



Ministério Público do Estado do Amazonas  
Procuradoria-Geral de Justiça  
Divisão de Engenharia, Arquitetura e Cálculo - DEAC

**Interessado: PROMOTORIA DE JUSTIÇA DA COMARCA DE MAUÉS**

**RELATÓRIO TÉCNICO DE VISTORIA N.º 004.2021.DEAC**

**INTRODUÇÃO**

As visitas técnicas foram realizada entre 10 e 12 de agosto de 2021 ao prédio do Ministério Público da Comarca do município de Maués, localizado na Rua Guaranópolis, s/ Nº, em Maués/AM, objeto da inspeção predial referente a: procedimentos para dar destinação ao imóvel; atual estado de conservação e atualização dos arquivos técnicos da DEAC quanto à planta baixa do imóvel e registro fotográfico.

Da equipe: Luciana de Souza Carvalho, Agente Técnico-Engenheira Civil; Reinaldo Santos de Souza, Agente de Serviço – Artífice Elétrico e Hidráulico.

**1.0 DO IMÓVEL**

Trata-se de uma edificação com área de 118,13 m<sup>2</sup> (cento e dezoito vírgula treze metros quadrado) e terreno de 712,80 m<sup>2</sup> (setecentos e doze vírgula oitenta metros quadrados) [Informação do Registro do Imóvel].

Medido *in loco*, o terreno possui 26,68 metros lineares de frente, tendo como confrontações: ao Norte com a Escola Municipal Santana Prado de Negreiros, ao Sul com o prédio da Justiça Eleitoral, a Oeste com o Ginásio, e a Leste com a Rua Guaranópolis.

O terreno e a edificação que formam o imóvel do Ministério Público da Comarca do município de Maués estão em estado de abandono. A edificação está com livre acesso, mesmo o terreno tendo muro frontal, pois não há portão na entrada e nem onde provavelmente era uma entrada de garagem. Na área interna ao prédio, assim como no terreno, há acúmulo de resíduos (lixo comum). O Terreno, além dos resíduos comuns, existe acúmulo de resíduos de construção civil e mato alto (aparentemente sem capinação há muito tempo).

A edificação possui: um hall de entrada/recepção, duas antessalas, quatro salas,



**Ministério Público do Estado do Amazonas**  
**Procuradoria-Geral de Justiça**  
**Divisão de Engenharia, Arquitetura e Cálculo - DEAC**

---

circulação, dois ambientes de banheiros, uma copa/cozinha. A entrada da edificação é frontal e a saída lateral.

O prédio está em precário estado de conservação, sem fornecimento de energia elétrica, abastecimento de água e esgotamento sanitário.

- Telhado com telhas de fibrocimento quebradas, a estrutura da cobertura é de madeira, com função estrutural comprometida devido à exposição a intempéries e a ataque de insetos.
- Os ambientes da edificação não possuem portas nem grades instaladas, facilitando acesso seu interior, e apenas cinco cômodos possuem janelas instaladas, porém sem condições de serem reaproveitadas ou cumprindo sua função de vedação.
- A edificação está sem instalações elétricas e hidrossanitárias. Não foi possível verificar a existência de caixas do sistema de esgotamento sanitário na área externa.
- As alvenarias apresentam patologias originadas de umidade por capilaridade (que indica que as fundações do prédio não foram executadas com impermeabilização), fragilizando a resistência das alvenarias, em que as soluções para a tratativa do problema serão medidas paliativas.



Ministério Público do Estado do Amazonas  
Procuradoria-Geral de Justiça  
Divisão de Engenharia, Arquitetura e Cálculo - DEAC

## 2. RELATÓRIO FOTOGRÁFICO



Imagem 1: Fachada do imóvel do MP/AM da Comarca de Maués.



Imagem 2: Fachada da edificação do MP/AM da Comarca de Maués.



Imagem 3: Vista dos fundos do terreno do MP/AM da Comarca de Maués.



Imagem 4: Vista da Lateral direita da edificação do Terreno, limitante com o muro da Escola Municipal Santina Prado de Negreiros.



Imagem 5: Parte do muro frontal, onde provavelmente era uma entrada de garagem está com acúmulo de resíduos de construção civil.



Imagem 6: Vista da Lateral esquerda do terreno, limitante com o muro do Prédio da Justiça Eleitoral.



Ministério Público do Estado do Amazonas  
Procuradoria-Geral de Justiça  
Divisão de Engenharia, Arquitetura e Cálculo - DEAC

## 2. RELATÓRIO FOTOGRÁFICO



Imagem 7: Porta de entrada da Edificação.



Imagem 8: hall de entrada/recepção



Imagem 9: Antessala – ambiente sem esquadrias, acúmulo de resíduos, alvenarias com umidade por capilaridade.



Imagem 10: Antessala - ambiente sem porta instalada, fôrro com cupins, acúmulo de resíduos, alvenarias com umidade por capilaridade.



Imagem 11: Sala – ambiente sem esquadrias, acúmulo de resíduos, alvenarias com umidade por capilaridade, fôrro com cupins.



Imagem 12: Sala - ambiente sem porta instalada, fôrro com cupins, alvenarias com umidade por capilaridade.



Ministério Público do Estado do Amazonas  
Procuradoria-Geral de Justiça  
Divisão de Engenharia, Arquitetura e Cálculo - DEAC

## 2. RELATÓRIO FOTOGRÁFICO



Imagem 13: Acúmulo de resíduos nas salas.



Imagem 14: Vista frontal da Copa e banheiro - área onde não há mais cobertura e fôrro.



Imagem 15: Circulação da edificação - corredor.



Imagem 16: Detalhe das alvenarias - umidade por capilaridade, causando patologias irreversíveis.



Imagem 17: Detalhe da alvenaria - umidade por capilaridade, causando patologias irreversíveis.



Imagem 18: Copa - área não possui mais cobertura devido a danos na estrutura de madeira.



**Ministério Público do Estado do Amazonas**  
**Procuradoria-Geral de Justiça**  
**Divisão de Engenharia, Arquitetura e Cálculo - DEAC**

---

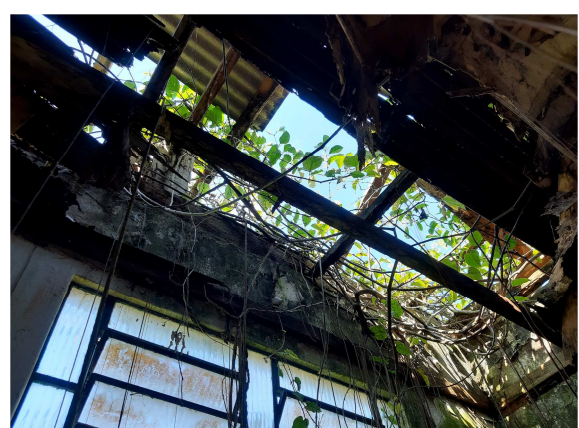
### **3. ENCERRAMENTO**

Este trabalho foi elaborado de acordo com as especificações técnicas da NBR 13.752, da ABNT–Associação Brasileira de Normas Técnicas, e digitado em 6 (seis) páginas.

Manaus/AM, 20 de agosto de 2021.

**Luciana de Souza Carvalho**  
Agente Técnico – Eng. Civil  
CREA/AM 16.342D – AM  
Divisão de Engenharia, Arquitetura e Cálculo - DEAC



MINISTÉRIO PÚBLICO DO ESTADO DO AMAZONAS  
Avenida Coronel Teixeira, 7995 - Bairro Nova Esperança - CEP 69037-473 - Manaus - AM - www.mpam.mp.br

DESPACHO Nº 634.2021.05AJ-SUBADM.0683796.2021.008190

AUTO SEI N.º: 2021.013691/2021.008190.

ASSUNTO: Trata-se de Prestação de Contas de Diárias.

Trata-se de Prestação de Contas de Diárias apresentada por intermédio do **Relatório n.º 10 (0679254)**, subscrito pela Ilma. Agente Técnico-Engenheiro, **Luciana de Souza Carvalho**, por intermédio do qual, considerando as disposições do **ATO PGJ N.º 02/2011** e da **Portaria n.º 607/2021/SUBADM (0674614)**, **encaminha** o Relatório de Prestação de Contas de Passagens e Diárias Concedidas para deslocamento Manaus - Maués, no período de 09 a 13 de agosto de 2021, com o objetivo de realizar levantamento do terreno e realização do imóvel do Ministério Público no referido município. Anexou-se, outrossim, o comprovante das **despesas com passagens (0679429)**

Vieram-me os autos conclusos.

**É o relatório. Passo a considerar e a decidir a respeito.**

Analisando os documentos juntados aos presentes autos, constantes do **Relatório n.º 10 (0679254)**, subscrito pela Ilma. **Agente Técnico - Engenheiro Civil**, Luciana de Souza Carvalho, observa-se que a Requerente apresentou o correlato Formulário Padrão de prestação de contas preenchido, estando em conformidade com as exigências do **ATO PGJ N.º 002/2011, de 06.01.2011**, alterado, em parte, pelo **ATO PGJ nº 067/2012, de 20.03.2012**, os quais regulamentam o deslocamento dos membros e servidores deste Ministério Público para fora da sede de exercício e estabelecem normas para a concessão de passagens e diárias, além da obrigatoriedade da prestação de contas ao seu retorno, assim dispondo nos arts. 9.º e 10, conforme transcrição abaixo:

**Art. 9.º.** O pagamento antecipado das diárias estimadas para o deslocamento será requerido com antecedência mínima de 05 (cinco) dias úteis, utilizando-se o formulário-padrão constante do Anexo II, salvo comprovada urgência.

**§ 1.º** O pedido deverá ser encaminhado à Subprocuradoria-Geral de Justiça para Assuntos Administrativos que, com base nas informações concernentes à disponibilidade orçamentária e financeira, poderá autorizar, ou não, a respectiva despesa.

**§ 2.º** Os requerimentos de diárias dos servidores deverão estar acompanhados de um atestado de seu chefe imediato comprovando que o deslocamento da sede se dará em razão do serviço, especificando o motivo da viagem, o horário, a duração, a necessidade ou não de pernoite.

**§ 3.º** Uma vez deferida a concessão das diárias, estas serão pagas nas 24 horas que antecederem o horário de saída, em parcela única, podendo, excepcionalmente, serem pagas no decorrer do afastamento, caso o deslocamento tenha se dado em razão de urgência devidamente justificada.

**§ 4.º** Quando, por absoluta necessidade da Administração ou do serviço, for autorizada a prorrogação do deslocamento, o interessado poderá requerer o pagamento das diárias correspondentes ainda no curso do afastamento ou em até 05 (cinco) dias úteis seguintes ao seu retorno, hipótese em que serão pagas após o deferimento.

**§ 5.º** Em situações de urgência, em que o deslocamento autorizado se der sem o pagamento antecipado de diária, o interessado poderá requerê-lo em até 05 (cinco) dias úteis seguintes ao seu retorno, apresentando o formulário-padrão constante do Anexo II, juntamente com a prestação de contas constante do Anexo III.

**§ 6.º** Após o prazo de que trata o parágrafo anterior, será cabível apenas o ressarcimento das despesas efetivamente comprovadas por recibo ou documento fiscal, até o limite das diárias autorizadas no respectivo ato, por meio de procedimento próprio.

**§ 7.º** Os prazos assinalados nos parágrafos 4º e 5º deste artigo serão de 10 (dez) dias corridos, a contar do respectivo retorno, no caso de Membro em exercício nas Comarcas do interior do Estado.

**Art. 10.** O beneficiário das diárias e passagens concedidas antecipadamente apresentará, em até 05 (cinco) dias úteis seguintes ao seu retorno, a correlata prestação de contas, em formulário-padrão constante do Anexo III, contendo as seguintes informações:

I – Identificação do membro ou servidor;

- II – Itinerário, data e horário de saída e chegada à sede de exercício;
- III – Meio de transporte utilizado;
- IV – Relatório circunstanciado com descrição minuciosa dos resultados práticos efetivamente obtidos com a viagem;
- V – Quantidade de diárias recebidas;
- VI – Documentos comprobatórios do itinerário e do efetivo deslocamento, a saber:
  - a) e-tickets;
  - b) cartões de embarque;
  - c) bilhete de passagem hidroviário.

Assim, tendo-se em mira o prazo de **05 (cinco) dias úteis** seguintes ao retorno do beneficiário das diárias, para que proceda à respectiva prestação de contas, *ex vi* do que trata o **art. 10 do ATO PGJ nº 002/2011**, e considerando que, no dia 16.08.2021, **foi apresentado o Relatório n.º 10 (0679254)**, tem-se por **tempestiva** a presente prestação de contas demonstrada nesta cartilha procedimental.

De mais a mais, em relação ao relatório circunstanciado dos resultados práticos efetivamente obtidos com a viagem, nos exatos termos constantes do artigo 10, inciso IV, do ATO PGJ n.º 002/2011, os Requerentes assim se manifestaram:

[...] **Dia 09/08/2021 – Dos serviços**

Ida ao Fórum para cientificar o membro da Comarca sobre os serviços da equipe técnica;  
Reconhecimento do terreno e da edificação do do Ministério Público em Maués;  
Registro fotográfico;

Planejamento das medições e da verificação das alvenarias e estrutura;

**Dia 10/08/2021 – Dos serviços**

Medições da edificação para planta baixa;  
Registro fotográfico;  
Verificação das condições das alvenarias;  
Verificação da estrutura;

**Dia 11/08/2021 – Dos serviços**

Medições da edificação para planta baixa;  
Registro fotográfico;  
Medições externas para locação da edificação e afastamentos;

[...]

DESCRICÃO DOS RESULTADOS OBTIDOS COM A VIAGEM: Vistoria técnica; Registro fotográfico do terreno e prédio MP/AM na Comarca de Maués; Medições para desenhos técnicos; Verificação das alvenarias e estrutura da edificação. [...]

Diante do exposto e, considerando a regularidade e tempestividade da indigitada demanda, bem como a apresentação do respectivo formulário de prestação de contas, **aprovo** a prestação de contas de diárias, ora apresentada pela Ilma. **Agente Técnico - Engenheiro Civil**, Luciana de Souza Carvalho, nos termos do **ATO PGJ N.º 002/2011, de 06.01.2011 (alterado pelo ATO PGJ nº 067/2012, de 20.03.2012)**, em decorrência das atividades autorizadas pela **Portaria n.º 607/2021/SUBADM (0674614)**.

De mais a mais, **determino** o reembolso do valor pago para o deslocamento via fluvial – Manaus/Maués e Maués/Manaus, no total de R\$ 260,00 (dizentos e sessenta reais), consoante **comprovantes (0679429)** anexos a esta cartilha procedimental.

Determino à **Seção de Folha de Pagamento (SFP)** a adoção das medidas necessárias para atendimento a este *decisum*, ressaltando que o valor das diárias já foi efetivamente pago, consoante **Certidão n.º 97 (0681081)**.

Determino à **Divisão de Recursos Humanos (DRH)** do Ministério Público do Estado do Amazonas a adoção das providências cabíveis.

Determino à **Secretaria desta Subprocuradoria-Geral de Justiça para Assuntos Administrativos (SUBADM)** a adoção das medidas necessárias para **ciência** à interessada e para o efetivo cumprimento deste *decisum*.



Cumpra-se.

**GABINETE DA SUBPROCURADORIA-GERAL DE JUSTIÇA PARA ASSUNTOS ADMINISTRATIVOS DO MINISTÉRIO PÚBLICO DO ESTADO DO AMAZONAS**, em Manaus (Am), 23 de agosto de 2021.

**GÉBER MAFRA DA ROCHA**

*Subprocurador-Geral Geral para Assuntos Administrativos*



Documento assinado eletronicamente por **Géber Mafra Rocha, Subprocurador(a)-Geral de Justiça para Assuntos Administrativos**, em 25/08/2021, às 10:08, conforme art. 1º, III, "b", da Lei 11.419/2006.



A autenticidade do documento pode ser conferida no link [http://sei.mpam.mp.br/sei/controlador\\_externo.php?acao=documento\\_conferir&id\\_orgao\\_acesso\\_externo=0](http://sei.mpam.mp.br/sei/controlador_externo.php?acao=documento_conferir&id_orgao_acesso_externo=0) informando o código verificador **0683796** e o código CRC **824479D1**.

**Data de Envio:**

25/08/2021 10:47:15

**De:**

MPAM/Subprocuradoria-Geral de Justiça para Assuntos Administrativos <subadm@mpam.mp.br>

**Para:**

Luciana de Souza Carvalho <lucianacarvalho@mpam.mp.br>

**Assunto:**

Ciência de Despacho

**Mensagem:**

Saúdo Vossa Senhoria, e, no ensejo, disponibilizo o(s) documento(s) anexo(s), para ciência.

Atenciosamente,

Eduardo Ulysses Ramos Riker  
Agente de Apoio - Administrativo  
Secretaria da SUBADM

**Anexos:**

Despacho\_0683796.html



**MINISTÉRIO PÚBLICO DO ESTADO DO AMAZONAS**  
Avenida Coronel Teixeira, 7995 - Bairro Nova Esperança - CEP 69037-473 - Manaus - AM - www.mpam.mp.br

**DESPACHO Nº 467.2021.06AJ-SUBADM.0687836.2021.008190**

Auto nº 2021.008190 (2021.013763)

Trata-se de Prestação de Contas de Diárias apresentada por intermédio do **Procedimento n.º 2021.013763 (relacionado ao auto Principal nº 2021.008190), com Relatório nº 0679829**, subscrito pelo Ilmo. servidor **REINALDO SANTOS DE SOUZA** -Artífice Elétrico e Hidráulico, por intermédio do qual, considerando as disposições do **ATO PGJ N.º 02/2011** e da **Portaria n.º 607/2021/SUBADM (0674614)**, encaminha o Relatório de Prestação de Contas de Passagens e Diárias Concedidas para deslocamento Manaus - Maués, no período de 09 a 13 de agosto de 2021, com o objetivo de realizar levantamento acerca das condições do terreno e imóvel do Ministério Público no referido município.

À oportunidade Anexou, o comprovante das despesas com passagens (0679890 e 0679894), para fins de ressarcimento.

Nesse cenário, vieram os autos conclusos para manifestação.

**É o relatório. Passo a considerar e a decidir a respeito.**

Analisando os documentos juntados aos presentes autos, constantes do **Relatório n.º 0679829**, subscrito pelo Ilmo. Artífice Elétrico e Hidráulico, observa-se que o Requerente apresentou o correlato Formulário Padrão de prestação de contas preenchido, estando em conformidade com as exigências do **ATO PGJ N.º 002/2011, de 06.01.2011**, alterado, em parte, pelo **ATO PGJ nº 067/2012, de 20.03.2012**, os quais regulamentam o deslocamento dos membros e servidores deste Ministério Público para fora da sede de exercício e estabelecem normas para a concessão de passagens e diárias, além da obrigatoriedade da prestação de contas ao seu retorno, assim dispondo nos arts. 9.º e 10, conforme transcrição abaixo:

**Art. 9º.** O pagamento antecipado das diárias estimadas para o deslocamento será requerido com antecedência mínima de 05 (cinco) dias úteis, utilizando-se o formulário-padrão constante do Anexo II, salvo comprovada urgência.

**§ 1.º** O pedido deverá ser encaminhado à Subprocuradoria-Geral de Justiça para Assuntos Administrativos que, com base nas informações concernentes à disponibilidade orçamentária e financeira, poderá autorizar, ou não, a respectiva despesa.

**§ 2.º** Os requerimentos de diárias dos servidores deverão estar acompanhados de um atestado de seu chefe imediato comprovando que o deslocamento da sede se dará em razão do serviço, especificando o motivo da viagem, o horário, a duração, a necessidade ou não de

pernoite.

§ 3.º Uma vez deferida a concessão das diárias, **estas serão pagas nas 24 horas que antecederem o horário de saída, em parcela única**, podendo, excepcionalmente, serem pagas no decorrer do afastamento, caso o deslocamento tenha se dado em razão de urgência devidamente justificada.

§ 4.º Quando, por absoluta necessidade da Administração ou do serviço, for autorizada a prorrogação do deslocamento, o interessado poderá requerer o pagamento das diárias correspondentes ainda no curso do afastamento ou em até 05 (cinco) dias úteis seguintes ao seu retorno, hipótese em que serão pagas após o deferimento.

§ 5.º Em situações de urgência, em que o deslocamento autorizado se der sem o pagamento antecipado de diária, o interessado poderá requerê-lo em até 05 (cinco) dias úteis seguintes ao seu retorno, apresentando o formulário-padrão constante do Anexo II, juntamente com a prestação de contas constante do Anexo III.

§ 6.º Após o prazo de que trata o parágrafo anterior, será cabível apenas o ressarcimento das despesas efetivamente comprovadas por recibo ou documento fiscal, até o limite das diárias autorizadas no respectivo ato, por meio de procedimento próprio.

§ 7.º Os prazos assinalados nos parágrafos 4º e 5º deste artigo serão de 10 (dez) dias corridos, a contar do respectivo retorno, no caso de Membro em exercício nas Comarcas do interior do Estado.

**Art. 10.** O beneficiário das diárias e passagens concedidas antecipadamente apresentará, em até 05 (cinco) dias úteis seguintes ao seu retorno, a correlata prestação de contas, em formulário-padrão constante do Anexo III, contendo as seguintes informações:

- I – Identificação do membro ou servidor;
- II – Itinerário, data e horário de saída e chegada à sede de exercício;
- III – Meio de transporte utilizado;
- IV – Relatório circunstanciado com descrição minuciosa dos resultados práticos efetivamente obtidos com a viagem;
- V – Quantidade de diárias recebidas;
- VI – Documentos comprobatórios do itinerário e do efetivo deslocamento, a saber:
  - a) e-tickets;
  - b) cartões de embarque;
  - c) bilhete de passagem hidroviário.

Assim, tendo-se em mira o prazo de **05 (cinco) dias úteis** seguintes ao retorno do beneficiário das diárias, para que proceda à respectiva prestação de contas, *ex vi* do que trata o **art. 10 do ATO PGJ nº 002/2011**, e considerando que, no dia 16.08.2021, **foi apresentado o Relatório**, tem-se por **tempestiva** a presente prestação de contas demonstrada nesta cartilha procedimental.

Ademais, em relação ao relatório circunstanciado dos resultados práticos efetivamente obtidos com a viagem, nos exatos termos constantes do artigo 10, inciso IV, do ATO PGJ n.º 002/2011, os servidores designados colacionaram aos informações quanto as atividades técnicas, no qual consta ainda registro fotográfico do local (0682876), e o servidor requerente fez juntada do Relatório nº 0679829, onde relata ter auxiliado na análise estrutural do prédio da Promotoria de Justiça de Maués.

Diante do exposto e, considerando a regularidade e tempestividade da indigitada demanda, bem como a apresentação do respectivo formulário de prestação de contas, **aprovo** a prestação de contas de diárias, ora apresentada pelo Ilmo. servidor **REINALDO SANTOS DE SOUZA** -Artífice Elétrico e Hidráulico, nos termos do **ATO PGJ N.º 002/2011, de 06.01.2011 (alterado pelo ATO PGJ nº**

067/2012, de 20.03.2012), em decorrência das atividades autorizadas pela Portaria n.º 607/2021/SUBADM (0674614).

Por derradeiro, **determino** o reembolso do valor pago para o deslocamento via fluvial – Manaus/Maués e Maués/Manaus, no total de R\$ 130,00 (cento e trinta reais), consoante **comprovantes (0679890 e 0679894)** anexos a esta cartilha procedimental.

Determino à **Seção de Folha de Pagamento (SFP)** a adoção das medidas necessárias para atendimento a este *decisum*, ressaltando que o valor das diárias já foi efetivamente pago, consoante **Certidão n.º 98 (0681087)**.

Determino à **Divisão de Recursos Humanos (DRH)** do Ministério Público do Estado do Amazonas a adoção das providências cabíveis.

Determino à **Secretaria desta Subprocuradoria-Geral de Justiça para Assuntos Administrativos (SUBADM)** a adoção das medidas necessárias para **ciência ao** interessado e para o efetivo cumprimento deste *decisum*.

Cumpra-se.

**SUBPROCURADORIA–GERAL DE JUSTIÇA PARA ASSUNTOS ADMINISTRATIVOS DO MINISTÉRIO PÚBLICO DO ESTADO DO AMAZONAS**, em Manaus (Am), 31 de agosto de 2021.

**GÉBER MAFRA DA ROCHA**

*Subprocurador-Geral Geral para Assuntos Administrativos*



Documento assinado eletronicamente por **Géber Mafra Rocha, Subprocurador(a)-Geral de Justiça para Assuntos Administrativos**, em 31/08/2021, às 16:08, conforme art. 1º, III, "b", da Lei 11.419/2006.



A autenticidade do documento pode ser conferida no link [http://sei.mpam.mp.br/sei/controlador\\_externo.php?acao=documento\\_conferir&id\\_orgao\\_acesso\\_externo=0](http://sei.mpam.mp.br/sei/controlador_externo.php?acao=documento_conferir&id_orgao_acesso_externo=0) informando o código verificador **0687836** e o código CRC **B0CCD7B6**.

**Data de Envio:**

31/08/2021 17:50:36

**De:**

MPAM/Subprocuradoria-Geral de Justiça para Assuntos Administrativos <subadm@mpam.mp.br>

**Para:**

Reinaldo Santos de Souza <reinaldosouza@mpam.mp.br>

**Assunto:**

Ciência de Despacho

**Mensagem:**

Saúdo Vossa Senhoria, e, no ensejo, disponibilizo o(s) documento(s) anexo(s), para ciência.

Mona Larissa Costa Freire  
Agente de Apoio Administrativo  
Secretaria da SUBADM

**Anexos:**

Despacho\_0687836.html



**MINISTÉRIO PÚBLICO DO ESTADO DO AMAZONAS**  
Avenida Coronel Teixeira, 7995 - Bairro Nova Esperança - CEP 69037-473 - Manaus - AM - www.mpam.mp.br

## **PROJETO BÁSICO Nº 22.2021.DEAC.0703714.2021.008190**

### **IDENTIFICAÇÃO DO OBJETO:**

Contratação de empresa especializada para prestação de serviços de **Reforma da Edificação Destinada a Promotoria de Justiça da Comarca de Maués/AM**, em terreno localizado na rua Guaranópolis s/n.º – Centro, Maués, com fornecimento total de mão de obra, ferramentas, equipamentos, materiais de consumo, e materiais de reposição necessários para execução dos serviços.

### **1. DADOS DA INSTITUIÇÃO**

#### **ÓRGÃO/ ENTIDADE PROPONENTE**

Ministério Público do Estado do Amazonas – MP/AM.

CNPJ: 04.153.748/0001-85

ENDEREÇO: Avenida Coronel Teixeira, 7995 – Nova Esperança.

CIDADE: Manaus                      UF: AM                      CEP: 69.037-473

DDD/FONE: (92) 3655-0500      DDD/FAX: (92) 3655-0763

### **2. JUSTIFICATIVA DA PROPOSIÇÃO**

2.1 A contratação objeto deste Projeto Básico justifica-se pelo fato de que o **MINISTÉRIO PÚBLICO DO ESTADO DO AMAZONAS**, para consecução dos seus objetivos institucionais, quais sejam, a defesa da ordem jurídica, do regime democrático e dos interesses individuais indisponíveis, conforme art. 127 da Constituição Federal, faz-se premente a estruturação e manutenção de todas as suas unidades organizacionais para o desenvolvimento das atividades institucionais, levando em conta a construção de edificações atendendo preceitos regulamentares de sustentabilidade, acessibilidade, eficiência energética e reaproveitamento de água, e visando, ainda, proporcionar maior segurança e condições dignas do ambiente de trabalho para o desempenho eficiente da missão constitucional cometida ao *Parquet* amazonense.

Tudo isso alinhado com o Planejamento Estratégico da instituição, na ação de Modernizar e Expandir a Estrutura Física na Iniciativas Estratégicas do Item 3 - Perspectiva Pessoas, Tecnologia e Infraestrutura nos seus subitens 3.01.1 - Estratégia: Adequar a infraestrutura física, no decênio 2017-2027.

### **3. DETALHAMENTO DO OBJETO**

3.1. Este Projeto Básico tem por objeto a contratação de empresa especializada em arquitetura e engenharia para **Reforma do prédio destinado à Promotoria de Justiça da Comarca de Autazes/AM** órgão integrante do **MINISTÉRIO PÚBLICO DO ESTADO DO AMAZONAS**,

3.2. **O valor estimado da contratação é de R\$ 972.228,04 (Novecentos e Setenta e Dois Mil Duzentos e Vinte e Oito Reais e Quatro Centavos).**

3.3. O objeto previsto nesta contratação deverá ser executado em obediência à Resolução n.º 81, de 31 de janeiro de 2012 do **CONSELHO NACIONAL DO MINISTÉRIO PÚBLICO**, publicada no Diário Oficial da União, Seção 1, de 24/02/2012, pág. 113 e 114, que dispõe sobre a adequação das edificações e serviços do Ministério Público da União e dos Estados às normas de acessibilidade e dá outras providências.

3.4 O objeto previsto nesta contratação também considerou os dispostos: na Lei n.º 10.295, de 17 de outubro de 2001, e na Instrução Normativa SLTI/MP n.º 1, de 19 de janeiro de 2010, que versam sobre a sustentabilidade dos prédios públicos.

3.5. As condições e especificações de execução do objeto a ser contratado estão dispostas nos seguintes Cadernos, que integram este Projeto Básico:

Anexo I – Memorial Descritivo;

Anexo II – Orçamento, composto por:

- A1) Orçamento Resumo;
- A2) Orçamento Sintético;
- A3) Orçamento Analítico;
- A4) Composições de Preços Unitários;
- A5) Memória de Cálculo;
- A6) Curva ABC Serviços e Mão de Obra.

Anexo III – Planilha de Composição do BDI;

Anexo IV – Planilha de Encargos Sociais;

Anexo V – Cronograma Físico-Financeiro;

Anexo VI – Projetos e Desenhos, composto por:

<b>Projeto de arquitetura</b>	
<b>Prancha</b>	<b>Título</b>
ARQ-01	PLANTA SITUAÇÃO E LOCALIZAÇÃO
ARQ-02	PLANTA DE COBERTURA E DETALHAMENTO
ARQ-03	PLANTA LAYOUT
ARQ-04	PLANTA BAIXA COTADA E ESPECIFICAÇÕES
ARQ-05	PLANTA FACHADAS
ARQ-06	PLANTA DE CORTES E DETALHAMENTO
ARQ-07	PLANTA PROTÃO DE ENROLAR E PORTAL DETECTOR
ARQ-08	PLANTA ESQUEMA MAPA TÁCTIL
ARQ-09	PLANTA GRADIL E LIXEIRA

<b>Projeto de Incêndio</b>	
<b>Prancha</b>	<b>Título</b>
CI 01	COMBATE A INCÊNDIO

<b>Projeto de Instalações Elétrica</b>	
<b>Prancha</b>	<b>Título</b>
ELE 01	PONTOS ELÉTRICOS TOMADAS E ENTRADA DE ENERGIA
ELE 02	PONTOS ELÉTRICOS ILUMINAÇÃO



ELE 03	PONTOS DE CÂMERAS E ARCONDICIONADOS
ELE 04	QUADRO DE CARGAS
ELE 05	DIAGRAMA UNIFILAR

<b>Projeto de Instalações Hidro Sanitária</b>	
<b>Prancha</b>	<b>Título</b>
IHS 01	INSTALAÇÕES HIDRÁULICA - ESQUEMA GERAL E ISOMÉTRICA
IHS 02	DETALHAMENTO DA CAIXA D'ÁGUA
IHS 03	INSTALAÇÕES SANITÁRIAS - ESQUEMA GERAL E DETALHAMENTO DA TUBULAÇÃO
IHS 04	PLANTAS FOSSA FILTRO - DETALHAMENTO CAIXAS DE INSPEÇÃO E GORDURA

Anexo VII – Esclarecimentos

Anexo VIII – Resíduos da Construção Civil

Anexo IX – Modelo de Credenciamento de Vistoria Técnica

Anexo IX – Modelo de Atestado de Vistoria Técnica

Anexo IX – Modelo de Dispensa de Vistoria Técnica

3.5.1 Os anexos II, III, IV, V e VI deverão ser fornecidos eletronicamente aos pretensos licitantes.

3.6. Todos os materiais e equipamentos empregados, bem como peças e componentes substituídos/aplicados, deverão ser de primeira qualidade ou qualidade extra, de primeiro uso, novos, apropriados a sua aplicação, estar em fase normal de fabricação e observar às especificações deste documento e seus Cadernos e às recomendações aceitas pela boa técnica, normas e legislação.

3.6.1 Entende-se por primeira qualidade ou qualidade extra, o nível de qualidade mais elevado da linha do material ou equipamento a ser utilizado;

3.6.2 Os serviços não aprovados, ou que se apresentarem defeituosos durante sua execução, serão demolidos e reconstruídos por conta exclusiva da CONTRATADA;

**3.6.3 Os materiais que não satisfizerem as especificações ou forem julgados inadequados serão removidos do canteiro de obras dentro de 48 (quarenta e oito) horas a contar da determinação do Engenheiro Fiscal.**

3.7 O BDI, Benefícios e Despesas Indiretas, conforme Anexo III, adotado pelo Ministério Público levam em conta todo o material, ferramentas e mão de obra para a execução dos serviços e média de preços pesquisados junto ao mercado.

3.8 Os valores propostos deverão incluir todos os custos relativos à mão de obra, equipamentos, materiais, ferramentas e dispositivos, transporte, alimentação, encargos sociais e BDI, bem como todo e qualquer custo que porventura vier a incidir na execução dos serviços, salvo aqueles decorrentes de fatos supervenientes definidos em lei.

3.9 A CONTRATADA será responsável pela aprovação dos projetos junto aos órgãos competentes, bem como pela expedição do respectivo Alvará, nos locais onde a legislação municipal exija, arcando com todas as licenças e taxas necessárias à execução dos serviços.

3.10 Na peça **Memorial Descritivo** há as indicações dos locais de aplicação de cada serviço, as especificações dos materiais, bem como as normas de execução dos serviços.

3.11 As especificações e referências de materiais que por ventura não sejam discriminados neste caderno de encargos serão apresentados posteriormente pela FISCALIZAÇÃO.

3.12 Para fiel observância do contrato e perfeita execução e acabamento dos serviços a CONTRATADA deverá manter no local pessoal técnico habilitado e obriga-se a prestar toda assistência técnica e

administrativa, com a finalidade de imprimir aos trabalhos o ritmo necessário ao cumprimento dos prazos contratuais.

3.13 Para os serviços a CONTRATADA fornecerá e conservará no local dos serviços, os equipamentos mecânicos e ferramentas indispensáveis ao desenvolvimento dos trabalhos, todos os materiais necessários e mão de obra adequada à natureza dos serviços de modo a assegurar a formação de equipes homogêneas e idôneas, compostas de número suficiente de operários, mestres e encarregados, assegurando, assim, o progresso satisfatório dos serviços;

3.14 O início dos serviços fica condicionado à apresentação dos seguintes documentos:

1. Anotação de Responsabilidade Técnica (ART) dos responsáveis técnicos pelo empreendimento, recolhida junto ao Conselho Regional de Engenharia e Arquitetura – CREA-AM, nos termos dos art. 1o. e art. 2o. da Lei n.º 6.496/77.
2. Apresentação da Relação de Funcionários, identificados pelo nome completo, identidade e CPF.
3. Montagem e instalação da Placa de Responsabilidade Técnica da obra.

#### **4. DA LOCALIZAÇÃO DO IMÓVEL**

4.1 Imóvel localizado na cidade de Maués – Am, situado na Rua Guaranópolis – Centro.

#### **5 DAS CONDIÇÕES PARA PARTICIPAR DA LICITAÇÃO**

5.1 Para que possam ser habilitados a executarem os serviços pertinentes ao objeto, os licitantes deverão apresentar:

5.1.1 Certidão de Registro e Quitação de Pessoa Jurídica no Conselho Regional de Engenharia e Agronomia – CREA (Lei nº 5.194/66), em cuja jurisdição se encontre sua sede;

5.1.1.1 Caso a Certidão não seja da jurisdição do CREA-AM, o licitante deverá apresentar, à época da contratação, o registro devidamente visado pelo mesmo, conforme art. 1º, da Resolução nº 413, de 27/6/1997;

5.1.2 Certidão de Registro de Pessoa Física emitida CREA pelo da jurisdição do domicílio do profissional, em nome do integrante da Equipe Técnica responsável pelos serviços, segundo as atribuições estipuladas pela Resolução CONFEA n.º 218/1973, com validade na data de realização da sessão pública do certame, onde conste atribuição compatível com a área de atuação indicada pelo licitante.

5.1.2.1 Antes da assinatura do contrato, o licitante declarado vencedor do certame deverá apresentar “visto ou inscrição ou qualquer outro documento obtido perante o CREA” que se fizer necessário para a execução do serviço em questão, em nome do(s) profissional(is), por ele indicado para execução do(s) projeto(s);

5.1.2.2 O ramo de atuação descrito nas certidões deverá ser compatível com o objeto desta licitação;

5.1.2.3 A regularidade dos registros deverá ser mantida durante todo o período de execução dos serviços;

5.1.3 Comprovação de aptidão para desempenho de atividade pertinente e compatível em características, quantidades e prazos com o objeto da licitação, da seguinte forma:

5.1.3.1 Atestado(s) de Capacidade Técnico-Operacional fornecido(s) por pessoa jurídica de direito público ou privado contratante de serviço, em que fique comprovado que o LICITANTE executou obras ou serviços similares de complexidade tecnológica e operacional equivalente ou superior ao objeto do presente cotejo, e com fornecimento de todo o material de reposição.

5.1.3.2 Atestado(s) de Qualificação Técnico-Profissional, do responsável técnico, de nível superior ou outro devidamente reconhecido pela entidade competente, em que fique comprovada a capacidade técnica por execução de objeto com características semelhantes ao presente objeto, devidamente registrado(s) no conselho profissional correspondente.

5.1.3.3 O(s) atestado(s) Técnico(s)-Profissional(is) deverá(ão) ser apresentado(s) com o visto da Entidade Profissional correspondente ou na forma de Certidão de Acervo Técnico – CAT;

5.1.3.4 Havendo necessidade de afastamento de qualquer dos profissionais cuja capacitação, experiência e qualificação técnica tenham contribuído para classificação da CONTRATADA no processo licitatório, deverá ocorrer a substituição por outro com capacitação, experiência e qualificação técnica equivalente ou superior a do profissional substituído, devidamente comprovadas;

5.1.3.5 No caso do subitem anterior, a CONTRATADA submeterá à aprovação da CONTRATANTE proposta de substituição de profissional, feita por escrito, fundamentada e instruída com as provas necessárias à comprovação da situação que se apresenta, e incluirá indicação do novo profissional com o respectivo acervo técnico. Para a sua efetivação, a proposta de substituição deverá ser apreciada e aprovada pela PGJ/AM;

5.1.4 Declaração de responsabilidade técnica, devidamente assinada pelo profissional técnico indicado.

## 6. DA VISTORIA

6.1 A realização de vistoria é facultativa, e objetiva visitar o local de execução dos serviços e tomar conhecimento de todas as informações e condições para o cumprimento das obrigações.

6.2 Na hipótese de optar pela realização da vistoria, o interessado deverá obedecer às seguintes condições.

6.2.1 A vistoria **deverá** ser realizada pelo representante da empresa, devidamente credenciado pela interessada.

6.2.1.1 Essa condição deverá ser comprovada através de carteira de identidade e **Carta de Credenciamento** emitida em papel timbrado da empresa como prova de vínculo com a interessada, emitida pelo representante legal da empresa, apresentando a pessoa que realizará a vistoria;

6.2.1.2 Por ocasião da visita, as empresas licitantes deverão apresentar documento, denominado **Atestado de Vistoria Técnica**, modelo anexo a este termo de referência, que será assinado por servidor designado pela **DIVISÃO DE ENGENHARIA, ARQUITETURA E CÁLCULO – DEAC** - desta PGJ-AM, onde o servidor declarará ter acompanhado o representante apresentado pela empresa durante a vistoria técnica realizada.

6.2.2 O referido Atestado deverá ser apresentado posteriormente, na **fase licitatória**, nos termos definidos no edital do certame;

6.2.3 A vistoria poderá ser realizada **até CINCO dias úteis** anteriores à data estipulada para abertura da licitação;

6.2.4 As visitas deverão ser agendadas **até três dias úteis** de antecedência à data limite de vistoria, com a **Divisão de Engenharia Arquitetura e Cálculo**, pelos telefones (92) 3655-0739, no período das 8h às 14h.

6.2.5 O tempo de antecedência para agendamento é necessário para que a Administração planejar o deslocamento da equipe para acompanhamento da vistoria e ou indicar servidor para este serviço.

6.2.6 A visita será realizada pelo representante da interessada, que se apresentará munido de documento de Credenciamento para Vistoria, emitido pelo Representante Legal da interessada.

6.2.7 Por ocasião da visita, a interessada deverá apresentar à PGJ sua Declaração de Vistoria.

6.3 **Caso a empresa opte por não realizar a vistoria**, o interessado deverá juntar as documentações da proposta no processo licitatório, em substituição à Declaração de Vistoria, uma Declaração de Dispensa de Vistoria assinada pelo responsável legal, informando sua opção dela não realização desta visita.

6.4 **Não serão admitidas quaisquer alegações de desconhecimento ou erro orçamentário por parte da futura contratada, para a execução dos serviços propostos.**

## 7. DA MEDIÇÃO (PAGAMENTO) E DO RECEBIMENTO PROVISÓRIO E DEFINITIVO

Deverão ser observadas as seguintes condições gerais:

7.1 Somente poderão ser considerados, para efeito de **medição e pagamento**, os serviços *efetivamente executados pela CONTRATADA, e aprovados pela Fiscalização*, respeitada a rigorosa correspondência com o plano de execução previamente aprovado pelo CONTRATANTE.

7.1.1 A **medição de serviços** será baseada em relatórios periódicos elaborados pela CONTRATADA, registrando os elementos necessários à discriminação e determinação das quantidades dos serviços efetivamente executados.

7.1.2 A discriminação e quantificação dos serviços considerados na medição deverão respeitar rigorosamente as planilhas de orçamento e cronograma de execução anexas pela CONTRATADA durante o certame.

7.1.3 Os pagamentos das faturas emitidas pela CONTRATADA serão baseados nas **medições de serviços aprovadas** pela Fiscalização, obedecidas as condições estabelecidas no contrato.

7.2 Comunicar, por escrito, à CONTRATANTE a conclusão dos serviços, para que proceda à VISTORIA DO RECEBIMENTO, apresentando a atualização dos projetos, as built, indicando as eventuais modificações havidas na obra;

7.3. O **Recebimento dos serviços** executados pela CONTRATADA será efetivado em duas etapas sucessivas:

7.3.1 **Recebimento Provisório:** após vistoria, que deverá ser realizada pelo servidor fiscal indicado pelo CONTRATANTE, no prazo de até 15 (quinze) dias úteis, contados da data em que a CONTRATADA comunicar, por escrito, a conclusão total do objeto deste contrato, desde que a respectiva medição final tenha sido aprovada;

7.3.1.1 A CONTRATADA deverá efetuar a entrega do relatório de execução dos serviços previstos no Plano de Execução previamente aprovado pela Fiscalização;

7.3.1.2. O prazo de **Recebimento Provisório será de até 30 (trinta) dias úteis** a partir do recebimento da comunicação escrita da CONTRATADA da conclusão dos serviços;

7.3.1.3 O **Recebimento Provisório** será caracterizado pela emissão do **Termo de Recebimento Provisório**, após a lavratura de ata circunstanciada, contendo a vistoria realizada pelo Agente Fiscalizador, o qual deverá expressar a concordância em receber o objeto provisoriamente, com o conhecimento e assinatura do representante da CONTRATADA.

7.3.1.4 Os serviços que, a critério do Agente Fiscalizador, não estejam em conformidade com as condições estabelecidas no projeto e/ou com as normas técnicas aplicáveis, serão rejeitados e anotados no **Termo de Recebimento Provisório**, devendo a CONTRATADA tomar as providências para sanar os problemas constatados, sem que isso venha a se caracterizar como alteração contratual e sem prejuízo da aplicação, pelo CONTRATANTE, das penalidades previstas contratualmente.

7.3.1.5 Caso as falhas não sejam corrigidas dentro do prazo fixado no Termo de Recebimento Provisório, o CONTRATANTE poderá entrar em juízo com a competente ação de perdas e danos, sem prejuízo das penalidades previstas.

7.4 **RECEBIMENTO DEFINITIVO:** em segunda etapa, pelos membros da comissão designada pelo Contratante e ou Servidor designado, mediante termo circunstanciado, assinado pelas partes, até 90 dias após o prazo findado os prazos estabelecidos no Termo de Recebimento Provisório, este prazo será para a observação e para verificação da adequação do objeto aos termos contratuais.

7.4.1 O prazo de observação para verificação da adequação do objeto aos termos contratuais será de 90 (noventa) dias, após a lavratura do Termo de Recebimento Provisório, após verificação da conformidade do mesmo com as condições pactuadas;

7.4.2 Aberto o prazo de 90 (noventa) dias, para a realização das observações e verificações da adequação do objeto aos termos contratuais, este será interrompido quando for detectada alguma inconformidade, só sendo retomado após a resolução do problema detectado;

7.4.3 O **Termo de Recebimento Definitivo** somente será lavrado após apresentação, por parte da Contratada, dos documentos abaixo relacionados, definitivamente aprovados pelo Ministério Público, desde que o(s) Agente(s) Fiscalizador(es) do contrato tenha(m) aprovado a completa adequação do objeto aos termos contratuais.

Apresentação de todos os elementos exigidos para entrega dos serviços de acordo com o projeto básico e anexos;

1. Projetos "*as built*", definitivamente aprovados pela Fiscalização, bem como os demais documentos que componham o histórico da obra;
2. Certificado de Garantia da obra, bem como todas as autorizações e documentos

técnicos pertinentes;

3. Fornecer todas as documentações técnicas, manuais, certificados de garantia e notas fiscais de todos os equipamentos instalados;
4. Fornecimento do manual de uso, operação e manutenção;
5. Fornecimento da(s) licença(s) ambiental(is) de operação se couber;

7.5 Apresentada toda a documentação será lavrado um **Termo de Encerramento** das obrigações contratuais, desde que não haja pendências a solucionar, após a emissão do Termo de Recebimento Definitivo e mediante a apresentação, pela CONTRATADA, de:

1. Certidão Negativa de Débito - CND, emitida pelo INSS, em seu original;
2. Certidão Negativa de Débito ou comprovante de recolhimento do ISS, específicas da obra;
3. Certificado de Regularidade de Situação perante o FGTS.

7.6 Constatada irregularidade no objeto contratual, a Administração, através do Agente Fiscalizador, sem prejuízo das penalidades cabíveis, deverá:

1. Se disser respeito à especificação, rejeitá-lo no todo ou em parte, determinando sua substituição/correção;
2. Na hipótese de substituição/correção, a Contratada deverá fazê-lo em conformidade com a indicação do Contratante, no prazo máximo de 10 (dez) dias da notificação por escrito, sem que isso implique em quaisquer ônus para a Contratante;
3. Se disser respeito à diferença de partes ou peças, determinar sua complementação;
4. Na hipótese de complementação, a Contratada deverá fazê-la em conformidade com a indicação do Contratante, no prazo máximo de 10 (dez) dias úteis da notificação por escrito, mantidos os preços inicialmente contratados;

7.7 O **Recebimento Definitivo** dos serviços não exclui a responsabilidade da CONTRATADA por vícios de qualidade do produto ou disparidade com as especificações técnicas exigidas no edital e anexos, verificados posteriormente.

## 8. DAS OBRIGAÇÕES DA CONTRATADA

8.1 Alocar aos serviços toda a mão de obra, inclusive qualificada, e direção administrativa, bem como equipamentos, ferramentas, instrumentos pessoais e **equipamentos de segurança individual (EPI)**, necessários à execução do objeto contratual, em perfeitas condições de uso, reservando-se ao CONTRATANTE o direito de solicitar a substituição daqueles que julgar inadequados.

8.1.1 A CONTRATADA deverá apresentar, no ato da assinatura do contrato, os documentos que indiquem as instalações, os equipamentos, aparelhamento e material, adequados, suficientes e disponíveis para a realização do objeto do contrato;

8.1.2 A CONTRATADA deverá ter no quadro de funcionários da Administração da Obra, no mínimo:

- 1 (um) Engenheiro Civil que deverá estar todo dia na obra;
- 1 (um) Mestre de obras que deverá estar presente em tempo integral durante toda a execução dos serviços;
- 2 (dois) Vigias/Seguranças no período integral em que a obra ocorrer.

8.1.3 Disponibilizar também relação do pessoal técnico que atuará na execução dos serviços, bem como a qualificação de cada um dos membros da equipe técnica que se responsabilizará pelos trabalhos, informando sempre que houver qualquer alteração na mesma.

8.2 Manter quadro de pessoal competente e capaz de proporcionar serviços tecnicamente bem-feitos e de acabamento esmerado, em número compatível com o ritmo de execução dos serviços, de modo que o cronograma físico e financeiro proposto seja cumprido à risca, conforme previsto neste Termo, sem interrupção, seja por motivo de férias, descanso semanal, licença, greve, falta ao serviço e demissão de empregados.

8.2.1 Todos aqueles que prestarem serviços à CONTRATADA, temporariamente ou durante toda a obra, deverão estar devidamente uniformizados e identificados por meio de crachá.

8.2.2 Selecionar e preparar rigorosamente, inclusive quanto à prevenção de acidentes e incêndios nas

áreas de trabalho, os empregados que executarão os serviços, os quais serão de sua responsabilidade única e exclusiva, sem qualquer vínculo empregatício com a PGJ/AM.

8.2.3 Afastar do local de serviços qualquer empregado cuja atuação, permanência ou comportamento seja, a juízo da CONTRATANTE, considerada prejudicial ao bom andamento, regularidade e perfeição dos mesmos, ou ainda, à disciplina ou o interesse da instituição, substituindo-o no prazo máximo de 24 horas a partir da notificação expedida pela CONTRATANTE.

8.2.4 Responder pela idoneidade moral e técnica dos seus empregados, sendo única, integral e exclusivamente responsável, em qualquer caso, por todos os danos e prejuízos, de qualquer natureza, causados, direta ou indiretamente, à CONTRATANTE ou a terceiros, provenientes da execução dos serviços, quaisquer que tenham sido as medidas preventivas adotadas, respondendo por si e seus procuradores;

8.2.5 Responsabilizar-se pelas condições de higiene no canteiro de obras, conforme o estabelecido pelas normas regulamentadoras;

8.2.6 Prover transporte e alimentação ao pessoal da obra, dentro das especificações da lei e da convenção coletiva do sindicato;

8.2.7 Cumprir e fazer cumprir todas as normas relativas à segurança e medicina do trabalho, especialmente a Norma Regulamentadora NR-18, eliminando as condições inseguras por meio de instalações apropriadas à execução dos serviços e provendo seus empregados de equipamentos de proteção individual e coletiva – EPIs e EPCs - adequados a cada tipo de serviço desenvolvido, responsabilizando-se por seu uso obrigatório.

8.3 Aplicar, nas obras e serviços, materiais de boa qualidade, reservando-se ao CONTRATANTE o direito de mandar efetuar os ensaios que julgar necessários, rejeitando aqueles que julgar de má qualidade ou inadequados, debitando à CONTRATADA todas as despesas consequentes.

8.3.1 Todo material de origem mineral deverá ser fornecido por pessoa física ou jurídica licenciada junto aos órgãos competentes.

8.3.2 Os materiais, ferramentas e equipamentos deverão ser armazenados em locais apropriados, cobertos ou não, conforme sua natureza, sendo a CONTRATADA responsável por sua guarda, segurança e proteção, até a conclusão dos serviços.

8.3.3 Todos os materiais fornecidos ou aplicados pela CONTRATADA deverão ser de qualidade, modelo, marcas e tipos especificados no projeto e sua aplicação estará condicionada ao aceite prévio da CONTRATANTE, o que ocorrerá por escrito, mediante amostras apresentadas à FISCALIZAÇÃO antes da aquisição do material ou equipamento.

8.3.3.1 Apresentar, ainda, a indicação da marca e o modelo/referência, conforme especificações fornecidas, para aprovação da CONTRATANTE.

8.3.3.2 Depois de autenticadas pela FISCALIZAÇÃO e pela CONTRATADA, as amostras serão conservadas no canteiro de obras até o final dos trabalhos de forma a facultar, a qualquer tempo, a verificação de sua perfeita correspondência com os materiais fornecidos ou já empregados.

8.3.3.3 Os materiais que não atenderem às especificações não poderão ser estocados no canteiro de obras.

8.3.3.4. Caso o material ou equipamento especificado encontre-se fora de linha ou obsoleto, deverá ser substituído pelo modelo novo, desde que comprovada sua eficiência, equivalência e atendimento às condições estabelecidas nos projetos e especificações. A substituição deverá ser submetida à aprovação da FISCALIZAÇÃO.

8.3.4 Material, equipamento ou serviço equivalente tecnicamente é aquele que apresenta as mesmas características técnicas exigidas, ou seja, de igual valor, desempenha idêntica função e se presta às mesmas condições do material, equipamento ou serviço especificado.

8.3.5 É vedada a utilização de materiais e equipamentos improvisados, usados ou danificados, em substituição aos tecnicamente indicados para o fim a que se destinam, assim como não será tolerada a adaptação de peças, seja por corte ou outro processo, de modo a utilizá-las em substituição às peças recomendadas e de dimensões adequadas.

8.3.6 Quando não houver descrição do material ou equipamento a ser utilizado, ou do tipo de serviço a ser executado, ou houver discrepância, seguir orientação da FISCALIZAÇÃO.

8.3.7 Quando houver motivos ponderáveis para a substituição de um material ou equipamento especificado por outro equivalente, a CONTRATADA, em tempo hábil, apresentará à FISCALIZAÇÃO, por escrito, a proposta de substituição, motivada, acompanhada de levantamento de custos, não servindo tal consulta para justificar o não cumprimento dos prazos acordados.

8.3.8 A FISCALIZAÇÃO deverá ter livre acesso a todos os almoxarifados de materiais, equipamentos, ferramentas e outros, para acompanhar os trabalhos e conferir marcas, modelos, especificações, prazos de validade etc.

8.3.9 Apresentar, por escrito, se solicitado pela CONTRATANTE, informações dos locais de origem dos materiais ou seus certificados de ensaios.

8.3.9.1 Os ensaios e as verificações serão providenciados sem ônus para a CONTRATANTE.

8.4 **Substituir, sem ônus adicional para a CONTRATANTE, no prazo de 48 horas** a partir da comunicação, os materiais, ferramentas ou equipamentos julgados pela FISCALIZAÇÃO como inadequados à execução dos serviços, ou que, por qualquer motivo, tenham sido adquiridos sem sua aprovação.

8.5 Responsabilizar-se pela perfeita execução dos serviços de acordo com as normas e padrões adotados pelo CONTRATANTE e demais órgãos/entidades competentes e apontados nas especificações técnicas e/ou pela ABNT.

8.6 Fornecer todos os equipamentos pessoais e de segurança do trabalho, obedecendo a orientação da Fiscalização do CONTRATANTE.

8.7 Executar os serviços dentro do prazo contratado.

8.7.1 Para o cumprimento do prazo estabelecido, os serviços deverão ser executados durante o horário normal do expediente, aos finais de semana, feriados e eventualmente no período noturno, podendo a critério do Ministério Público ser estendido o horário, caso seja comprovada a necessidade e seja ainda autorizado pelo agente fiscalizador da Contratante.

8.8 Obedecer, rigorosamente, na execução do objeto contratual, às normas disciplinares e de segurança do CONTRATANTE, podendo ser exigido o afastamento daqueles funcionários da CONTRATADA, cuja conduta, a critério do CONTRATANTE, seja considerada inconveniente.

8.9 Cumprir, na execução do presente contrato, todas as exigências impostas pela Lei nº 6.514 de 22/12/77 e Portaria nº 3.214 de 08/06/78, do Ministério do Trabalho, às suas exclusivas expensas.

8.10 Acatar todas as normas das legislações Federal, Estadual e Municipal que sejam relacionadas com a execução do objeto contratual.

8.11 Comunicar ao CONTRATANTE as alterações que forem efetuadas em seu contrato social ou estatuto.

8.12 Não divulgar nem permitir que seu preposto e/ou empregados divulguem, dados ou informações a que venham ter acesso, referentes às obras e serviços realizados, salvo se expressamente autorizados pelo CONTRATANTE.

8.13 Permitir e facilitar ao CONTRATANTE o levantamento físico da força de trabalho da CONTRATADA e de seus subcontratados, pertencendo ao CONTRATANTE, para todos os efeitos, as informações coletadas e os resultados apurados.

8.14 As obras e/ou serviços porventura com vícios ou defeitos, em virtude de ação ou omissão voluntária, negligência, imperícia, imprudência ou emprego de material inadequado ou de qualidade inferior, serão demolidos e refeitos sob exclusiva e integral responsabilidade da CONTRATADA, sem ônus para o CONTRATANTE e sem implicar alteração do prazo contratual.

8.15 Assegurar livre acesso e trânsito no canteiro de obras, bem como permitir visitas e fornecer informações a todos os consultores técnicos ou projetistas do CONTRATANTE ou contratados por ele, e que por este forem previamente credenciados.

8.16 Apresentar, para controle e exame, sempre que o CONTRATANTE o exigir, a Carteira de Trabalho e Previdência Social de seus empregados e os comprovantes do cumprimento das obrigações perante a Previdência Social, inclusive o Certificado de Regularidade de Situação perante o FGTS.

8.17 Além das despesas relativas a salários, encargos sociais, trabalhistas e de Previdência Social, a CONTRATADA arcará, também, com as despesas relativas à assistência médica.

8.18 Durante e após a vigência deste contrato, a CONTRATADA deverá manter o CONTRATANTE à margem de quaisquer ações judiciais, reivindicações ou reclamações, sendo a CONTRATADA, em quaisquer circunstâncias, nesse particular considerada como única e exclusiva empregadora e responsável por qualquer

ônus que o CONTRATANTE venha a arcar em qualquer época, decorrente de tais ações, reivindicações ou reclamações;

8.19 Se houver necessidade de ocupação de terrenos fora da área do CONTRATANTE, para instalação de acampamentos, escritórios e/ou depósitos, estes serão alugados pela CONTRATADA, sem ônus para o CONTRATANTE.

8.20 A CONTRATADA deve providenciar a aprovação dos projetos junto às autoridades competentes e concessionárias de serviços públicos, e o licenciamento e outros requisitos para a instalação do canteiro e execução das obras e serviços, bem como, ligações elétricas, hidráulicas, de acordo com o previsto no Edital, e pagamento das taxas, emolumentos e outras despesas necessárias, sem ônus ao CONTRATANTE.

8.21 A CONTRATADA manterá sempre cobertos por apólices regulares os riscos de acidentes e outros seguros exigidos por lei, bem como promoverá o seguro de danos físicos, sendo beneficiário o CONTRATANTE e/ou quem por ela indicado.

8.22 **A CONTRATADA obriga-se a providenciar, junto ao CREA/AM, no prazo máximo de cinco dias úteis**, contados a partir da celebração do Contrato, a respectiva Anotação de Responsabilidade Técnica - ART (art. 1º da Lei 6496/1977).

8.22.1 A ART deverá ser encaminhada à CONTRATANTE, em uma cópia autenticada da documentação, com o objetivo de comprovar o registro.

8.23 Havendo necessidade de afastamento de qualquer dos profissionais cuja capacitação, experiência e qualificação técnica tenham contribuído para classificação da CONTRATADA no processo licitatório, deverá ocorrer a substituição por outro com capacitação, experiência e qualificação técnica equivalente ou superior à do profissional substituído, devidamente comprovadas;

8.23.1. A CONTRATADA submeterá à aprovação da CONTRATANTE proposta de substituição de profissional, feita por escrito, fundamentada e instruída com as provas necessárias à comprovação da situação que se apresenta, e incluirá indicação do novo profissional com o respectivo acervo técnico.

8.23.1.1. Para a sua efetivação, a proposta de substituição deverá ser apreciada e aprovada pela PGJ/AM.

8.23.1.2. O ramo de atuação descrito nas certidões deverá ser compatível com o objeto desta licitação.

8.24 A CONTRATADA deverá manter, em Maués, AM, sede, filial ou representação dotada de infraestrutura técnica adequada, com os recursos humanos qualificados, necessários e suficientes para a prestação dos serviços contratados, comprovando posteriormente, caso vencedora, esta condição.

8.25 A CONTRATADA será responsável pela aprovação dos projetos junto aos órgãos competentes, bem como pela expedição do respectivo Alvará, nos locais onde a legislação municipal exija.

8.26 Aceitar, integralmente, todas as decisões, métodos e processos de inspeção, verificação e controle adotados pelo Ministério Público, acatando as observações da FISCALIZAÇÃO quanto à execução dos serviços e à qualidade dos materiais empregados, obrigando-se a fornecer todos os dados, elementos e explicações que a CONTRATANTE julgar necessários.

8.27 Comunicar imediatamente à CONTRATANTE, por escrito, toda e qualquer anormalidade que dificulte ou impossibilite a execução dos serviços e apresentar justificativa escrita, devidamente comprovada, nos casos de ocorrência de fato superveniente, excepcional ou imprevisível, estranho à vontade das partes, e de impedimento de execução por fato ou ato de terceiro reconhecido pela CONTRATANTE em documento contemporâneo a sua ocorrência, quando não puder cumprir os prazos estipulados para a execução, total ou parcial, dos serviços.

8.27.1. Caso ocorra atraso por culpa da CONTRATANTE, o prazo do cronograma será aumentado na mesma proporção.

8.28 Responsabilizar-se por todos os encargos e obrigações concernentes às legislações sociais, trabalhistas, tributárias, fiscais, comerciais, securitárias e previdenciárias que resultem ou venham resultar da execução deste objeto, incluindo as obrigações relativas a acidentes de trabalho, bem como por todas as despesas decorrentes da execução de eventuais trabalhos em horários extraordinários (diurno e noturno), e, em suma, todos os gastos e encargos com material e mão de obra necessários à completa realização dos serviços.

8.28.1 A inadimplência da CONTRATADA quanto aos encargos decorrentes da execução do objeto não transfere à CONTRATANTE a responsabilidade de seu pagamento.

8.29 Não transferir a outrem, no todo ou em parte, o objeto deste Termo sem prévia e expressa anuência da



## CONTRATANTE.

8.30 Manter-se, durante toda a execução dos serviços, em compatibilidade com as obrigações assumidas e com todas as condições de habilitação e qualificação exigidas neste Termo.

8.31 Substituir, reparar, corrigir, remover, refazer ou reconstituir, às suas expensas, no todo ou em parte, os serviços, peças ou materiais que não atendam às especificações exigidas, em que se verifiquem imperfeições, vícios, defeitos ou incorreções, ou rejeitados pela FISCALIZAÇÃO.

8.31.1 A ação de fiscalização não exonera a CONTRATADA de suas responsabilidades contratuais.

8.32 Realizar limpeza geral após a conclusão dos serviços, de forma a retirar todas as impurezas e resíduos gerados durante a execução das atividades, recolhendo todos os materiais reaproveitáveis em locais designados pela FISCALIZAÇÃO, a fim de que o espaço seja entregue em perfeitas condições de ocupação e uso.

8.32.1 Os materiais considerados como não aproveitáveis e o entulho serão recolhidos em recipientes apropriados e descartados em locais indicados, sem criar constrangimentos para a CONTRATANTE.

8.32.2 A CONTRATADA deverá adotar procedimentos ambientais quanto à destinação dos resíduos provenientes da execução dos serviços, **obedecendo, em especial, à Resolução CONAMA nº 307/02**, ou outra que venha a substituí-la.

8.33 Responsabilizar-se por falhas na execução dos serviços que venham a tornar-se aparentes em data posterior à sua entrega, ainda que tenha havido aceitação do mesmo.

8.34 Fornecer garantia contra defeitos ou falhas de execução dos serviços pelo prazo mínimo de cinco anos, contados da data do recebimento, sem custos adicionais para a CONTRATANTE.

8.35 Apresentar todos os documentos exigidos no contrato, tais como Documentos Técnicos, Garantia, projetos *As Built*, etc.

8.36 A CONTRATADA deverá, ainda, apresentar o Certificado de Garantia, devidamente acompanhado da Nota Fiscal de compra, Manuais e Documentações Técnicas de todos os equipamentos constante no Memorial Descritivo, Anexo I deste Projeto Básico.

## 9. DAS OBRIGAÇÕES DA CONTRATANTE

Constituem obrigações do Ministério Público do Estado do Amazonas / Procuradoria Geral de Justiça – PGJ-AM:

9.1 Designar, conforme dispõe o artigo 67 e §§ 1º e 2º, da Lei nº. 8.666/93 e alterações posteriores, representante(s) da PGJ-AM a ser(em) responsável(is) pelo acompanhamento e fiscalização dos serviços, sob os aspectos quantitativos e qualitativos.

9.2 Acompanhar e fiscalizar, como lhe aprouver e no seu exclusivo interesse, na forma prevista na Lei nº 8.666/93, o exato cumprimento das condições estipuladas.

9.2.1 **Essa fiscalização não exime a CONTRATADA das responsabilidades oriundas de suas falhas e/ou omissões.**

9.3 Aprovar previamente, através da FISCALIZAÇÃO, os equipamentos e materiais a serem aplicados na execução dos serviços, eventuais alterações de projeto e demais procedimentos.

9.4 Anotar em registro próprio e notificar a CONTRATADA, por escrito, a ocorrência de eventuais imperfeições no curso da execução do objeto, a fim de que qualquer falha seja sanada em tempo hábil, fixando prazo para a sua correção e exigindo as medidas reparadoras devidas.

9.5 Rejeitar, no todo ou em parte, serviço ou fornecimento realizado em desacordo com o Projeto Básico.

9.6 Prestar as informações e os esclarecimentos necessários ao desenvolvimento dos serviços.

9.7 Exigir da CONTRATADA o cumprimento da garantia, segurança e qualidade dos serviços prestados.

9.8 Efetuar regularmente o pagamento da CONTRATADA quanto aos serviços devidamente realizados, na sua totalidade ou parcialidade, dentro dos critérios estabelecidos neste documento, por meio de Ordem Bancária, após o atesto das notas fiscais pela FISCALIZAÇÃO e da apresentação dos documentos exigidos no item 12 deste Projeto Básico.

## 10. GARANTIA DE EXECUÇÃO CONTRATUAL

10.1 O Ministério Público exigirá, para a contratação resultante desta licitação, a prestação de garantia, em conformidade com o disposto no artigo 56, da Lei Federal nº 8.666/93, no percentual de 5% (cinco por cento) sobre o valor total da contratação.

10.1.1 Será ainda exigida prestação de garantia adicional de valor igual à diferença entre o valor limite de exequibilidade obtido durante o certame e o valor da proposta vencedora, desde que este seja inferior a 80% (oitenta por cento) da média aritmética calculada, nos termos do § 2º, do artigo 48, da Lei Federal nº 8.666/93.

10.2 No caso de acréscimo no valor contratual, a licitante vencedora obriga-se a depositar junto ao Ministério Público, na mesma modalidade, o valor referente à diferença da garantia. Mesma providência deverá ser tomada no caso de prorrogação no prazo contratual para adequar o vencimento da garantia ao disposto no subitem abaixo.

10.3 As garantias prestadas serão liberadas após a assinatura do Termo de Encerramento do contrato, e quando em dinheiro atualizadas monetariamente, conforme dispões o § 4º, do artigo 56 da Lei n. 8.666/93.

## **11. DO PAGAMENTO**

11.1 Apresentar, obedecendo ao Cronograma de Execução, na sede da CONTRATANTE, a fatura correspondente ao serviço executado no período, acompanhada de relatório dos serviços realizados no período, nos termos do subitem 8.1 deste Projeto Básico.

11.1.1 A fatura, devidamente acompanhada dos relatórios de medição, será submetida à FISCALIZAÇÃO, com o objetivo de atestar e certificar a plena execução dos serviços, obedecidas as condições estabelecidas no contrato.

11.2 Nenhum pagamento será efetuado à CONTRATADA enquanto pendente de liquidação qualquer obrigação financeira que lhe for imposta, em virtude de penalidade ou inadimplência.

## **12. DA FISCALIZAÇÃO**

12.1 Sem prejuízo da plena responsabilidade da CONTRATADA perante o CONTRATANTE ou a terceiros, todos os trabalhos contratados estarão sujeitos à mais ampla e irrestrita fiscalização do CONTRATANTE, a qualquer hora, por seus representantes devidamente credenciados.

12.2 O CONTRATANTE far-se-á representar no local das obras e serviços por seu Agente Fiscalizador designado em portaria e, na falta ou impedimento deste, por seu substituto com as mesmas atribuições e poderes.

12.3 O CONTRATANTE, sem prejuízo das suas atribuições de fiscalização, poderá contratar profissionais consultores ou empresas especializadas, para o controle qualitativo e quantitativo das obras e serviços, assim como, o acompanhamento e desenvolvimento da execução, à vista dos projetos.

12.4 À Fiscalização compete: o acompanhamento e controle da execução das obras e serviços, as avaliações e medições dos serviços, até sua conclusão, observadas todas as condições expressas nos documentos que compõem o Contrato.

12.5 A Fiscalização lançará no Livro de Ocorrência de Obra todas as observações dignas de registro para controle da obra, devidamente assinadas pelo preposto da CONTRATADA.

12.6 Toda troca de informações e correspondências entre a CONTRATADA e CONTRATANTE, bem como todas as instruções da Fiscalização à CONTRATADA, devem ser por escrito, cabendo o seu registro no Livro de Ocorrências de Obra. Todos os expedientes escritos da CONTRATADA, após seu registro, serão encaminhados ao CONTRATANTE, para decisão, acompanhados de parecer da Fiscalização.

12.7 Compete à Fiscalização ter prévio conhecimento da ocorrência operacional das frentes e fases das obras e serviços, a fim de que seja obtido melhor rendimento, sem prejuízo da boa execução dos trabalhos.

12.8 A ocorrência de obstáculos e imprevistos durante a obra obrigará a CONTRATADA a fazer comunicação escrita dos fatos, cabendo à Fiscalização a decisão sobre as ocorrências.

12.9 A Fiscalização, constatando inoperância, desleixo, incapacidade, falta de exaço ou ato desabonador, poderá determinar o afastamento do preposto ou de qualquer empregado da CONTRATADA, bem como de subempreiteiras e/ou subcontratadas.

12.10 Compete à Fiscalização, em conjunto com as demais áreas do CONTRATANTE, resolver as dúvidas e as questões expostas pela CONTRATADA, dando-lhes soluções rápidas e adequadas.

12.11 Qualquer erro ou imperícia na execução, constatada pela Fiscalização ou pela própria CONTRATADA, obrigando-a, à sua conta e risco, à correção, remoção e nova execução das partes impugnadas, mesmo que o erro resulte da insuficiência dos levantamentos e/ou projetos.

12.12 A inobservância ou desobediência às instruções e ordens da Fiscalização importará na aplicação das multas contratuais, relacionadas com o andamento das obras e serviços, e no desconto das faturas das despesas a que a CONTRATADA tenha dado causa, por ação ou omissão.

12.13 A Fiscalização poderá determinar a paralisação das obras e serviços, por razão relevante de ordem técnica, de segurança ou motivo de inobservância e/ou desobediência às suas ordens e instruções, cabendo à CONTRATADA, ressalvado o disposto no Edital e neste Caderno de Encargos, todos os ônus e encargos decorrentes da paralisação.

12.14 A determinação da paralisação, citada no item anterior, vigorará enquanto persistirem as razões da decisão, cabendo ao CONTRATANTE formalizar a sua suspensão.

12.15 No prazo de observação das obras e serviços, a CONTRATADA deverá executar, sob sua inteira responsabilidade, os trabalhos de reparos, consertos, reconstrução, retificação e restauração de defeitos ou falhas verificadas pela Fiscalização, após a emissão do Termo de Recebimento Provisório.

### **13. RESPONSABILIDADE**

13.1 As despesas decorrentes de acidentes de trabalho, inclusive as relativas aos empregados de subempreiteiras e/ou SUBCONTRATADAS, não cobertas por seguro, correrão por conta da CONTRATADA.

13.2 Correrão por conta, responsabilidade e risco da CONTRATADA as consequências de:

- sua negligência, imperícia e/ou omissão;
- infiltração de qualquer espécie ou natureza;
- ato ilícito seu, de seus empregados ou de terceiros em tudo que se referir à obra;
- acidente de qualquer natureza, com materiais, equipamentos, empregados seus ou de terceiros, na obra ou em decorrência dela.

13.3 Ocorrendo incêndio ou qualquer sinistro na obra, de modo a atingir trabalhos a cargo da CONTRATADA, terá esta, independentemente da cobertura do seguro, um prazo máximo de 24 horas, a partir da notificação do CONTRATANTE, para dar início à reparação ou reconstrução das partes atingidas.

13.4 A CONTRATADA obriga-se a manter constante e permanente vigilância sobre os trabalhos executados, materiais e equipamentos, cabendo-lhe toda a responsabilidade, por quaisquer perdas e danos que eventualmente venham a ocorrer.

### **14. DA ELABORAÇÃO**

O presente Projeto Básico foi elaborado pela Divisão Engenharia Arquitetura e Cálculo – DEAC em conformidade com as atribuições legais e regimentais, estando em consonância com as disposições legais e normativas aplicáveis, com o interesse e a conveniência da Administração e integra o procedimento interno.

#### **DECLARAÇÃO DO SOLICITANTE**

Declaro que este Projeto Básico está de acordo com as Leis nº 8.666/93, nº 5.194/66, nº 6.496/77, nº 8.078/90, nº 10.406/02, Resolução n.º 81/12 do Conselho Nacional do Ministério Público e às demais legislações e normas pertinentes.

Manaus – AM, de de 2021.

**Eng. Paulo Augusto de Oliveira Lopes**  
**CREA 6028-D**

**APROVAÇÃO**

Despacho de Ciência.

Manaus – AM, de de 2021.

**Vivian da Silva Donato Lopes Martins**  
Diretora – Geral

Despacho de Aprovação.

( ) Aprovado ( ) Não aprovado

Manaus – AM, de de 2021.

**Géber Mafra Rocha**  
Subprocurador-Geral de Justiça para Assuntos Administrativos



Documento assinado eletronicamente por **Paulo Augusto de Oliveira Lopes, Chefe da Divisão de Engenharia, Arquitetura e Cálculo - DEAC**, em 25/10/2021, às 18:11, conforme art. 1º, III, "b", da Lei 11.419/2006.



A autenticidade do documento pode ser conferida no link [http://sei.mpam.mp.br/sei/controlador\\_externo.php?acao=documento\\_conferir&id\\_orgao\\_acesso\\_externo=0](http://sei.mpam.mp.br/sei/controlador_externo.php?acao=documento_conferir&id_orgao_acesso_externo=0) informando o código verificador **0703714** e o código CRC **4B77CF22**.

<b>MEMORIAL DESCRITIVO</b>		
	<b>OBRA:</b> Construção da Promotoria da Comarca de Maués	<b>DATA :</b> 16/03/2021 <b>L.S. Hora:</b> 86,60%
	<b>DESCRIÇÃO:</b> Construção da Promotoria de Maués - Modelo 2 Promotoria 2021	<b>BDI :</b> 28,35% <b>L.S. Mês:</b> 49,17%
	<b>ENDEREÇO:</b> Rua Guaranópolis S/N.	<b>FONTE</b> <b>VERSÃO</b> <b>REF.</b>
	<b>CLIENTE:</b> Procuradoria Geral de Justiça do Estado do Amazonas	ORSE 2021/05 08/2021
	<b>OBSERVAÇÃO:</b> Ajustado a Convenção coletiva 2021/2022 - AM000307/2021	SBC 2021/06 - Manaus 06/2021
	<b>UNIDADES:</b> 147.59M <sup>2</sup>	SEDOP 2021/03 COM DESONERAÇÃO 03/2021
	<b>VALOR POR UNIDADE:</b> R\$ 6.587,36	SICRO 2021/01 COM DESONERAÇÃO 05/2021
		SINAPI 2021/07 COM DESONERAÇÃO 08/2021
		COMPOSIÇÕES PRÓPRIAS

## 1. ADMINISTRAÇÃO DA OBRA

### a) GENERALIDADES

O presente memorial tem por objetivo estabelecer as condições que nortearão o desenvolvimento dos serviços relativos à construção de edificação destinada a instalar as promotorias de justiça da comarca de Coari/AM, em terreno localizado na estrada Coari-Mamiá – quilômetro 02, s/n.º, Coari, com fornecimento total de mão de obra, ferramentas, equipamentos, materiais de consumo e materiais de reposição necessários para execução dos serviços; Contendo as indicações dos locais de aplicação de cada serviço, a especificações dos materiais bem como as normas de execução dos serviços.

### b) RESUMO DO SERVIÇO

Consiste na construção do prédio destinado à instalação da Promotoria de Justiça da Comarca de Coari.

### c) OBRIGAÇÕES DA CONTRATADA

Para fiel observância do contrato e perfeita execução e acabamento dos serviços a CONTRATADA deverá manter no local pessoal técnico habilitado e obriga-se a prestar toda assistência técnica e administrativa, com a finalidade de imprimir aos trabalhos o ritmo necessário ao cumprimento dos prazos contratuais;

Para comunicação direta com a fiscalização a CONTRATADA deverá manter no local dos serviços um livro de ocorrências, que será atualizado diariamente pelo responsável dos serviços. Este deve ser preenchido manualmente com no mínimo as seguintes informações: 1) Nome e função de todos os funcionários e ou prestadores de serviços que estão no local; 2) Condições climáticas do dia com descrição de intensidade de chuva, horário do início e do fim da chuva; 3) Descrição sucinta dos serviços a serem realizados naquele dia; 4) Observações e 5) visto da fiscalização e do encarregado dos serviços. O Livro de ocorrências deve ser um caderno tipo brochura de capa dura e folhas numeradas com um termo de abertura inicial.

Para os serviços a CONTRATADA fornecerá e conservará no local dos serviços, todos os equipamentos mecânicos, ferramentas indispensáveis ao desenvolvimento dos trabalhos, os materiais necessários, os equipamentos de proteção individual e coletivos e mão-de-obra adequada à natureza dos serviços de modo a assegurar a formação de equipes homogêneas e idôneas, compostas de número suficiente de operários, mestres e encarregados, assegurando, assim, o progresso satisfatório dos serviços;

A CONTRATADA será responsável pela regularização dos serviços junto aos órgãos competentes, bem como diligenciar junto aos respectivos órgãos para a expedição de documentos referente à legalização da obra (Alvará, Licenças, Taxas, Estudos e Outros).

As especificações e referências de materiais que por ventura não sejam discriminados neste caderno de encargos serão apresentados posteriormente pela FISCALIZAÇÃO.

### d) CONSIDERAÇÕES PRELIMINARES

Os serviços não aprovados, ou que se apresentarem defeituosos durante sua execução, serão demolidos e reconstruídos por conta exclusiva da CONTRATADA;

Os materiais que não satisfizerem as especificações ou forem julgados inadequados serão removidos do canteiro de obras dentro de 48 (quarenta e oito) horas a contar da determinação do Engenheiro Fiscal;

#### i) Corpo Técnico da Obra.

Ter no quadro de funcionários da empresa, no mínimo 01 (um) Engenheiro Civil ou Arquiteto que deverá estar presente diariamente, ter um encarregado pelos serviços que deverá estar presente durante toda a execução dos serviços.

#### ii) Ferramentas/ EPI's.

Serão obedecidas todas as recomendações, com relação à segurança do trabalho, contidas nas Normas Regulamentadoras;

\*Norma Regulamentadora Nº 06 – Equipamentos de Proteção Individual – EPI;

A empresa é obrigada a fornecer aos empregados, gratuitamente, os EPI adequados ao risco do trabalho, eles devem estar em perfeito estado de conservação e funcionamento, a fim de resguardar a saúde, a segurança e a integridade física dos trabalhadores. Todos os trabalhadores deve ter treinamento para o uso correto dos equipamentos, e estes ao ser entregues ao empregado através de protocolo formal, devem possuir o CA

<b>MEMORIAL DESCRITIVO</b>					
 <small>Divisão de Engenharia, Arquitetura e Cálculo</small>	<b>OBRA:</b>	Construção da Promotória da Comarca de Maués	<b>DATA :</b> 16/03/2021	<b>L.S. Hora:</b> 86,60%	
	<b>DESCRIÇÃO:</b>	Construção da Promotória de Maués - Modelo 2 Promotória 2021	<b>BDI :</b> 28,35%	<b>L.S. Mês:</b> 49,17%	
	<b>ENDEREÇO:</b>	Rua Guaranópolis S/N.	<b>FONTE</b>	<b>VERSÃO</b>	<b>REF.</b>
	<b>CLIENTE:</b>	Procuradoria Geral de Justiça do Estado do Amazonas	ORSE	2021/05	08/2021
	<b>OBSERVAÇÃO:</b>	Ajustado a Convenção coletiva 2021/2022 - AM000307/2021	SBC	2021/06 - Manaus	06/2021
	<b>UNIDADES:</b>	147.59M <sup>2</sup>	SEDOP	2021/03 COM DESONERAÇÃO	03/2021
	<b>VALOR POR UNIDADE:</b>	R\$ 6.587,36	SICRO	2021/01 COM DESONERAÇÃO	05/2021
			SINAPI	2021/07 COM DESONERAÇÃO COMPOSIÇÕES PRÓPRIAS	08/2021

(Certificado de Aprovação) do MTE para que possam ser utilizados.

\*Norma Regulamentadora Nº 07 – Programas de Controle Médico de Saúde Ocupacional – PCMSO;  
A Contratada deve apresentar o PCMSO, devidamente registrado e assinado por responsável legal em até 10 dias úteis do início das atividades no canteiro de obra.

\*Norma Regulamentadora Nº 09 – Programas de Prevenção de Riscos Ambientais – PPRA;  
O PPRA – item 9.1.1 – estabelece a obrigatoriedade da elaboração e implementação, por parte de todos empregadores e instituições que admitam trabalhadores como empregados, do Programa de Prevenção de Riscos Ambientais (PPRA).

\*Norma Regulamentadora Nº 10 – Segurança em Instalações e Serviços em Eletricidade;  
Todo o pessoal envolvido na realização dos serviços elétrico deve ter treinamento na NR-10, inclusive as pessoas que não estão envolvidas diretamente no serviço, mas também os que compartilham da mesma área de trabalho onde os serviços elétricos estão sendo desenvolvidos. Somente poderá trabalhar em instalações elétricas os trabalhadores que possuírem treinamento específico sobre os riscos decorrentes do emprego da energia elétrica e das principais medidas de prevenção de acidentes em instalações elétricas, de acordo com o estabelecido no Anexo III da NR-10 (Treinamento).

\*Norma Regulamentadora Nº 17 – Ergonomia;  
A CONTRATADA deve estabelecer parâmetros de ergonomia e treinar seu funcionário na observação destes a fim de garantir a saúde, segurança e conforto do funcionário.

\*Norma Regulamentadora Nº 18 - Condições e Meio Ambiente de Trabalho na Indústria da Construção;  
A CONTRATADA deve estabelecer diretrizes de ordem administrativa, de planejamento e de organização, que objetivam a realização de medidas de controle e sistemas preventivos de segurança nos processos, nas condições e no meio ambiente de trabalho na Indústria da Construção.

\*Norma Regulamentadora Nº 21 – Trabalho a Céu Aberto;  
Durante a fase aberta da obra a CONTRATADA deve providenciar existência de abrigos, ainda que rústicos capazes de proteger os trabalhadores contra intempéries, sendo eles quaisquer condições climáticas que estejam mais intensas; vento forte, chuva torrencial, tempestade, furacão, seca, vendaval etc.

\*Norma Regulamentadora Nº 23 – Proteção Contra Incêndios;  
Visando à prevenção da saúde e integridade física dos trabalhadores e a CONTRATADA deve realizar treinamento com seu pessoal e colocar a disposição no canteiro de obras equipamentos necessários para o combate a incêndio em um eventual sinistro.

\*Norma Regulamentadora Nº 24 – Condições Sanitárias e de Conforto nos Locais de Trabalho;  
A CONTRATADA deve providenciar condições sanitárias e de conforto como instalações sanitárias, vestiários, refeitórios e cozinhas compatíveis com as regulamentações existentes.

\*Norma Regulamentadora Nº 25 – Resíduos Industriais;  
Refere-se a medidas preventivas relacionadas a resíduos industriais no que diz respeito ao destino final do mesmo.

A NR-25 destaca que é proibido o lançamento ou a liberação nos ambientes de trabalho de quaisquer contaminantes gasosos sob a forma de matéria ou energia, direta ou indiretamente, de forma a serem ultrapassados os limites de tolerância estabelecidos pela norma NR-15.

\*Norma Regulamentadora Nº 26 – Sinalização de Segurança;  
A CONTRATADA deve providenciar segundo a norma regulamentadora Nº26 as áreas de trabalho e seus respectivos e riscos, identificando os equipamentos de segurança e delimitando-as.

\*Norma Regulamentadora Nº 35 – Trabalho em Altura;  
A CONTRATADA deve estabelecer os requisitos mínimos e as medidas de proteção para o trabalho em altura,

MEMORIAL DESCRITIVO		
<b>OBRA:</b>	Construção da Promotória da Comarca de Maués	<b>DATA :</b> 16/03/2021 <b>L.S. Hora:</b> 86,60%
<b>DESCRIÇÃO:</b>	Construção da Promotória de Maués - Modelo 2 Promotória 2021	<b>BDI :</b> 28,35% <b>L.S. Mês:</b> 49,17%
<b>ENDEREÇO:</b>	Rua Guaranópolis S/N.	<b>FONTE</b> <b>VERSÃO</b> <b>REF.</b>
<b>CLIENTE:</b>	Procuradoria Geral de Justiça do Estado do Amazonas	ORSE 2021/05 08/2021
<b>OBSERVAÇÃO:</b>	Ajustado a Convenção coletiva 2021/2022 - AM000307/2021	SBC 2021/06 - Manaus 06/2021
<b>UNIDADES:</b>	147.59M <sup>2</sup>	SEDOP 2021/03 COM DESONERAÇÃO 03/2021
<b>VALOR POR UNIDADE:</b>	R\$ 6.587,36	SICRO 2021/01 COM DESONERAÇÃO 05/2021
		SINAPI 2021/07 COM DESONERAÇÃO 08/2021
		COMPOSIÇÕES PRÓPRIAS

envolvendo o planejamento, a organização e a execução, de forma a garantir a segurança e a saúde dos trabalhadores envolvidos direta ou indiretamente com esta atividade. O treinamento ou curso da NR-35 tem validade de dois anos, sendo necessária a comprovação dos trabalhadores quanto ao curso desta norma. Haverá particular atenção para o cumprimento das exigências de proteger as partes móveis dos equipamentos e de evitar que as ferramentas manuais sejam abandonadas sobre passagens, escadas, andaimes e superfícies de trabalho, bem como para o respeito ao dispositivo que proíbe a ligação de mais de uma ferramenta elétrica na mesma tomada de corrente.

As ferramentas e equipamentos de uso no canteiro de obras serão dimensionados, especificados e fornecidos pela CONTRATADA, de acordo com o seu plano de execução de construção, observadas as especificações estabelecidas.

Todos os materiais a serem empregados na obra deverão ser novos, comprovadamente de primeira qualidade, e estarem de acordo com as especificações.

A FISCALIZAÇÃO poderá solicitar à CONTRATADA a apresentação de informações, por escrito, dos locais de origem dos materiais ou de certificados de ensaios relativos aos mesmos. Os ensaios e as verificações serão providenciados pela CONTRATADA, sem ônus para o MPE/AM.

A CONTRATADA deverá submeter à aprovação da FISCALIZAÇÃO amostras dos materiais a serem empregados e, cada lote ou partida de material será confrontado com a respectiva amostra, previamente aprovada pela FISCALIZAÇÃO. Depois de autenticadas pela FISCALIZAÇÃO e pela CONTRATADA, as amostras serão conservadas no canteiro de obras até o final dos trabalhos de forma a facultar, a qualquer tempo, a verificação de sua perfeita correspondência com os materiais fornecidos ou já empregados.

Os materiais que não atenderem às especificações não poderão ser estocados no canteiro de obras. Caberá à CONTRATADA prover a obra de toda a segurança necessária aos seus funcionários, que sejam no tocante à Proteção Individual e Coletiva, por meio do uso dos EPI's/EPC, como também na eliminação das condições inseguras com instalações apropriadas para execução dos serviços. Além disso, também fica a cargo da CONTRATADA a responsabilidade sobre as condições de higiene no canteiro de obra conforme as Normas Regulamentadoras estabelecem.

A proteção individual e coletiva constitui condição básica para início de qualquer obra, portanto será obrigatório a todos os funcionários da CONTRATADA o uso de botas, capacetes, uniformes, luvas, crachás de identificação e outros equipamentos de segurança pertinentes à atividade desenvolvida conforme indicado nas Normas Regulamentadoras.

## 1.1. ADMINISTRAÇÃO LOCAL

### I) CONTEÚDO DO SERVIÇO:

A CONTRATADA deverá levar em consideração todos os custos com pessoal, durante o tempo necessário para execução dos serviços.

### II) PROCEDIMENTO EXECUTIVO:

A CONTRATADA deverá tomar imediatamente após a assinatura do contrato, as providências necessárias para o início efetivo dos serviços em obediência ao cronograma físico-financeiro (designação do engenheiro residente, do mestre de obra, providências quanto a regularização da obra (alvará, registros no CREA e INSS e outras medidas administrativas).

### III) APLICAÇÃO:

Durante toda a execução do contrato

### 1.1.1. 011008 - EQUIPE DE OBRA-ENGENHEIRO/MESTRE/APONTADOR+2 VIGIAS (MES)

#### EQUIPE DE OBRA-ENGENHEIRO/MESTRE/APONTADOR+2 VIGIAS (MES)

##### I) CONTEÚDO DO SERVIÇO:

Ter no quadro de funcionários da Administração da Obra, no mínimo 01 (um) engenheiro residente que será o responsável técnico local, deverá acompanhar a execução dos serviços e o cronograma da obra diariamente estando presente, no mínimo, 6 (seis) horas por dia;

01 (um) Mestre de obras, no período integral em que a obra ocorrer, o mestre de obras será responsável pelo controle das equipes distribuição das tarefas e materiais;

<b>MEMORIAL DESCRITIVO</b>					
 <small>Divisão de Engenharia, Arquitetura e Cálculo</small>	<b>OBRA:</b>	Construção da Promotória da Comarca de Maués	<b>DATA :</b> 16/03/2021	<b>L.S. Hora:</b> 86,60%	
	<b>DESCRIÇÃO:</b>	Construção da Promotória de Maués - Modelo 2 Promotória 2021	<b>BDI :</b> 28,35%	<b>L.S. Mês:</b> 49,17%	
	<b>ENDEREÇO:</b>	Rua Guaranópolis S/N.	<b>FONTE</b>	<b>VERSÃO</b>	<b>REF.</b>
	<b>CLIENTE:</b>	Procuradoria Geral de Justiça do Estado do Amazonas	ORSE	2021/05	08/2021
	<b>OBSERVAÇÃO:</b>	Ajustado a Convenção coletiva 2021/2022 - AM000307/2021	SBC	2021/06 - Manaus	06/2021
	<b>UNIDADES:</b>	147.59M <sup>2</sup>	SEDOP	2021/03 COM DESONERAÇÃO	03/2021
	<b>VALOR POR UNIDADE:</b>	R\$ 6.587,36	SICRO	2021/01 COM DESONERAÇÃO	05/2021
		SINAPI	2021/07 COM DESONERAÇÃO COMPOSIÇÕES PRÓPRIAS	08/2021	

01 (um) apontador, no período integral em que a obra ocorrer, o apontador será responsável pelo recebimento, controle e distribuição de todos os materiais e ferramentas;

01 (um) posto de Vigia/ Guarda de Segurança, no período integral em que a obra ocorrer.

II) PROCEDIMENTO EXECUTIVO:

A CONTRATADA deverá colocar durante a execução dos serviços, uma equipe de administração da obra que deverá controlá-la e tomar todas as providências para a realização dos serviços dentro do prazo e dentro dos custos estimados.

III) APLICAÇÃO:

Durante toda a execução dos serviços.

## 1.2. ALIMENTAÇÃO, TRANSPORTE, EPI'S E FERRAMENTAIS

I) CONTEÚDO DO SERVIÇO:

A CONTRATADA deverá considerar todos os custos com transporte e EPI's do pessoal da obra e ferramentas de uso geral durante o tempo necessário para execução dos serviços.

II) PROCEDIMENTO EXECUTIVO:

A CONTRATADA deverá tomar imediatamente após a assinatura do contrato, as providências necessárias para que no início dos serviços todas os materiais no que dizem respeito a ferramental, fardamento e disponibilidade de pessoal no horário já estejam providenciados.

III) APLICAÇÃO:

Durante toda a execução do contrato

### 1.2.1. MPAM - 001 - EPI e Ferramental (Mês)

I) CONTEÚDO DO SERVIÇO:

O fornecimento e manutenção dos EPI, EPC, uniformes e ferramentas de uso coletivo será de inteira responsabilidade da CONTRATADA e deverão estar dentro das necessidades dos serviços e especificações contidas nas Norma Regulamentadora.

II) PROCEDIMENTO EXECUTIVO:

1)a CONTRATADA deverá colocar a disposição dos operários que realizarão os serviços todos os equipamento de segurança, conforme o tipo de serviços em execução. Todos os equipamentos e ferramentas deverão estar em perfeitas condições de uso.

2) A montagem e desmontagem do equipamento deverá ser feito por pessoal especializado com ferramental e equipamento apropriado;

III) APLICAÇÃO:

Durante toda a execução dos serviços.

### 1.2.2. MPAM - 002 - Taxas e Emolumentos (un)

I) CONTEÚDO DO SERVIÇO:

Todas as taxas e licenças serão de inteira responsabilidade da CONTRATADA e deverá ser feito dentro das especificações da Lei.

### 1.2.3. CP-6211-014022 - CONSUMO CAFÉ MATINAL,ALMOÇO,E VALE-TRANSPORTE PARA OPERÁRIO (DIA)

I) CONTEÚDO DO SERVIÇO:

O fornecimento das refeições (café da manhã e almoço) bem como o transporte dos funcionário da obra será de inteira responsabilidade da CONTRATADA e deverão estar dentro de padrões de qualidade superior.

II) PROCEDIMENTO EXECUTIVO:

1)a CONTRATADA deverá colocar a disposição dos operários que realizarão os serviços alimentação com



<b>MEMORIAL DESCRITIVO</b>					
 <small>Divisão de Engenharia, Arquitetura e Cálculo</small>	<b>OBRA:</b>	Construção da Promotória da Comarca de Maués	<b>DATA :</b> 16/03/2021	<b>L.S. Hora:</b> 86,60%	
	<b>DESCRIÇÃO:</b>	Construção da Promotória de Maués - Modelo 2 Promotória 2021	<b>BDI :</b> 28,35%	<b>L.S. Mês:</b> 49,17%	
	<b>ENDEREÇO:</b>	Rua Guaranópolis S/N.	<b>FONTE</b>	<b>VERSÃO</b>	<b>REF.</b>
	<b>CLIENTE:</b>	Procuradoria Geral de Justiça do Estado do Amazonas	ORSE	2021/05	08/2021
	<b>OBSERVAÇÃO:</b>	Ajustado a Convenção coletiva 2021/2022 - AM000307/2021	SBC	2021/06 - Manaus	06/2021
	<b>UNIDADES:</b>	147.59M <sup>2</sup>	SEDOP	2021/03 COM DESONERAÇÃO	03/2021
	<b>VALOR POR UNIDADE:</b>	R\$ 6.587,36	SICRO	2021/01 COM DESONERAÇÃO	05/2021
		SINAPI	2021/07 COM DESONERAÇÃO COMPOSIÇÕES PRÓPRIAS	08/2021	

qualidade superior e em quantidades mínimas suficientes e compatíveis com os níveis de esforços exigidos para aquele tipo de serviço.

2) A CONTRATADA deverá providenciar local adequado para a realização das refeições;

3) A CONTRATADA fornecerá também transporte aos funcionários da obra através de reembolso financeiro e ou disponibilizando veículo transportador em conformidade com as legislações vigentes.

III) APLICAÇÃO:

Durante toda a execução dos serviços.

#### 1.2.4. COMP-338425 - Complementares (Cursos, Exames e Seguros) (H)

I) CONTEÚDO DO SERVIÇO:

Aplicação de Exames admissionais, cursos de especialização e seguro de vida para trabalhadores ligados à obra.

II) PROCEDIMENTO EXECUTIVO:

Exames admissionais relacionados à saúde da mão de obra especializada ligada à empresa contratada;

Cursos de especialização ligados à engenharia e segurança de trabalho;

Seguro de vida aos trabalhadores recorrentes na obra;

III) APLICAÇÃO:

Relevante aos funcionários ligados à obra especificada neste documento.

#### 1.3. MOBILIZAÇÃO / DESMOBILIZAÇÃO

A mobilização consiste no conjunto de providências a serem adotadas visando-se o início das obras. Incluem-se neste serviço a localização, o preparo e a disponibilização, no local da obra, de todos os equipamentos, mão-de-obra, materiais e instalações necessários à execução dos serviços contratados. A CONTRATADA deverá levar em consideração todos os custos com o envio de Equipamentos, Materiais e Pessoal estadia do pessoal responsável pela supervisão da obra.

A Desmobilização consiste no conjunto de providências a serem adotadas visando-se o encerramento dos serviços contratados de acordo com o especificado.

##### 1.3.1. COMP-505167 - Mobilização e desmobilização de equipamentos via fluvial - Manaus / , Itacoatiara, Uricurituba, Parintins, Maués (ida e volta), balsa fretada c/ empurrador de 315HP p/ 500 ton (T/KM)

I) CONTEÚDO DO SERVIÇO: Considera-se uma balsa fretada que irá transportar todos os materiais e equipamentos de Manaus para Tefé. II) PROCEDIMENTO DE EXECUÇÃO Serão colocados todos os equipamentos, insumos e ferramentais necessárias a execução dos serviços no local em uma balsa, que transportará para Tefé. III) APLICAÇÃO Durante o período de execução da obra.

#### 2. SERVIÇOS PRELIMINARES

Todos os serviços a serem realizados nos primeiros momentos da obra, para garantir a segurança dos operários, bem como dar condições ao local onde serão realizados os serviços para uma boa fruição da obra.

##### 2.1. TERRENO

Local onde serão executados os serviços da obra

##### 2.1.1. 00020193 - LOCAÇÃO DE ANDAIME METALICO TIPO FACHADEIRO, LARGURA DE 1,20 M, ALTURA POR PEÇA DE 2,0 M, INCLUINDO SAPATAS E ITENS NECESSARIOS A INSTALACAO (M2XMES)

I) CONTEÚDO DO SERVIÇO:

Consideram-se material e mão-de-obra para montagem/desmontagem do andaime.

II) PROCEDIMENTO EXECUTIVO:

A CONTRATADA de providenciará andaimes metálicos para todo trabalho que esteja situado a mais de 1,5 m de altura.

Os andaimes serão compostos por peças novas não amassadas, enferrujadas ou com qualquer tipo de avaria que possa comprometer sua funcionalidade. O ponto de instalação de qualquer aparelho de içar materiais será escolhido de modo a não comprometer a estabilidade e segurança do andaime. As torres de andaime não podem

MEMORIAL DESCRITIVO					
 <small>Divisão de Engenharia, Arquitetura e Cálculo</small>	<b>OBRA:</b>	Construção da Promotória da Comarca de Maués	<b>DATA :</b> 16/03/2021	<b>L.S. Hora:</b> 86,60%	
	<b>DESCRIÇÃO:</b>	Construção da Promotória de Maués - Modelo 2 Promotória 2021	<b>BDI :</b> 28,35%	<b>L.S. Mês:</b> 49,17%	
	<b>ENDEREÇO:</b>	Rua Guaranópolis S/N.	<b>FONTE</b>	<b>VERSÃO</b>	<b>REF.</b>
	<b>CLIENTE:</b>	Procuradoria Geral de Justiça do Estado do Amazonas	ORSE	2021/05	08/2021
	<b>OBSERVAÇÃO:</b>	Ajustado a Convenção coletiva 2021/2022 - AM000307/2021	SBC	2021/06 - Manaus	06/2021
	<b>UNIDADES:</b>	147.59M <sup>2</sup>	SEDOP	2021/03 COM DESONERAÇÃO	03/2021
	<b>VALOR POR UNIDADE:</b>	R\$ 6.587,36	SICRO	2021/01 COM DESONERAÇÃO	05/2021
		SINAPI	2021/07 COM DESONERAÇÃO	08/2021	
			COMPOSIÇÕES PRÓPRIAS		

exceder, em altura, quatro vezes a menor dimensão da base de apoio, quando não estaiadas.

III) APLICAÇÃO:

Em serviços de alvenaria, pintura, revestimentos e outros serviços que forem necessários.

**2.1.2. 00010527 - LOCAÇÃO DE ANDAIME METALICO TUBULAR DE ENCAIXE, TIPO DE TORRE, COM LARGURA DE 1 ATE 1,5 M E ALTURA DE \*1,00\* M (INCLUSO SAPATAS FIXAS OU RODIZIOS) (MXMES)**

I) CONTEÚDO DO SERVIÇO:

Consideram-se material e mão-de-obra para montagem/desmontagem do andaime.

II) PROCEDIMENTO EXECUTIVO:

A CONTRATADA de providenciará andaimes metálicos para todo trabalho que esteja situado a mais de 1,5 m de altura.

Os andaimes serão compostos por peças novas não amassadas, enferrujadas ou com qualquer tipo de avaria que possa a comprometer sua funcionalidade. O ponto de instalação de qualquer aparelho de içar materiais será escolhido de modo a não comprometer a estabilidade e segurança do andaime. As torres de andaime não podem exceder, em altura, quatro vezes a menor dimensão da base de apoio, quando não estaiadas.

III) APLICAÇÃO:

Em serviços de alvenaria, pintura, revestimentos e outros serviços que forem necessários.

**2.1.3. 5501700 - Desmatamento, destocamento, limpeza de área e estocagem do material de limpeza com árvores de diâmetro até 0,15 m (m<sup>2</sup>)**

Os serviços de desmatamento, destocamento e limpeza consistem no conjunto de operações destinadas à remoção das obstruções naturais ou artificiais existentes nas de implantação da obra, áreas de empréstimo e áreas de ocorrência de material.

Destacamento e destocamento consistem no corte e remoção de toda vegetação (árvores, arbustos e outros) de qualquer densidade ou tipo.

Consideram-se como limpeza as operações de escavação e remoção total dos tocos e raízes, da camada de solo orgânico, entulho, matacões ou de qualquer outro material considerado prejudicial na profundidade necessária até o nível do terreno considerado apto para terraplanagem.

**2.1.4. 022911 - REMOÇÃO E BOTA-FORA DE ENTULHO EM CAMINHAO 12m3-PERCURSO 12km (M3)**

Carga, transporte e descarga de material resultante de demolições, remoções e limpezas, com Distância Média de Transporte (DMT) de 12km.

**2.1.5. 5914655 - Carga, manobra e descarga de materiais diversos em caminhão carroceria de 15 t - carga e descarga manuais (t)**

I) CONTEÚDO DO SERVIÇO

Execução de carga e descarga dos entulhos gerados na obra.

II) PROCEDIMENTO EXECUTIVO

Deverão ser tomadas medidas adequadas para proteção contra danos aos operários, aos transeuntes e observadas as prescrições da Norma Regulamentadora NR 18 - Condições de Trabalho na Indústria da Construção (MTb). Uso de mão-de-obra habilitada e ferramental adequado.

Uso obrigatório de Equipamento de Proteção Individual (EPI).

III) APLICAÇÃO

Todas as alvenarias.

**2.2. INFRAESTRUTURA DO CANTEIRO**

**2.1. 012031 - INSTALAÇÃO PROVISÓRIA DE AGUA/LUZ/FORÇA/ESGOTOS (UN)**

A ser utilizada pela empreiteira

**2.2.1. S06096 - Ligação Predial de Água em Mureta de Concreto, Provisória ou Definitiva, com Fornecimento de Material, inclusive Mureta e Hidrômetro, Rede DN 50mm (UN)**

Consideram-se material, mão-de-obra e equipamentos para montagem/desmontagem de elementos sanitário,

<b>MEMORIAL DESCRITIVO</b>					
	<b>OBRA:</b>	Construção da Promotoria da Comarca de Maués	<b>DATA :</b> 16/03/2021	<b>L.S. Hora:</b> 86,60%	
	<b>DESCRIÇÃO:</b>	Construção da Promotoria de Maués - Modelo 2 Promotoria 2021	<b>BDI :</b> 28,35%	<b>L.S. Mês:</b> 49,17%	
	<b>ENDEREÇO:</b>	Rua Guaranópolis S/N.	<b>FONTE</b>	<b>VERSÃO</b>	<b>REF.</b>
	<b>CLIENTE:</b>	Procuradoria Geral de Justiça do Estado do Amazonas	ORSE	2021/05	08/2021
	<b>OBSERVAÇÃO:</b>	Ajustado a Convenção coletiva 2021/2022 - AM000307/2021	SBC	2021/06 - Manaus	06/2021
	<b>UNIDADES:</b>	147.59M <sup>2</sup>	SEDOP	2021/03 COM DESONERAÇÃO	03/2021
	<b>VALOR POR UNIDADE:</b>	R\$ 6.587,36	SICRO	2021/01 COM DESONERAÇÃO	05/2021
			SINAPI	2021/07 COM DESONERAÇÃO	08/2021
				COMPOSIÇÕES PRÓPRIAS	

abastecimento de água e fornecimento de energia a ser utilizada pela construtora durante a realização dos serviços.

**II) PROCEDIMENTO EXECUTIVO:**

A CONTRATADA providenciará licenças e autorizações para realizar as ligações elétrica e hidrossanitárias para uso do pessoal da obra.

Todo os materiais (tubulações, cabos, pontos de tomadas elétricas e ou hidrossanitárias, vasos, lavatórios e outros)deverão ser disponibilizados para montagem dos elementos do canteiro de obra.

Após o termino dos serviços todas os elementos deverão ser retirados e a autorizações serem finalizadas.

**III) APLICAÇÃO:**

No canteiro de obra.

**2.2.2. 93210 - EXECUÇÃO DE REFEITÓRIO EM CANTEIRO DE OBRA EM CHAPA DE MADEIRA COMPENSADA, NÃO INCLUSO MOBILIÁRIO E EQUIPAMENTOS. AF\_02/2016 (M2)**

**I) Conteúdo do Serviço:**

Material, mão de obra e equipamentos para execução de refeitório.

**II) Procedimento executivo:**

Construção em chapa de madeira compensada para realização de refeições e bebedouro.

**III) Aplicação:**

Local indicado pela fiscalização

**2.2.3. 00010778 - LOCAÇÃO DE CONTAINER 2,30 X 6,00 M, ALT. 2,50 M, PARA SANITARIO, COM 4 BACIAS, 8 CHUVEIROS,1 LAVATORIO E 1 MICTORIO (MES)**

**I) CONTEÚDO DO SERVIÇO:**

Considerar o serviço de locação de um container onde funcionará as instalações sanitárias necessárias as atividades da obra, incluído instalações elétricas provisórias.

**II) PROCEDIMENTO EXECUTIVO:**

Será composta da seguinte forma:

Área destinada as instalações sanitárias com pelo menos quatro posições para vaso sanitário individualizados, 8 posições para instalação de chuveiros um lavatório e 1 mictório. As instalações apenas serão desmontadas ao término da obra.

**III) APLICAÇÃO:**

Em local a ser definido juntamente com a fiscalização.

**2.2.4. S04657 - Locação de container - Escritório com banheiro - 6,20 x 2,20m (mês)**

**I) Conteúdo do Serviço:**

A CONTRATADA deverá manter no local do serviço um abrigo provisório metálico pré-fabricado, onde funcionará o escritório da obra, e servirá de apoio aos funcionários da CONTRATADA durante a realização do serviço.

**II) Procedimento executivo:**

A contratada disporá em local indicado pela fiscalização um abrigo provisório metálico para uso como escritório da obra e apoio para os funcionários que realizarão o serviço. Este abrigo deve conter acomodações e infraestrutura para o escritório da obra, local para guardar documentação administrativa e material de apoio administrativo para o pessoal de controle do serviço.

**III) Aplicação:**

Durante toda realização do serviço.

**2.2.5. 016500 - PLACA DE RESPONSABILIDADE TECNICA EM OBRAS (M2)**

**I) CONTEÚDO DO SERVIÇO:**

Considerar o fornecimento de material e mão-de-obra para a montagem , transporte e instalação de uma placa com as informações do responsável técnico e dados da obra.

**II) PROCEDIMENTO EXECUTIVO:**

1) Impressão digital em lona tipo back light conforme modelo a ser fornecido pela fiscalização.

2) montagem de suporte em madeira para exposição da lona;

**III) APLICAÇÃO:**

Durante toda a execução do contrato

<b>MEMORIAL DESCRITIVO</b>					
 <small>Divisão de Engenharia, Arquitetura e Cálculo</small>	<b>OBRA:</b>	Construção da Promotória da Comarca de Maués	<b>DATA :</b> 16/03/2021	<b>L.S. Hora:</b> 86,60%	
	<b>DESCRIÇÃO:</b>	Construção da Promotória de Maués - Modelo 2 Promotória 2021	<b>BDI :</b> 28,35%	<b>L.S. Mês:</b> 49,17%	
	<b>ENDEREÇO:</b>	Rua Guaranópolis S/N.	<b>FONTE</b>	<b>VERSÃO</b>	<b>REF.</b>
	<b>CLIENTE:</b>	Procuradoria Geral de Justiça do Estado do Amazonas	ORSE	2021/05	08/2021
	<b>OBSERVAÇÃO:</b>	Ajustado a Convenção coletiva 2021/2022 - AM000307/2021	SBC	2021/06 - Manaus	06/2021
	<b>UNIDADES:</b>	147.59M <sup>2</sup>	SEDOP	2021/03 COM DESONERAÇÃO	03/2021
	<b>VALOR POR UNIDADE:</b>	R\$ 6.587,36	SICRO	2021/01 COM DESONERAÇÃO	05/2021
			SINAPI	2021/07 COM DESONERAÇÃO COMPOSIÇÕES PRÓPRIAS	08/2021

### 2.2.6. S09416 - Instalação provisória de energia elétrica, aerea, trifasica, em poste galvanizado, exclusive fornecimento do medidor (un)

#### I) CONTEÚDO DO SERVIÇO:

Considerar o fornecimento de material e mão-de-obra para a montagem , de entrada de energia provisória

#### II) PROCEDIMENTO EXECUTIVO:

- 1) Solicitar da concessionária local ligação provisória;
- 2) Montar rede de distribuição interna;
- 3) Montar quadro de proteção dos circuitos;

#### III) APLICAÇÃO:

Durante toda a execução do contrato

### 2.3. PROJETOS

Constitui no fornecimento de elementos gráfico que serão utilizados na obra para execução dos serviços.

#### 2.3.1. 000301 - PROJETO ESTRUTURAL PARA EDIFICACOES (M2)

##### I) Conteúdo.

fornecimento de mão de obra especializada para desenvolvimento do projeto estrutural.

##### II) Procedimento executivo.

realizar todo o calculo estrutural das edificações.

##### III) Aplicação.

Início da obra.

#### 2.3.2. 000855 - PROJETO EXECUTIVO ARQUI/ESTRUT/INSTAL.GERAL- EDIFICACAO (M2)

##### I) CONTEÚDO DO SERVIÇO:

Considera material e mão-de-obra para realizar o serviço de elaboração dos projetos executivos.

##### II) PROCEDIMENTO EXECUTIVO:

Elaborar projetos (desenhos) com detalhamento dos serviços a serem executados;  
Elaborar memorial descritivo da execução dos serviços;

##### III) APLICAÇÃO:

Início da construção da edificação.

### 2.4. DEMOLIÇÕES, RETIRADAS E REMOÇÕES

Considera-se “DEMOLIÇÃO” o ato de desfazer qualquer serviço existente, cujos materiais empregados não tenham condições de reaproveitamento, resultando daí entulho, de obra, que poderá ser removido ou não, logo após a demolição, para os locais que a fiscalização autorizar.

Considera-se “RETIRADA” o ato de desfazer cuidadosamente qualquer serviço existente, tendo em vista o reaproveitamento dos materiais, os quais serão selecionados e guardados em local conveniente, constituindo propriedade do cliente a que pertença a obra.

Os serviços de “Demolição” ou “ Retirada” são complementados pela “Remoção” que consiste no transporte do material até local de armazenamento na obra ou local de carga em veículo apropriado, para transporte para fora da obra.

As demolições ou retiradas serão executadas de forma a não causarem danos a terceiros ou às estruturas que não sejam o objetivo do serviço.

<b>MEMORIAL DESCRITIVO</b>					
 <small>Divisão de Engenharia, Arquitetura e Cálculo</small>	<b>OBRA:</b>	Construção da Promotória da Comarca de Maués	<b>DATA :</b> 16/03/2021	<b>L.S. Hora:</b> 86,60%	
	<b>DESCRIÇÃO:</b>	Construção da Promotória de Maués - Modelo 2 Promotória 2021	<b>BDI :</b> 28,35%	<b>L.S. Mês:</b> 49,17%	
	<b>ENDEREÇO:</b>	Rua Guaranópolis S/N.	<b>FONTE</b>	<b>VERSÃO</b>	<b>REF.</b>
	<b>CLIENTE:</b>	Procuradoria Geral de Justiça do Estado do Amazonas	ORSE	2021/05	08/2021
	<b>OBSERVAÇÃO:</b>	Ajustado a Convenção coletiva 2021/2022 - AM000307/2021	SBC	2021/06 - Manaus	06/2021
	<b>UNIDADES:</b>	147.59M <sup>2</sup>	SEDOP	2021/03 COM DESONERAÇÃO	03/2021
	<b>VALOR POR UNIDADE:</b>	R\$ 6.587,36	SICRO	2021/01 COM DESONERAÇÃO	05/2021
		SINAPI	2021/07 COM DESONERAÇÃO COMPOSIÇÕES PRÓPRIAS	08/2021	

Os materiais a serem demolidos e removidos deverão ser previamente umedecidos, para reduzir a formação de poeira.

O transporte será efetuado utilizando-se carros de mão e jericas, elevador de carga ou grua com caçambas apropriadas.

A remoção será efetuada em veículos apropriados ao tipo e volume do material demolido.

A carga poderá ser efetuada manual ou mecanicamente.

Antes de ser iniciada a demolição ou retirada de qualquer serviço, as linhas de abastecimento de energia elétrica, água e gás, e as canalizações de esgoto e de escoamento de água deverão ser retiradas, protegidas ou isoladas, respeitando-se as normas e determinações das empresas concessionárias locais e repartições públicas competentes.

Antes de ser iniciada a demolição ou retirada de serviços, deverão ser removidos vidros, ripados, estuques e outros elementos frágeis.

O armazenamento do material demolido ou retirado, mesmo que provisório, não deverá obstruir o trânsito das pessoas ou veículos ou o escoamento natural das águas.

Os produtos de demolição não poderão ser encaminhadas para a rede de drenagem urbana através de lavagem.

O pó resultante do acúmulo do entulho deverá ser eliminado através de varrição, evitando a poeira nestes locais.

#### **2.4.1. 98525 - LIMPEZA MECANIZADA DE CAMADA VEGETAL, VEGETAÇÃO E PEQUENAS ÁRVORES (DIÂMETRO DE TRONCO MENOR QUE 0,20 M), COM TRATOR DE ESTEIRAS.AF\_05/2018 (M2)**

##### **I) CONTEÚDO DO SERVIÇO**

Execução do serviço de limpeza total do terreno com retirada da camada vegetal.

##### **II) PROCEDIMENTO EXECUTIVO**

Deverão ser tomadas medidas adequadas para proteção contra danos aos operários, vizinhos, aos transeuntes e observadas as prescrições da Norma Regulamentadora NR 18 - Condições de Trabalho na Indústria da Construção (MTb). Uso de mão-de-obra habilitada e ferramental adequado.

Uso obrigatório de Equipamento de Proteção Individual (EPI).

##### **III) APLICAÇÃO**

Todo o terreno.

#### **2.4.2. 97622 - DEMOLIÇÃO DE ALVENARIA DE BLOCO FURADO, DE FORMA MANUAL, SEM REAPROVEITAMENTO. AF\_12/2017 (M3)**

##### **I) CONTEÚDO DO SERVIÇO**

Execução da demolição de alvenarias de tijolos furados conforme projeto arquitetônico.

##### **II) PROCEDIMENTO EXECUTIVO**

Deverão ser tomadas medidas adequadas para proteção contra danos aos operários, aos transeuntes e observadas as prescrições da Norma Regulamentadora NR 18 - Condições de Trabalho na Indústria da Construção (MTb). Uso de mão-de-obra habilitada e ferramental adequado.

Uso obrigatório de Equipamento de Proteção Individual (EPI).

Demolir as alvenarias apontadas no projeto, carregar, transportar e descarregar o entulho em local apropriado e licenciado ambientalmente para esta atividade. Objetos pesados ou volumosos devem ser removidos mediante o emprego de dispositivos mecânicos, ficando proibido o lançamento em queda livre de qualquer material.

MEMORIAL DESCRITIVO		
	<b>OBRA:</b> Construção da Promotoria da Comarca de Maués	<b>DATA :</b> 16/03/2021 <b>L.S. Hora:</b> 86,60%
	<b>DESCRIÇÃO:</b> Construção da Promotoria de Maués - Modelo 2 Promotoria 2021	<b>BDI :</b> 28,35% <b>L.S. Mês:</b> 49,17%
	<b>ENDEREÇO:</b> Rua Guaranópolis S/N.	<b>FORNE</b> <b>VERSÃO</b> <b>REF.</b>
	<b>CLIENTE:</b> Procuradoria Geral de Justiça do Estado do Amazonas	ORSE 2021/05 08/2021
	<b>OBSERVAÇÃO:</b> Ajustado a Convenção coletiva 2021/2022 - AM000307/2021	SBC 2021/06 - Manaus 06/2021
	<b>UNIDADES:</b> 147.59M <sup>2</sup>	SEDOP 2021/03 COM DESONERAÇÃO 03/2021
	<b>VALOR POR UNIDADE:</b> R\$ 6.587,36	SICRO 2021/01 COM DESONERAÇÃO 05/2021
		SINAPI 2021/07 COM DESONERAÇÃO 08/2021
		COMPOSIÇÕES PRÓPRIAS

### III) APLICAÇÃO

Todas as alvenarias.

#### 2.4.3. 97650 - REMOÇÃO DE TRAMA DE MADEIRA PARA COBERTURA, DE FORMA MANUAL, SEM REAPROVEITAMENTO. AF\_12/2017 (M2)

I) CONTEÚDO DO SERVIÇO: Considera-se mão de obra e ferramental para desmontar estrutura de madeira da cobertura. II) PROCEDIMENTO DE EXECUÇÃO 1- Montar estrutura de apoio (andaime) para realizar desmontagens da estrutura de madeira. 2- Todas as peças serão retiradas e classificadas de acordo com o plano de gerenciamento de resíduos Anexo 8 do Projeto Básico; III) APLICAÇÃO Na cobertura situada na fachada da edificação.

#### 2.4.4. 022107 - RETIRADA COBERTURA FIBROCIMENTO SEM REAPROVEITAMENTO MATERIAL (M2)

##### I) CONTEÚDO DO SERVIÇO

Execução da retirada das telhas de fibrocimento

##### II) PROCEDIMENTO EXECUTIVO

Deverão ser tomadas medidas adequadas para proteção contra danos aos operários, aos transeuntes e observadas as prescrições da Norma Regulamentadora NR 18 - Condições de Trabalho na Indústria da Construção (MTb). Uso de mão-de-obra habilitada e ferramental adequado.

Uso obrigatório de Equipamento de Proteção Individual (EPI).

A retirada das telhas de ser feita com cuidados carregar, transportar e descarregar o entulho em local apropriado e licenciado ambientalmente para esta atividade, ficando proibido o lançamento em queda livre de qualquer material.

##### III) APLICAÇÃO

Conforme toda a cobertura existente.

#### 2.4.5. 022911 - REMOCAO E BOTA-FORA DE ENTULHO EM CAMINHAO 12m3-PERCURSO 12km (M3)

Carga, transporte e descarga de material resultante de demolições, remoções e limpezas, com Distância Média de Transporte (DMT) de 12km.

### 3. INFRAESTRUTURA

Serviço referente ao conjunto de elementos estruturais que enquadram e suportam toda a estrutura posterior. Para executar corretamente a infraestrutura conta-se com um Engenheiro Civil, profissionais competentes, equipe especializada e treinada para executar o trabalho de maneira rápida e eficiente proporcionando ao contratante segurança, qualidade e o melhor custo benefício na implantação da infraestrutura do projeto.

#### 3.1. ESCAVAÇÃO, ATERRO E REATERRO

Escavação é o ato de remover grandes quantidades de terra de um terreno, seja para descartar ou mover para outro ponto da obra. O que altera seu estado natural, adequando-o à altura requerida para a construção do projeto

Aterro: Acúmulo de terras removidas para nivelar ou altear um terreno. Trabalho de aterrar.

Reaterro: O reaterro de valas é uma atividade de terraplenagem que consiste no preenchimento de escavações utilizando o próprio material escavado. O serviço é habitual em obras de instalações subterrâneas, como redes de saneamento básico, elétricas, telefônicas e de gás.

##### 3.1.1. 020167 - ESCAVACAO MANUAL VALA BALDRAME 0,6x0,6x0,20m SAPATA CORRIDA (M)

Escavação manual de Valas isoladas para execução dos elementos de Fundação, obedecendo os alinhamentos e dimensões indicadas em Projeto Estrutural.

##### II) PROCEDIMENTO EXECUTIVO

A escavação deverá sempre ser executada com o uso de equipamentos e ferramentas adequados, dependendo da localização da obra a ser executada e sempre com a autorização da Fiscalização.

Os materiais resultantes das escavações, inadequados para uso nas obras, a critério da Fiscalização, serão depositados em bota-fora.

As Escavações gerais ou para fundações serão devidamente escoradas e executadas de modo a não comprometer

MEMORIAL DESCRITIVO		
<b>OBRA:</b>	Construção da Promotoria da Comarca de Maués	<b>DATA :</b> 16/03/2021 <b>L.S. Hora:</b> 86,60%
<b>DESCRIÇÃO:</b>	Construção da Promotoria de Maués - Modelo 2 Promotoria 2021	<b>BDI :</b> 28,35% <b>L.S. Mês:</b> 49,17%
<b>ENDEREÇO:</b>	Rua Guaranópolis S/N.	<b>FONTE</b> <b>VERSÃO</b> <b>REF.</b>
<b>CLIENTE:</b>	Procuradoria Geral de Justiça do Estado do Amazonas	ORSE 2021/05 08/2021
<b>OBSERVAÇÃO:</b>	Ajustado a Convenção coletiva 2021/2022 - AM000307/2021	SBC 2021/06 - Manaus 06/2021
<b>UNIDADES:</b>	147.59M <sup>2</sup>	SEDOP 2021/03 COM DESONERAÇÃO 03/2021
<b>VALOR POR UNIDADE:</b>	R\$ 6.587,36	SICRO 2021/01 COM DESONERAÇÃO 05/2021
		SINAPI 2021/07 COM DESONERAÇÃO 08/2021
		COMPOSIÇÕES PRÓPRIAS

a estabilidade do terreno.

Após o término da escavação, deverá ser realizada toda uma limpeza no fundo, removendo-se todo material solto.

III) APLICAÇÃO

Conforme Projeto

### 3.2. CONCRETO P/ FUNDAÇÃO

A importância do concreto para fundação é que ele agente toda construção em cima do mesmo.

#### 3.2.1. FORMA

FORMA DE MADEIRA PARA SAPATAS

FORMA DE MADEIRA PARA VIGAS BALDRAME-INCLUSIVE DESMOLDAGEM

##### 3.2.1.1. 030067 - FORMA DE MADEIRA PARA SAPATAS (M2)

Material, mão de obra e equipamentos para realização dos serviços.

II) PROCEDIMENTO EXECUTIVO

Liberada a escavação inicia-se os trabalhos de forma, que serão devidamente amarradas e executadas de modo a não comprometer sua forma e dimensão.

As fôrmas em tábua, com reaproveitamento 10X, obedecerão aos critérios das Normas Técnicas Brasileiras e serão feitas de forma a evitar possíveis deformações devido a fatores ambientais ou provocados pelo adensamento do concreto fresco.

As dimensões e locação estão definidas no Projeto Estrutural e deverão ser obedecidas com rigor.

A armadura não poderá ficar em contato direto com a fôrma, obedecendo-se para isso a distância mínima prevista na NBR-6118 e no projeto estrutural. Deverão ser empregados afastadores plásticos ou pastilhas de argamassa.

III) APLICAÇÃO

Conforme projeto

##### 3.2.1.2. 030300 - FORMA DE MADEIRA PARA VIGAS BALDRAME-INCLUSIVE DESMOLDAGEM (M2)

Material, mão de obra e equipamentos para realização dos serviços.

II) PROCEDIMENTO EXECUTIVO

Liberada a escavação inicia-se os trabalhos de forma, que serão devidamente amarradas e executadas de modo a não comprometer sua forma e dimensão.

As fôrmas em tábua, com reaproveitamento 10X, obedecerão aos critérios das Normas Técnicas Brasileiras e serão feitas de forma a evitar possíveis deformações devido a fatores ambientais ou provocados pelo adensamento do concreto fresco.

As dimensões e locação estão definidas no Projeto Estrutural e deverão ser obedecidas com rigor.

A armadura não poderá ficar em contato direto com a fôrma, obedecendo-se para isso a distância mínima prevista na NBR-6118 e no projeto estrutural. Deverão ser empregados afastadores plásticos ou pastilhas de argamassa.

III) APLICAÇÃO

Conforme projeto

### 3.2.2. ARMAÇÃO EM AÇO CA-50B E CA-60B, FORNECIMENTO, CORTE, DOBRAGEM E COLOCAÇÃO NAS FORMAS INCLUSIVE 10 %

ACO CA-50 MEDIO CORTADO E DOBRADO-COLOCADO EM FORMAS

#### 3.2.2.1. 040142 - ACO CA-50 MEDIO CORTADO E DOBRADO-COLOCADO EM FORMAS(M0) (KG)

Material, mão de obra e equipamentos para execução da armação.

II) PROCEDIMENTO EXECUTIVO

O aço a ser utilizado nos elementos de fundação, será CA-50 com bitola de 6,3 à 12,5 mm, incluindo corte, dobra e colocação das barras de aço.

Os diâmetros, tipos, posicionamentos e demais características da armadura, devem ser rigorosamente verificados quanto à sua conformidade com o projeto, antes do lançamento do concreto.

Todas as barras a serem utilizadas na execução do concreto armado deverão passar por um processo de limpeza prévia e deverão estar isentas de corrosão, defeitos, entre outros.

As armaduras deverão ser adequadamente amarradas a fim de manterem as posições indicadas em projeto,

MEMORIAL DESCRITIVO		
<b>OBRA:</b>	Construção da Promotoria da Comarca de Maués	<b>DATA :</b> 16/03/2021 <b>L.S. Hora:</b> 86,60%
<b>DESCRIÇÃO:</b>	Construção da Promotoria de Maués - Modelo 2 Promotoria 2021	<b>BDI :</b> 28,35% <b>L.S. Mês:</b> 49,17%
<b>ENDEREÇO:</b>	Rua Guaranópolis S/N.	<b>FONTE</b> <b>VERSÃO</b> <b>REF.</b>
<b>CLIENTE:</b>	Procuradoria Geral de Justiça do Estado do Amazonas	ORSE 2021/05 08/2021
<b>OBSERVAÇÃO:</b>	Ajustado a Convenção coletiva 2021/2022 - AM000307/2021	SBC 2021/06 - Manaus 06/2021
<b>UNIDADES:</b>	147.59M <sup>2</sup>	SEDOP 2021/03 COM DESONERAÇÃO 03/2021
<b>VALOR POR UNIDADE:</b>	R\$ 6.587,36	SICRO 2021/01 COM DESONERAÇÃO 05/2021
		SINAPI 2021/07 COM DESONERAÇÃO 08/2021
		COMPOSIÇÕES PRÓPRIAS

quando do lançamento e adensamento do concreto.

### III) APLICAÇÃO

Conforme projeto

### 3.2.3. CONCRETO EM FUNDAÇÃO (SAPATAS E VIGAS BALDRAME)

CONCRETAGEM DE SAPATAS, FCK 25 MPA, COM USO DE BOMBA LANÇAMENTO, ADENSAMENTO E ACABAMENTO. AF\_11/2016 (M<sup>3</sup>)

#### 3.2.3.1. COMP-626526 - CONCRETAGEM DE SAPATAS, FCK 25 MPA, COM USO DE BOMBA LANÇAMENTO, ADENSAMENTO E ACABAMENTO. AF\_11/2016 (M<sup>3</sup>)

Compreende o preparo em betoneira de concreto estrutural, com fck de acordo com o especificado no projeto estrutural, incluindo todo o equipamento necessário.

### II) PROCEDIMENTO EXECUTIVO

A dosagem do concreto deverá ser experimental, objetivando a determinação de traços que atendam economicamente às resistências, bem como a trabalhabilidade necessária e a durabilidade, resguardadas as indicações contidas no projeto estrutural.

A trabalhabilidade deverá atender às características dos materiais componentes do concreto, sendo compatível com as condições de preparo, transporte, lançamento e adensamento, bem como as características dimensionais das peças a serem concretadas.

O preparo do concreto poderá ser através da central de concreto instalada em canteiro, convenientemente dimensionada para atendimento ao plano de concretagem estabelecido de acordo com o cronograma da obra.

A central de concreto deverá ser operada por pessoal especializado, para as correções que se fizerem necessárias no traço do concreto.

Antes do início das operações de produção do concreto, deverão ser feitas as aferições dos dispositivos de pesagem e as determinações da umidade dos agregados, para correção do fator água/cimento.

Para cada carga de concreto preparado, deverá ser preenchida uma ficha de controle que deverá constar: peso do cimento, peso dos agregados miúdo e graúdo, fator água-cimento, hora do término da mistura e identificação do equipamento de transporte.

### III) APLICAÇÃO

Conforme projeto

## 4. SUPRAESTRUTURA

É constituída de elementos diversos que compõem a estrutura da edificação, sendo eles vigas, pilares, lajes, etc., com dimensões especificadas em projeto. Sua concepção se dá acima do nível do solo. Sua execução, desde a fabricação de fôrmas, disposição das armaduras, até dosagem do concreto, etc., deve seguir princípios de funcionalidade, continuidade e atingir resistências estabelecidas em projeto, de acordo com Normas regulamentadoras relacionadas.

Normas relacionadas:

ABNT NBR 5738: Concreto - Procedimento para moldagem e cura de corpos-de prova;

ABNT NBR 5739: Concreto - Ensaio de compressão de corpos-de-prova cilíndricos;

ABNT NBR 6118: Projeto de estruturas de concreto - Procedimentos;

ABNT NBR 6120: Cargas para o cálculo de estruturas de edificações;

ABNT NBR 6123: Forças devidas ao vento em edificações;

ABNT NBR 7212: Execução de concreto dosado em central;

ABNT NBR 8036: programação de sondagens de simples reconhecimento dos solos para fundações de edifícios - procedimento.

ABNT NBR 8522: Concreto - Determinação do módulo estático de elasticidade à compressão;

ABNT NBR 8681: Ações e segurança nas estruturas - Procedimento;

ABNT NBR 9603: Sondagem a trado – Procedimento;

ABNT NBR 14931: Execução de estruturas de concreto - Procedimento;

ABNT NBR 15696: Fôrmas e escoramentos para estruturas de concreto - rojeto, dimensionamento e procedimentos executivos.



<b>MEMORIAL DESCRITIVO</b>					
 <small>Divisão de Engenharia, Arquitetura e Cálculo</small>	<b>OBRA:</b>	Construção da Promotória da Comarca de Maués	<b>DATA :</b> 16/03/2021	<b>L.S. Hora:</b> 86,60%	
	<b>DESCRIÇÃO:</b>	Construção da Promotória de Maués - Modelo 2 Promotória 2021	<b>BDI :</b> 28,35%	<b>L.S. Mês:</b> 49,17%	
	<b>ENDEREÇO:</b>	Rua Guaranópolis S/N.	<b>FORTE</b>	<b>VERSÃO</b>	<b>REF.</b>
	<b>CLIENTE:</b>	Procuradoria Geral de Justiça do Estado do Amazonas	ORSE	2021/05	08/2021
	<b>OBSERVAÇÃO:</b>	Ajustado a Convenção coletiva 2021/2022 - AM000307/2021	SBC	2021/06 - Manaus	06/2021
	<b>UNIDADES:</b>	147.59M <sup>2</sup>	SEDOP	2021/03 COM DESONERAÇÃO	03/2021
	<b>VALOR POR UNIDADE:</b>	R\$ 6.587,36	SICRO	2021/01 COM DESONERAÇÃO	05/2021
		SINAPI	2021/07 COM DESONERAÇÃO COMPOSIÇÕES PRÓPRIAS	08/2021	

#### 4.1. PILARES

##### I) Definição

coluna sem ornamentos que constitui elemento vertical da estrutura de uma construção.

##### II) Conteúdo

CONCRETO FCK = 25MPA, TRAÇO 1:2,3:2,7 (CIMENTO/ AREIA MÉDIA/ BRITA 1) - PREPARO MECÂNICO COM BETONEIRA 600 L. AF\_07/2016 (M3)

LANÇAMENTO COM USO DE BALDES, ADENSAMENTO E ACABAMENTO DE CONCRETO EM ESTRUTURAS. AF\_12/2015 (M3)

#### 4.1.1. FORMA

##### I) Conteúdo

FORMAS DE MADEIRA PARA CONCRETO DE PILARES E PORTICOS

#### 4.1.1.1. 040251 - FORMAS DE MADEIRA PARA CONCRETO DE PILARES E PORTICOS (M2)

Material, mão de obra e equipamentos para realização dos serviços.

##### II) PROCEDIMENTO EXECUTIVO

Liberada a escavação inicia-se os trabalhos de forma, que serão devidamente amarradas e executadas de modo a não comprometer sua forma e dimensão.

As fôrmas em tábua, com reaproveitamento 10X, obedecerão aos critérios das Normas Técnicas Brasileiras e serão feitas de forma a evitar possíveis deformações devido a fatores ambientais ou provocados pelo adensamento do concreto fresco.

As dimensões e locação estão definidas no Projeto Estrutural e deverão ser obedecidas com rigor.

A armadura não poderá ficar em contato direto com a fôrma, obedecendo-se para isso a distância mínima prevista na NBR-6118 e no projeto estrutural. Deverão ser empregados afastadores plásticos ou pastilhas de argamassa.

##### III) APLICAÇÃO

Conforme projeto

#### 4.1.2. ARMAÇÃO EM AÇO CA-50B E CA-60B, FORNECIMENTO, CORTE, DOBRAGEM E COLOCAÇÃO NAS FORMAS INCLUSIVE 10 % DE PERDAS

Material, mão de obra e equipamentos para execução da armação.

##### II) PROCEDIMENTO EXECUTIVO

O aço a ser utilizado nos elementos de fundação, será CA-50 e CA-60 com bitola de 4,2 à 12,5 mm, incluindo corte, dobra e colocação das barras de aço.

Os diâmetros, tipos, posicionamentos e demais características da armadura, devem ser rigorosamente verificados quanto à sua conformidade com o projeto, antes do lançamento do concreto.

Todas as barras a serem utilizadas na execução do concreto armado deverão passar por um processo de limpeza prévia e deverão estar isentas de corrosão, defeitos, entre outros.

As armaduras deverão ser adequadamente amarradas a fim de manterem as posições indicadas em projeto, quando do lançamento e adensamento do concreto.

##### III) APLICAÇÃO

Conforme projeto

#### 4.1.2.1. 040476 - AÇO CA-50 COM FORNECIMENTO/CORTE/DOBRA E COLOCACAO EM FORMAS (KG)

##### I) CONTEÚDO

Confecção das armaduras e colocação nas formas.

O ferreiro deverá cortar todos os ferros de um mesmo diâmetro, antes de iniciar o trabalho com ferros de outro diâmetro.

Deverá ser preparado um plano de corte, procurando-se fazer um aproveitamento dos ferros e reduzindo-se as perdas.

A dobragem e o corte das armaduras devem ser feitos sobre bancadas estáveis, em superfícies resistentes e afastadas dos trabalhadores.

MEMORIAL DESCRITIVO		
<b>OBRA:</b>	Construção da Promotória da Comarca de Maués	<b>DATA :</b> 16/03/2021 <b>L.S. Hora:</b> 86,60%
<b>DESCRIÇÃO:</b>	Construção da Promotória de Maués - Modelo 2 Promotória 2021	<b>BDI :</b> 28,35% <b>L.S. Mês:</b> 49,17%
<b>ENDEREÇO:</b>	Rua Guaranópolis S/N.	<b>FONTE</b>
<b>CLIENTE:</b>	Procuradoria Geral de Justiça do Estado do Amazonas	<b>VERSÃO</b>
<b>OBSERVAÇÃO:</b>	Ajustado a Convenção coletiva 2021/2022 - AM000307/2021	<b>REF.</b>
<b>UNIDADES:</b>	147.59M <sup>2</sup>	ORSE 2021/05 08/2021
<b>VALOR POR UNIDADE:</b>	R\$ 6.587,36	SBC 2021/06 - Manaus 06/2021
		SEDOP 2021/03 COM DESONERAÇÃO 03/2021
		SICRO 2021/01 COM DESONERAÇÃO 05/2021
		SINAPI 2021/07 COM DESONERAÇÃO 08/2021
		COMPOSIÇÕES PRÓPRIAS

A dobragem e o corte das armaduras devem ser feitos sobre bancadas estáveis, em superfícies resistentes e afastadas dos trabalhadores.

Uso de mão-de-obra habilitada.

Uso obrigatório de Equipamento de Proteção Individual (EPI)

#### II) PROCEDIMENTO EXECUTIVO

Os ferros deverão ser estendidos, estirados e alinhados. Em seguida, serão cortados e dobrados a frio, conforme os desenhos do projeto estrutural.

A armação será executada sobre as próprias formas, no caso de vigas e lajes, usando-se afastadores adequados. No caso de pilares será executada previamente.

A fixação entre as barras será feita utilizando-se arame recozido nº 18. Os ferros deverão ser bem amarrados, mantendo-se os espaçamentos e as posições previstas no projeto estrutural.

#### III) APLICAÇÃO

Conforme projeto estrutural

#### 4.1.2.2. 040477 - ACO CA-60 MEDIO 3,4mm A 9,5mm-CORTE E DOBRA EM FORMAS (KG)

##### I) CONTEÚDO

Confecção das armaduras e colocação nas formas.

O ferreiro deverá cortar todos os ferros de um mesmo diâmetro, antes de iniciar o trabalho com ferros de outro diâmetro.

Deverá ser preparado um plano de corte, procurando-se fazer um aproveitamento dos ferros e reduzindo-se as perdas.

A dobragem e o corte das armaduras devem ser feitos sobre bancadas estáveis, em superfícies resistentes e afastadas dos trabalhadores.

A dobragem e o corte das armaduras devem ser feitos sobre bancadas estáveis, em superfícies resistentes e afastadas dos trabalhadores.

Uso de mão-de-obra habilitada.

Uso obrigatório de Equipamento de Proteção Individual (EPI)

##### II) PROCEDIMENTO EXECUTIVO

Os ferros deverão ser estendidos, estirados e alinhados. Em seguida, serão cortados e dobrados a frio, conforme os desenhos do projeto estrutural.

A armação será executada sobre as próprias formas, no caso de vigas e lajes, usando-se afastadores adequados. No caso de pilares será executada previamente.

A fixação entre as barras será feita utilizando-se arame recozido nº 18. Os ferros deverão ser bem amarrados, mantendo-se os espaçamentos e as posições previstas no projeto estrutural.

##### III) APLICAÇÃO

Conforme projeto estrutural

#### 4.1.3. CONCRETO SUPRAESTRUTURA

##### I) Conteúdo

CONCRETO FCK = 25MPA, TRAÇO 1:2,3:2,7 (CIMENTO/ AREIA MÉDIA/ BRITA 1) - PREPARO MECÂNICO COM BETONEIRA 600

L. AF\_07/2016

LANÇAMENTO COM USO DE BALDES, ADENSAMENTO E

ACABAMENTO DE CONCRETO EM ESTRUTURAS. AF\_12/2015

#### 4.1.3.1. 94971 - CONCRETO FCK = 25MPA, TRAÇO 1:2,3:2,7 (CIMENTO/ AREIA MÉDIA/ BRITA 1) - PREPARO MECÂNICO COM BETONEIRA 600 L. AF\_07/2016 (M3)

##### I) CONTEÚDO

Compreende o preparo em betoneira de concreto estrutural, com fck de acordo com o especificado no projeto estrutural, incluindo todo o equipamento necessário.

##### II) PROCEDIMENTO EXECUTIVO

A dosagem do concreto deverá ser experimental, objetivando a determinação de traços que atendam economicamente às resistências, bem como a trabalhabilidade necessária e a durabilidade, resguardadas as indicações contidas no projeto estrutural.

A trabalhabilidade deverá atender às características dos materiais componentes do concreto, sendo compatível com

MEMORIAL DESCRITIVO		
<b>OBRA:</b>	Construção da Promotoria da Comarca de Maués	<b>DATA :</b> 16/03/2021 <b>L.S. Hora:</b> 86,60%
<b>DESCRIÇÃO:</b>	Construção da Promotoria de Maués - Modelo 2 Promotoria 2021	<b>BDI :</b> 28,35% <b>L.S. Mês:</b> 49,17%
<b>ENDEREÇO:</b>	Rua Guaranópolis S/N.	<b>FONTE</b> <b>VERSÃO</b> <b>REF.</b>
<b>CLIENTE:</b>	Procuradoria Geral de Justiça do Estado do Amazonas	ORSE 2021/05 08/2021
<b>OBSERVAÇÃO:</b>	Ajustado a Convenção coletiva 2021/2022 - AM000307/2021	SBC 2021/06 - Manaus 06/2021
<b>UNIDADES:</b>	147.59M <sup>2</sup>	SEDOP 2021/03 COM DESONERAÇÃO 03/2021
<b>VALOR POR UNIDADE:</b>	R\$ 6.587,36	SICRO 2021/01 COM DESONERAÇÃO 05/2021
		SINAPI 2021/07 COM DESONERAÇÃO 08/2021
		COMPOSIÇÕES PRÓPRIAS

as condições de preparo, transporte, lançamento e adensamento, bem como as características dimensionais das peças a serem concretadas.

O preparo do concreto poderá ser através da central de concreto instalada em canteiro, convenientemente dimensionada para atendimento ao plano de concretagem estabelecido de acordo com o cronograma da obra. A central de concreto deverá ser operada por pessoal especializado, para as correções que se fizerem necessárias no traço do concreto.

Antes do início das operações de produção do concreto, deverão ser feitas as aferições dos dispositivos de pesagem e as determinações da umidade dos agregados, para correção do fator água/cimento.

Para cada carga de concreto preparado, deverá ser preenchida uma ficha de controle que deverá constar: peso do cimento, peso dos agregados miúdo e graúdo, fator água-cimento, hora do término da mistura e identificação do equipamento de transporte.

### III) APLICAÇÃO

Conforme projeto estrutural

#### 4.1.3.2. 92873 - LANÇAMENTO COM USO DE BALDES, ADENSAMENTO E ACABAMENTO DE CONCRETO EM ESTRUTURAS. AF\_12/2015 (M3)

Compreende o lançamento e adensamento com vibradores de imersão incluindo o transporte horizontal e vertical, desempenho, cura hidráulica e preparo das juntas de concretagem. A altura de lançamento é especificada nas planilhas de quantidades.

O concreto deverá ser depositado nos locais de aplicação, tanto quanto possível, diretamente em sua posição final, através da ação adequada de vibradores, evitando-se a sua segregação.

Qualquer dispositivo de lançamento que for causar segregação do concreto será recusado pela FISCALIZAÇÃO.

Não será permitido o lançamento do concreto cujas alturas de queda sejam superiores a 2,0 m.

Antes do lançamento do concreto, os locais deverão ser vistoriados e retirados quaisquer tipos de resíduos.

Nas operações de lançamento de concreto, deverão ser tomados cuidados especiais que evitem os deslocamentos das armaduras e vibrações das formas.

Para o lançamento do concreto em camadas de grandes dimensões horizontais, deverão ser definidas formas provisórias que possibilitem o confinamento do concreto durante o seu adensamento.

O lançamento do concreto, através de bombeamento, deverá atender às especificações da ACI-304 e o concreto deverá ter um índice de consistência adequado às características do equipamento, sem prejuízo da obra.

O adensamento do concreto deverá ser executado através de vibradores de alta frequência, com diâmetro adequado às dimensões das formas.

Os vibradores de agulha deverão trabalhar sempre na posição vertical e serão movimentados constantemente na massa de concreto, até a caracterização do total adensamento, e os seus pontos de aplicação deverão ser distantes entre si de cerca de uma vez e meia o seu raio de ação.

Deverão ser evitados os contatos prolongados dos vibradores junto às formas e armaduras.

As armaduras parcialmente expostas, devido a concretagem parcelada de uma peça estrutural, não deverão sofrer qualquer ação de movimento ou vibração antes que o concreto, onde se encontram engastadas, adquira suficiente resistência para assegurar a eficiência da aderência.

Os vibradores de parede só deverão ser usados se forem tomados cuidados especiais, no sentido de se evitar que as formas e as armaduras possam ser deslocadas.

Toda a concretagem deverá obedecer a um plano previamente estabelecido, onde necessariamente serão considerados:

- Delimitação da área a ser concretada em uma jornada de trabalho, sem interrupção de aplicação do concreto, com definição precisa do volume a ser lançado. Na delimitação destas áreas ficarão definidas as juntas de concretagem, que deverão ser sempre verticais e atender às condições de menores solicitações das peças.

- Planejamento dos recursos de equipamentos de mão-de-obra necessários à concretização dos serviços.

- Verificação dos sistemas de formas e se as condições do cimbramento estão adequadas às sobrecargas previstas

- Estudos dos processos de cura a serem adotados para os setores delimitados por este plano de concretagem.

Todo o concreto deverá ser cadastrado de forma a estabelecer uma correlação entre o local de aplicação e o número do lote do concreto lançado, para possibilidade de um adequado controle de qualidade.

Cura do concreto:

- Deverão ser tomadas medidas prévias para evitar a perda prematura da água necessária à hidratação do concreto.

MEMORIAL DESCRITIVO		
	<b>OBRA:</b> Construção da Promotoria da Comarca de Maués	<b>DATA :</b> 16/03/2021 <b>L.S. Hora:</b> 86,60%
	<b>DESCRIÇÃO:</b> Construção da Promotoria de Maués - Modelo 2 Promotoria 2021	<b>BDI :</b> 28,35% <b>L.S. Mês:</b> 49,17%
	<b>ENDEREÇO:</b> Rua Guaranópolis S/N.	<b>FONTE</b> <b>VERSÃO</b> <b>REF.</b>
	<b>CLIENTE:</b> Procuradoria Geral de Justiça do Estado do Amazonas	ORSE 2021/05 08/2021
	<b>OBSERVAÇÃO:</b> Ajustado a Convenção coletiva 2021/2022 - AM000307/2021	SBC 2021/06 - Manaus 06/2021
	<b>UNIDADES:</b> 147.59M <sup>2</sup>	SEDOP 2021/03 COM DESONERAÇÃO 03/2021
	<b>VALOR POR UNIDADE:</b> R\$ 6.587,36	SICRO 2021/01 COM DESONERAÇÃO 05/2021
		SINAPI 2021/07 COM DESONERAÇÃO 08/2021
		COMPOSIÇÕES PRÓPRIAS

Poderão ser utilizados os seguintes processos:

- irrigação contínua das superfícies expostas;
- cobertura das superfícies expostas com panos, sacaria molhada ou areia molhada;
- cobertura com produtos impermeáveis.
- Qualquer dos processos a serem utilizados deverão obedecer à prévia autorização da FISCALIZAÇÃO.
- A cura deverá ser iniciada no máximo duas horas após o lançamento do concreto e se estender durante quatorze dias.
- Nas paredes verticais a cura deverá ser efetuada mediante irrigação ou outro processo aprovado pela FISCALIZAÇÃO, que deverá prolongar-se por no mínimo quatorze dias.

#### 4.2. VIGAS

##### I) Definição

são “elementos lineares em que a flexão é preponderante”. Portanto, os esforços predominantes são: momento fletor e força cortante. Nos edifícios, em geral, as vigas servem de apoio para lajes e paredes

##### II) Conteúdo

###### FORMAS

ARMAÇÃO EM AÇO CA-50B E CA-60B, FORNECIMENTO, CORTE, DOBRAGEM E COLOCAÇÃO NAS FORMAS INCLUSIVE 10 % DE PERDAS  
CONCRETO SUPERESTRUTURA

#### 4.2.1. FORMAS

MONTAGEM E DESMONTAGEM DE FÔRMA DE VIGA, ESCORAMENTO COM PONTALETE DE MADEIRA, PÉ-DIREITO SIMPLES, EM MADEIRA SERRADA, 4 UTILIZAÇÕES. AF\_12/2015 m<sup>2</sup>

##### 4.2.1.1. 92448 - MONTAGEM E DESMONTAGEM DE FÔRMA DE VIGA, ESCORAMENTO COM PONTALETE DE MADEIRA, PÉ-DIREITO SIMPLES, EM MADEIRA SERRADA, 4 UTILIZAÇÕES. AF\_09/2020 (M2)

##### I) CONTEÚDO

As fôrmas e escoramentos obedecerão aos critérios das Normas Técnicas Brasileiras que regem a matéria. O dimensionamento das fôrmas e dos escoramentos será feito de fôrma a evitar possíveis deformações devido a fatores ambientais ou provocados pelo adensamento do concreto fresco. Na retirada das fôrmas, devem ser tomados os cuidados necessários a fim de impedir que sejam danificadas as superfícies de concreto.

É vedado o emprego de óleo queimado como agente desmoldante, bem como o uso de outros produtos que, posteriormente, venham a prejudicar a uniformidade de coloração do concreto aparente.

A retirada das fôrmas obedecerá a NBR-6118, atentando-se para os prazos recomendados:

- faces laterais: 3 dias;
- faces inferiores: 14 dias, com escoramentos, bem encunhados e convenientemente espaçados;
- faces inferiores sem escoramentos: 21 dias.

##### II) PROCEDIMENTO EXECUTIVO

Cortar as formas seguindo rigorosamente o projeto estrutural e de formas, sabendo-se que a precisão de colocação das mesmas será de mais ou menos, 5 mm.

Colocar as formas, verificando constantemente o prumo e o nível dos seus elementos, especialmente durante o processo de lançamento do concreto, fazendo-se as devidas correções com emprego de cunhas, escoras ou outro tipo de travamento.

Para garantir a estanqueidade das juntas usar calafetadores de elastômero do tipo silicone. Para obter superfícies lisas, rebater os pregos de modo a ficarem embutidos nas formas, sendo o rebaixo calafetado com o elastômero.

##### III) APLICAÇÃO

Conforme projeto estrutural

#### 4.2.2. ARMAÇÃO EM AÇO CA-50B E CA-60B, FORNECIMENTO, CORTE, DOBRAGEM E COLOCAÇÃO NAS FORMAS INCLUSIVE 10 % DE PERDAS

##### I) Conteúdo

ACO CA-50 COM FORNECIMENTO/CORTE/DOBRA E COLOCACAO EM FORMAS (KG)

<b>MEMORIAL DESCRITIVO</b>		
	<b>OBRA:</b> Construção da Promotória da Comarca de Maués	<b>DATA :</b> 16/03/2021 <b>L.S. Hora:</b> 86,60%
	<b>DESCRIÇÃO:</b> Construção da Promotória de Maués - Modelo 2 Promotória 2021	<b>BDI :</b> 28,35% <b>L.S. Mês:</b> 49,17%
	<b>ENDEREÇO:</b> Rua Guaranópolis S/N.	<b>FONTE</b> <b>VERSÃO</b> <b>REF.</b>
	<b>CLIENTE:</b> Procuradoria Geral de Justiça do Estado do Amazonas	ORSE 2021/05 08/2021
	<b>OBSERVAÇÃO:</b> Ajustado a Convenção coletiva 2021/2022 - AM000307/2021	SBC 2021/06 - Manaus 06/2021
	<b>UNIDADES:</b> 147.59M <sup>2</sup>	SEDOP 2021/03 COM DESONERAÇÃO 03/2021
	<b>VALOR POR UNIDADE:</b> R\$ 6.587,36	SICRO 2021/01 COM DESONERAÇÃO 05/2021
		SINAPI 2021/07 COM DESONERAÇÃO 08/2021
		COMPOSIÇÕES PRÓPRIAS

ACO CA-60 MEDIO 3,4mm A 9,5mm-CORTE E DOBRA EM FORMAS (KG)  
CONCRETO SUPERESTRUTURA

#### 4.2.2.1. 040476 - ACO CA-50 COM FORNECIMENTO/CORTE/DOBRA E COLOCACAO EM FORMAS (KG)

##### I) CONTEÚDO

Confecção das armaduras e colocação nas formas.

O ferreiro deverá cortar todos os ferros de um mesmo diâmetro, antes de iniciar o trabalho com ferros de outro diâmetro.

Deverá ser preparado um plano de corte, procurando-se fazer um aproveitamento dos ferros e reduzindo-se as perdas.

A dobragem e o corte das armaduras devem ser feitos sobre bancadas estáveis, em superfícies resistentes e afastadas dos trabalhadores.

A dobragem e o corte das armaduras devem ser feitos sobre bancadas estáveis, em superfícies resistentes e afastadas dos trabalhadores.

Uso de mão-de-obra habilitada.

Uso obrigatório de Equipamento de Proteção Individual (EPI)

##### II) PROCEDIMENTO EXECUTIVO

Os ferros deverão ser estendidos, estirados e alinhados. Em seguida, serão cortados e dobrados a frio, conforme os desenhos do projeto estrutural.

A armação será executada sobre as próprias formas, no caso de vigas e lajes, usando-se afastadores adequados. No caso de pilares será executada previamente.

A fixação entre as barras será feita utilizando-se arame recozido nº 18. Os ferros deverão ser bem amarrados, mantendo-se os espaçamentos e as posições previstas no projeto estrutural.

##### III) APLICAÇÃO

Conforme projeto estrutural

#### 4.2.2.2. 040477 - ACO CA-60 MEDIO 3,4mm A 9,5mm-CORTE E DOBRA EM FORMAS (KG)

##### I) CONTEÚDO

Confecção das armaduras e colocação nas formas.

O ferreiro deverá cortar todos os ferros de um mesmo diâmetro, antes de iniciar o trabalho com ferros de outro diâmetro.

Deverá ser preparado um plano de corte, procurando-se fazer um aproveitamento dos ferros e reduzindo-se as perdas.

A dobragem e o corte das armaduras devem ser feitos sobre bancadas estáveis, em superfícies resistentes e afastadas dos trabalhadores.

A dobragem e o corte das armaduras devem ser feitos sobre bancadas estáveis, em superfícies resistentes e afastadas dos trabalhadores.

Uso de mão-de-obra habilitada.

Uso obrigatório de Equipamento de Proteção Individual (EPI)

##### II) PROCEDIMENTO EXECUTIVO

Os ferros deverão ser estendidos, estirados e alinhados. Em seguida, serão cortados e dobrados a frio, conforme os desenhos do projeto estrutural.

A armação será executada sobre as próprias formas, no caso de vigas e lajes, usando-se afastadores adequados. No caso de pilares será executada previamente.

A fixação entre as barras será feita utilizando-se arame recozido nº 18. Os ferros deverão ser bem amarrados, mantendo-se os espaçamentos e as posições previstas no projeto estrutural.

##### III) APLICAÇÃO

Conforme projeto estrutural

#### 4.2.3. CONCRETO SUPERESTRUTURA

##### I) Conteúdo

LANÇAMENTO COM USO DE BALDES, ADENSAMENTO E ACABAMENTO DE CONCRETO EM ESTRUTURAS.  
AF\_12/2015 (M3)

MEMORIAL DESCRITIVO		
<b>OBRA:</b>	Construção da Promotória da Comarca de Maués	<b>DATA :</b> 16/03/2021 <b>L.S. Hora:</b> 86,60%
<b>DESCRIÇÃO:</b>	Construção da Promotória de Maués - Modelo 2 Promotória 2021	<b>BDI :</b> 28,35% <b>L.S. Mês:</b> 49,17%
<b>ENDEREÇO:</b>	Rua Guaranópolis S/N.	<b>FORNE</b>
<b>CLIENTE:</b>	Procuradoria Geral de Justiça do Estado do Amazonas	<b>VERSÃO</b>
<b>OBSERVAÇÃO:</b>	Ajustado a Convenção coletiva 2021/2022 - AM000307/2021	<b>REF.</b>
<b>UNIDADES:</b>	147.59M <sup>2</sup>	ORSE 2021/05 08/2021
<b>VALOR POR UNIDADE:</b>	R\$ 6.587,36	SBC 2021/06 - Manaus 06/2021
		SEDOP 2021/03 COM DESONERAÇÃO 03/2021
		SICRO 2021/01 COM DESONERAÇÃO 05/2021
		SINAPI 2021/07 COM DESONERAÇÃO 08/2021
		COMPOSIÇÕES PRÓPRIAS

CONCRETO FCK = 25MPA, TRAÇO 1:2,3:2,7 (CIMENTO/ AREIA MÉDIA/ BRITA 1) - PREPARO MECÂNICO COM BETONEIRA 600 L. AF\_07/2016 (M3)

#### 4.2.3.1. 92873 - LANÇAMENTO COM USO DE BALDES, ADENSAMENTO E ACABAMENTO DE CONCRETO EM ESTRUTURAS. AF\_12/2015 (M3)

##### I) CONTEÚDO

Compreende o lançamento e adensamento com vibradores de imersão incluindo o transporte horizontal e vertical, desempenho, cura hidráulica e preparo das juntas de concretagem. A altura de lançamento é especificada nas planilhas de quantidades.

##### II) PROCEDIMENTO EXECUTIVO

O concreto deverá ser depositado nos locais de aplicação, tanto quanto possível, diretamente em sua posição final, através da ação adequada de vibradores, evitando-se a sua segregação.

Qualquer dispositivo de lançamento que for causar segregação do concreto será recusado pela FISCALIZAÇÃO. Não será permitido o lançamento do concreto cujas alturas de queda sejam superiores a 2,0 m.

Antes do lançamento do concreto, os locais deverão ser vistoriados e retirados quaisquer tipos de resíduos.

Nas operações de lançamento de concreto, deverão ser tomados cuidados especiais que evitem os deslocamentos das armaduras e vibrações das formas.

Para o lançamento do concreto em camadas de grandes dimensões horizontais, deverão ser definidas formas provisórias que possibilitem o confinamento do concreto durante o seu adensamento.

O lançamento do concreto, através de bombeamento, deverá atender às especificações da ACI-304 e o concreto deverá ter um índice de consistência adequado às características do equipamento, sem prejuízo da obra.

O adensamento do concreto deverá ser executado através de vibradores de alta frequência, com diâmetro adequado às dimensões das formas.

Os vibradores de agulha deverão trabalhar sempre na posição vertical e serão movimentados constantemente na massa de concreto, até a caracterização do total adensamento, e os seus pontos de aplicação deverão ser distantes entre si de cerca de uma vez e meia o seu raio de ação.

Deverão ser evitados os contatos prolongados dos vibradores junto às formas e armaduras.

As armaduras parcialmente expostas, devido a concretagem parcelada de uma peça estrutural, não deverão sofrer qualquer ação de movimento ou vibração antes que o concreto, onde se encontram engastadas, adquira suficiente resistência para assegurar a eficiência da aderência.

Os vibradores de parede só deverão ser usados se forem tomados cuidados especiais, no sentido de se evitar que as formas e as armaduras possam ser deslocadas.

Toda a concretagem deverá obedecer a um plano previamente estabelecido, onde necessariamente serão considerados:

- Delimitação da área a ser concretada em uma jornada de trabalho, sem interrupção de aplicação do concreto, com definição precisa do volume a ser lançado. Na delimitação destas áreas ficarão definidas as juntas de concretagem, que deverão ser sempre verticais e atender às condições de menores solicitações das peças.

- Planejamento dos recursos de equipamentos de mão-de-obra necessários à concretização dos serviços.

- Verificação dos sistemas de formas e se as condições do cimbramento estão adequadas às sobrecargas previstas

- Estudos dos processos de cura a serem adotados para os setores delimitados por este plano de concretagem.

Todo o concreto deverá ser cadastrado de forma a estabelecer uma correlação entre o local de aplicação e o número do lote do concreto lançado, para possibilidade de um adequado controle de qualidade.

##### Cura do concreto:

- Deverão ser tomadas medidas prévias para evitar a perda prematura da água necessária à hidratação do concreto.

Poderão ser utilizados os seguintes processos:

- irrigação contínua das superfícies expostas;

- cobertura das superfícies expostas com panos, sacaria molhada ou areia molhada;

- cobertura com produtos impermeáveis.

- Qualquer dos processos a serem utilizados deverão obedecer à prévia autorização da FISCALIZAÇÃO.

- A cura deverá ser iniciada no máximo duas horas após o lançamento do concreto e se estender durante quatorze dias.

MEMORIAL DESCRITIVO		
<b>OBRA:</b>	Construção da Promotoria da Comarca de Maués	<b>DATA :</b> 16/03/2021 <b>L.S. Hora:</b> 86,60%
<b>DESCRIÇÃO:</b>	Construção da Promotoria de Maués - Modelo 2 Promotoria 2021	<b>BDI :</b> 28,35% <b>L.S. Mês:</b> 49,17%
<b>ENDEREÇO:</b>	Rua Guaranópolis S/N.	<b>FONTE</b> <b>VERSÃO</b> <b>REF.</b>
<b>CLIENTE:</b>	Procuradoria Geral de Justiça do Estado do Amazonas	ORSE 2021/05 08/2021
<b>OBSERVAÇÃO:</b>	Ajustado a Convenção coletiva 2021/2022 - AM000307/2021	SBC 2021/06 - Manaus 06/2021
<b>UNIDADES:</b>	147.59M <sup>2</sup>	SEDOP 2021/03 COM DESONERAÇÃO 03/2021
<b>VALOR POR UNIDADE:</b>	R\$ 6.587,36	SICRO 2021/01 COM DESONERAÇÃO 05/2021
		SINAPI 2021/07 COM DESONERAÇÃO 08/2021
		COMPOSIÇÕES PRÓPRIAS

- Nas paredes verticais a cura deverá ser efetuada mediante irrigação ou outro processo aprovado pela FISCALIZAÇÃO, que deverá prolongar-se por no mínimo quatorze dias.

### III) APLICAÇÃO

Conforme projeto estrutural

#### 4.2.3.2. 94971 - CONCRETO FCK = 25MPA, TRAÇO 1:2,3:2,7 (CIMENTO/ AREIA MÉDIA/ BRITA 1) - PREPARO MECÂNICO COM BETONEIRA 600 L. AF\_07/2016 (M3)

##### I) CONTEÚDO

Compreende o preparo em betoneira de concreto estrutural, com fck de acordo com o especificado no projeto estrutural, incluindo todo o equipamento necessário.

##### II) PROCEDIMENTO EXECUTIVO

A dosagem do concreto deverá ser experimental, objetivando a determinação de traços que atendam economicamente às resistências, bem como a trabalhabilidade necessária e a durabilidade, resguardadas as indicações contidas no projeto estrutural.

A trabalhabilidade deverá atender às características dos materiais componentes do concreto, sendo compatível com as condições de preparo, transporte, lançamento e adensamento, bem como as características dimensionais das peças a serem concretadas.

O preparo do concreto poderá ser através da central de concreto instalada em canteiro, convenientemente dimensionada para atendimento ao plano de concretagem estabelecido de acordo com o cronograma da obra.

A central de concreto deverá ser operada por pessoal especializado, para as correções que se fizerem necessárias no traço do concreto.

Antes do início das operações de produção do concreto, deverão ser feitas as aferições dos dispositivos de pesagem e as determinações da umidade dos agregados, para correção do fator água/cimento.

Para cada carga de concreto preparado, deverá ser preenchida uma ficha de controle que deverá constar: peso do cimento, peso dos agregados miúdo e graúdo, fator água-cimento, hora do término da mistura e identificação do equipamento de transporte.

##### III) APLICAÇÃO

Conforme projeto estrutural

#### 4.3. LAJES

##### I) Conteúdo

###### a) Formas

b) ARMAÇÃO EM AÇO CA-50B E CA-60B, FORNECIMENTO, CORTE, DOBRAGEM E COLOCAÇÃO NAS FORMAS INCLUSIVE 10 % DE PERDAS

c) CONCRETO SUPERESTRUTURA

#### 4.3.1. FORMAS

MONTAGEM E DESMONTAGEM DE FÔRMA DE LAJE MACIÇA COM ÁREA MÉDIA MAIOR QUE 20 M<sup>2</sup>, PÉ-DIREITO SIMPLES, EM CHAPA DE MADEIRA COMPENSADA RESINADA, 8 UTILIZAÇÕES. AF\_12/2015 m<sup>2</sup>

#### 4.3.1.1. 92522 - MONTAGEM E DESMONTAGEM DE FÔRMA DE LAJE MACIÇA, PÉ-DIREITO SIMPLES, EM CHAPA DE MADEIRA COMPENSADA RESINADA, 8 UTILIZAÇÕES. AF\_09/2020 (M2)

##### I) CONTEÚDO

As fôrmas e escoramentos obedecerão aos critérios das Normas Técnicas Brasileiras que regem a matéria.

O dimensionamento das fôrmas e dos escoramentos será feito de fôrma a evitar possíveis deformações devido a fatores ambientais ou provocados pelo adensamento do concreto fresco. Na retirada das fôrmas, devem ser tomados os cuidados necessários a fim de impedir que sejam danificadas as superfícies de concreto.

É vedado o emprego de óleo queimado como agente desmoldante, bem como o uso de outros produtos que, posteriormente, venham a prejudicar a uniformidade de coloração do concreto aparente.

A retirada das fôrmas obedecerá a NBR-6118, atentando-se para os prazos recomendados:

- faces laterais: 3 dias;

- faces inferiores: 14 dias, com escoramentos, bem encunhados e convenientemente espaçados;

- faces inferiores sem escoramentos: 21 dias.

<b>MEMORIAL DESCRITIVO</b>					
 <small>Divisão de Engenharia, Arquitetura e Cálculo</small>	<b>OBRA:</b>	Construção da Promotória da Comarca de Maués	<b>DATA :</b> 16/03/2021	<b>L.S. Hora:</b> 86,60%	
	<b>DESCRIÇÃO:</b>	Construção da Promotória de Maués - Modelo 2 Promotória 2021	<b>BDI :</b> 28,35%	<b>L.S. Mês:</b> 49,17%	
	<b>ENDEREÇO:</b>	Rua Guaranópolis S/N.	<b>FORTE</b>	<b>VERSÃO</b>	<b>REF.</b>
	<b>CLIENTE:</b>	Procuradoria Geral de Justiça do Estado do Amazonas	ORSE	2021/05	08/2021
	<b>OBSERVAÇÃO:</b>	Ajustado a Convenção coletiva 2021/2022 - AM000307/2021	SBC	2021/06 - Manaus	06/2021
	<b>UNIDADES:</b>	147,59M <sup>2</sup>	SEDOP	2021/03 COM DESONERAÇÃO	03/2021
	<b>VALOR POR UNIDADE:</b>	R\$ 6.587,36	SICRO	2021/01 COM DESONERAÇÃO	05/2021
		SINAPI	2021/07 COM DESONERAÇÃO COMPOSIÇÕES PRÓPRIAS	08/2021	

## II) PROCEDIMENTO EXECUTIVO

Cortar as formas seguindo rigorosamente o projeto estrutural e de formas, sabendo-se que a precisão de colocação das mesmas será de mais ou menos, 5 mm.

Colocar as formas, verificando constantemente o prumo e o nível dos seus elementos, especialmente durante o processo de lançamento do concreto, fazendo-se as devidas correções com emprego de cunhas, escoras ou outro tipo de travamento.

Para garantir a estanqueidade das juntas usar calafetadores de elastômero do tipo silicone. Para obter superfícies lisas, rebater os pregos de modo a ficarem embutidos nas formas, sendo o rebaixo calafetado com o elastômero.

## III) APLICAÇÃO

Conforme projeto estrutural

### 4.3.2. ARMAÇÃO EM AÇO CA-50B E CA-60B, FORNECIMENTO, CORTE, DOBRAGEM E COLOCAÇÃO NAS FORMAS INCLUSIVE 10 % DE PERDAS

ACO CA-50 COM FORNECIMENTO/CORTE/DOBRA E COLOCACAO EM FORMAS

ACO CA-60 MEDIO 3,4mm A 9,5mm-CORTE E DOBRA EM FORMAS

#### 4.3.2.1. 040476 - ACO CA-50 COM FORNECIMENTO/CORTE/DOBRA E COLOCACAO EM FORMAS (KG)

##### I) CONTEÚDO

Confecção das armaduras e colocação nas formas.

O ferreiro deverá cortar todos os ferros de um mesmo diâmetro, antes de iniciar o trabalho com ferros de outro diâmetro.

Deverá ser preparado um plano de corte, procurando-se fazer um aproveitamento dos ferros e reduzindo-se as perdas.

A dobragem e o corte das armaduras devem ser feitos sobre bancadas estáveis, em superfícies resistentes e afastadas dos trabalhadores.

A dobragem e o corte das armaduras devem ser feitos sobre bancadas estáveis, em superfícies resistentes e afastadas dos trabalhadores.

Uso de mão-de-obra habilitada.

Uso obrigatório de Equipamento de Proteção Individual (EPI)

##### II) PROCEDIMENTO EXECUTIVO

Os ferros deverão ser estendidos, estirados e alinhados. Em seguida, serão cortados e dobrados a frio, conforme os desenhos do projeto estrutural.

A armação será executada sobre as próprias formas, no caso de vigas e lajes, usando-se afastadores adequados. No caso de pilares será executada previamente.

A fixação entre as barras será feita utilizando-se arame recozido nº 18. Os ferros deverão ser bem amarrados, mantendo-se os espaçamentos e as posições previstas no projeto estrutural.

##### III) APLICAÇÃO

Conforme projeto estrutural

#### 4.3.2.2. 040477 - ACO CA-60 MEDIO 3,4mm A 9,5mm-CORTE E DOBRA EM FORMAS (KG)

##### I) CONTEÚDO

Confecção das armaduras e colocação nas formas.

O ferreiro deverá cortar todos os ferros de um mesmo diâmetro, antes de iniciar o trabalho com ferros de outro diâmetro.

Deverá ser preparado um plano de corte, procurando-se fazer um aproveitamento dos ferros e reduzindo-se as perdas.

A dobragem e o corte das armaduras devem ser feitos sobre bancadas estáveis, em superfícies resistentes e afastadas dos trabalhadores.

A dobragem e o corte das armaduras devem ser feitos sobre bancadas estáveis, em superfícies resistentes e afastadas dos trabalhadores.

Uso de mão-de-obra habilitada.



MEMORIAL DESCRITIVO		
<b>OBRA:</b>	Construção da Promotória da Comarca de Maués	<b>DATA :</b> 16/03/2021 <b>L.S. Hora:</b> 86,60%
<b>DESCRIÇÃO:</b>	Construção da Promotória de Maués - Modelo 2 Promotória 2021	<b>BDI :</b> 28,35% <b>L.S. Mês:</b> 49,17%
<b>ENDEREÇO:</b>	Rua Guaranópolis S/N.	<b>FONTE</b>
<b>CLIENTE:</b>	Procuradoria Geral de Justiça do Estado do Amazonas	<b>VERSÃO</b>
<b>OBSERVAÇÃO:</b>	Ajustado a Convenção coletiva 2021/2022 - AM000307/2021	<b>REF.</b>
<b>UNIDADES:</b>	147.59M <sup>2</sup>	ORSE 2021/05 08/2021
<b>VALOR POR UNIDADE:</b>	R\$ 6.587,36	SBC 2021/06 - Manaus 06/2021
		SEDOP 2021/03 COM DESONERAÇÃO 03/2021
		SICRO 2021/01 COM DESONERAÇÃO 05/2021
		SINAPI 2021/07 COM DESONERAÇÃO 08/2021
		COMPOSIÇÕES PRÓPRIAS

Uso obrigatório de Equipamento de Proteção Individual (EPI)

## II) PROCEDIMENTO EXECUTIVO

Os ferros deverão ser estendidos, estirados e alinhados. Em seguida, serão cortados e dobrados a frio, conforme os desenhos do projeto estrutural.

A armação será executada sobre as próprias formas, no caso de vigas e lajes, usando-se afastadores adequados. No caso de pilares será executada previamente.

A fixação entre as barras será feita utilizando-se arame recozido nº 18. Os ferros deverão ser bem amarrados, mantendo-se os espaçamentos e as posições previstas no projeto estrutural.

## III) APLICAÇÃO

Conforme projeto estrutural

### 4.3.3. CONCRETO SUPERESTRUTURA

LANÇAMENTO COM USO DE BALDES, ADENSAMENTO E ACABAMENTO DE CONCRETO EM ESTRUTURAS. AF\_12/2015  
 CONCRETO FCK = 25MPA, TRAÇO 1:2,3:2,7 (CIMENTO/ AREIA MÉDIA/ BRITA 1) - PREPARO MECÂNICO COM BETONEIRA 600  
 L. AF\_07/2016

#### 4.3.3.1. 92873 - LANÇAMENTO COM USO DE BALDES, ADENSAMENTO E ACABAMENTO DE CONCRETO EM ESTRUTURAS. AF\_12/2015 (M3)

##### I) CONTEÚDO

Compreende o lançamento e adensamento com vibradores de imersão incluindo o transporte horizontal e vertical, desempenho, cura hidráulica e preparo das juntas de concretagem. A altura de lançamento é especificada nas planilhas de quantidades.

##### II) PROCEDIMENTO EXECUTIVO

O concreto deverá ser depositado nos locais de aplicação, tanto quanto possível, diretamente em sua posição final, através da ação adequada de vibradores, evitando-se a sua segregação.

Qualquer dispositivo de lançamento que for causar segregação do concreto será recusado pela FISCALIZAÇÃO. Não será permitido o lançamento do concreto cujas alturas de queda sejam superiores a 2,0 m.

Antes do lançamento do concreto, os locais deverão ser vistoriados e retirados quaisquer tipos de resíduos.

Nas operações de lançamento de concreto, deverão ser tomados cuidados especiais que evitem os deslocamentos das armaduras e vibrações das formas.

Para o lançamento do concreto em camadas de grandes dimensões horizontais, deverão ser definidas formas provisórias que possibilitem o confinamento do concreto durante o seu adensamento.

O lançamento do concreto, através de bombeamento, deverá atender às especificações da ACI-304 e o concreto deverá ter um índice de consistência adequado às características do equipamento, sem prejuízo da obra.

O adensamento do concreto deverá ser executado através de vibradores de alta frequência, com diâmetro adequado às dimensões das formas.

Os vibradores de agulha deverão trabalhar sempre na posição vertical e serão movimentados constantemente na massa de concreto, até a caracterização do total adensamento, e os seus pontos de aplicação deverão ser distantes entre si de cerca de uma vez e meia o seu raio de ação.

Deverão ser evitados os contatos prolongados dos vibradores junto às formas e armaduras.

As armaduras parcialmente expostas, devido a concretagem parcelada de uma peça estrutural, não deverão sofrer qualquer ação de movimento ou vibração antes que o concreto, onde se encontram engastadas, adquira suficiente resistência para assegurar a eficiência da aderência.

Os vibradores de parede só deverão ser usados se forem tomados cuidados especiais, no sentido de se evitar que as formas e as armaduras possam ser deslocadas.

Toda a concretagem deverá obedecer a um plano previamente estabelecido, onde necessariamente serão considerados:

- Delimitação da área a ser concretada em uma jornada de trabalho, sem interrupção de aplicação do concreto, com definição precisa do volume a ser lançado. Na delimitação destas áreas ficarão definidas as juntas de concretagem, que deverão ser sempre verticais e atender às condições de menores solicitações das peças.

- Planejamento dos recursos de equipamentos de mão-de-obra necessários à concretização dos serviços.

- Verificação dos sistemas de formas e se as condições do cimbramento estão adequadas às sobrecargas previstas

<b>MEMORIAL DESCRITIVO</b>				
	<b>OBRA:</b>	Construção da Promotoria da Comarca de Maués	<b>DATA :</b> 16/03/2021	<b>L.S. Hora:</b> 86,60%
	<b>DESCRIÇÃO:</b>	Construção da Promotoria de Maués - Modelo 2 Promotoria 2021	<b>BDI :</b> 28,35%	<b>L.S. Mês:</b> 49,17%
	<b>ENDEREÇO:</b>	Rua Guaranópolis S/N.	<b>FORNE</b>	<b>VERSÃO</b>
	<b>CLIENTE:</b>	Procuradoria Geral de Justiça do Estado do Amazonas	ORSE	2021/05
	<b>OBSERVAÇÃO:</b>	Ajustado a Convenção coletiva 2021/2022 - AM000307/2021	SBC	2021/06 - Manaus
	<b>UNIDADES:</b>	147.59M <sup>2</sup>	SEDOP	2021/03 COM DESONERAÇÃO
	<b>VALOR POR UNIDADE:</b>	R\$ 6.587,36	SICRO	2021/01 COM DESONERAÇÃO
			SINAPI	2021/07 COM DESONERAÇÃO
				COMPOSIÇÕES PRÓPRIAS
				REF.
				08/2021
				06/2021
				03/2021
				05/2021
				08/2021

-Estudos dos processos de cura a serem adotados para os setores delimitados por este plano de concretagem. Todo o concreto deverá ser cadastrado de forma a estabelecer uma correlação entre o local de aplicação e o número do lote do concreto lançado, para possibilidade de um adequado controle de qualidade.

Cura do concreto:

- Deverão ser tomadas medidas prévias para evitar a perda prematura da água necessária à hidratação do concreto.

Poderão ser utilizados os seguintes processos:

- irrigação contínua das superfícies expostas;
- cobertura das superfícies expostas com panos, sacaria molhada ou areia molhada;
- cobertura com produtos impermeáveis.
- Qualquer dos processos a serem utilizados deverão obedecer à prévia autorização da FISCALIZAÇÃO.
- A cura deverá ser iniciada no máximo duas horas após o lançamento do concreto e se estender durante quatorze dias.
- Nas paredes verticais a cura deverá ser efetuada mediante irrigação ou outro processo aprovado pela FISCALIZAÇÃO, que deverá prolongar-se por no mínimo quatorze dias.

III) APLICAÇÃO

Conforme projeto estrutural

#### **4.3.3.2. 94971 - CONCRETO FCK = 25MPA, TRAÇO 1:2,3:2,7 (CIMENTO/ AREIA MÉDIA/ BRITA 1) - PREPARO MECÂNICO COM BETONEIRA 600 L. AF\_07/2016 (M3)**

I) CONTEÚDO

Compreende o preparo em betoneira de concreto estrutural, com fck de acordo com o especificado no projeto estrutural, incluindo todo o equipamento necessário.

II) PROCEDIMENTO EXECUTIVO

A dosagem do concreto deverá ser experimental, objetivando a determinação de traços que atendam economicamente às resistências, bem como a trabalhabilidade necessária e a durabilidade, resguardadas as indicações contidas no projeto estrutural.

A trabalhabilidade deverá atender às características dos materiais componentes do concreto, sendo compatível com as condições de preparo, transporte, lançamento e adensamento, bem como as características dimensionais das peças a serem concretadas.

O preparo do concreto poderá ser através da central de concreto instalada em canteiro, convenientemente dimensionada para atendimento ao plano de concretagem estabelecido de acordo com o cronograma da obra.

A central de concreto deverá ser operada por pessoal especializado, para as correções que se fizerem necessárias no traço do concreto.

Antes do início das operações de produção do concreto, deverão ser feitas as aferições dos dispositivos de pesagem e as determinações da umidade dos agregados, para correção do fator água/cimento.

Para cada carga de concreto preparado, deverá ser preenchida uma ficha de controle que deverá constar: peso do cimento, peso dos agregados miúdo e graúdo, fator água-cimento, hora do término da mistura e identificação do equipamento de transporte.

III) APLICAÇÃO

Conforme projeto estrutural

#### **4.4. VERGAS E CONTRA-VERGAS**

I) Conteúdo

- LANÇAMENTO COM USO DE BALDES, ADENSAMENTO E ACABAMENTO DE CONCRETO EM ESTRUTURAS. AF\_12/2015
- CONTRAVERGA MOLDADA IN LOCO EM CONCRETO PARA VÃOS DE MAIS DE 1,5 M DE COMPRIMENTO. AF\_03/2016

#### **4.4.1. 93187 - VERGA MOLDADA IN LOCO EM CONCRETO PARA JANELAS COM MAIS DE 1,5 M DE VÃO. AF\_03/2016 (M)**

Material, mão de obra e equipamentos para execução da verga de concreto Armado.

II) PROCEDIMENTO EXECUTIVO

MEMORIAL DESCRITIVO		
<b>OBRA:</b>	Construção da Promotória da Comarca de Maués	<b>DATA :</b> 16/03/2021 <b>L.S. Hora:</b> 86,60%
<b>DESCRIÇÃO:</b>	Construção da Promotória de Maués - Modelo 2 Promotória 2021	<b>BDI :</b> 28,35% <b>L.S. Mês:</b> 49,17%
<b>ENDEREÇO:</b>	Rua Guaranópolis S/N.	<b>FONTE</b> <b>VERSÃO</b> <b>REF.</b>
<b>CLIENTE:</b>	Procuradoria Geral de Justiça do Estado do Amazonas	ORSE 2021/05 08/2021
<b>OBSERVAÇÃO:</b>	Ajustado a Convenção coletiva 2021/2022 - AM000307/2021	SBC 2021/06 - Manaus 06/2021
<b>UNIDADES:</b>	147.59M <sup>2</sup>	SEDOP 2021/03 COM DESONERAÇÃO 03/2021
<b>VALOR POR UNIDADE:</b>	R\$ 6.587,36	SICRO 2021/01 COM DESONERAÇÃO 05/2021
		SINAPI 2021/07 COM DESONERAÇÃO 08/2021
		COMPOSIÇÕES PRÓPRIAS

Execução de forma de madeira com as dimensões adequadas para cada objeto  
O aço a ser utilizado nos elementos de fundação, será CA-50 e CA-60 com bitola de 4,2 à 12,5 mm, incluindo corte, dobra e colocação das barras de aço.

Os diâmetros, tipos, posicionamentos e demais características da armadura, devem ser rigorosamente verificados quanto à sua conformidade com o objeto, antes do lançamento do concreto.

Todas as barras a serem utilizadas na execução do concreto armado deverão passar por um processo de limpeza prévia e deverão estar isentas de corrosão, defeitos, entre outros.

Execução de concreto FCk 20Mpa

III) APLICAÇÃO

Conforme projeto

#### 4.4.2. 93197 - CONTRAVERGA MOLDADA IN LOCO EM CONCRETO PARA VÃOS DE MAIS DE 1,5 M DE COMPRIMENTO. AF\_03/2016 (M)

aterial, mão de obra e equipamentos para execução de Contra Verga de concreto Armado.

II) PROCEDIMENTO EXECUTIVO

Execução de forma de madeira com as dimensões adequadas para cada objeto

O aço a ser utilizado nos elementos de fundação, será CA-50 e CA-60 com bitola de 4,2 à 12,5 mm, incluindo corte, dobra e colocação das barras de aço.

Os diâmetros, tipos, posicionamentos e demais características da armadura, devem ser rigorosamente verificados quanto à sua conformidade com o objeto, antes do lançamento do concreto.

Todas as barras a serem utilizadas na execução do concreto armado deverão passar por um processo de limpeza prévia e deverão estar isentas de corrosão, defeitos, entre outros.

Execução de concreto FCk 20Mpa

III) APLICAÇÃO

Conforme projeto

### 5. COBERTURA

Os sistemas de cobertura são os conjuntos de elementos e componentes dispostos no topo da edificação. É a eles que se refere a quinta parte da Norma de Desempenho (ABNT NBR 15.575-5:2013). Os sistemas de cobertura agregam lajes, telhados, forros e outros elementos como calhas e rufos. Têm como função assegurar estanqueidade às águas pluviais, protegendo os demais sistemas da edificação contra a deterioração por agentes naturais, além de contribuir para melhor conforto termoacústico do edifício. As coberturas devem, ainda, ter suporte mínimo de cargas - considerando a sobrecarga de equipamentos -, resistência à ação do vento e ao fogo.

#### 5.1. TRAMA METÁLICA

Consiste na estrutura de sustentação das telhas da cobertura

##### 5.1.1. S92580S - Trama de aço composta por terças para telhados de até 2 águas para telha ondulada de fibrocimento, metálica, plástica ou termoacústica, incluso transporte vertical. af\_07/2019 (m2)

I) CONTEÚDO

A estrutura de suporte da cobertura deverá ser executada em perfis metálicos. As telhas serão apoiadas sobre as faces das terças, formando uma superfície de contato com a largura mínima de 4 cm. Durante a montagem e deve ser usada de mão-de-obra habilitada. Uso obrigatório de Equipamento de Proteção Individual (EPI).

II) PROCEDIMENTO EXECUTIVO

A montagem da estrutura de suporte das telhas deverá ser feita por faixas, no sentido contrário dos ventos predominantes da região.

III) APLICAÇÃO

Conforme projeto de cobertura

#### 5.2. TELHAMENTO COM TELHA METÁLICA TERMOACÚSTICA

Telhas termoacústicas são aquelas que, além de servirem como cobertura, também têm como função o isolamento da temperatura (termo) e do som (acústica). Também conhecidas como telhas sanduíche, por serem estruturadas por duas placas metálicas de aço galvanizado (ou galvalume) encostadas uma à outra e recheadas, tal qual um sanduíche, por um material isolante.

MEMORIAL DESCRITIVO		
<b>OBRA:</b>	Construção da Promotoria da Comarca de Maués	<b>DATA :</b> 16/03/2021 <b>L.S. Hora:</b> 86,60%
<b>DESCRIÇÃO:</b>	Construção da Promotoria de Maués - Modelo 2 Promotoria 2021	<b>BDI :</b> 28,35% <b>L.S. Mês:</b> 49,17%
<b>ENDEREÇO:</b>	Rua Guaranópolis S/N.	<b>FONTE</b> <b>VERSÃO</b> <b>REF.</b>
<b>CLIENTE:</b>	Procuradoria Geral de Justiça do Estado do Amazonas	ORSE 2021/05 08/2021
<b>OBSERVAÇÃO:</b>	Ajustado a Convenção coletiva 2021/2022 - AM000307/2021	SBC 2021/06 - Manaus 06/2021
<b>UNIDADES:</b>	147.59M <sup>2</sup>	SEDOP 2021/03 COM DESONERAÇÃO 03/2021
<b>VALOR POR UNIDADE:</b>	R\$ 6.587,36	SICRO 2021/01 COM DESONERAÇÃO 05/2021
		SINAPI 2021/07 COM DESONERAÇÃO 08/2021
		COMPOSIÇÕES PRÓPRIAS

### 5.2.1. 94216 - TELHAMENTO COM TELHA METÁLICA TERMOACÚSTICA E = 30 MM, COM ATÉ 2 ÁGUAS, INCLUSO IÇAMENTO. AF\_07/2019 (M2)

#### I) CONTEÚDO

A cobertura deverá ser executada em telhas metálica termoacústica com enchimento em poliuretano conforme as recomendações da norma brasileira e nas dimensões e formas indicadas no projeto. As telhas serão apoiadas sobre as faces das terças, formando uma superfície de contato com a largura mínima de 4 cm. As telhas serão fixadas às terças através de elementos de fixação especificados pelo fabricante. A distância entre terças variará em função do comprimento das telhas. Cuidados especiais deverão ser tomados no transporte, armazenamento das telhas e peças complementares e durante a montagem do telhado. As telhas deverão ser manuseadas individualmente e não sofrer esforços de torção. Durante a montagem e manutenção, não pisar diretamente sobre as telhas. O caminhamento deverá ser feito sobre tábuas, que se apoiem nas terças. Uso de mão-de-obra habilitada. Uso obrigatório de Equipamento de Proteção Individual (EPI).

#### II) PROCEDIMENTO EXECUTIVO

A montagem das telhas deverá ser feita por faixas, no sentido do beiral para a cumeeira e no sentido contrário dos ventos predominantes da região. As telhas deverão ser assentadas sobre terças, cujas faces de contato deverão situar-se em um mesmo plano.

As telhas serão fixadas nos apoios, nas suas extremidades. As terças deverão ser paralelas entre si. Caso a cobertura seja fora do esquadro, deverá ser colocada a primeira telha perpendicularmente as terças, acertando o beiral lateral com o corte diagonal das telhas na primeira faixa. Em telhados de duas águas com arremate em cumeeira, deverão ser montadas as faixas opostas simultaneamente a fim de possibilitar o perfeito encaixe das peças.

#### III) APLICAÇÃO

Conforme projeto de cobertura

### 5.2.2. 94231 - RUFO EM CHAPA DE AÇO GALVANIZADO NÚMERO 24, CORTE DE 25 CM, INCLUSO TRANSPORTE VERTICAL. AF\_07/2019 (M)

#### I) CONTEÚDO

Elemento em chapa de aço galvanizado utilizado no arremate dos encontros do telhado com o paramento vertical paralelo à extremidade superior da telha.

As peças devem fazer paralelismo com a inclinação da coberta e distar das telhas, no máximo, de 5cm.

Uso de mão-de-obra habilitada.

Uso obrigatório de Equipamento de Proteção Individual (EPI)

#### II) PROCEDIMENTO EXECUTIVO

Em toda concordância de telhado com parede, a 5cm do plano da telha em metálica, fixar-se-á, através de um caibro, uma tábua em madeira de 25cm de largura como guia para execução do rufo. O rufo será engastado em rasgo na parede e sobre ele será realizada a impermeabilização.

ABNT NBR 6118:2014 Projeto de estruturas de concreto – Procedimento

#### III) APLICAÇÃO

Conforme projeto de cobertura

## 5.3. DREANAGEM PLUVIAL

Consiste nos serviços de montagem da rede de captação das águas de chuva que caem sobre a cobertura.

### 5.3.1. 91790 - (COMPOSIÇÃO REPRESENTATIVA) DO SERVIÇO DE INSTALAÇÃO DE TUBOS DE PVC, SÉRIE R, ÁGUA PLUVIAL, DN 100 MM (INSTALADO EM RAMAL DE ENCAMINHAMENTO, OU CONDUTORES VERTICAIS), INCLUSIVE CONEXÕES, CORTES E FIXAÇÕES, PARA PRÉDIOS. AF\_10/2015 (M)

#### I) CONTEÚDO

Material, mão de obra e equipamentos para realização do serviço.

No descarregamento devem ser evitadas quedas ao solo. Deve-se evitar instalar os tubos e conexões tensionados e uso excessivo de fita veda-rosca. Os tubos de PVC são afetados em sua cor pela ação intensiva e permanente de radiações ultravioletas ao longo do tempo.

A estocagem externa, não coberta, por período superior a seis meses, deve ser evitada. Os tubos devem ser estocados com pontas e bolsas alternadas, sem que as bolsas encostem umas nas outras. A primeira fileira de tubos deve estar apoiada sobre uma estrutura de madeira, sendo que a pilha total não deve exceder a 1,5 metros de altura. O local de armazenamento deve ser coberto, com espaço suficiente para que o empilhamento não danifique as

MEMORIAL DESCRITIVO		
<b>OBRA:</b>	Construção da Promotória da Comarca de Maués	<b>DATA :</b> 16/03/2021 <b>L.S. Hora:</b> 86,60%
<b>DESCRIÇÃO:</b>	Construção da Promotória de Maués - Modelo 2 Promotória 2021	<b>BDI :</b> 28,35% <b>L.S. Mês:</b> 49,17%
<b>ENDEREÇO:</b>	Rua Guaranópolis S/N.	<b>FONTE</b> <b>VERSÃO</b> <b>REF.</b>
<b>CLIENTE:</b>	Procuradoria Geral de Justiça do Estado do Amazonas	ORSE 2021/05 08/2021
<b>OBSERVAÇÃO:</b>	Ajustado a Convenção coletiva 2021/2022 - AM000307/2021	SBC 2021/06 - Manaus 06/2021
<b>UNIDADES:</b>	147.59M <sup>2</sup>	SEDOP 2021/03 COM DESONERAÇÃO 03/2021
<b>VALOR POR UNIDADE:</b>	R\$ 6.587,36	SICRO 2021/01 COM DESONERAÇÃO 05/2021
		SINAPI 2021/07 COM DESONERAÇÃO 08/2021
		COMPOSIÇÕES PRÓPRIAS

embalagens. No descarregamento deve ser evitado o lançamento das conexões ao solo.

## II) PROCEDIMENTO EXECUTIVO

No preparo do produto para a instalação deve se cortar o tubo no esquadro e chanfrar as pontas cortadas. Cortar o tubo no esquadro e chanfrar as pontas cortadas. Lixar a ponta do tubo e bolsa da conexão por meio de uma lixa d'água para aumentar a área de ataque do adesivo. Limpar as superfícies a serem soldadas com Solução Limpadora Amanco ou equivalente técnico, para preparar as superfícies que serão soldadas. Verificar sempre o prazo de validade do Adesivo Plástico. Distribuir uniformemente o Adesivo Plástico Amanco ou equivalente técnico, nas superfícies tratadas.

Limpe com uma estopa a ponta e a bolsa a serem unidas, especialmente a virola de encaixe do Anel de Vedação. Marque na ponta do tubo a profundidade da bolsa. Em seguida, encaixe corretamente o Anel de Vedação na virola da bolsa do tubo. Aplique uma camada de Pasta Lubrificante Amanco ou equivalente técnico, na ponta do tubo e na parte visível do Anel de Vedação. Introduza a ponta do tubo, forçando o encaixe até o fundo da bolsa, depois recue o tubo aproximadamente 1 cm, para permitir eventuais dilatações.

Deverão ser tomados cuidados especiais durante o assentamento das tubulações, para evitar a penetração de corpos estranhos no interior dos mesmos, sendo vetado, porém, o uso de buchas de pano, papel ou estopa para tampar as extremidades dos tubos, devendo para isto, serem usado tampões especiais ou caps.

## III) APLICAÇÃO

Conforme o projeto de águas pluviais

### 5.3.2. 94228 - CALHA EM CHAPA DE AÇO GALVANIZADO NÚMERO 24, DESENVOLVIMENTO DE 50 CM, INCLUSO TRANSPORTE VERTICAL. AF\_07/2019 (M)

#### I) CONTEÚDO

Consiste na instalação de calha de chapa metálica galvanizada na terminação do painel do telhado ou no encontro de duas águas de telhado.

Deverá ser executada antes da cobertura tendo o caimento de no mínimo 0,5% com a sobreposição das emendas no sentido do caimento. As emendas deverão ser impermeabilizadas.

Uso de mão-de-obra habilitada.

Uso obrigatório de Equipamento de Proteção Individual (EPI).

#### II) PROCEDIMENTO EXECUTIVO

As telhas de beiral deverão ter cobrimento mínimo de 8 cm sobre a calha afim de evitar infiltrações por retorno da água.

#### III) APLICAÇÃO

Conforme projeto de Cobertura

## 6. PAREDES E PAINÉIS

Compreende o fornecimento e a execução dos serviços referentes à instalação de paredes em alvenarias, divisórias e de todo e qualquer tipo de material, para executar fechamento de ambientes, conforme especificações e coordenadas do Projeto.

### 6.1. ALVENARIA - VEDAÇÃO

tem a finalidade exclusiva de fechar o espaço compreendido entre vigas e pilares de uma estrutura de concreto armado; é o método construtivo mais utilizado para vedar e separar ambientes de casas e edifícios no Brasil, sendo composta por blocos cerâmicos ou blocos de concreto sobrepostos com o uso de argamassa (mistura de água, cimento e areia).

#### 6.1.1. 87504 - ALVENARIA DE VEDAÇÃO DE BLOCOS CERÂMICOS FURADOS NA HORIZONTAL DE 9X19X19CM (ESPESSURA 19CM) DE PAREDES COM ÁREA LÍQUIDA MAIOR OU IGUAL A 6M<sup>2</sup>SEM VÃOS E ARGAMASSA DE ASSENTAMENTO COM PREPARO MANUAL. AF\_06/2014 (M2)

##### I) CONTEÚDO DO SERVIÇO:

Consideram-se material e mão-de-obra para preparo da argamassa, marcação e execução da alvenaria. Exceto os serviços de fixação (encunhamento) da alvenaria.

MEMORIAL DESCRITIVO		
<b>OBRA:</b>	Construção da Promotória da Comarca de Maués	<b>DATA :</b> 16/03/2021 <b>L.S. Hora:</b> 86,60%
<b>DESCRIÇÃO:</b>	Construção da Promotória de Maués - Modelo 2 Promotória 2021	<b>BDI :</b> 28,35% <b>L.S. Mês:</b> 49,17%
<b>ENDEREÇO:</b>	Rua Guaranópolis S/N.	<b>FONTE</b>
<b>CLIENTE:</b>	Procuradoria Geral de Justiça do Estado do Amazonas	<b>VERSÃO</b>
<b>OBSERVAÇÃO:</b>	Ajustado a Convenção coletiva 2021/2022 - AM000307/2021	<b>REF.</b>
<b>UNIDADES:</b>	147.59M <sup>2</sup>	ORSE 2021/05 08/2021
<b>VALOR POR UNIDADE:</b>	R\$ 6.587,36	SBC 2021/06 - Manaus 06/2021
		SEDOP 2021/03 COM DESONERAÇÃO 03/2021
		SICRO 2021/01 COM DESONERAÇÃO 05/2021
		SINAPI 2021/07 COM DESONERAÇÃO 08/2021
		COMPOSIÇÕES PRÓPRIAS

Perda adotada para os tijolos cerâmicos: 5%.  
Perda considerada para a argamassa: 30%

#### II) PROCEDIMENTO EXECUTIVO:

Executar a marcação da modulação da alvenaria, assentando-se os tijolos dos cantos, em seguida, fazer a marcação da primeira fiada com tijolos assentados sobre uma camada de argamassa previamente estendida, alinhados pelo seu comprimento.

Atenção à construção dos cantos, que deve ser efetuada verificando-se o nivelamento, perpendicularidade, prumo e espessura das juntas, porque eles servirão como gabarito para a construção em si.

Esticar uma linha que servirá como guia, garantindo o prumo e horizontalidade da fiada.

Verificar o prumo de cada tijolo assentado.

As juntas entre os tijolos devem estar completamente cheias, com espessura de 10 mm.

As juntas verticais não devem coincidir entre fiadas contínuas, de modo a garantir a amarração dos tijolos.

#### III) APLICAÇÃO:

Conforme indicado no Projeto Arquitetônico.

### 6.1.2. 87493 - ALVENARIA DE VEDAÇÃO DE BLOCOS CERÂMICOS FURADOS NA VERTICAL DE 19X19X39CM (ESPESSURA 19CM) DE PAREDES COM ÁREA LÍQUIDA MAIOR OU IGUAL A 6M<sup>2</sup> COM VÃOS E ARGAMASSA DE ASSENTAMENTO COM PREPARO EM BETONEIRA. AF\_06/2014 (M2)

#### I) CONTEÚDO DO SERVIÇO:

Consideram-se material e mão-de-obra para preparo da argamassa, marcação e execução da alvenaria. Exceto os serviços de fixação (encunhamento) da alvenaria.

Perda adotada para os tijolos cerâmicos: 5%.

Perda considerada para a argamassa: 30%

#### II) PROCEDIMENTO EXECUTIVO:

Executar a marcação da modulação da alvenaria, assentando-se os tijolos dos cantos, em seguida, fazer a marcação da primeira fiada com tijolos assentados sobre uma camada de argamassa previamente estendida, alinhados pelo seu comprimento.

Atenção à construção dos cantos, que deve ser efetuada verificando-se o nivelamento, perpendicularidade, prumo e espessura das juntas, porque eles servirão como gabarito para a construção em si.

Esticar uma linha que servirá como guia, garantindo o prumo e horizontalidade da fiada.

Verificar o prumo de cada tijolo assentado.

As juntas entre os tijolos devem estar completamente cheias, com espessura de 10 mm.

As juntas verticais não devem coincidir entre fiadas contínuas, de modo a garantir a amarração dos tijolos.

#### III) APLICAÇÃO:

Conforme indicado no Projeto Arquitetônico.

### 6.2. ALVENARIA - VEDAÇÃO - MURO

tem a finalidade exclusiva de fechar o espaço compreendido entre vigas e pilares de uma estrutura de concreto armado; é o método construtivo mais utilizado para vedar e separar ambientes de casas e edifícios no Brasil, sendo composta por blocos cerâmicos ou blocos de concreto sobrepostos com o uso de argamassa (mistura de água, cimento e areia).

#### 6.2.1. S07763 - Gradil de ferro c/barra chata 2"x1/4" verticais espaç.10cm, montante em perfil seção quadrada de 1" vertical espaç.3 m, barras paralelas horizontais 2"x1/4", incl.portão, mureta h=50cm em alv.bloco e=19cm, chapiscada e rebocada. (m2)

#### 1) CONTEÚDO DO SERVIÇO:

Fornecimento de Material e mão-de-obra para a fabricação e instalação de gradil, incluindo pintura esmalte com uma demão de zarcão;

#### II) PROCEDIMENTO EXECUTIVO:

MEMORIAL DESCRITIVO		
	<b>OBRA:</b> Construção da Promotoria da Comarca de Maués	<b>DATA :</b> 16/03/2021 <b>L.S. Hora:</b> 86,60%
	<b>DESCRIÇÃO:</b> Construção da Promotoria de Maués - Modelo 2 Promotoria 2021	<b>BDI :</b> 28,35% <b>L.S. Mês:</b> 49,17%
	<b>ENDEREÇO:</b> Rua Guaranópolis S/N.	<b>FONTE</b> <b>VERSÃO</b> <b>REF.</b>
	<b>CLIENTE:</b> Procuradoria Geral de Justiça do Estado do Amazonas	ORSE 2021/05 08/2021
	<b>OBSERVAÇÃO:</b> Ajustado a Convenção coletiva 2021/2022 - AM000307/2021	SBC 2021/06 - Manaus 06/2021
	<b>UNIDADES:</b> 147.59M <sup>2</sup>	SEDOP 2021/03 COM DESONERAÇÃO 03/2021
	<b>VALOR POR UNIDADE:</b> R\$ 6.587,36	SICRO 2021/01 COM DESONERAÇÃO 05/2021
		SINAPI 2021/07 COM DESONERAÇÃO 08/2021
		COMPOSIÇÕES PRÓPRIAS

- 1) O gradil deverá seguir o padrão do MPE/AM;
- 2) Pintado com tinta esmalte e uma demão de zarcão.

### III) APLICAÇÃO:

Muro frontal da edificação, conforme projeto

## 7. REVESTIMENTO

Na construção civil, o revestimento é a camada externa que cobre a alvenaria para dar-lhe acabamento e aspecto visual agradável. O revestimento pode ser formado por diferentes camadas e diferentes tipos de material.

O revestimento tradicional de argamassa se compõe de três camadas:

Chapisco - camada inicial para aumentar a aderência ao substrato.

Emboço - camada intermediária que ajuda a cobrir as irregularidades do substrato.

Reboco - camada final de acabamento.

Atualmente, existem argamassas pré-misturadas que permitem a diminuição do número de camadas.

Já os revestimentos do tipo cerâmico, além de proporcionar acabamento e aspecto visual agradáveis também proporciona outras características aos elementos de separação de ambiente, como isolamento térmico acústico, estanqueidade à água e gases entre outras funções.

Existem também novos tipos de revestimentos que além das funções estéticas também proporcionam características especiais com segurança ao fogo, grande resistência e outras.

### 7.1. REVESTIMENTO INTERNO

Considerar o Material e a Mão de Obra para realizar o revestimento das paredes internas com argamassa e revestimento cerâmico.

#### 7.1.1. 87879 - CHAPISCO APLICADO EM ALVENARIAS E ESTRUTURAS DE CONCRETO INTERNAS, COM COLHER DE PEDREIRO. ARGAMASSA TRAÇO 1:3 COM PREPARO EM BETONEIRA 400L. AF\_06/2014 (M2)

##### I) CONTEÚDO DO SERVIÇO:

Considera material e mão-de-obra para preparo e aplicação da argamassa.

O chapisco é empregado como base para outros revestimentos, quando a superfície for muito lisa ou pouco aderente, ou ainda quando apresentar áreas com diferentes graus de absorção

##### II) PROCEDIMENTO EXECUTIVO:

Para aplicação do chapisco, a base deveria estar limpa, livre de pó, graxas, óleos, eflorescências, materiais soltos, ou quaisquer produtos que venham prejudicar a aderência.

Quando a base apresentar elevada absorção, molhar antes da aplicação.

A aplicação do chapisco deveria ser realizada através de aspersão vigorosa da argamassa, continuamente sobre toda área da base que se pretende revestir.

##### III) APLICAÇÃO:

Todas as alvenarias serão chapiscadas pelos dois lados, incluindo alvenaria da cobertura, platibandas e compartimento da caixa d'água. (nenhum tijolo deverá ficar aparente)

#### 7.1.2. 87273 - REVESTIMENTO CERÂMICO PARA PAREDES INTERNAS COM PLACAS TIPO ESMALTADA EXTRA DE DIMENSÕES 33X45 CM APLICADAS EM AMBIENTES DE ÁREA MAIOR QUE 5 M<sup>2</sup> NA ALTURA INTEIRA DAS PAREDES. AF\_06/2014 (M2)

Considera material e mão-de-obra para execução de revestimento cerâmico tipo porcelanato com dimensões mínimas de 33x45cm.

##### II) PROCEDIMENTO EXECUTIVO:

1) A superfície deve estar plana, firme, limpa, seca e isenta de gordura, graxa ou mofo.

2) Aplicar com espátula metálica dentada argamassa.

3) Aplicar a cerâmica Tipo "A" nivelada e aprumada e alinhada.

##### III) APLICAÇÃO:

Todo o piso interno

MEMORIAL DESCRITIVO		
<b>OBRA:</b>	Construção da Promotória da Comarca de Maués	<b>DATA :</b> 16/03/2021 <b>L.S. Hora:</b> 86,60%
<b>DESCRIÇÃO:</b>	Construção da Promotória de Maués - Modelo 2 Promotória 2021	<b>BDI :</b> 28,35% <b>L.S. Mês:</b> 49,17%
<b>ENDEREÇO:</b>	Rua Guaranópolis S/N.	<b>FONTE</b> <b>VERSÃO</b> <b>REF.</b>
<b>CLIENTE:</b>	Procuradoria Geral de Justiça do Estado do Amazonas	ORSE 2021/05 08/2021
<b>OBSERVAÇÃO:</b>	Ajustado a Convenção coletiva 2021/2022 - AM000307/2021	SBC 2021/06 - Manaus 06/2021
<b>UNIDADES:</b>	147.59M <sup>2</sup>	SEDOP 2021/03 COM DESONERAÇÃO 03/2021
<b>VALOR POR UNIDADE:</b>	R\$ 6.587,36	SICRO 2021/01 COM DESONERAÇÃO 05/2021
		SINAPI 2021/07 COM DESONERAÇÃO 08/2021
		COMPOSIÇÕES PRÓPRIAS

#### IV) ESPECIFICAÇÃO:

Portobello, Cerâmica Portinari, Eliane, Ceusa, Biancogres, Elizabeth ou outras.

A cor será definida pela fiscalização mediante a apresentação de amostras.

### 7.1.3. 89173 - (COMPOSIÇÃO REPRESENTATIVA) DO SERVIÇO DE EMBOÇO/MASSA ÚNICA, APLICADO MANUALMENTE, TRAÇO 1:2:8, EM BETONEIRA DE 400L, PAREDES INTERNAS, COM EXECUÇÃO DE TALISCAS, EDIFICAÇÃO HABITACIONAL UNIFAMILIAR (CASAS) E EDIFICAÇÃO PÚBLICA PADRÃO. AF\_12/2014 (M2)

#### I) CONTEÚDO

Aplicação de camada de argamassa de revestimento, constituída de cimento e areia média sem peneirar, água e, eventualmente, aditivo, destinada à regularização da base, podendo constituir-se no acabamento final.

O procedimento de execução do emboço deverá obedecer ao previsto na NBR 7200 - Revestimentos de paredes e tetos com argamassas - materiais, preparo, aplicação e manutenção.

#### II) PROCEDIMENTO EXECUTIVO

O emboço deverá ser iniciado somente após concluído os serviços a seguir indicados, obedecidos seus prazos mínimos:

- 24 horas após a aplicação do chapisco;

- 14 dias de idade das estruturas de concreto, das alvenarias estruturais e das alvenarias cerâmicas e de blocos de concreto, para início dos serviços de revestimento, excluído o chapisco;

- 28 dias de idade para execução do acabamento decorativo, caso o emboço seja a camada única.

A espessura mínima admitida para o emboço é de 15 mm, se for receber reboco, e de 20 mm, caso seja camada única.

A argamassa de emboço deverá ter consistência adequada ao uso, compatível ao processo de aplicação (manual ou mecânico), constituída de areia média, com dimensão máxima < 2,4 mm.

Nos tetos em que a espessura de argamassa necessite ser superior a 20 mm, deverão ser fixadas telas metálicas galvanizadas, de abertura mínima de malha igual a 6 mm, na altura intermediária da camada.

O emboço deverá aderir bem ao chapisco ou à base de revestimento. Deverá possuir textura e composição uniforme, proporcionar facilidade de aplicação manual ou por processo mecanizado. O aspecto e a qualidade da superfície final deverá corresponder à finalidade de aplicação.

Uso de mão-de-obra habilitada.

Uso obrigatório de Equipamento de Proteção Individual (EPI).

O plano de revestimento será determinado através de pontos de referência, dispostos de forma tal, que a distância entre eles seja compatível com o tamanho da régua a ser utilizada. Nesses pontos, deverão ser fixados taliscas de madeiras ou cacos planos de material cerâmico, usando-se para tanto, argamassa idêntica à que será empregada no revestimento.

Uma vez definido o plano de revestimento, deverá ser feito o preenchimento de faixas entre as taliscas, empregando-se argamassa que será sarrafeada, constituindo as guias ou mestras.

Após a execução das guias ou mestras, deverá ser aplicada a argamassa, lançando-a vigorosamente sobre a superfície a ser revestida, com auxílio da colher de pedreiro ou através de processo mecânico, até preencher a área desejada.

Estando a área preenchida por argamassa, deverá ser feita a retirada do excesso e a regularização da superfície, pela passagem da desempenadeira. Em seguida, as depressões deverão ser preenchidas mediante novos lançamentos de argamassa, nos pontos necessários, repetindo-se a operação até conseguir uma superfície cheia e homogênea.

#### III) APLICAÇÃO

Paredes internas, conforme projeto de arquitetura.

NBR 13281 Argamassa para assentamento e revestimento de paredes e tetos

### 7.2. REVESTIMENTO EXTERNO

Os revestimentos externos são fundamentais estruturalmente e esteticamente, ou seja, para proteger e dar acabamento.

#### 7.2.1. 87879 - CHAPISCO APLICADO EM ALVENARIAS E ESTRUTURAS DE CONCRETO INTERNAS, COM COLHER DE PEDREIRO. ARGAMASSA TRAÇO 1:3 COM PREPARO EM BETONEIRA 400L. AF\_06/2014 (M2)

##### I) CONTEÚDO DO SERVIÇO:

Considera material e mão-de-obra para preparo e aplicação da argamassa.



MEMORIAL DESCRITIVO		
<b>OBRA:</b>	Construção da Promotória da Comarca de Maués	<b>DATA :</b> 16/03/2021 <b>L.S. Hora:</b> 86,60%
<b>DESCRIÇÃO:</b>	Construção da Promotória de Maués - Modelo 2 Promotória 2021	<b>BDI :</b> 28,35% <b>L.S. Mês:</b> 49,17%
<b>ENDEREÇO:</b>	Rua Guaranópolis S/N.	<b>FONTE</b>
<b>CLIENTE:</b>	Procuradoria Geral de Justiça do Estado do Amazonas	<b>VERSÃO</b>
<b>OBSERVAÇÃO:</b>	Ajustado a Convenção coletiva 2021/2022 - AM000307/2021	<b>REF.</b>
<b>UNIDADES:</b>	147.59M <sup>2</sup>	ORSE 2021/05 08/2021
<b>VALOR POR UNIDADE:</b>	R\$ 6.587,36	SBC 2021/06 - Manaus 06/2021
		SEDOP 2021/03 COM DESONERAÇÃO 03/2021
		SICRO 2021/01 COM DESONERAÇÃO 05/2021
		SINAPI 2021/07 COM DESONERAÇÃO 08/2021
		COMPOSIÇÕES PRÓPRIAS

O chapisco é empregado como base para outros revestimentos, quando a superfície for muito lisa ou pouco aderente, ou ainda quando apresentar áreas com diferentes graus de absorção

#### II) PROCEDIMENTO EXECUTIVO:

Para aplicação do chapisco, a base devesa estar limpa, livre de pó, graxas, óleos, eflorescências, materiais soltos, ou quaisquer produtos que venham prejudicar a aderência.

Quando a base apresentar elevada absorção, molhar antes da aplicação.

A aplicação do chapisco deverá ser realizada através de aspersão vigorosa da argamassa, continuamente sobre toda área da base que se pretende revestir.

Por se tratar de alvenarias externas, a argamassa deverá conter aditivo impermeabilizante.

#### III) APLICAÇÃO:

Todas as alvenarias serão chapiscadas pelos dois lados, incluindo alvenaria da cobertura, platibandas compartimento da caixa d'água.(nenhum tijolo deverá ficar aparente)

### 7.2.2. S07604 - Revestimento cerâmico para parede, 10 x 10 cm, Tecnogres, linha Brilhante, ref. BR10060 ou similar, aplicado com argamassa industrializada ac-iii, rejuntado, exclusive regularização de base ou emboço - Rev 04 (m2)

#### I) CONTEÚDO DO SERVIÇO:

Considera material e mão-de-obra para preparo e aplicação da argamassa de assentamento das placas cerâmicas, inclusive rejuntamento.

Considerou-se 5% de perda para as peças cerâmicas.

A mão-de-obra de assentamento dos revestimentos é, normalmente, empreitada ao azulejista, ficando a cargo da obra a execução do chapisco e do emboço e o fornecimento dos azulejos, molduras e demais terminações, além da argamassa de assentamento, andaimes e serventia.

#### II) PROCEDIMENTO EXECUTIVO:

Certificar-se que a superfície está limpa, regularizada e aprumada.

Adicionar água à argamassa colante, na proporção indicada pelo fabricante, amassando-a até se tornar homogênea. Deixar em repouso por cerca de 15 minutos e tornar a amassá-la, sem novo acréscimo de água, antes de aplicá-la, o que deverá ocorrer antes de decorridas cerca de 2 h do seu preparo.

Espalhar a argamassa pronta, com a desempenadeira metálica, do lado liso, distribuindo bem a pasta sobre uma área não superior a 1 m<sup>2</sup>.

A seguir, passar a desempenadeira metálica com o lado dentado sobre a camada (de 3 mm a 4 mm), formando os sulcos que facilitaram a fixação e aprumo das peças cerâmicas.

Assentar as peças cerâmicas (que devem estar secas), de baixo para cima, sempre pressionando com a mão ou batendo levemente com um martelo de borracha.

O rejuntamento pode ser executado 12 h após o assentamento. Antes, deve-se retirar os excessos de argamassa colante e fazer uma verificação, por meio de percussão com instrumento não contundente, se não existem peças apresentando som cavo.

#### III) APLICAÇÃO:

Conforme indicado no projeto arquitetônico.

### 7.2.3. S11099 - Revestimento metálico em alumínio composto (Alucobond ou similar) dobrado, e=0,3mm, na cor cobre, 1,00 nx 1,00m, exclusive estrutura metálica - fornecimento e montagem - Obra do Centro de Convenções de Sergipe (m2)

#### I) CONTEÚDO DO SERVIÇO:

Consideram-se material e mão-de-obra especializada para colocação dos painéis, inclusive sistema de fixação.

#### II) PROCEDIMENTO EXECUTIVO:

O procedimento de execução do revestimento em painéis de alumínio composto deve seguir as orientações de instalação do fabricante. Uso de mão-de-obra habilitada.

a) Definir a posição da placa - horizontal ou vertical -, para evitar a diferença de tonalidade na fachada;

b) Nunca instalar painéis de alumínio composto diretamente sobre outros metais. Na interface da subestrutura de alumínio com a estrutura principal metálica deverá ser aplicado material isolante;

MEMORIAL DESCRITIVO		
<b>OBRA:</b>	Construção da Promotoria da Comarca de Maués	<b>DATA :</b> 16/03/2021 <b>L.S. Hora:</b> 86,60%
<b>DESCRIÇÃO:</b>	Construção da Promotoria de Maués - Modelo 2 Promotoria 2021	<b>BDI :</b> 28,35% <b>L.S. Mês:</b> 49,17%
<b>ENDEREÇO:</b>	Rua Guaranópolis S/N.	<b>FONTE</b> <b>VERSÃO</b> <b>REF.</b>
<b>CLIENTE:</b>	Procuradoria Geral de Justiça do Estado do Amazonas	ORSE 2021/05 08/2021
<b>OBSERVAÇÃO:</b>	Ajustado a Convenção coletiva 2021/2022 - AM000307/2021	SBC 2021/06 - Manaus 06/2021
<b>UNIDADES:</b>	147.59M <sup>2</sup>	SEDOP 2021/03 COM DESONERAÇÃO 03/2021
<b>VALOR POR UNIDADE:</b>	R\$ 6.587,36	SICRO 2021/01 COM DESONERAÇÃO 05/2021
		SINAPI 2021/07 COM DESONERAÇÃO 08/2021
		COMPOSIÇÕES PRÓPRIAS

- c) A subestrutura metálica deve ter perfis de alumínio de viga "U" de 2";  
d) A liga de alumínio dos perfis utilizados na subestrutura deve ser do tipo destinado à construção civil;  
e) As cantoneiras precisam ter pelo menos 1,5 milímetro de espessura, pois com medidas menores dificilmente suportarão o peso de um painel de 2,5 metros;  
f) A utilização de fita VHB requer mão-de-obra especializada para garantir a aderência do material.

### III) APLICAÇÃO:

Nas fachadas da edificação conforme Projeto Arquitetônico.

## 7.2.4. COMP-835743 - Estrutura metálica de suporte para ACM (m<sup>2</sup>)

### I) CONTEÚDO

Execução de estrutura para receber ACM, constituída de elementos metálicos tubulares, perfilados e/ou treliçados, definidos e dimensionados de acordo com as necessidades estruturais.

A execução da estrutura deverá usar de mão-de-obra especializada. Uso obrigatório de Equipamento de Proteção Individual (EPI).

### II) PROCEDIMENTO EXECUTIVO

A concepção estrutural baseia-se em suporte treliçados e modulados para sustentação do ACM. Os sistemas de contraventamento e estabilização do conjunto estrutural serão compostos de elementos metálicos perfilados.

Para fins de recebimento, a unidade de medição é o metro quadrado.

### NORMAS TÉCNICAS

ABNT NBR 8800/2008 - Cálculo e Execução de Estruturas Metálicas de Edifícios;

ABNT NBR 14762/2010 Dimensionamentos de estruturas de aço constituídas por perfis formados a frio;

### III) APLICAÇÃO

Conforme projeto de cobertura

## 7.2.5. 89173 - (COMPOSIÇÃO REPRESENTATIVA) DO SERVIÇO DE EMBOÇO/MASSA ÚNICA, APLICADO MANUALMENTE, TRAÇO 1:2:8, EM BETONEIRA DE 400L, PAREDES INTERNAS, COM EXECUÇÃO DE TALISCAS, EDIFICAÇÃO HABITACIONAL UNIFAMILIAR (CASAS) E EDIFICAÇÃO PÚBLICA PADRÃO. AF\_12/2014 (M2)

### I) CONTEÚDO

Aplicação de camada de argamassa de revestimento, constituída de cimento e areia média sem peneirar, água e, eventualmente, aditivo, destinada à regularização da base, podendo constituir-se no acabamento final.

O procedimento de execução do emboço deverá obedecer ao previsto na NBR 7200 - Revestimentos de paredes e tetos com argamassas - materiais, preparo, aplicação e manutenção.

### II) PROCEDIMENTO EXECUTIVO

O emboço deverá ser iniciado somente após concluído os serviços a seguir indicados, obedecidos seus prazos mínimos:

- 24 horas após a aplicação do chapisco;
- 14 dias de idade das estruturas de concreto, das alvenarias estruturais e das alvenarias cerâmicas e de blocos de concreto, para início dos serviços de revestimento, excluído o chapisco;
- 28 dias de idade para execução do acabamento decorativo, caso o emboço seja a camada única.

A espessura mínima admitida para o emboço é de 15 mm, se for receber reboco, e de 20 mm, caso seja camada única.

A argamassa de emboço deverá ter consistência adequada ao uso, compatível ao processo de aplicação (manual ou mecânico), constituída de areia média, com dimensão máxima < 2,4 mm.

Nos tetos em que a espessura de argamassa necessite ser superior a 20 mm, deverão ser fixadas telas metálicas galvanizadas, de abertura mínima de malha igual a 6 mm, na altura intermediária da camada.

O emboço deverá aderir bem ao chapisco ou à base de revestimento. Deverá possuir textura e composição uniforme, proporcionar facilidade de aplicação manual ou por processo mecanizado. O aspecto e a qualidade da superfície final deverá corresponder à finalidade de aplicação.

Uso de mão-de-obra habilitada.

Uso obrigatório de Equipamento de Proteção Individual (EPI).

O plano de revestimento será determinado através de pontos de referência, dispostos de forma tal, que a distância entre eles seja compatível com o tamanho da régua a ser utilizada. Nesses pontos, deverão ser fixados taliscas de madeiras ou cacos planos de material cerâmico, usando-se para tanto, argamassa idêntica à que será empregada

MEMORIAL DESCRITIVO		
	<b>OBRA:</b> Construção da Promotória da Comarca de Maués	<b>DATA :</b> 16/03/2021 <b>L.S. Hora:</b> 86,60%
	<b>DESCRIÇÃO:</b> Construção da Promotória de Maués - Modelo 2 Promotória 2021	<b>BDI :</b> 28,35% <b>L.S. Mês:</b> 49,17%
	<b>ENDEREÇO:</b> Rua Guaranópolis S/N.	<b>FONTE</b> <b>VERSÃO</b> <b>REF.</b>
	<b>CLIENTE:</b> Procuradoria Geral de Justiça do Estado do Amazonas	ORSE 2021/05 08/2021
	<b>OBSERVAÇÃO:</b> Ajustado a Convenção coletiva 2021/2022 - AM000307/2021	SBC 2021/06 - Manaus 06/2021
	<b>UNIDADES:</b> 147.59M <sup>2</sup>	SEDOP 2021/03 COM DESONERAÇÃO 03/2021
	<b>VALOR POR UNIDADE:</b> R\$ 6.587,36	SICRO 2021/01 COM DESONERAÇÃO 05/2021
		SINAPI 2021/07 COM DESONERAÇÃO 08/2021
		COMPOSIÇÕES PRÓPRIAS

no revestimento.

Uma vez definido o plano de revestimento, deverá ser feito o preenchimento de faixas entre as taliscas, empregando-se argamassa que será sarrafeada, constituindo as guias ou mestras.

Após a execução das guias ou mestras, deverá ser aplicada a argamassa, lançando-a vigorosamente sobre a superfície a ser revestida, com auxílio da colher de pedreiro ou através de processo mecânico, até preencher a área desejada.

Estando a área preenchida por argamassa, deverá ser feita a retirada do excesso e a regularização da superfície, pela passagem da desempenadeira. Em seguida, as depressões deverão ser preenchidas mediante novos lançamentos de argamassa, nos pontos necessários, repetindo-se a operação até conseguir uma superfície cheia e homogênea.

### III) APLICAÇÃO

Paredes internas, conforme projeto de arquitetura.

NBR 13281 Argamassa para assentamento e revestimento de paredes e tetos

## 8. FORRO

Considerar como forro todo material que reveste o teto, promove o isolamento térmico e acústico, entre o telhado e o piso, bem como proporcionar acabamentos e efeitos visuais sob o telhado. Pode ser de madeira, gesso, estuque, placas fibrosas, tecidos, etc.

### 8.1. FORRO DE PVC

Este item tem por objetivo fornecer as instruções, informações e especificações técnicas necessárias à contratação de empresa especializada em construção civil, sob regime de empreitada por preço unitário, para fornecer e instalar forro em PVC modular.

Fornecimento e instalação de forro PVC cor branco, o sistema de placa modular deverá ser composto por chapas do mesmo material, na cor especificada, com espessura de 12mm, seguindo as dimensões 681x1.243mm.

Serão exigidas para a execução do forro, nivelamento e alinhamento perfeitos, sem ressaltos, reentrâncias, diferenças nas juntas.

#### 8.1.1. S05045 - Forro de pvc, em placas 1,25 x 0,625, cor branca ou palha, marca Medabil ou similar, inclusive estrutura de fixação (perfís), instalado (m2)

##### I) CONTEÚDO DO SERVIÇO:

Considera o fornecimento de todo o material e mão-de-obra para montagem de forro de PVC em placas. Considerou-se 10% de perda para as peças.

##### II) PROCEDIMENTO EXECUTIVO:

O primeiro passo a ser feito é definir a posição das luminárias, e de outros equipamentos que ficarão junto ao forro, caso existam. Em seguida coloque as cantoneiras nas paredes do espaço onde será instalado o forro, corte os cantos em meia esquadilha. Faça um recorte na primeira lâmina deixando ela com cerca de 1 centímetro a menos que o cão de instalação. Tenha atenção e certifique-se de que a face de identificação do forro esteja voltada para cima. Para a fixação em tramas de sustentação devem ser utilizados rebites ou grampos.

##### III) APLICAÇÃO:

Conforme indicado no projeto arquitetônico.

## 9. ESQUADRIAS

As esquadrias são utilizadas na construção civil como elemento de fechamento de vãos, principalmente através das janelas, portas e venezianas. Estes componentes da edificação asseguram a proteção quando a penetração de intrusos, da luz natural e da água. Com a sua evolução, as esquadrias deixaram apenas de proteger e adquiriram também o lugar de decoração de fachadas. As esquadrias devem atender as especificações e detalhes estabelecidos em normas técnicas, as exigências do usuário, adequadas à composição arquitetônica quanto a sua utilização, dimensão, forma, textura, cor e desempenho.

Considerando as questões de desempenho (ABCIC, 1991), as esquadrias devem possuir condições principais de:

MEMORIAL DESCRITIVO		
<b>OBRA:</b>	Construção da Promotoria da Comarca de Maués	<b>DATA :</b> 16/03/2021 <b>L.S. Hora:</b> 86,60%
<b>DESCRIÇÃO:</b>	Construção da Promotoria de Maués - Modelo 2 Promotoria 2021	<b>BDI :</b> 28,35% <b>L.S. Mês:</b> 49,17%
<b>ENDEREÇO:</b>	Rua Guaranópolis S/N.	<b>FONTE</b> <b>VERSÃO</b> <b>REF.</b>
<b>CLIENTE:</b>	Procuradoria Geral de Justiça do Estado do Amazonas	ORSE 2021/05 08/2021
<b>OBSERVAÇÃO:</b>	Ajustado a Convenção coletiva 2021/2022 - AM000307/2021	SBC 2021/06 - Manaus 06/2021
<b>UNIDADES:</b>	147.59M <sup>2</sup>	SEDOP 2021/03 COM DESONERAÇÃO 03/2021
<b>VALOR POR UNIDADE:</b>	R\$ 6.587,36	SICRO 2021/01 COM DESONERAÇÃO 05/2021
		SINAPI 2021/07 COM DESONERAÇÃO 08/2021
		COMPOSIÇÕES PRÓPRIAS

- a) estanqueidade ao ar: característica de proteção dos ambientes interiores da edificação, contra infiltrações de ar que possam causar prejuízo ao conforto do usuário e/ ou gastos adicionais de energia a climatização do ambiente, tanto no calor como no frio;
- b) estanqueidade à água: característica de proteção dos ambientes interiores da edificação, contra infiltrações de água provenientes de chuvas, acompanhadas ou não de ventos;
- c) resistência a cargas: característica em suportar pressões de vento estabelecidas nas normas técnicas e que têm de ser compatibilizadas pelo projetista, segundo o seu local de uso;
- d) resistência à operação de manuseio: característica em suportar os esforços provenientes de operações e manuseio prescrita nas normas;
- e) comportamento acústico: característica em atenuar, quando fechadas, os sons provenientes de ambientes externos, compatibilizado com as condições de uso e as normas técnicas.

## 9.1. PORTAS

Fornecimento de mão de obra e materiais para realizar a montagem das esquadrias portas.

Uma porta é geralmente entendida como uma abertura em um elemento de vedação arquitetônica, como uma parede, permitindo a passagem de pessoas de um ambiente para outro.

### 9.1.1. PORTAS DE MADEIRA

Fornecimento de mão de obra e materiais para realizar a montagem das portas.

I) Conteúdo

- a) PORTA DE MADEIRA, MACIÇA (PESADA OU SUPERPESADA), 90X210CM, ESPESSURA DE 3,5CM, INCLUSO DOBRADIÇAS - FORNECIMENTO E INSTALAÇÃO. (Un)
- b) PORTA COMPLETA MADEIRA 1 FL.0,90x2,10m-CORRER-LISA (un)  
KIT DE PORTA-PRONTA DE MADEIRA EM ACABAMENTO MELAMÍNICO BRANCO, FOLHA LEVE OU MÉDIA, 90X210, EXCLUSIVE FECHADURA, FIXAÇÃO COM PREENCHIMENTO TOTAL DE ESPUMA EXPANSIVA - FORNECIMENTO E INSTALAÇÃO. AF\_12/2019 (UN)
- c) FECHADURA DE EMBUTIR PARA PORTA DE BANHEIRO, COMPLETA, ACABAMENTO PADRÃO MÉDIO, INCLUSO EXECUÇÃO DE FURO - FORNECIMENTO E INSTALAÇÃO. AF\_12/2019 (UN)
- d) FECHADURA DE EMBUTIR PARA PORTAS INTERNAS, COMPLETA, ACABAMENTO PADRÃO MÉDIO, COM EXECUÇÃO DE FURO - FORNECIMENTO E INSTALAÇÃO. AF\_12/2019 (UN)

#### 9.1.1.1. 100675 - KIT DE PORTA-PRONTA DE MADEIRA EM ACABAMENTO MELAMÍNICO BRANCO, FOLHA LEVE OU MÉDIA, 90X210, EXCLUSIVE FECHADURA, FIXAÇÃO COM PREENCHIMENTO TOTAL DE ESPUMA EXPANSIVA - FORNECIMENTO E INSTALAÇÃO. AF\_12/2019 (UN)

I) CONTEÚDO DO SERVIÇO:

Fornecimento e montagem de PORTA-PRONTA DE MADEIRA EM ACABAMENTO MELAMÍNICO BRANCO, FOLHA LEVE OU MÉDIA, 90X210, EXCLUSIVE FECHADURA, FIXAÇÃO COM PREENCHIMENTO TOTAL DE ESPUMA EXPANSIVA;

II) PROCEDIMENTO EXECUTIVO:

Sua fixação deve ser feita cuidadosamente, a fim de garantir pleno funcionamento e prevenir defeitos. Todos os materiais compostos no Kit devem ser devidamente utilizados. Acabamento do serviço deve levar em consideração elementos anexos.

III) APLICAÇÃO:

Indicado em projeto arquitetônico.

#### 9.1.1.2. 90790 - KIT DE PORTA-PRONTA DE MADEIRA EM ACABAMENTO MELAMÍNICO BRANCO, FOLHA LEVE OU MÉDIA, 80X210CM, EXCLUSIVE FECHADURA, FIXAÇÃO COM PREENCHIMENTO PARCIAL DE ESPUMA EXPANSIVA - FORNECIMENTO E INSTALAÇÃO. AF\_12/2019 (UN)

MEMORIAL DESCRITIVO				
 <small>Divisão de Engenharia, Arquitetura e Cálculo</small>	<b>OBRA:</b>	Construção da Promotória da Comarca de Maués	<b>DATA :</b> 16/03/2021 <b>L.S. Hora:</b> 86,60%	
	<b>DESCRIÇÃO:</b>	Construção da Promotória de Maués - Modelo 2 Promotória 2021	<b>BDI :</b> 28,35% <b>L.S. Mês:</b> 49,17%	
	<b>ENDEREÇO:</b>	Rua Guaranópolis S/N.	<b>FONTE</b>	<b>VERSÃO</b>
	<b>CLIENTE:</b>	Procuradoria Geral de Justiça do Estado do Amazonas	ORSE	2021/05
	<b>OBSERVAÇÃO:</b>	Ajustado a Convenção coletiva 2021/2022 - AM000307/2021	SBC	2021/06 - Manaus
	<b>UNIDADES:</b>	147.59M <sup>2</sup>	SEDOP	2021/03 COM DESONERAÇÃO
	<b>VALOR POR UNIDADE:</b>	R\$ 6.587,36	SICRO	2021/01 COM DESONERAÇÃO
		SINAPI	2021/07 COM DESONERAÇÃO	
			COMPOSIÇÕES PRÓPRIAS	
			REF.	
			08/2021	
			06/2021	
			03/2021	
			05/2021	
			08/2021	

I) CONTEÚDO DO SERVIÇO: Fornecimento e montagem de PORTA-PRONTA DE MADEIRA EM ACABAMENTO MELAMÍNICO BRANCO, FOLHA LEVE OU MÉDIA, 80X210, EXCLUSIVE FECHADURA, FIXAÇÃO COM PREENCHIMENTO TOTAL DE ESPUMA EXPANSIVA; II) PROCEDIMENTO EXECUTIVO: Sua fixação deve ser feita cuidadosamente, a fim de garantir pleno funcionamento e prevenir defeitos. Todos os materiais compostos no Kit devem ser devidamente utilizados. Acabamento do serviço deve levar em consideração elementos anexos. III) APLICAÇÃO: Indicado em projeto arquitetônico.

#### 9.1.1.3. COMP-822030 - PORTA COMPLETA MADEIRA 1 FL.0,90x2,10m-CORRER-LISA (un)

I) CONTEÚDO DO SERVIÇO:

1) Considera material e mão-de-obra para chumbamento do batente na parede, colocação das ferragens, guarnição e fixação da folha de porta no batente.

2) Porta de madeira lisa com acabamento para receber verniz ou tinta.

3) Argamassa para chumbamento do batente: cimento e areia traço 1:3.

4) Incluindo soleira, pintura e impermeabilização da porta e batente.

II) PROCEDIMENTO EXECUTIVO:

1) Verificar se o tamanho do batente confere com a medida da porta.

2) Impermeabilizar todo o batente, inclusive a parte que ficará em contato com a alvenaria.

3) Após a secagem da pintura, montar o batente com parafusos e utilize duas réguas de madeira para manter o esquadro.

4) Na alvenaria chumbar dois tacos em cada lateral e dois acima.

5) Colocar o batente no local, ajustar em relação ao nível, prumo e esquadro.

6) Entre o taco e o batente use calço na espessura exata, não utilizar cunhas, atenção pois o parafuso deverá penetrar no taco no mínimo dois centímetros de profundidade.

7) Fixar o batente com os parafusos em todos os tacos.

8) Antes de colocar a folha, verificar o alinhamento e prumo das dobradiças para evitar que a folha fique torta. Não tente corrigir as arestas da folha com plaina. Instalar a folha da porta somente depois de terminar os serviços de revestimentos de parede.

9) Observar o correto alinhamento e prumo das dobradiças para que a suspensão da folha da porta não fique fora de linha. Os parafusos para fixação das dobradiças não devem ser batidos com o martelo.

III) APLICAÇÃO:

Conforme projeto arquitetônico.

#### 9.1.1.4. 90831 - FECHADURA DE EMBUTIR PARA PORTA DE BANHEIRO, COMPLETA, ACABAMENTO PADRÃO MÉDIO, INCLUSO EXECUÇÃO DE FURO - FORNECIMENTO E INSTALAÇÃO. AF\_12/2019 (UN)

I) CONTEÚDO DO SERVIÇO:

Fornecimento e montagem de fechadura de embutir para portas de banheiro;

II) PROCEDIMENTO EXECUTIVO:

1) Montar e fixar a fechadura;

2) Acertar o prumo e o nível da peça.

3) Com a peça devidamente calçada, com nível e prumo conferidos, iniciar a fixação;

III) APLICAÇÃO:

Nas portas dos banheiros.

#### 9.1.1.5. 91306 - FECHADURA DE EMBUTIR PARA PORTAS INTERNAS, COMPLETA, ACABAMENTO PADRÃO MÉDIO, COM EXECUÇÃO DE FURO - FORNECIMENTO E INSTALAÇÃO. AF\_12/2019 (UN)

I) CONTEÚDO DO SERVIÇO:

Fornecimento e montagem de fechadura de embutir para portas internas;

II) PROCEDIMENTO EXECUTIVO:

1) Montar e fixar a fechadura;

2) Acertar o prumo e o nível da peça.

3) Com a peça devidamente calçada, com nível e prumo conferidos, iniciar a fixação;

MEMORIAL DESCRITIVO		
	<b>OBRA:</b> Construção da Promotoria da Comarca de Maués	<b>DATA :</b> 16/03/2021 <b>L.S. Hora:</b> 86,60%
	<b>DESCRIÇÃO:</b> Construção da Promotoria de Maués - Modelo 2 Promotoria 2021	<b>BDI :</b> 28,35% <b>L.S. Mês:</b> 49,17%
	<b>ENDEREÇO:</b> Rua Guaranópolis S/N.	<b>FONTE</b> <b>VERSÃO</b> <b>REF.</b>
	<b>CLIENTE:</b> Procuradoria Geral de Justiça do Estado do Amazonas	ORSE 2021/05 08/2021
	<b>OBSERVAÇÃO:</b> Ajustado a Convenção coletiva 2021/2022 - AM000307/2021	SBC 2021/06 - Manaus 06/2021
	<b>UNIDADES:</b> 147.59M <sup>2</sup>	SEDOP 2021/03 COM DESONERAÇÃO 03/2021
	<b>VALOR POR UNIDADE:</b> R\$ 6.587,36	SICRO 2021/01 COM DESONERAÇÃO 05/2021
		SINAPI 2021/07 COM DESONERAÇÃO 08/2021
		COMPOSIÇÕES PRÓPRIAS

### III) APLICAÇÃO:

Nas portas das novas promotorias.

### IV) ESPECIFICAÇÕES

Fechadura com espelho e braço em alavanca em aço polido. Marca de referência: PADO, PAPAIZ.

#### 9.1.2. PORTAS DE VIDRO

Fornecimento de mão de obra e materiais para realizar a montagem e instalação das Portas de Vidro e Fechamento da entrada para detector de metal.

##### 9.1.2.1. 102185 - PORTA DE ABRIR COM MOLA HIDRÁULICA, EM VIDRO TEMPERADO, 2 FOLHAS DE 90X210 CM, ESPESSURA DD 10MM, INCLUSIVE ACESSÓRIOS. AF\_01/2021 (UN)

I) CONTEÚDO DO SERVIÇO: Material e mão-de-obra para a instalação da porta, incluindo: Vidro temperado (cor: CINZA /espessura: 10,00 mm / textura: LISA), Trinco inferior, Fechadura central com 2 cilindros, Dobradiças, Mola hidráulica, Puxadores, suporte de centro, cantos e outros materiais necessário a perfeita execução.

II) PROCEDIMENTO EXECUTIVO:

- 1) Os vidros a serem empregados nas obras não devem apresentar bolhas, lentes, ondulações, ranhuras ou outros defeitos;
- 2) Assentamento com ferragens cromadas, conforme recomendações dos fabricantes;
- 3) As chapas de vidro devem sempre ser manipuladas de maneira a não entrar em contato com materiais duros que venham a produzir defeitos em suas superfícies ou bordas;
- 4) Para colocações auto-portantes, recomenda-se as seguintes distâncias entre os bordos e as chapas de vidro:
  - a) entre portas, 2 mm
  - b) entre porta e vidro fixo, 3mm
  - c) entre porta e bandeira, 3 mm
  - d) entre porta e piso, 7mm e) entre chapas fixas, 1,5mm.

III) APLICAÇÃO: Conforme indicações do Projeto Arquitetônico.

##### 9.1.2.2. 102184 - PORTA DE ABRIR COM MOLA HIDRÁULICA, EM VIDRO TEMPERADO, 90X210 CM, ESPESSURA 10 MM, INCLUSIVE ACESSÓRIOS. AF\_01/2021 (UN)

I) CONTEÚDO DO SERVIÇO: Material e mão-de-obra para a instalação da porta, incluindo: Vidro temperado (cor: CINZA /espessura: 10,00 mm / textura: LISA), Trinco inferior, Fechadura central com 2 cilindros, Dobradiças, Mola hidráulica, Puxadores, suporte de centro, cantos e outros materiais necessário a perfeita execução.

II) PROCEDIMENTO EXECUTIVO:

- 1) Os vidros a serem empregados nas obras não devem apresentar bolhas, lentes, ondulações, ranhuras ou outros defeitos;
- 2) Assentamento com ferragens cromadas, conforme recomendações dos fabricantes;
- 3) As chapas de vidro devem sempre ser manipuladas de maneira a não entrar em contato com materiais duros que venham a produzir defeitos em suas superfícies ou bordas;
- 4) Para colocações auto-portantes, recomenda-se as seguintes distâncias entre os bordos e as chapas de vidro:
  - a) entre portas, 2 mm
  - b) entre porta e vidro fixo, 3mm
  - c) entre porta e bandeira, 3 mm
  - d) entre porta e piso, 7mm
  - e) entre chapas fixas, 1,5mm.

III) APLICAÇÃO: Conforme indicações do Projeto Arquitetônico.

##### 9.1.2.3. COMP-943753 - CABINE ECLUSA DE VIDRO TEMPERADO 10mm, INCLUINDO PORTA (un)

I) CONTEÚDO DO SERVIÇO:

Considera material e mão-de-obra para o fornecimento e instalação do cabine tipo eclusa de alta sensibilidade conforme características técnicas e orientação do fabricante.

II) PROCEDIMENTO EXECUTIVO:

A instalação consiste na fixação montagem e alimentação do portal conforme orientação da fiscalização e do

MEMORIAL DESCRITIVO		
<b>OBRA:</b>	Construção da Promotoria da Comarca de Maués	<b>DATA :</b> 16/03/2021 <b>L.S. Hora:</b> 86,60%
<b>DESCRIÇÃO:</b>	Construção da Promotoria de Maués - Modelo 2 Promotoria 2021	<b>BDI :</b> 28,35% <b>L.S. Mês:</b> 49,17%
<b>ENDEREÇO:</b>	Rua Guaranópolis S/N.	<b>FONTE</b> <b>VERSÃO</b> <b>REF.</b>
<b>CLIENTE:</b>	Procuradoria Geral de Justiça do Estado do Amazonas	ORSE 2021/05 08/2021
<b>OBSERVAÇÃO:</b>	Ajustado a Convenção coletiva 2021/2022 - AM000307/2021	SBC 2021/06 - Manaus 06/2021
<b>UNIDADES:</b>	147.59M <sup>2</sup>	SEDOP 2021/03 COM DESONERAÇÃO 03/2021
<b>VALOR POR UNIDADE:</b>	R\$ 6.587,36	SICRO 2021/01 COM DESONERAÇÃO 05/2021
		SINAPI 2021/07 COM DESONERAÇÃO 08/2021
		COMPOSIÇÕES PRÓPRIAS

fabricante.

### III) APLICAÇÃO:

Conforme projeto e orientação da fiscalização.

Especificações técnicas mínimas

Possibilidade de ajuste dos ajustes, programação, e configuração do equipamento por controle remoto;

Gabinete com proteção contra intempéries, localizado na parte superior do pórtico com acesso por chave exclusiva;

Possui 10 programas de detecção pré-configurados;

Software com registro dos eventos de configurações, indicando intervalos de tempo para rastreabilidade;

Toda a programação em português;

Alarme aleatório;

Possuir contador de entrantes com acréscimo de descricimo;

Possui contador bi-direcional com acréscimo e descricimo;

Sistema de gerenciamento remoto com emissão de relatórios;

Procuradoria Geral de Justiça do Estado do Amazonas - CNPJ: 04.153.748/0001-85 Página: 74

Av Coronel Teixeira nº 7995 - Nova Esperança - CEP: 69030480 - Manaus/AM - FONE: 92 3655-0739

DATA : 29/01/2020

BDI : 28,35%

L.S. Hora: 86,60%

L.S. Mês: 49,17%

OBRA: Construção da Promotoria de Justiça de Itacoatiara

ENDEREÇO: Rua Borba, Itacoatiara Amazonas

CLIENTE: Procuradoria Geral de Justiça do Estado do Amazonas

UNIDADES: 330.96M<sup>2</sup>

VALOR POR

UNIDADE:

R\$ 5.259,20

MEMORIAL DESCRITIVO

FONTE VERSÃO REF.

ORSE 2019/10 12/2019

SBC 2020/01 - Manaus 01/2020

SEINFRA 026.1 COM DESONERAÇÃO 12/2018

SICRO 2016/11 COM DESONERAÇÃO 03/2017

SICRO 2019/07 COM DESONERAÇÃO 01/2020

SINAPI 2019/11 COM DESONERAÇÃO 12/2019

COMPOSIÇÕES PRÓPRIAS

Detector multi-zonas com no mínimo 8 (oito) zonas (com a possibilidade de desabilitá-las se necessário), indicando a posição do metal das raias do chão ate o limite superior e via bargraph com display iluminado;

Bargraph com sistema de 3 cores, as 3 primeiras barras na cor verde (baixa massa metálica), a quarta barra na cor amarela (média massa metálica) e as demais vermelhas (grande massa metálica);

Possui monitoramento de falha e sistema anti-sabotagem o qual emitirá aviso sonoro e luminoso no caso de falha de comunicação com as bobinas transmissoras e receptoras;

Possui sistema de comunicação com ethernet compatível com rede de dados IEEE 802.3 e protocolo TCP/IP, USB 2.0 e cartão de memória Micro SD;

A detecção possibilita, em média, a inspeção de 15 pessoas por minuto;

Índice de proteção : IP55 e EN 60529;

Níveis de detecção pré-programadas;

Temperatura do ambiente: compatível com o ambiente operacional(de -10° a 60°);

Umidade: compatível com o ambiente operacional ( de 0 a 95%) ;

Fonte de alimentação 90 à 240 Vac;

No Break com autonomia de até 6 horas;

Possui proteção contra curto circuito e sobrecarga;

Possui chave geral para desligamento do equipamento;

Consumo de energia: 60W;

Imune a interferências de sinal;

Conformidade com Normas Internacionais de Segurança Elétrica e EMC;

MEMORIAL DESCRITIVO		
	<b>OBRA:</b> Construção da Promotoria da Comarca de Maués	<b>DATA :</b> 16/03/2021 <b>L.S. Hora:</b> 86,60%
	<b>DESCRIÇÃO:</b> Construção da Promotoria de Maués - Modelo 2 Promotoria 2021	<b>BDI :</b> 28,35% <b>L.S. Mês:</b> 49,17%
	<b>ENDEREÇO:</b> Rua Guaranópolis S/N.	<b>FONTE</b> <b>VERSÃO</b> <b>REF.</b>
	<b>CLIENTE:</b> Procuradoria Geral de Justiça do Estado do Amazonas	ORSE 2021/05 08/2021
	<b>OBSERVAÇÃO:</b> Ajustado a Convenção coletiva 2021/2022 - AM000307/2021	SBC 2021/06 - Manaus 06/2021
	<b>UNIDADES:</b> 147.59M <sup>2</sup>	SEDOP 2021/03 COM DESONERAÇÃO 03/2021
	<b>VALOR POR UNIDADE:</b> R\$ 6.587,36	SICRO 2021/01 COM DESONERAÇÃO 05/2021
		SINAPI 2021/07 COM DESONERAÇÃO 08/2021
		COMPOSIÇÕES PRÓPRIAS

### III) APLICAÇÃO

Acesso principal da Unidade

#### 9.1.3. PORTÃO DE ENROROLAR AUTOMÁTICO - TRANSVISION

Fornecimento de mão de obra e materiais para realizar a montagem e instalação de PORTÃO DE ENROROLAR AUTOMÁTICO - TRANSVISION.

##### 9.1.3.1. CP-6048-74136/003 - PORTA DE AÇO CHAPA 24, DE ENROLAR, RAIADA TRANVISION, LARGA COM ACABAMENTO EM PINTURA ELETROSTÁTICA AUTOMÁTICA (M2)

###### I) Conteúdo do serviço

Fornecimento de material, mão de obra e equipamentos para realizar o fechamento com porta de enrolar automática.

###### II) Procedimento Executivo

- 1) Porta de enrolar feita em lâminas de aço galvanizado transvision, Eixo em aço carbono, trilhos laterais, sistema de engrenagem e soleira;
- 2) Sistema automatizado composto por motor, central receptora, controle remoto;
- 3) A estrutura deverá estar alinhada a fachada de vidro.

###### III) Local de Aplicação

Na recepção do prédio, conforme o projeto.

#### 9.1.4. PORTAS DE ALUMÍNIO

Itens referentes à mão-de-obra, materiais e equipamentos requeridos para o fornecimento e instalação de portas de alumínio.

##### 9.1.4.1. 91341 - PORTA EM ALUMÍNIO DE ABRIR TIPO VENEZIANA COM GUARNIÇÃO, FIXAÇÃO COM PARAFUSOS - FORNECIMENTO E INSTALAÇÃO. AF\_12/2019 (M2)

###### I) CONTEÚDO DO SERVIÇO:

Material e mão-de-obra para PORTA EM ALUMÍNIO DE ABRIR TIPO VENEZIANA COM GUARNIÇÃO, FIXAÇÃO COM PARAFUSOS.

###### II) PROCEDIMENTO EXECUTIVO:

Sua instalação deve ser feita com materiais apropriados, a fim de garantir seu funcionamento pleno e prevenir defeitos. Dimensões definidas em projeto.

###### III) APLICAÇÃO:

Conforme indicações do Projeto Arquitetônico.

#### 9.2. JANELAS

Fornecimento de mão de obra e materiais para realizar a montagem das esquadrias janelas.

As janelas, ou esquadrias, são as responsáveis por trazer iluminação natural e ventilação para os ambientes. Elas têm um papel fundamental no bem-estar de quem ocupa o ambiente, afinal, ninguém quer ficar olhando para as paredes. Além disso, também servem como elemento decorativo, dando charme e beleza para fachadas.

##### 9.2.1. JANELAS DE ALUMÍNIO E VIDRO

Itens referentes ao fornecimento e aplicação de JANELAS DE ALUMÍNIO E VIDRO.

##### 9.2.1.1. COMP-807451 - PAINEL DE VIDRO FIXO TEMPERADO FUMMÊ 10MM, INCLUSIVE FERRAGEM, MONTAGEM E INSTALAÇÃO (M<sup>2</sup>)

###### I) CONTEÚDO DO SERVIÇO:

Material e mão-de-obra para a instalação da painel de vidro temperado (cor: fumê / espessura: 10,00 mm / textura: LISA), Trinco inferior, Fechadura central com 2 cilindros, Dobradiças, Mola hidráulica, Puxadores, suporte de centro, cantos e outros materiais necessário a perfeita execução.

###### II) PROCEDIMENTO EXECUTIVO:

- 1) Os vidros a serem empregados nas obras não devem apresentar bolhas, lentes, ondulações, ranhuras ou



MEMORIAL DESCRITIVO		
	<b>OBRA:</b> Construção da Promotoria da Comarca de Maués	<b>DATA :</b> 16/03/2021 <b>L.S. Hora:</b> 86,60%
	<b>DESCRIÇÃO:</b> Construção da Promotoria de Maués - Modelo 2 Promotoria 2021	<b>BDI :</b> 28,35% <b>L.S. Mês:</b> 49,17%
	<b>ENDEREÇO:</b> Rua Guaranópolis S/N.	<b>FONTE</b> <b>VERSÃO</b> <b>REF.</b>
	<b>CLIENTE:</b> Procuradoria Geral de Justiça do Estado do Amazonas	ORSE 2021/05 08/2021
	<b>OBSERVAÇÃO:</b> Ajustado a Convenção coletiva 2021/2022 - AM000307/2021	SBC 2021/06 - Manaus 06/2021
	<b>UNIDADES:</b> 147.59M <sup>2</sup>	SEDOP 2021/03 COM DESONERAÇÃO 03/2021
	<b>VALOR POR UNIDADE:</b> R\$ 6.587,36	SICRO 2021/01 COM DESONERAÇÃO 05/2021
		SINAPI 2021/07 COM DESONERAÇÃO 08/2021
		COMPOSIÇÕES PRÓPRIAS

outros defeitos;

2) Assentamento com ferragens cromadas, conforme recomendações dos fabricantes;

3) As chapas de vidro devem sempre ser manipuladas de maneira a não entrar em contato com materiais duros que venham a produzir defeitos em suas superfícies ou bordas;

4) Para colocações auto-portantes, recomenda-se as seguintes distâncias entre os bordos e as chapas de vidro:

- a) entre portas, 2 mm
- b) entre porta e vidro fixo, 3mm
- c) entre porta e bandeira, 3 mm
- d) entre porta e piso, 7mm
- e) entre chapas fixas, 1,5mm.

III) APLICAÇÃO:

Conforme indicações do Projeto Arquitetônico.

#### 9.2.1.2. 102163 - INSTALAÇÃO DE VIDRO LISO FUME, E = 4 MM, EM ESQUADRIA DE ALUMÍNIO OU PVC, FIXADO COM BAGUETE. AF\_01/2021\_P (M2)

I) CONTEÚDO DO SERVIÇO: Fornecimento de mão de obra e material para colocar os vidros nas janelas; II)

PROCEDIMENTO EXECUTIVO: As janelas receberão vidro liso na cor fumê Os vidros deverão ser cortados e montados de acordo com os vãos das janelas. Os vidros serão fixados por baquete e espuma apropriada ao vão de suporte. III) APLICAÇÃO: Nas janelas.

#### 9.2.1.3. 023387 - FORNECIMENTO DE JANELA DE CORRER EM ALUMINIO NATURAL (M2)

I) CONTEÚDO DO SERVIÇO: Material e mão-de-obra para janela de alumínio DE de correr.

II) PROCEDIMENTO EXECUTIVO: Sua instalação deve ser feita com materiais apropriados, a fim de garantir seu funcionamento pleno e prevenir defeitos. Dimensões definidas em projeto.

III) APLICAÇÃO: Conforme indicações do Projeto Arquitetônico.

#### 9.2.1.4. 023390 - FORNECIMENTO JANELA ALUMINIO MAXIM-AIR CONVENCIONAL (M2)

I) CONTEÚDO DO SERVIÇO: Material e mão-de-obra para janela de alumínio DE de correr.

II) PROCEDIMENTO EXECUTIVO: Sua instalação deve ser feita com materiais apropriados, a fim de garantir seu funcionamento pleno e prevenir defeitos. Dimensões definidas em projeto.

III) APLICAÇÃO: Conforme indicações do Projeto Arquitetônico.

### 9.3. GRADES

Barras de metal com o objetivo de manter pessoas fora de áreas onde as mesmas não deveriam estar. Devem estar nos locais situados na planta.

#### 9.3.1. 023310 - FORNECIMENTO E COLOCACAO GRADES DE FERRO EM PORTAS E JANELAS (M2)

GRADE DE FERRO DE PROTEÇÃO (M2)

I) CONTEÚDO DO SERVIÇO:

Fabricação e instalação de grades de ferro soldadas, padrão MPE/AM, incluindo o fornecimento dos perfis, barras, e aplicação de uma demão de fundo anticorrosivo.

II) PROCEDIMENTO EXECUTIVO:

- 1) Devem ser executadas alinhadas e em esquadro.
- 2) Bater os pontos de solda e eliminar todas as rebarbas dos perfis e barras.
- 3) Antes da aplicação do fundo anticorrosivo, toda a superfície deve estar completamente limpa, seca e desengraxada.

III) APLICAÇÃO:

Em todas as portas e janelas da edificação

### 9.4. INSULFILM ANTI-VANDALISMO

É uma Película composta por lâminas de poliéster que podem aumentar a resistência dos vidros contra impactos, principalmente de pancadas. Película Anti-vandalismo vai proteger você de assaltos e roubos, onde os bandidos podem quebrar o vidro, furtando e machucando quem está dentro do local.

<b>MEMORIAL DESCRITIVO</b>					
 <small>Divisão de Engenharia, Arquitetura e Cálculo</small>	<b>OBRA:</b>	Construção da Promotoria da Comarca de Maués	<b>DATA :</b> 16/03/2021	<b>L.S. Hora:</b> 86,60%	
	<b>DESCRIÇÃO:</b>	Construção da Promotoria de Maués - Modelo 2 Promotoria 2021	<b>BDI :</b> 28,35%	<b>L.S. Mês:</b> 49,17%	
	<b>ENDEREÇO:</b>	Rua Guaranópolis S/N.	<b>FONTE</b>	<b>VERSÃO</b>	<b>REF.</b>
	<b>CLIENTE:</b>	Procuradoria Geral de Justiça do Estado do Amazonas	ORSE	2021/05	08/2021
	<b>OBSERVAÇÃO:</b>	Ajustado a Convenção coletiva 2021/2022 - AM000307/2021	SBC	2021/06 - Manaus	06/2021
	<b>UNIDADES:</b>	147.59M <sup>2</sup>	SEDOP	2021/03 COM DESONERAÇÃO	03/2021
	<b>VALOR POR UNIDADE:</b>	R\$ 6.587,36	SICRO	2021/01 COM DESONERAÇÃO	05/2021
		SINAPI	2021/07 COM DESONERAÇÃO COMPOSIÇÕES PRÓPRIAS	08/2021	

#### 9.4.1. COMP-648626 - PELICULA ADESIVA APLICADA EM VIDROS-TIPO INSULFILM ANTI-VANDALISMO (m<sup>2</sup>)

##### I) CONTEÚDO DO SERVIÇO:

Fornecimento e aplicação de PELICULA ADESIVA APLICADA EM VIDROS-TIPO INSULFILM ANTI-VANDALISMO.

##### II) PROCEDIMENTO EXECUTIVO:

As superfícies em que será aplicada a película adesiva devem estar limpas e lisas. Sua aplicação deve ser feita de modo uniforme, a eliminar bolhas.

##### III) APLICAÇÃO:

Nas janelas indicadas em projeto.

#### 9.5. PERSIANAS

espécie de cortina de placas fixas, ou móveis por meio de cordões, us. para ventilar o ambiente sem devassá-lo e/ou para resguardá-lo do sol; veneziana.

Deve ser posto em locais com janelas com o intuito de proteção dos raios solares e privacidade.

#### 9.5.1. COMP-066495 - Fornecimento e instalação de persianas de PVC texturizado, no modelo vertical, na cor Marfim, com lâminas de 9 mm de largura, acolhíveis e articuláveis para ambos os lados. Com movimento giratório em 180 graus, com trilho de alumínio anodizado, recolhimento das lâminas com corda nylon e corrente de polipropileno (para conexão inferior das lâminas) (m<sup>2</sup>)

##### I) CONTEÚDO DO SERVIÇO:

1) Fornecimento e montagem de persianas para as janela.

##### II) PROCEDIMENTO EXECUTIVO:

- 1) Coloque o trilho onde deseja instalá-lo e marque o local com um lápis
- 2) Monte os grampos de fixação nos suportes sem parafusá-los por completo
- 3) Posicione o trilho novamente no local onde será instalado e marque os pontos onde os suportes serão fixados
- 4) Fure e coloque as buchas
- 5) Prenda os suportes e termine de parafusar os grampos de fixação
- 6) Encaixe o trilho
- 7) Separe as hastes onde as lâminas serão encaixadas de forma uniforme
- 8) Deixe as hastes em 90° para conseguir ver as fendas de encaixe
- 9) Prenda as lâminas uma a uma às suas respectivas hastes
- 10) Coloque o bandô

##### III) APLICAÇÃO:

Nas janelas indicadas em projeto.

#### 9.6. ESPELHOS

Espelho (do latim speculum) é uma superfície que reflete um raio luminoso em uma direção definida, em vez de absorvê-lo ou espalhá-lo em todas as direções. ... E o mesmo acontece se os raios são refletidos ou refratados sucessivamente por dois ou três ou mais superfícies planas ou esférica.

Deve ser colocado no local indicado na planta

#### 9.6.1. 190464 - ESPELHO CRISTAL 4mm COM MOLDURA DE ALUMINIO (M2)

##### I) CONTEÚDO DE SERVIÇO

Fornecimento e instalação de espelho cristal sobre revestimento de banheiro.

##### II) PROCEDIMENTO EXECUTIVO

Fixar objeto sobre revestimento de banheiro.

##### III) APLICAÇÕES

MEMORIAL DESCRITIVO		
	<b>OBRA:</b> Construção da Promotoria da Comarca de Maués	<b>DATA :</b> 16/03/2021 <b>L.S. Hora:</b> 86,60%
	<b>DESCRIÇÃO:</b> Construção da Promotoria de Maués - Modelo 2 Promotoria 2021	<b>BDI :</b> 28,35% <b>L.S. Mês:</b> 49,17%
	<b>ENDEREÇO:</b> Rua Guaranópolis S/N.	<b>FORNECIMENTO</b>
	<b>CLIENTE:</b> Procuradoria Geral de Justiça do Estado do Amazonas	<b>VERSÃO</b>
	<b>OBSERVAÇÃO:</b> Ajustado a Convenção coletiva 2021/2022 - AM000307/2021	<b>REF.</b>
	<b>UNIDADES:</b> 147.59M <sup>2</sup>	ORSE 2021/05 08/2021
	<b>VALOR POR UNIDADE:</b> R\$ 6.587,36	SBC 2021/06 - Manaus 06/2021
		SEDOP 2021/03 COM DESONERAÇÃO 03/2021
		SICRO 2021/01 COM DESONERAÇÃO 05/2021
		SINAPI 2021/07 COM DESONERAÇÃO 08/2021
		COMPOSIÇÕES PRÓPRIAS

De acordo com projeto arquitetônico.

## 10. SOLEIRAS E PEITORIS

Este serviço consiste na instalação adequada de pedras de tamanho, tipo, marca e espessura previstas em projeto enquanto soleiras e peitoris para as esquadrias.

### 10.1. SOLEIRAS

Item referente a obtenção e aplicação alinhada a esquadria de porta. garantindo proteção mecânica e evitar escoamentos.

#### 10.1.1. S02266 - Soleira em granito cinza andorinha, l = 15 cm, e = 2 cm (m)

##### I) CONTEÚDO DO SERVIÇO:

Considera-se a soleira de granito colocada por empresa especializada, ficando a cargo da obra o fornecimento das argamassas de assentamento, bem como serventia para auxiliar a empresa contratada.

##### II) PROCEDIMENTO EXECUTIVO:

A execução do piso deve estar de acordo com o projeto de arquitetura, atendendo também às recomendações da NBR 9050 - Acessibilidade e edificações, mobiliários, espaços e equipamentos urbanos. O revestimento da soleira deverá ser executado garantindo o nivelamento com os ambientes.

##### III) APLICAÇÃO:

Entre ambientes com piso diferentes. Conforme Projeto Arquitetônico.

## 10.2. BALCÃO DE ATENDIMENTO

Serviço referente à instalação de balcão de atendimento ao público. Balcão constituído de peças de granito.

#### 10.2.1. 190404 - BANCADA EM GRANITO PRETO SAO GABRIEL 3cm (M2)

##### I) CONTEÚDO DO SERVIÇO:

Mão-de-obra e fornecimento de material para fornecimento, fixação e corte de bancada em granito.

##### II) PROCEDIMENTO EXECUTIVO:

- A bancada deve ser engastado na alvenaria lateral (quando houver) ou sobreposto nos apoios de alvenaria;
- Junto à alvenaria posterior, o arremate deve ser efetuado com frontão;
- Verificar dimensões. Tolerâncias admissíveis: largura:  $\pm 10$ mm; espessura:  $\pm 1$ mm;
- Nível: verificar em duas direções ortogonais com nível de bolha;
- O polimento, não deve apresentar arestas vivas;
- Assentamento do tampo e testeira de granito com argamassa colante.

##### III) APLICAÇÃO:

Conforme projeto arquitetônico

## 11. INSTALAÇÕES HIDRÁULICAS

Serviço referente às instalações de água fria que serão realizadas de acordo com projeto.

A hidráulica é um meio de transmissão de energia que aproveita a incompressibilidade dos líquidos para realizar tarefas de transmissão de força.

### 11.1. REDES DE ALIMENTAÇÃO

Considerar os serviços com o fornecimento de material e mão de obra para realizar uma rede de abastecimento de água fria da unidade.

#### 11.1.1. S01488 - Torneira de bóia p/caixa d'agua em pvc d = 1/2" (un)

<b>MEMORIAL DESCRITIVO</b>		
	<b>OBRA:</b> Construção da Promotoria da Comarca de Maués	<b>DATA :</b> 16/03/2021 <b>L.S. Hora:</b> 86,60%
	<b>DESCRIÇÃO:</b> Construção da Promotoria de Maués - Modelo 2 Promotoria 2021	<b>BDI :</b> 28,35% <b>L.S. Mês:</b> 49,17%
	<b>ENDEREÇO:</b> Rua Guaranópolis S/N.	<b>FONTE</b> <b>VERSÃO</b> <b>REF.</b>
	<b>CLIENTE:</b> Procuradoria Geral de Justiça do Estado do Amazonas	ORSE 2021/05 08/2021
	<b>OBSERVAÇÃO:</b> Ajustado a Convenção coletiva 2021/2022 - AM000307/2021	SBC 2021/06 - Manaus 06/2021
	<b>UNIDADES:</b> 147.59M <sup>2</sup>	SEDOP 2021/03 COM DESONERAÇÃO 03/2021
	<b>VALOR POR UNIDADE:</b> R\$ 6.587,36	SICRO 2021/01 COM DESONERAÇÃO 05/2021
		SINAPI 2021/07 COM DESONERAÇÃO 08/2021
		COMPOSIÇÕES PRÓPRIAS

**I) CONTEÚDO DO SERVIÇO:**

Mão de obra e materiais necessários para instalação.

**II) PROCEDIMENTO EXECUTIVO:**

- 1) Após a limpeza das roscas, rosquear a torneira com o vedante adequado e regular o nível de água.
- 2) A Instalação, quando em operação normal e próximo ao seu fechamento, deve ser isenta de ruídos.
- 3) As instalações nos reservatórios devem ser providas de flanges e ficar próximas à abertura de inspeção.

**III) APLICAÇÃO:**

Conforme Projeto Hidráulico

**11.1.2. S01222 - Adaptador de pvc rígido roscável com flanges para caixa d'água diam = 1/2" (un)**

**I) CONTEÚDO DO SERVIÇO:**

- 1) Considera material e mão-de-obra para instalação da conexão na tubulação.
- 2) Cor marrom ( tubos e conexões ).
- 3) Pressão máxima de serviço é de 7,5 kgf/cm<sup>2</sup> (75 m.c.a./metros de coluna d'água ou 750 kPa).
- 4) Temperatura da água: 20°C.

**II) PROCEDIMENTO EXECUTIVO:**

- 1) Verificar se a bolsa da conexão e as pontas dos tubos a ligar estão perfeitamente limpos. Por meio de uma lixa d'água, tirar o brilho das superfícies a serem soldadas objetivando aumentar a área de ataque de adesivo.
- 2) Observar que o encaixe deve ser bastante justo, quase impraticável sem o adesivo, pois sem pressão não se estabelece a soldagem.
- 3) Limpar as superfícies lixadas com solução limpadora eliminando impurezas e gorduras. Distribuir uniformemente o adesivo com um pincel ou o bico da própria bisnaga nas superfícies tratadas.
- 4) Encaixar as partes e remover qualquer excesso de adesivo.

**III) APLICAÇÃO:**

Conforme projeto hidráulico

**11.1.3. S01134 - Joelho 90º de pvc rígido soldável, marrom diâm = 20mm (un)**

**I) CONTEÚDO DO SERVIÇO:**

- 1) Considera material e mão-de-obra para instalação da conexão na tubulação.
- 2) Cor marrom ( tubos e conexões ).
- 3) Pressão máxima de serviço é de 7,5 kgf/cm<sup>2</sup> (75 m.c.a./metros de coluna d'água ou 750 kPa).
- 4) Temperatura da água: 20°C.
- 5) Conexões azuis com bucha de latão ( saídas de 1/2" e 3/4" ) para pontos de consumo onde pretende-se instalar peças metálicas.

**II) PROCEDIMENTO EXECUTIVO:**

- 1) Verificar se a bolsa da conexão e as pontas dos tubos a ligar estão perfeitamente limpos. Por meio de uma lixa d'água, tirar o brilho das superfícies a serem soldadas objetivando aumentar a área de ataque de adesivo.
- 2) Observar que o encaixe deve ser bastante justo, quase impraticável sem o adesivo, pois sem pressão não se estabelece a soldagem.
- 3) Limpar as superfícies lixadas com solução limpadora eliminando impurezas e gorduras. Distribuir uniformemente o adesivo com um pincel ou o bico da própria bisnaga nas superfícies tratadas.
- 4) Encaixar as partes e remover qualquer excesso de adesivo.

**III) APLICAÇÃO:**

Conforme projeto hidráulico

MEMORIAL DESCRITIVO		
	<b>OBRA:</b> Construção da Promotoria da Comarca de Maués	<b>DATA :</b> 16/03/2021 <b>L.S. Hora:</b> 86,60%
	<b>DESCRIÇÃO:</b> Construção da Promotoria de Maués - Modelo 2 Promotoria 2021	<b>BDI :</b> 28,35% <b>L.S. Mês:</b> 49,17%
	<b>ENDEREÇO:</b> Rua Guaránópolis S/N.	<b>FONTE</b> <b>VERSÃO</b> <b>REF.</b>
	<b>CLIENTE:</b> Procuradoria Geral de Justiça do Estado do Amazonas	ORSE 2021/05 08/2021
	<b>OBSERVAÇÃO:</b> Ajustado a Convenção coletiva 2021/2022 - AM000307/2021	SBC 2021/06 - Manaus 06/2021
	<b>UNIDADES:</b> 147.59M <sup>2</sup>	SEDOP 2021/03 COM DESONERAÇÃO 03/2021
	<b>VALOR POR UNIDADE:</b> R\$ 6.587,36	SICRO 2021/01 COM DESONERAÇÃO 05/2021
		SINAPI 2021/07 COM DESONERAÇÃO 08/2021
		COMPOSIÇÕES PRÓPRIAS

#### 11.1.4. 89401 - TUBO, PVC, SOLDÁVEL, DN 20MM, INSTALADO EM RAMAL DE DISTRIBUIÇÃO DE ÁGUA - FORNECIMENTO E INSTALAÇÃO. AF\_12/2014 (M)

##### I) CONTEÚDO DO SERVIÇO:

- 1) Considera material e mão-de-obra para corte, limpeza e soldagem da tubulação, exceto as conexões.
- 2) Cor marrom ( tubos e conexões ).
- 3) Pressão máxima de serviço é de 7,5 kgf/cm<sup>2</sup> (75 m.c.a./metros de coluna d'água ou 750 kPa).
- 4) Temperatura da água: 20°C.
- 5) Tubos (barras) de 6m com ponta e bolsa soldável.

##### II) PROCEDIMENTO EXECUTIVO:

- 1) Verificar se a bolsa da conexão e as pontas dos tubos a ligar estão perfeitamente limpos. Por meio de uma lixa d'água, tirar o brilho das superfícies a serem soldadas objetivando aumentar a área de ataque de adesivo.
- 2) Observar que o encaixe deve ser bastante justo, quase impraticável sem o adesivo, pois sem pressão não se estabelece a soldagem.
- 3) Limpar as superfícies lixadas com solução limpadora eliminando impurezas e gorduras. Distribuir uniformemente o adesivo com um pincel ou o bico da própria bisnaga nas superfícies tratadas.
- 4) Encaixar as partes e remover qualquer excesso de adesivo.

##### III) APLICAÇÃO:

Conforme projeto hidráulico

#### 11.1.5. 0006034 - REGISTRO DE ESFERA DE PASSEIO, PVC PARA POLIETILENO, 20 MM (UN)

##### I) CONTEÚDO DO SERVIÇO:

- 1) Incluso material e mão-de-obra para instalação do registro.
- 2) Deve ser utilizado totalmente aberto ou fechado, nunca semiaberto, pois isso danifica as vedações.
- 3) Uso externo, não utilizar o registro embutido em paredes.

##### II) PROCEDIMENTO EXECUTIVO:

- 1) Manter a tubulação alinhada.
- 2) Limpar as partes, lixar as superfícies a serem soldadas e passar solução limpadora. Distribuir uniformemente adesivo para PVC nas bolsas soldáveis e pontas dos tubos, aplicando primeiro na bolsa e depois na ponta do tubo.
- 3) Soldar a bolsa do registro, obedecendo o sentido do fluxo indicado no corpo. Cuidado ao aplicar adesivo na bolsa do corpo do registro, para evitar que o adesivo danifique a esfera.
- 4) Deslizar a porca no outro segmento de tubo, encaixar a extremidade bolsa na ponta do tubo de PVC e remover o excesso de adesivo. Não executar a soldagem da extremidade bolsa montada no registro, principalmente em instalações verticais, evitando que os eventuais excessos de adesivo de PVC escorram e soldem os seus componentes.
- 5) Rosquear a porca manualmente e ajustar o torque do registro através do aperto da porca, com o registro na posição fechada.

##### III) APLICAÇÃO:

Conforme projeto hidráulico

#### 11.1.6. 89404 - JOELHO 90 GRAUS, PVC, SOLDÁVEL, DN 20MM, INSTALADO EM RAMAL DE DISTRIBUIÇÃO DE ÁGUA - FORNECIMENTO E INSTALAÇÃO. AF\_12/2014 (UN)

##### I) CONTEÚDO DO SERVIÇO:

- 1) Considera material e mão-de-obra para instalação da conexão na tubulação.
- 3) Pressão máxima de serviço é de 7,5 kgf/cm<sup>2</sup> (75 m.c.a./metros de coluna d'água ou 750 kPa).
- 4) Temperatura da água: 20°C.
- 5) Conexões azuis com bucha de latão ( saídas de 1/2" e 3/4" ) para pontos de consumo onde pretende-se instalar peças metálicas.

##### II) PROCEDIMENTO EXECUTIVO:

<b>MEMORIAL DESCRITIVO</b>		
	<b>OBRA:</b> Construção da Promotoria da Comarca de Maués	<b>DATA :</b> 16/03/2021 <b>L.S. Hora:</b> 86,60%
	<b>DESCRIÇÃO:</b> Construção da Promotoria de Maués - Modelo 2 Promotoria 2021	<b>BDI :</b> 28,35% <b>L.S. Mês:</b> 49,17%
	<b>ENDEREÇO:</b> Rua Guaranópolis S/N.	<b>FONTE</b> <b>VERSÃO</b> <b>REF.</b>
	<b>CLIENTE:</b> Procuradoria Geral de Justiça do Estado do Amazonas	ORSE 2021/05 08/2021
	<b>OBSERVAÇÃO:</b> Ajustado a Convenção coletiva 2021/2022 - AM000307/2021	SBC 2021/06 - Manaus 06/2021
	<b>UNIDADES:</b> 147.59M <sup>2</sup>	SEDOP 2021/03 COM DESONERAÇÃO 03/2021
	<b>VALOR POR UNIDADE:</b> R\$ 6.587,36	SICRO 2021/01 COM DESONERAÇÃO 05/2021
		SINAPI 2021/07 COM DESONERAÇÃO 08/2021
		COMPOSIÇÕES PRÓPRIAS

- 1) Verificar se a bolsa da conexão e as pontas dos tubos a ligar estão perfeitamente limpos. Por meio de uma lixa d'água, tirar o brilho das superfícies a serem soldadas objetivando aumentar a área de ataque de adesivo.
- 2) Observar que o encaixe deve ser bastante justo, quase impraticável sem o adesivo, pois sem pressão não se estabelece a soldagem.
- 3) Limpar as superfícies lixadas com solução limpadora eliminando impurezas e gorduras. Distribuir uniformemente o adesivo com um pincel ou o bico da própria bisnaga nas superfícies tratadas.
- 4) Encaixar as partes e remover qualquer excesso de adesivo.

III) APLICAÇÃO:  
Conforme projeto hidráulico

#### **11.1.7. 89438 - TE, PVC, SOLDÁVEL, DN 20MM, INSTALADO EM RAMAL DE DISTRIBUIÇÃO DE ÁGUA - FORNECIMENTO E INSTALAÇÃO. AF\_12/2014 (UN)**

I) CONTEÚDO DO SERVIÇO:

Considera material e mão-de-obra para E, PVC, SOLDÁVEL, DN 20MM, INSTALADO EM RAMAL DE DISTRIBUIÇÃO DE ÁGUA.

II) PROCEDIMENTO EXECUTIVO:

- 1) Verificar se a bolsa da conexão e as pontas dos tubos a ligar estão perfeitamente limpos. Por meio de uma lixa d'água, tirar o brilho das superfícies a serem soldadas objetivando aumentar a área de ataque de adesivo.
- 2) Observar que o encaixe deve ser bastante justo, quase impraticável sem o adesivo, pois sem pressão não se estabelece a soldagem.
- 3) Limpar as superfícies lixadas com solução limpadora eliminando impurezas e gorduras. Distribuir uniformemente o adesivo com um pincel ou o bico da própria bisnaga nas superfícies tratadas.
- 4) Encaixar as partes e remover qualquer excesso de adesivo.

III) APLICAÇÃO:  
Conforme projeto hidráulico.

#### **11.1.8. 052951 - CAIXA D'AGUA EM POLIETILENO 1500 LITROS COM TAMPA (UN)**

I) CONTEÚDO DO SERVIÇO:

Mão de obra e materiais necessários para instalação CAIXA D'AGUA EM POLIETILENO 1500 LITROS COM TAMPA.

II) PROCEDIMENTO EXECUTIVO:

A caixa d'água em polietileno de capacidade 1500 L, com tampa, é um elemento pré-fabricado. Deve seguir definições Normativas, a fim de garantir resistência para conter o volume indicado, bem como não influenciar na qualidade da água armazenada.

Sua implantação deve ser feita sobre base e/ou elementos construtivos devidamente dimensionamentos, garantindo assim o acesso à caixa d'água para sua eventual limpeza e manutenção, além de resistência para suporte e praticidade para instalação das ligações.

III) APLICAÇÃO:  
Conforme Projeto Hidráulico.

#### **11.2. MATERIAL NECESSÁRIO PARA EXECUTAR A REDE DE DISTRIBUIÇÃO**

Considerar os serviços com o fornecimento de material e mão de obra para realizar uma rede de distribuição de água fria da unidade.

##### **11.2.1. S01050 - Adaptador de pvc rígido soldável c/ flanges livres p/ caixa de água diâm = 40mm x 1 1/4" (un)**

I) CONTEÚDO DO SERVIÇO:

- 1) Considera material e mão-de-obra para instalação da conexão na tubulação.
- 2) Cor marrom ( tubos e conexões ).
- 3) Pressão máxima de serviço é de 7,5 kgf/cm<sup>2</sup> (75 m.c.a./metros de coluna d'água ou 750 kPa).

<b>MEMORIAL DESCRITIVO</b>					
 <small>Divisão de Engenharia, Arquitetura e Cálculo</small>	<b>OBRA:</b>	Construção da Promotoria da Comarca de Maués	<b>DATA :</b> 16/03/2021	<b>L.S. Hora:</b> 86,60%	
	<b>DESCRIÇÃO:</b>	Construção da Promotoria de Maués - Modelo 2 Promotoria 2021	<b>BDI :</b> 28,35%	<b>L.S. Mês:</b> 49,17%	
	<b>ENDEREÇO:</b>	Rua Guaranópolis S/N.	<b>FONTE</b>	<b>VERSÃO</b>	<b>REF.</b>
	<b>CLIENTE:</b>	Procuradoria Geral de Justiça do Estado do Amazonas	ORSE	2021/05	08/2021
	<b>OBSERVAÇÃO:</b>	Ajustado a Convenção coletiva 2021/2022 - AM000307/2021	SBC	2021/06 - Manaus	06/2021
	<b>UNIDADES:</b>	147.59M <sup>2</sup>	SEDOP	2021/03 COM DESONERAÇÃO	03/2021
	<b>VALOR POR UNIDADE:</b>	R\$ 6.587,36	SICRO	2021/01 COM DESONERAÇÃO	05/2021
		SINAPI	2021/07 COM DESONERAÇÃO	08/2021	
			COMPOSIÇÕES PRÓPRIAS		

4) Temperatura da água: 20°C.

**II) PROCEDIMENTO EXECUTIVO:**

- 1) Verificar se a bolsa da conexão e as pontas dos tubos a ligar estão perfeitamente limpos. Por meio de uma lixa d'água, tirar o brilho das superfícies a serem soldadas objetivando aumentar a área de ataque de adesivo.
- 2) Observar que o encaixe deve ser bastante justo, quase impraticável sem o adesivo, pois sem pressão não se estabelece a soldagem.
- 3) Limpar as superfícies lixadas com solução limpadora eliminando impurezas e gorduras. Distribuir uniformemente o adesivo com um pincel ou o bico da própria bisnaga nas superfícies tratadas.
- 4) Encaixar as partes e remover qualquer excesso de adesivo.

**III) APLICAÇÃO:**

Conforme projeto hidráulico

**11.2.2. 89538 - ADAPTADOR CURTO COM BOLSA E ROSCA PARA REGISTRO, PVC, SOLDÁVEL, DN 25MM X 3/4, INSTALADO EM PRUMADA DE ÁGUA - FORNECIMENTO E INSTALAÇÃO. AF\_12/2014 (UN)**

**I) CONTEÚDO DO SERVIÇO:**

- 1) Considera material e mão-de-obra para instalação da conexão na tubulação.
- 2) Cor marrom ( tubos e conexões ).
- 3) Pressão máxima de serviço é de 7,5 kgf/cm<sup>2</sup> (75 m.c.a./metros de coluna d'água ou 750 kPa).
- 4) Temperatura da água: 20°C.

**II) PROCEDIMENTO EXECUTIVO:**

- 1) Verificar se a bolsa da conexão e as pontas dos tubos a ligar estão perfeitamente limpos. Por meio de uma lixa d'água, tirar o brilho das superfícies a serem soldadas objetivando aumentar a área de ataque de adesivo.
- 2) Observar que o encaixe deve ser bastante justo, quase impraticável sem o adesivo, pois sem pressão não se estabelece a soldagem.
- 3) Limpar as superfícies lixadas com solução limpadora eliminando impurezas e gorduras. Distribuir uniformemente o adesivo com um pincel ou o bico da própria bisnaga nas superfícies tratadas.
- 4) Encaixar as partes e remover qualquer excesso de adesivo.

**III) APLICAÇÃO:**

Conforme projeto hidráulico

**11.2.3. S01080 - Bucha de redução longa de pvc rígido soldável, marrom, diâm = 40 x 20mm (un)**

**I) CONTEÚDO DO SERVIÇO:**

- 1) Considera material e mão-de-obra para instalação da conexão na tubulação.
- 2) Cor marrom ( tubos e conexões ).
- 3) Pressão máxima de serviço é de 7,5 kgf/cm<sup>2</sup> (75 m.c.a./metros de coluna d'água ou 750 kPa).
- 4) Temperatura da água: 20°C.

**II) PROCEDIMENTO EXECUTIVO:**

- 1) Verificar se a bolsa da conexão e as pontas dos tubos a ligar estão perfeitamente limpos. Por meio de uma lixa d'água, tirar o brilho das superfícies a serem soldadas objetivando aumentar a área de ataque de adesivo.
- 2) Observar que o encaixe deve ser bastante justo, quase impraticável sem o adesivo, pois sem pressão não se estabelece a soldagem.
- 3) Limpar as superfícies lixadas com solução limpadora eliminando impurezas e gorduras. Distribuir uniformemente o adesivo com um pincel ou o bico da própria bisnaga nas superfícies tratadas.
- 4) Encaixar as partes e remover qualquer excesso de adesivo.

**III) APLICAÇÃO:**

Conforme projeto hidráulico

MEMORIAL DESCRITIVO		
	<b>OBRA:</b> Construção da Promotoria da Comarca de Maués	<b>DATA :</b> 16/03/2021 <b>L.S. Hora:</b> 86,60%
	<b>DESCRIÇÃO:</b> Construção da Promotoria de Maués - Modelo 2 Promotoria 2021	<b>BDI :</b> 28,35% <b>L.S. Mês:</b> 49,17%
	<b>ENDEREÇO:</b> Rua Guaranópolis S/N.	<b>FONTE</b> <b>VERSÃO</b> <b>REF.</b>
	<b>CLIENTE:</b> Procuradoria Geral de Justiça do Estado do Amazonas	ORSE 2021/05 08/2021
	<b>OBSERVAÇÃO:</b> Ajustado a Convenção coletiva 2021/2022 - AM000307/2021	SBC 2021/06 - Manaus 06/2021
	<b>UNIDADES:</b> 147.59M <sup>2</sup>	SEDOP 2021/03 COM DESONERAÇÃO 03/2021
	<b>VALOR POR UNIDADE:</b> R\$ 6.587,36	SICRO 2021/01 COM DESONERAÇÃO 05/2021
		SINAPI 2021/07 COM DESONERAÇÃO 08/2021
		COMPOSIÇÕES PRÓPRIAS

#### 11.2.4. 89499 - CURVA 90 GRAUS, PVC, SOLDÁVEL, DN 40MM, INSTALADO EM PRUMADA DE ÁGUA - FORNECIMENTO E INSTALAÇÃO. AF\_12/2014 (UN)

##### I) CONTEÚDO DO SERVIÇO:

1) Considera material e mão-de-obra para instalação da conexão na tubulação. Cor marrom ( tubos e conexões ). Pressão máxima de serviço é de 7,5 kgf/cm<sup>2</sup> (75 m.c.a./metros de coluna d'água ou 750 kPa). Temperatura da água: 20°C.

##### II) PROCEDIMENTO EXECUTIVO:

- 1) Verificar se a bolsa da conexão e as pontas dos tubos a ligar estão perfeitamente limpos. Por meio de uma lixa d'água, tirar o brilho das superfícies a serem soldadas objetivando aumentar a área de ataque de adesivo.
- 2) Observar que o encaixe deve ser bastante justo, quase impraticável sem o adesivo, pois sem pressão não se estabelece a soldagem.
- 3) Limpar as superfícies lixadas com solução limpadora eliminando impurezas e gorduras. Distribuir uniformemente o adesivo com um pincel ou o bico da própria bisnaga nas superfícies tratadas.
- 4) Encaixar as partes e remover qualquer excesso de adesivo.

##### III) APLICAÇÃO:

Conforme projeto hidráulico

#### 11.2.5. 89366 - JOELHO 90 GRAUS COM BUCHA DE LATÃO, PVC, SOLDÁVEL, DN 25MM, X 3/4 INSTALADO EM RAMAL OU SUB-RAMAL DE ÁGUA - FORNECIMENTO E INSTALAÇÃO. AF\_12/2014 (UN)

##### I) CONTEÚDO DO SERVIÇO:

1) Considera material e mão-de-obra para instalação da conexão na tubulação. Cor marrom ( tubos e conexões ). Pressão máxima de serviço é de 7,5 kgf/cm<sup>2</sup> (75 m.c.a./metros de coluna d'água ou 750 kPa). Temperatura da água: 20°C.

##### II) PROCEDIMENTO EXECUTIVO:

- 1) Verificar se a bolsa da conexão e as pontas dos tubos a ligar estão perfeitamente limpos. Por meio de uma lixa d'água, tirar o brilho das superfícies a serem soldadas objetivando aumentar a área de ataque de adesivo.
- 2) Observar que o encaixe deve ser bastante justo, quase impraticável sem o adesivo, pois sem pressão não se estabelece a soldagem.
- 3) Limpar as superfícies lixadas com solução limpadora eliminando impurezas e gorduras. Distribuir uniformemente o adesivo com um pincel ou o bico da própria bisnaga nas superfícies tratadas.
- 4) Encaixar as partes e remover qualquer excesso de adesivo.

##### III) APLICAÇÃO:

Conforme projeto hidráulico

#### 11.2.6. 90373 - JOELHO 90 GRAUS COM BUCHA DE LATÃO, PVC, SOLDÁVEL, DN 25MM, X 1/2 INSTALADO EM RAMAL OU SUB-RAMAL DE ÁGUA - FORNECIMENTO E INSTALAÇÃO. AF\_12/2014 (UN)

##### I) CONTEÚDO DO SERVIÇO:

1) Considera material e mão-de-obra para instalação da conexão na tubulação. Cor marrom ( tubos e conexões ). Pressão máxima de serviço é de 7,5 kgf/cm<sup>2</sup> (75 m.c.a./metros de coluna d'água ou 750 kPa). Temperatura da água: 20°C.

##### II) PROCEDIMENTO EXECUTIVO:

- 1) Verificar se a bolsa da conexão e as pontas dos tubos a ligar estão perfeitamente limpos. Por meio de uma lixa d'água, tirar o brilho das superfícies a serem soldadas objetivando aumentar a área de ataque de adesivo.
- 2) Observar que o encaixe deve ser bastante justo, quase impraticável sem o adesivo, pois sem pressão não se estabelece a soldagem.
- 3) Limpar as superfícies lixadas com solução limpadora eliminando impurezas e gorduras. Distribuir uniformemente



<b>MEMORIAL DESCRITIVO</b>					
 <small>Divisão de Engenharia, Arquitetura e Cálculo</small>	<b>OBRA:</b>	Construção da Promotória da Comarca de Maués	<b>DATA :</b> 16/03/2021	<b>L.S. Hora:</b> 86,60%	
	<b>DESCRIÇÃO:</b>	Construção da Promotória de Maués - Modelo 2 Promotória 2021	<b>BDI :</b> 28,35%	<b>L.S. Mês:</b> 49,17%	
	<b>ENDEREÇO:</b>	Rua Guaranópolis S/N.	<b>FONTE</b>	<b>VERSÃO</b>	<b>REF.</b>
	<b>CLIENTE:</b>	Procuradoria Geral de Justiça do Estado do Amazonas	ORSE	2021/05	08/2021
	<b>OBSERVAÇÃO:</b>	Ajustado a Convenção coletiva 2021/2022 - AM000307/2021	SBC	2021/06 - Manaus	06/2021
	<b>UNIDADES:</b>	147.59M <sup>2</sup>	SEDOP	2021/03 COM DESONERAÇÃO	03/2021
	<b>VALOR POR UNIDADE:</b>	R\$ 6.587,36	SICRO	2021/01 COM DESONERAÇÃO	05/2021
		SINAPI	2021/07 COM DESONERAÇÃO COMPOSIÇÕES PRÓPRIAS	08/2021	

o adesivo com um pincel ou o bico da própria bisnaga nas superfícies tratadas.

4) Encaixar as partes e remover qualquer excesso de adesivo.

III) APLICAÇÃO:

Conforme projeto hidráulico

#### **11.2.7. 89618 - TÊ COM BUCHA DE LATÃO NA BOLSA CENTRAL, PVC, SOLDÁVEL, DN 25MM X 1/2, INSTALADO EM PRUMADA DE ÁGUA - FORNECIMENTO E INSTALAÇÃO. AF\_12/2014 (UN)**

I) CONTEÚDO DO SERVIÇO:

1) Considera material e mão-de-obra para instalação da conexão na tubulação. Cor marrom ( tubos e conexões ). Pressão máxima de serviço é de 7,5 kgf/cm<sup>2</sup> (75 m.c.a./metros de coluna d'água ou 750 kPa). Temperatura da água: 20°C.

II) PROCEDIMENTO EXECUTIVO:

- 1) Verificar se a bolsa da conexão e as pontas dos tubos a ligar estão perfeitamente limpos. Por meio de uma lixa d'água, tirar o brilho das superfícies a serem soldadas objetivando aumentar a área de ataque de adesivo.
- 2) Observar que o encaixe deve ser bastante justo, quase impraticável sem o adesivo, pois sem pressão não se estabelece a soldagem.
- 3) Limpar as superfícies lixadas com solução limpadora eliminando impurezas e gorduras. Distribuir uniformemente o adesivo com um pincel ou o bico da própria bisnaga nas superfícies tratadas.
- 4) Encaixar as partes e remover qualquer excesso de adesivo.

III) APLICAÇÃO:

Conforme projeto hidráulico

#### **11.2.8. 89362 - JOELHO 90 GRAUS, PVC, SOLDÁVEL, DN 25MM, INSTALADO EM RAMAL OU SUB-RAMAL DE ÁGUA - FORNECIMENTO E INSTALAÇÃO. AF\_12/2014 (UN)**

I) CONTEÚDO DO SERVIÇO:

1) Considera material e mão-de-obra para instalação da conexão na tubulação. Cor marrom ( tubos e conexões ). Pressão máxima de serviço é de 7,5 kgf/cm<sup>2</sup> (75 m.c.a./metros de coluna d'água ou 750 kPa). Temperatura da água: 20°C.

II) PROCEDIMENTO EXECUTIVO:

- 1) Verificar se a bolsa da conexão e as pontas dos tubos a ligar estão perfeitamente limpos. Por meio de uma lixa d'água, tirar o brilho das superfícies a serem soldadas objetivando aumentar a área de ataque de adesivo.
- 2) Observar que o encaixe deve ser bastante justo, quase impraticável sem o adesivo, pois sem pressão não se estabelece a soldagem.
- 3) Limpar as superfícies lixadas com solução limpadora eliminando impurezas e gorduras. Distribuir uniformemente o adesivo com um pincel ou o bico da própria bisnaga nas superfícies tratadas.
- 4) Encaixar as partes e remover qualquer excesso de adesivo.

III) APLICAÇÃO:

Conforme projeto hidráulico

#### **11.2.9. 89497 - JOELHO 90 GRAUS, PVC, SOLDÁVEL, DN 40MM, INSTALADO EM PRUMADA DE ÁGUA - FORNECIMENTO E INSTALAÇÃO. AF\_12/2014 (UN)**

I) CONTEÚDO DO SERVIÇO:

1) Considera material e mão-de-obra para instalação da conexão na tubulação. Cor marrom ( tubos e conexões ). Pressão máxima de serviço é de 7,5 kgf/cm<sup>2</sup> (75 m.c.a./metros de coluna d'água ou 750 kPa). Temperatura da água: 20°C.

II) PROCEDIMENTO EXECUTIVO:

- 1) Verificar se a bolsa da conexão e as pontas dos tubos a ligar estão perfeitamente limpos. Por meio de uma lixa d'

<b>MEMORIAL DESCRITIVO</b>		
	<b>OBRA:</b> Construção da Promotoria da Comarca de Maués	<b>DATA :</b> 16/03/2021 <b>L.S. Hora:</b> 86,60%
	<b>DESCRIÇÃO:</b> Construção da Promotoria de Maués - Modelo 2 Promotoria 2021	<b>BDI :</b> 28,35% <b>L.S. Mês:</b> 49,17%
	<b>ENDEREÇO:</b> Rua Guaranópolis S/N.	<b>FONTE</b> <b>VERSÃO</b> <b>REF.</b>
	<b>CLIENTE:</b> Procuradoria Geral de Justiça do Estado do Amazonas	ORSE 2021/05 08/2021
	<b>OBSERVAÇÃO:</b> Ajustado a Convenção coletiva 2021/2022 - AM000307/2021	SBC 2021/06 - Manaus 06/2021
	<b>UNIDADES:</b> 147.59M <sup>2</sup>	SEDOP 2021/03 COM DESONERAÇÃO 03/2021
	<b>VALOR POR UNIDADE:</b> R\$ 6.587,36	SICRO 2021/01 COM DESONERAÇÃO 05/2021
		SINAPI 2021/07 COM DESONERAÇÃO 08/2021
		COMPOSIÇÕES PRÓPRIAS

água, tirar o brilho das superfícies a serem soldadas objetivando aumentar a área de ataque de adesivo.

- 2) Observar que o encaixe deve ser bastante justo, quase impraticável sem o adesivo, pois sem pressão não se estabelece a soldagem.
- 3) Limpar as superfícies lixadas com solução limpadora eliminando impurezas e gorduras. Distribuir uniformemente o adesivo com um pincel ou o bico da própria bisnaga nas superfícies tratadas.
- 4) Encaixar as partes e remover qualquer excesso de adesivo.

**III) APLICAÇÃO:**

Conforme projeto hidráulico

**11.2.10. S01168 - Tê 90º de pvc rígido soldável, marrom diâm = 25mm (un)**

**I) CONTEÚDO DO SERVIÇO:**

1) Considera material e mão-de-obra para instalação da conexão na tubulação. Cor marrom ( tubos e conexões ). Pressão máxima de serviço é de 7,5 kgf/cm<sup>2</sup> (75 m.c.a./metros de coluna d'água ou 750 kPa). Temperatura da água: 20°C.

**II) PROCEDIMENTO EXECUTIVO:**

- 1) Verificar se a bolsa da conexão e as pontas dos tubos a ligar estão perfeitamente limpos. Por meio de uma lixa d'água, tirar o brilho das superfícies a serem soldadas objetivando aumentar a área de ataque de adesivo.
- 2) Observar que o encaixe deve ser bastante justo, quase impraticável sem o adesivo, pois sem pressão não se estabelece a soldagem.
- 3) Limpar as superfícies lixadas com solução limpadora eliminando impurezas e gorduras. Distribuir uniformemente o adesivo com um pincel ou o bico da própria bisnaga nas superfícies tratadas.
- 4) Encaixar as partes e remover qualquer excesso de adesivo.

**III) APLICAÇÃO:**

Conforme projeto hidráulico

**11.2.11. S01170 - Tê 90º de pvc rígido soldável, marrom diâm = 40mm (un)**

**I) CONTEÚDO DO SERVIÇO:**

1) Considera material e mão-de-obra para instalação da conexão na tubulação. Cor marrom ( tubos e conexões ). Pressão máxima de serviço é de 7,5 kgf/cm<sup>2</sup> (75 m.c.a./metros de coluna d'água ou 750 kPa). Temperatura da água: 20°C.

**II) PROCEDIMENTO EXECUTIVO:**

- 1) Verificar se a bolsa da conexão e as pontas dos tubos a ligar estão perfeitamente limpos. Por meio de uma lixa d'água, tirar o brilho das superfícies a serem soldadas objetivando aumentar a área de ataque de adesivo.
- 2) Observar que o encaixe deve ser bastante justo, quase impraticável sem o adesivo, pois sem pressão não se estabelece a soldagem.
- 3) Limpar as superfícies lixadas com solução limpadora eliminando impurezas e gorduras. Distribuir uniformemente o adesivo com um pincel ou o bico da própria bisnaga nas superfícies tratadas.
- 4) Encaixar as partes e remover qualquer excesso de adesivo.

**III) APLICAÇÃO:**

Conforme projeto hidráulico

**11.2.12. 00011676 - REGISTRO DE ESFERA, PVC, COM VOLANTE, VS, SOLDAVEL, DN 40 MM, COM CORPO DIVIDIDO (UN)**

**I) CONTEÚDO DO SERVIÇO:**

- 1) Incluso material e mão-de-obra para instalação do registro.
- 2) Deve ser utilizado totalmente aberto ou fechado, nunca semiaberto, pois isso danifica as vedações.
- 3) Uso externo, não utilizar o registro embutido em paredes.

<b>MEMORIAL DESCRITIVO</b>					
 <small>Divisão de Engenharia, Arquitetura e Cabele</small>	<b>OBRA:</b>	Construção da Promotória da Comarca de Maués	<b>DATA :</b> 16/03/2021	<b>L.S. Hora:</b> 86,60%	
	<b>DESCRIÇÃO:</b>	Construção da Promotória de Maués - Modelo 2 Promotória 2021	<b>BDI :</b> 28,35%	<b>L.S. Mês:</b> 49,17%	
	<b>ENDEREÇO:</b>	Rua Guaranópolis S/N.	<b>FORTE</b>	<b>VERSÃO</b>	<b>REF.</b>
	<b>CLIENTE:</b>	Procuradoria Geral de Justiça do Estado do Amazonas	ORSE	2021/05	08/2021
	<b>OBSERVAÇÃO:</b>	Ajustado a Convenção coletiva 2021/2022 - AM000307/2021	SBC	2021/06 - Manaus	06/2021
	<b>UNIDADES:</b>	147.59M <sup>2</sup>	SEDOP	2021/03 COM DESONERAÇÃO	03/2021
	<b>VALOR POR UNIDADE:</b>	R\$ 6.587,36	SICRO	2021/01 COM DESONERAÇÃO	05/2021
		SINAPI	2021/07 COM DESONERAÇÃO	08/2021	
			COMPOSIÇÕES PRÓPRIAS		

## II) PROCEDIMENTO EXECUTIVO:

- 1) Manter a tubulação alinhada.
- 2) Limpar as partes, lixar as superfícies a serem soldadas e passar solução limpadora. Distribuir uniformemente adesivo para PVC nas bolsas soldáveis e pontas dos tubos, aplicando primeiro na bolsa e depois na ponta do tubo.
- 3) Soldar a bolsa do registro, obedecendo o sentido do fluxo indicado no corpo. Cuidado ao aplicar adesivo na bolsa do corpo do registro, para evitar que o adesivo danifique a esfera.
- 4) Deslizar a porca no outro segmento de tubo, encaixar a extremidade bolsa na ponta do tubo de PVC e remover o excesso de adesivo. Não executar a soldagem da extremidade bolsa montada no registro, principalmente em instalações verticais, evitando que os eventuais excessos de adesivo de PVC escorram e soldem os seus componentes.
- 5) Rosquear a porca manualmente e ajustar o torque do registro através do aperto da porca, com o registro na posição fechada.

## III) APLICAÇÃO:

Conforme projeto hidráulico

### 11.2.13. S01030 - Tubo pvc rígido soldável marrom p/ água, d = 40 mm (1 1/4") (m)

#### I) CONTEÚDO DO SERVIÇO:

- 1) Considera material e mão-de-obra para instalação da tubulação. Cor marrom. Pressão máxima de serviço é de 7,5 kgf/cm<sup>2</sup> (75 m.c.a./metros de coluna d'água ou 750 kPa). Temperatura da água: 20°C.

#### II) PROCEDIMENTO EXECUTIVO:

- 1) Manter a tubulação alinhada.
- 2) Limpar as partes, lixar as superfícies a serem soldadas e passar solução limpadora. Distribuir uniformemente adesivo para PVC nas bolsas soldáveis e pontas dos tubos, aplicando primeiro na bolsa e depois na ponta do tubo. A tubulação deve estar alinhada

#### III) APLICAÇÃO:

Conforme projeto hidráulico

### 11.2.14. S01028 - Tubo pvc rígido soldável marrom p/ água, d = 25 mm (3/4") (m)

#### I) CONTEÚDO DO SERVIÇO:

- 1) Considera material e mão-de-obra para instalação da tubulação. Cor marrom. Pressão máxima de serviço é de 7,5 kgf/cm<sup>2</sup> (75 m.c.a./metros de coluna d'água ou 750 kPa). Temperatura da água: 20°C.

#### II) PROCEDIMENTO EXECUTIVO:

- 1) Manter a tubulação alinhada.
- 2) Limpar as partes, lixar as superfícies a serem soldadas e passar solução limpadora. Distribuir uniformemente adesivo para PVC nas bolsas soldáveis e pontas dos tubos, aplicando primeiro na bolsa e depois na ponta do tubo.
- 3) Soldar a bolsa do registro, obedecendo o sentido do fluxo indicado no corpo. Cuidado ao aplicar adesivo na bolsa do corpo do registro, para evitar que o adesivo danifique a esfera.
- 4) Deslizar a porca no outro segmento de tubo, encaixar a extremidade bolsa na ponta do tubo de PVC e remover o excesso de adesivo. Não executar a soldagem da extremidade bolsa montada no registro, principalmente em instalações verticais, evitando que os eventuais excessos de adesivo de PVC escorram e soldem os seus componentes.
- 5) Rosquear a porca manualmente e ajustar o torque do registro através do aperto da porca, com o registro na posição fechada.

#### III) APLICAÇÃO:

Conforme projeto hidráulico

<b>MEMORIAL DESCRITIVO</b>					
 <small>Divisão de Engenharia, Arquitetura e Cálculo</small>	<b>OBRA:</b>	Construção da Promotória da Comarca de Maués	<b>DATA :</b> 16/03/2021	<b>L.S. Hora:</b> 86,60%	
	<b>DESCRIÇÃO:</b>	Construção da Promotória de Maués - Modelo 2 Promotória 2021	<b>BDI :</b> 28,35%	<b>L.S. Mês:</b> 49,17%	
	<b>ENDEREÇO:</b>	Rua Guaranópolis S/N.	<b>FONTE</b>	<b>VERSÃO</b>	<b>REF.</b>
	<b>CLIENTE:</b>	Procuradoria Geral de Justiça do Estado do Amazonas	ORSE	2021/05	08/2021
	<b>OBSERVAÇÃO:</b>	Ajustado a Convenção coletiva 2021/2022 - AM000307/2021	SBC	2021/06 - Manaus	06/2021
	<b>UNIDADES:</b>	147.59M <sup>2</sup>	SEDOP	2021/03 COM DESONERAÇÃO	03/2021
	<b>VALOR POR UNIDADE:</b>	R\$ 6.587,36	SICRO	2021/01 COM DESONERAÇÃO	05/2021
		SINAPI	2021/07 COM DESONERAÇÃO COMPOSIÇÕES PRÓPRIAS	08/2021	

## 12. INSTALAÇÕES SANITÁRIAS

As instalações sanitárias, determinadas em projeto, visam um despejo adequado das águas servidas das áreas molhadas da edificação, bem como a ventilação apropriada, obrigatoriamente feita de forma direta e permanente para o exterior da edificação (através de janela ou ventoinha de extração - ventax). Nunca será permitido ventilar este compartimento para o interior do estabelecimento.

### 12.1. REDE DE ESGOTO SANITÁRIO

Considerar os serviços com o fornecimento de material e mão de obra para realizar uma rede de coleta das águas servidas e conduzi-las até o sistema de tratamento da unidade.

#### 12.1.1. 89812 - CURVA LONGA 90 GRAUS, PVC, SERIE NORMAL, ESGOTO PREDIAL, DN 100 MM, JUNTA ELÁSTICA, FORNECIDO E INSTALADO EM PRUMADA DE ESGOTO SANITÁRIO OU VENTILAÇÃO. AF\_12/2014 (UN)

##### I) CONTEÚDO DO SERVIÇO:

1) Considera material e mão-de-obra para fornecimento e montagem de peças de esgoto sanitário em PVC rígido destinado a esgoto sanitário.

##### II) PROCEDIMENTO EXECUTIVO:

A CONTRATADA deve fornecer e montar toda a rede do esgoto sanitário conforme projeto.

A canalização e as peças serão responsáveis pela coleta das descargas nos pontos de utilização (pias, lavatórios e outros) e condução dos efluentes até as caixas, ralos, sifões e demais desconectores.

##### III) APLICAÇÃO:

Conforme projeto sanitário.

#### 12.1.2. 89726 - JOELHO 45 GRAUS, PVC, SERIE NORMAL, ESGOTO PREDIAL, DN 40 MM, JUNTA SOLDÁVEL, FORNECIDO E INSTALADO EM RAMAL DE DESCARGA OU RAMAL DE ESGOTO SANITÁRIO. AF\_12/2014 (UN)

##### I) CONTEÚDO DO SERVIÇO:

1) Considera material e mão-de-obra para fornecimento e montagem de peças de esgoto sanitário em PVC rígido destinado a esgoto sanitário.

##### II) PROCEDIMENTO EXECUTIVO:

A CONTRATADA deve fornecer e montar toda a rede do esgoto sanitário conforme projeto.

A canalização e as peças serão responsáveis pela coleta das descargas nos pontos de utilização (pias, lavatórios e outros) e condução dos efluentes até as caixas, ralos, sifões e demais desconectores

##### III) APLICAÇÃO:

Conforme projeto sanitário.

#### 12.1.3. 89732 - JOELHO 45 GRAUS, PVC, SERIE NORMAL, ESGOTO PREDIAL, DN 50 MM, JUNTA ELÁSTICA, FORNECIDO E INSTALADO EM RAMAL DE DESCARGA OU RAMAL DE ESGOTO SANITÁRIO. AF\_12/2014 (UN)

##### I) CONTEÚDO DO SERVIÇO:

1) Considera material e mão-de-obra para fornecimento e montagem de peças de esgoto sanitário em PVC rígido destinado a esgoto sanitário.

##### II) PROCEDIMENTO EXECUTIVO:

A CONTRATADA deve fornecer e montar toda a rede do esgoto sanitário conforme projeto.

A canalização e as peças serão responsáveis pela coleta das descargas nos pontos de utilização (pias, lavatórios e outros) e condução dos efluentes até as caixas, ralos, sifões e demais desconectores

##### III) APLICAÇÃO:

Conforme projeto sanitário.

#### 12.1.4. 89801 - JOELHO 90 GRAUS, PVC, SERIE NORMAL, ESGOTO PREDIAL, DN 50 MM, JUNTA ELÁSTICA,

MEMORIAL DESCRITIVO		
	<b>OBRA:</b> Construção da Promotoria da Comarca de Maués	<b>DATA :</b> 16/03/2021 <b>L.S. Hora:</b> 86,60%
	<b>DESCRIÇÃO:</b> Construção da Promotoria de Maués - Modelo 2 Promotoria 2021	<b>BDI :</b> 28,35% <b>L.S. Mês:</b> 49,17%
	<b>ENDEREÇO:</b> Rua Guaranópolis S/N.	<b>FONTE</b> <b>VERSÃO</b> <b>REF.</b>
	<b>CLIENTE:</b> Procuradoria Geral de Justiça do Estado do Amazonas	ORSE 2021/05 08/2021
	<b>OBSERVAÇÃO:</b> Ajustado a Convenção coletiva 2021/2022 - AM000307/2021	SBC 2021/06 - Manaus 06/2021
	<b>UNIDADES:</b> 147.59M <sup>2</sup>	SEDOP 2021/03 COM DESONERAÇÃO 03/2021
	<b>VALOR POR UNIDADE:</b> R\$ 6.587,36	SICRO 2021/01 COM DESONERAÇÃO 05/2021
		SINAPI 2021/07 COM DESONERAÇÃO 08/2021
		COMPOSIÇÕES PRÓPRIAS

### FORNECIDO E INSTALADO EM PRUMADA DE ESGOTO SANITÁRIO OU VENTILAÇÃO. AF\_12/2014 (UN)

#### I) CONTEÚDO DO SERVIÇO:

1) Considera material e mão-de-obra para fornecimento e montagem de peças de esgoto sanitário em PVC rígido destinado a esgoto sanitário.

#### II) PROCEDIMENTO EXECUTIVO:

A CONTRATADA deve fornecer e montar toda a rede do esgoto sanitário conforme projeto.

A canalização e as peças serão responsáveis pela coleta das descargas nos pontos de utilização (pias, lavatórios e outros) e condução dos efluentes até as caixas, ralos, sifões e demais desconectores

#### III) APLICAÇÃO:

Conforme projeto sanitário.

### 12.1.5. 89785 - JUNÇÃO SIMPLES, PVC, SERIE NORMAL, ESGOTO PREDIAL, DN 50 X 50 MM, JUNTA ELÁSTICA, FORNECIDO E INSTALADO EM RAMAL DE DESCARGA OU RAMAL DE ESGOTO SANITÁRIO. AF\_12/2014 (UN)

#### I) CONTEÚDO DO SERVIÇO:

1) Considera material e mão-de-obra para fornecimento e montagem de peças de esgoto sanitário em PVC rígido destinado a esgoto sanitário.

#### II) PROCEDIMENTO EXECUTIVO:

A CONTRATADA deve fornecer e montar toda a rede do esgoto sanitário conforme projeto.

A canalização e as peças serão responsáveis pela coleta das descargas nos pontos de utilização (pias, lavatórios e outros) e condução dos efluentes até as caixas, ralos, sifões e demais desconectores

#### III) APLICAÇÃO:

Conforme projeto sanitário.

### 12.1.6. S04280 - Caixa sifonada em pvc,100x150x50mm, acabamento branco, c/grelha e porta grelha (un)

#### I) CONTEÚDO DO SERVIÇO:

1) Considera material e mão-de-obra para fornecimento e montagem de peças de esgoto sanitário em PVC rígido destinado a esgoto sanitário.

#### II) PROCEDIMENTO EXECUTIVO:

A CONTRATADA deve fornecer e montar toda a rede do esgoto sanitário conforme projeto.

A canalização e as peças serão responsáveis pela coleta das descargas nos pontos de utilização (pias, lavatórios e outros) e condução dos efluentes até as caixas, ralos, sifões e demais desconectores

#### III) APLICAÇÃO:

Conforme projeto sanitário.

### 12.1.7. S09365 - Caixa sifonada em pvc,150x185x75mm, acabamento branco, com tampa cega (un)

#### I) CONTEÚDO DO SERVIÇO:

1) Considera material e mão-de-obra para fornecimento e montagem de peças de esgoto sanitário em PVC rígido destinado a esgoto sanitário.

#### II) PROCEDIMENTO EXECUTIVO:

A CONTRATADA deve fornecer e montar toda a rede do esgoto sanitário conforme projeto.

A canalização e as peças serão responsáveis pela coleta das descargas nos pontos de utilização (pias, lavatórios e outros) e condução dos efluentes até as caixas, ralos, sifões e demais desconectores

#### III) APLICAÇÃO:

<b>MEMORIAL DESCRITIVO</b>					
 <small>Divisão de Engenharia, Arquitetura e Cálculo</small>	<b>OBRA:</b>	Construção da Promotória da Comarca de Maués	<b>DATA :</b> 16/03/2021	<b>L.S. Hora:</b> 86,60%	
	<b>DESCRIÇÃO:</b>	Construção da Promotória de Maués - Modelo 2 Promotória 2021	<b>BDI :</b> 28,35%	<b>L.S. Mês:</b> 49,17%	
	<b>ENDEREÇO:</b>	Rua Guaranópolis S/N.	<b>FORNTE</b>	<b>VERSÃO</b>	<b>REF.</b>
	<b>CLIENTE:</b>	Procuradoria Geral de Justiça do Estado do Amazonas	ORSE	2021/05	08/2021
	<b>OBSERVAÇÃO:</b>	Ajustado a Convenção coletiva 2021/2022 - AM000307/2021	SBC	2021/06 - Manaus	06/2021
	<b>UNIDADES:</b>	147.59M <sup>2</sup>	SEDOP	2021/03 COM DESONERAÇÃO	03/2021
	<b>VALOR POR UNIDADE:</b>	R\$ 6.587,36	SICRO	2021/01 COM DESONERAÇÃO	05/2021
			SINAPI	2021/07 COM DESONERAÇÃO COMPOSIÇÕES PRÓPRIAS	08/2021

Conforme projeto sanitário.

#### 12.1.8. S01666 - Terminal de ventilação em pvc rígido c/ anéis, para esgoto primário, diâm = 50mm (un)

##### I) CONTEÚDO DO SERVIÇO:

1) Considera material e mão-de-obra para fornecimento e montagem de peças de esgoto sanitário em PVC rígido destinado a esgoto sanitário.

##### II) PROCEDIMENTO EXECUTIVO:

A CONTRATADA deve fornecer e montar toda a rede do esgoto sanitário conforme projeto.

A canalização e as peças serão responsáveis pela coleta das descargas nos pontos de utilização (pias, lavatórios e outros) e condução dos efluentes até as caixas, ralos, sifões e demais desconectores

##### III) APLICAÇÃO:

Conforme projeto sanitário.

#### 12.1.9. S01595 - Vedação para saída de vaso sanitário em pvc rígido soldável, para esgoto primário, diâm = 100mm (un)

##### I) CONTEÚDO DO SERVIÇO:

1) Considera material e mão-de-obra para fornecimento e montagem de peças de esgoto sanitário em PVC rígido destinado a esgoto sanitário.

##### II) PROCEDIMENTO EXECUTIVO:

A CONTRATADA deve fornecer e montar toda a rede do esgoto sanitário conforme projeto.

A canalização e as peças serão responsáveis pela coleta das descargas nos pontos de utilização (pias, lavatórios e outros) e condução dos efluentes até as caixas, ralos, sifões e demais desconectores

##### III) APLICAÇÃO:

Conforme projeto sanitário.

#### 12.1.10. I02014 - Sifão cromado para lavatório, DECA ref.1680C 1 x 1 1/2 ou similar (un)

##### I) CONTEÚDO DO SERVIÇO:

1) Considera material e mão-de-obra para fornecimento e montagem de peças de esgoto sanitário em PVC rígido destinado a esgoto sanitário.

##### II) PROCEDIMENTO EXECUTIVO:

A CONTRATADA deve fornecer e montar toda a rede do esgoto sanitário conforme projeto.

A canalização e as peças serão responsáveis pela coleta das descargas nos pontos de utilização (pias, lavatórios e outros) e condução dos efluentes até as caixas, ralos, sifões e demais desconectores

##### III) APLICAÇÃO:

Conforme projeto sanitário.

#### 12.1.11. 91792 - (COMPOSIÇÃO REPRESENTATIVA) DO SERVIÇO DE INSTALAÇÃO DE TUBO DE PVC, SÉRIE NORMAL, ESGOTO PREDIAL, DN 40 MM (INSTALADO EM RAMAL DE DESCARGA OU RAMAL DE ESGOTO SANITÁRIO), INCLUSIVE CONEXÕES, CORTES E FIXAÇÕES, PARA PRÉDIOS. AF\_10/2015 (M)

##### I) CONTEÚDO DO SERVIÇO:

1) Considera material e mão-de-obra para fornecimento e montagem de tubos de esgoto sanitário em PVC rígido destinado a esgoto sanitário.

##### II) PROCEDIMENTO EXECUTIVO:

A CONTRATADA deve fornecer e montar toda a rede do esgoto sanitário conforme projeto.

MEMORIAL DESCRITIVO		
<b>OBRA:</b>	Construção da Promotória da Comarca de Maués	<b>DATA :</b> 16/03/2021 <b>L.S. Hora:</b> 86,60%
<b>DESCRIÇÃO:</b>	Construção da Promotória de Maués - Modelo 2 Promotória 2021	<b>BDI :</b> 28,35% <b>L.S. Mês:</b> 49,17%
<b>ENDEREÇO:</b>	Rua Guaranópolis S/N.	<b>FORTE</b> <b>VERSÃO</b> <b>REF.</b>
<b>CLIENTE:</b>	Procuradoria Geral de Justiça do Estado do Amazonas	ORSE 2021/05 08/2021
<b>OBSERVAÇÃO:</b>	Ajustado a Convenção coletiva 2021/2022 - AM000307/2021	SBC 2021/06 - Manaus 06/2021
<b>UNIDADES:</b>	147.59M <sup>2</sup>	SEDOP 2021/03 COM DESONERAÇÃO 03/2021
<b>VALOR POR UNIDADE:</b>	R\$ 6.587,36	SICRO 2021/01 COM DESONERAÇÃO 05/2021
		SINAPI 2021/07 COM DESONERAÇÃO 08/2021
		COMPOSIÇÕES PRÓPRIAS

A canalização e as peças serão responsáveis pela coleta das descargas nos pontos de utilização (pias, lavatórios e outros) e condução dos efluentes até as caixas, ralos, sifões e demais desconectores

### III) APLICAÇÃO:

Conforme projeto sanitário.

#### 12.1.12. 91793 - (COMPOSIÇÃO REPRESENTATIVA) DO SERVIÇO DE INSTALAÇÃO DE TUBO DE PVC, SÉRIE NORMAL, ESGOTO PREDIAL, DN 50 MM (INSTALADO EM RAMAL DE DESCARGA OU RAMAL DE ESGOTO SANITÁRIO), INCLUSIVE CONEXÕES, CORTES E FIXAÇÕES PARA, PRÉDIOS. AF\_10/2015 (M)

##### I) CONTEÚDO DO SERVIÇO:

1) Considera material e mão-de-obra para fornecimento e montagem de tubos de esgoto sanitário em PVC rígido destinado a esgoto sanitário.

##### II) PROCEDIMENTO EXECUTIVO:

A CONTRATADA deve fornecer e montar toda a rede do esgoto sanitário conforme projeto.

A canalização e as peças serão responsáveis pela coleta das descargas nos pontos de utilização (pias, lavatórios e outros) e condução dos efluentes até as caixas, ralos, sifões e demais desconectores

### III) APLICAÇÃO:

Conforme projeto sanitário.

#### 12.1.13. 91790 - (COMPOSIÇÃO REPRESENTATIVA) DO SERVIÇO DE INSTALAÇÃO DE TUBOS DE PVC, SÉRIE R, ÁGUA PLUVIAL, DN 100 MM (INSTALADO EM RAMAL DE ENCAMINHAMENTO, OU CONDUTORES VERTICAIS), INCLUSIVE CONEXÕES, CORTES E FIXAÇÕES, PARA PRÉDIOS. AF\_10/2015 (M)

##### I) CONTEÚDO DO SERVIÇO:

1) Considera material e mão-de-obra para fornecimento e montagem de tubos de esgoto sanitário em PVC rígido destinado a esgoto sanitário.

##### II) PROCEDIMENTO EXECUTIVO:

A CONTRATADA deve fornecer e montar toda a rede do esgoto sanitário conforme projeto.

A canalização e as peças serão responsáveis pela coleta das descargas nos pontos de utilização (pias, lavatórios e outros) e condução dos efluentes até as caixas, ralos, sifões e demais desconectores

### III) APLICAÇÃO:

Conforme projeto sanitário.

#### 12.1.14. 00035277 - CAIXA DE GORDURA EM PVC, DIAMETRO MINIMO 300 MM, DIAMETRO DE SAIDA 100 MM, CAPACIDADE APROXIMADA 18 LITROS, COM TAMPA (UN)

##### I) Conteúdo

Instalação e fornecimento de CAIXA DE GORDURA EM PVC, DIAMETRO MINIMO 300 MM, DIAMETRO DE SAIDA 100 MM, CAPACIDADE APROXIMADA 18 LITROS, COM TAMPA.

##### II) Processo Executivo

As caixas de gordura em pvc, devem seguir dimensão e aplicação indicadas em projeto. O preparo do local de implantação deve ser feito, a fim de garantir o encaixe apropriado do dispositivo e mesmo seu funcionamento pleno. Estas caixas são pré-fabricadas e cumprem determinações normativas. Suas paredes e elementos anexos devem exercer parâmetros de uniformidade e funcionalidade.

-Deve-se verificar a cota do fundo da caixa para que a mesma apresente altura funcional em relação à ligação com a rede de esgoto pública presente no local de projeto, caso esteja desnivelada de forma errônea, poderá provocar refluxos de dejetos, causando entupimentos e maiores consequências.

-Assegurar que os dejetos a serem armazenados em seu interior não extrapolem sua capacidade, tampouco influenciam demais tubulações.

MEMORIAL DESCRITIVO		
<b>OBRA:</b>	Construção da Promotória da Comarca de Maués	<b>DATA :</b> 16/03/2021 <b>L.S. Hora:</b> 86,60%
<b>DESCRIÇÃO:</b>	Construção da Promotória de Maués - Modelo 2 Promotória 2021	<b>BDI :</b> 28,35% <b>L.S. Mês:</b> 49,17%
<b>ENDEREÇO:</b>	Rua Guaranópolis S/N.	<b>FONTE</b> <b>VERSÃO</b> <b>REF.</b>
<b>CLIENTE:</b>	Procuradoria Geral de Justiça do Estado do Amazonas	ORSE 2021/05 08/2021
<b>OBSERVAÇÃO:</b>	Ajustado a Convenção coletiva 2021/2022 - AM000307/2021	SBC 2021/06 - Manaus 06/2021
<b>UNIDADES:</b>	147.59M <sup>2</sup>	SEDOP 2021/03 COM DESONERAÇÃO 03/2021
<b>VALOR POR UNIDADE:</b>	R\$ 6.587,36	SICRO 2021/01 COM DESONERAÇÃO 05/2021
		SINAPI 2021/07 COM DESONERAÇÃO 08/2021
		COMPOSIÇÕES PRÓPRIAS

III) Aplicações  
Conforme projeto.

### 12.1.15. COMP-597467 - CAIXA DE INSPEÇÃO EM CONCRETO PRÉ-MOLDADO DN 60CM COM TAMPA H= 60CM - FORNECIMENTO E INSTALAÇÃO (UN) (UN)

I) Conteúdo  
Instalação e fornecimento de caixa de inspeção em concreto pré-moldado DN 60cm.

II) Processo Executivo

As caixas de inspeção sanitária com tampa de concreto construída com malha de aço CA-60 6,4mm a cada 10 cm assentadas sobre cantoneiras de ferro chumbadas e fechadas hermeticamente. Estas caixas serão construídas em concreto pré-moldado, com acabamento interno revestido com argamassa impermeável. Terão dimensões internas mínimas de 60x60 cm e profundidade variável, conforme declividade do terreno e/ou tubulação. O fundo da caixa será em concreto simples com espessura de 10 cm e dotado de enchimento com acabamento liso formando uma canaleta com declividade de aproximadamente de 5% no sentido de escoamento do esgoto. A tampa será executada em concreto com espessura de aproximadamente 5 cm, dotada de alça para sua remoção. A aplicação desses elementos sanitários será na parte externa dos blocos.

-Deve-se verificar a cota do fundo da caixa para que a mesma apresente altura maior que a ligação com a rede de esgoto pública presente no local de projeto, caso esteja desnivelada de forma errônea, poderá provocar refluxos de dejetos, causando entupimentos e maiores consequências.

-Assegurar que as águas pluviais e as águas servidas não se misturem, caso contrário, ocorreria uma sobrecarga de efluentes nas instalações.

III) Aplicações  
Conforme projeto.

### 12.2. REDE DE ESGOTO(FOSSA E SUMIDORO)

Considerar os serviços com o fornecimento de material e mão de obra para realizar o sistema de tratamento de águas servidas da unidade.

#### 12.2.1. 00039362 - FOSSA SEPTICA, SEM FILTRO, PARA 8 A 14 CONTRIBUINTES, CILINDRICA, COM TAMPA, EM POLIETILENO DE ALTA DENSIDADE (PEAD), CAPACIDADE APROXIMADA DE 3000 LITROS (NBR 7229) (UN)

I) Conteúdo Instalação de fossa séptica com capacidade para até 14 contribuintes.

II) Procedimento Executivo Deverá ser executado em anéis pré-moldados de concreto armado, com lajes de fundo, intermediária e tampa em concreto armado. Na laje intermediária (fundo falso), deverão ser executados furos com diâmetros de aproximadamente 2,5cm. O acabamento interno do filtro deverá ser revestido com argamassa impermeável, para que impeça infiltrações e vazamentos. Ao término da construção devem ser realizados testes de estanqueidade. A laje de cobertura do filtro deverá dispor de aberturas de inspeção que deverão ficar ao nível do terreno e posicionar-se sobre os tubos de entrada e tubos-guia. O leito filtrante deverá ter altura limitada a 1,20 m, já incluindo a altura do fundo falso. A altura do fundo falso deve ser limitada a 0,60 m, já incluindo a espessura da laje, conforme projeto. Para o leito filtrante será usado enchimento com brita nº5, com as dimensões mais uniformes possíveis, não sendo permitida a mistura de pedras com dimensões distintas para não causar a obstrução precoce do filtro.

III) Aplicação Conforme projeto.

#### 12.2.2. 00039367 - FILTRO ANAEROBIO, EM POLIETILENO DE ALTA DENSIDADE (PEAD), CAPACIDADE \*5000\* LITROS (NBR 13969) (UN)

I) CONTEÚDO DO SERVIÇO:

1) Considera material e mão-de-obra para fornecimento e montagem de um sistema tipo fossa.

II) PROCEDIMENTO EXECUTIVO:

A CONTRATADA deve fornecer e montar toda a rede do esgoto sanitário conforme projeto.

Transportar os anéis no ponto destinado ao filtro, cavar internamente e fazer a devida ligação dos mesmos com argamassa. Fazer a devida secagem do fundo da escavação, fundir o fundo interior de concreto, na base de 1 x 3 x 4 ou seja: Cimento, areia e pedra n.º 2 com espessura indicada pelo menos de 100mm. Feita a cura do fundo serão instalados os pilaretes de sustentação espaçadamente e logo após o elemento filtrante sobrepondo em seguida. O enchimento de pedra nº4 até a altura de 1.200mm. O instalador tem a opção de instalar a tubulação de descida



<b>MEMORIAL DESCRITIVO</b>		
	<b>OBRA:</b> Construção da Promotoria da Comarca de Maués	<b>DATA :</b> 16/03/2021 <b>L.S. Hora:</b> 86,60%
	<b>DESCRIÇÃO:</b> Construção da Promotoria de Maués - Modelo 2 Promotoria 2021	<b>BDI :</b> 28,35% <b>L.S. Mês:</b> 49,17%
	<b>ENDEREÇO:</b> Rua Guaranópolis S/N.	<b>FONTE</b> <b>VERSÃO</b> <b>REF.</b>
	<b>CLIENTE:</b> Procuradoria Geral de Justiça do Estado do Amazonas	ORSE 2021/05 08/2021
	<b>OBSERVAÇÃO:</b> Ajustado a Convenção coletiva 2021/2022 - AM000307/2021	SBC 2021/06 - Manaus 06/2021
	<b>UNIDADES:</b> 147.59M <sup>2</sup>	SEDOP 2021/03 COM DESONERAÇÃO 03/2021
	<b>VALOR POR UNIDADE:</b> R\$ 6.587,36	SICRO 2021/01 COM DESONERAÇÃO 05/2021
		SINAPI 2021/07 COM DESONERAÇÃO 08/2021
		COMPOSIÇÕES PRÓPRIAS

internamente, bastando para isso fazer a furação no elemento filtrante. Caso faça esta opção deverá ser executada antes da colocação da pedra nº4, na realidade a opção mais indicada é a tubulação ser instalada externamente dos anéis. Fixar a calha vertedoura nivelando-a.

O conjunto filtrante (elemento filtrante mais material filtrante), deverá ter altura igual à 1.200mm a qual será uma constante para qualquer volume. O material filtrante deverá ter a granulometria a quanto mais uniforme possível, indicando-se a pedra n.º 4. A profundidade útil do filtra é 1.800mm para qualquer volume dimensionado. O nível da saída do efluente do filtro deverá estar 100mm abaixo do nível da fossa séptica. O dispositivo de passagem da fossa séptica para o filtro poderá ser composto de Têe, tubo e curva de no mínimo DN 100 e caixa de distribuição quando houver mais de um filtro. O vertedor tipo calha deverá passar pela centro da seção e situar-se em cota que mantenha a nível do afluente a 300mm do leito filtrante.

III) APLICAÇÃO:

Conforme projeto sanitário.

### 13. APARELHOS E METAIS

O item referente-se à instalação dos aparelhos e metais diversos propostos em projeto, como vasos sanitários, pias, cubas, suporte para papel higiênico e sabão, bancadas, espelhos e todos acessórios referentes às áreas molhadas projetadas.

#### 13.1. APARELHOS

I) Conteúdo

Fornecimento e instalação de bancada de granito com cuba de semi-encaixe.

II) Procedimento Executivo

- Marcar a parede com a altura determinada em projeto, onde será instalada bancada especificada
- Cortar/serrar parede de forma manual ou com ajuda de talhadeira, em cima da marcação previamente feita
- Chumbar mão francesa com argamassa
- Posicionar base, prestando atenção para o prumo e o alinhamento da peça
- Posicionar tampã, prestando atenção para o prumo e o alinhamento da peça
- Manter escoras por 48h
- > NBR 15.45:2010 - rochas para revestimentos - métodos de ensaio
- > NBR 15844:2010 - rochas para revestimentos - requisitos granitos

III) Aplicação

Conforme projeto.

TORNEIRA PARA CUBA DE SEMI-ENCAIXE - Docol, Deca ou similar, altura 22 cm, cor cromada.

#### 13.1.1. CP-0240-95471 - VASO SANITARIO SIFONADO CONVENCIONAL PARA PCD SEM FURO FRONTAL COM LOUÇA BRANCA - FORNECIMENTO E INSTALAÇÃO. (UN)

I) Conteúdo

Fornecimento e instalação de vaso sanitários sifonados, convencionais em louça branca.

II) Procedimento Executivo

- Fazer as marcações para a instalação da louça
- Posicionar o vaso encaixando sobre o cano de descarga de maneira que ele permaneça perpendicular à parede, medindo ambas as laterais e marcando o piso (para evitar furos tortos, posicionar marcador à 90 graus)
- Posicionar o tubo de ligação paralelamente ao local de entrada e marque a distância
- Utilizando uma broca pequena ou um prego grosso, fazer um decalque do local com a ajuda de um martelo
- Para calcular a profundidade do furo, usar o comprimento da bucha, adicionando alguns milímetros
- Cortando o tubo de instalação do vaso sanitário:
- A partir da marcação anterior, acrescentar seis centímetros (medida do que vai na parede mais o que vai pra dentro do vaso)
- Fazer marcações com intervalos regulares por toda a volta do cano
- Disponer o cano sobre uma superfície lisa com calço
- Serrar o cano de acordo com as marcações
- Vedar a base do vaso sanitário:

MEMORIAL DESCRITIVO		
<b>OBRA:</b>	Construção da Promotoria da Comarca de Maués	<b>DATA :</b> 16/03/2021 <b>L.S. Hora:</b> 86,60%
<b>DESCRIÇÃO:</b>	Construção da Promotoria de Maués - Modelo 2 Promotoria 2021	<b>BDI :</b> 28,35% <b>L.S. Mês:</b> 49,17%
<b>ENDEREÇO:</b>	Rua Guaranópolis S/N.	<b>FORTE</b> <b>VERSÃO</b> <b>REF.</b>
<b>CLIENTE:</b>	Procuradoria Geral de Justiça do Estado do Amazonas	ORSE 2021/05 08/2021
<b>OBSERVAÇÃO:</b>	Ajustado a Convenção coletiva 2021/2022 - AM000307/2021	SBC 2021/06 - Manaus 06/2021
<b>UNIDADES:</b>	147.59M <sup>2</sup>	SEDOP 2021/03 COM DESONERAÇÃO 03/2021
<b>VALOR POR UNIDADE:</b>	R\$ 6.587,36	SICRO 2021/01 COM DESONERAÇÃO 05/2021
		SINAPI 2021/07 COM DESONERAÇÃO 08/2021
		COMPOSIÇÕES PRÓPRIAS

-Instalar o anel de vedação para que não haja vazamentos utilizando silicone para garantir o preenchimento de todo o espaço

Encaixando o tubo do vaso sanitário:

-Com a tubulação cortada, posicione 90 graus da parede e o instale na parede, girando o tubo

-Com o tubo posicionado devidamente, aplicar silicone do lado de fora, ajudando na vedação

-Encaixar a louça sanitária seguindo as marcações

III) Aplicações

De acordo com projeto

### 13.1.2. CP-4200-95469 - VASO SANITARIO SIFONADO CONVENCIONAL COM LOUÇA BRANCA - FORNECIMENTO E INSTALAÇÃO. AF\_10/2016 (UN)

I) Conteúdo

Fornecimento e instalação de vasos sanitários sifonados, convencionais em louça branca.

II) Procedimento Executivo

-Fazer as marcações para a instalação da louça

-Posicionar o vaso encaixando sobre o cano de descarga de maneira que ele permaneça perpendicular à parede, medindo ambas as laterais e marcando o piso (para evitar furos tortos, posicionar marcador à 90 graus)

-Posicionar o tubo de ligação paralelamente ao local de entrada e marque a distância

-Utilizando uma broca pequena ou um prego grosso, fazer um decalque do local com a ajuda de um martelo

-Para calcular a profundidade do furo, usar o comprimento da bucha, adicionando alguns milímetros

Cortando o tubo de instalação do vaso sanitário:

-A partir da marcação anterior, acrescentar seis centímetros (medida do que vai na parede mais o que vai pra dentro do vaso)

-Fazer marcações com intervalos regulares por toda a volta do cano

-Disponer o cano sobre uma superfície lisa com calço

-Serrar o cano de acordo com as marcações

Vedar a base do vaso sanitário:

-Instalar o anel de vedação para que não haja vazamentos utilizando silicone para garantir o preenchimento de todo o espaço

Encaixando o tubo do vaso sanitário:

-Com a tubulação cortada, posicione 90 graus da parede e o instale na parede, girando o tubo

-Com o tubo posicionado devidamente, aplicar silicone do lado de fora, ajudando na vedação

-Encaixar a louça sanitária seguindo as marcações

III) Aplicações

De acordo com projeto

### 13.1.3. 93441 - BANCADA GRANITO CINZA 150 X 60 CM, COM CUBA DE EMBUTIR DE AÇO, VÁLVULA AMERICANA EM METAL, SIFÃO FLEXÍVEL EM PVC, ENGATE FLEXÍVEL 30 CM, TORNEIRA CROMADA LONGA, DE PAREDE, 1/2 OU 3/4, P/ COZINHA, PADRÃO POPULAR - FORNEC. E INSTALAÇÃO. AF\_01/2020 (UN)

I) Conteúdo

Fornecimento e instalação de bancada de granito com pia de aço inox pra cozinha

II) Procedimento Executivo

-Marcar a parede com a altura determinada em projeto, onde será instalada bancada especificada

-Cortar/serrar parede de forma manual ou com ajuda de talhadeira, em cima da marcação previamente feita

-Chumbar mão francesa com argamassa

-Posicionar base, prestando atenção para o prumo e o alinhamento da peça

-Posicionar tampã, prestando atenção para o prumo e o alinhamento da peça

-Manter escoras por 48h

-Fixar cuba de aço inox com válvula;

-Montar e instalar sifão;

-> NBR 15.45:2010 - rochas para revestimentos - métodos de ensaio

-> NBR 15844:2010 - rochas para revestimentos - requisitos granitos

III) Aplicação

MEMORIAL DESCRITIVO		
	<b>OBRA:</b> Construção da Promotoria da Comarca de Maués	<b>DATA :</b> 16/03/2021 <b>L.S. Hora:</b> 86,60%
	<b>DESCRIÇÃO:</b> Construção da Promotoria de Maués - Modelo 2 Promotoria 2021	<b>BDI :</b> 28,35% <b>L.S. Mês:</b> 49,17%
	<b>ENDEREÇO:</b> Rua Guaranópolis S/N.	<b>FONTE</b> <b>VERSÃO</b> <b>REF.</b>
	<b>CLIENTE:</b> Procuradoria Geral de Justiça do Estado do Amazonas	ORSE 2021/05 08/2021
	<b>OBSERVAÇÃO:</b> Ajustado a Convenção coletiva 2021/2022 - AM000307/2021	SBC 2021/06 - Manaus 06/2021
	<b>UNIDADES:</b> 147.59M <sup>2</sup>	SEDOP 2021/03 COM DESONERAÇÃO 03/2021
	<b>VALOR POR UNIDADE:</b> R\$ 6.587,36	SICRO 2021/01 COM DESONERAÇÃO 05/2021
		SINAPI 2021/07 COM DESONERAÇÃO 08/2021
		COMPOSIÇÕES PRÓPRIAS

Conforme projeto.

#### 13.1.4. COMP-049177 - BANCADA DE GRANITO COM CUBA DE SEMIENCAIXE E ACESSÓRIOS (UN)

##### I) Conteúdo

Fornecimento e instalação de bancada de granito e acessórios (Cuba, Válvula, Sifão, Engate e Torneira)

##### II) Procedimento Executivo

- Marcar a parede com a altura determinada em projeto, onde será instalada bancada especificada
- Cortar/serrar parede de forma manual ou com ajuda de talhadeira, em cima da marcação previamente feita
- Chumbar mão francesa com argamassa
- Posicionar base, prestando atenção para o prumo e o alinhamento da peça
- Posicionar tampã, prestando atenção para o prumo e o alinhamento da peça
- Manter escoras por 48h
- > NBR 15.45:2010 - rochas para revestimentos - métodos de ensaio
- > NBR 15844:2010 - rochas para revestimentos - requisitos granitos

##### III) Aplicação

Conforme projeto.

#### 13.1.5. COMP-620239 - LAVATÓRIO LOUÇA BRANCA SUSPENSO, \*45 X \*35CM OU EQUIVALENTE, PARA BANHEIRO PNE, INCLUSO SIFÃO TIPO GARRAFA EM PVC, VÁLVULA E ENGATE FLEXÍVEL 30CM EM PLÁSTICO E TORNEIRA CROMADA DE MESA, PADRÃO POPULAR - FORNECIMENTO E INSTALAÇÃO (un)

##### I) Conteúdo

Fornecimento e instalação de LAVATÓRIO LOUÇA BRANCA SUSPENSO, 45CM X 35CM OU EQUIVALENTE, PARA BANHEIRO PNE.

##### II) Procedimento Executivo

Marcar a parede com a altura determinada em projeto, onde será instalado item especificado. Sua fixação deve feita com dispositivos apropriados (parafusos, pinos, massas colantes, etc.), a fim de garantir sua firmeza e estabilidade. Seguir indicações da NBR 9050.

##### III) Aplicação

Conforme projeto.

#### 13.1.6. CP-0859-86889 - BANCADA DE GRANITO SÃO GABRIEL POLIDO PARA PIA DE COZINHA 1,50 X 0,60 M COM PIA e ACESSÓRIOS - FORNECIMENTO E INSTALAÇÃO. (UN)

##### I) Conteúdo

Fornecimento e instalação de bancada de granito

##### II) Procedimento Executivo

- Marcar a parede com a altura determinada em projeto, onde será instalada bancada especificada
- Cortar/serrar parede de forma manual ou com ajuda de talhadeira, em cima da marcação previamente feita
- Chumbar mão francesa com argamassa
- Posicionar base, prestando atenção para o prumo e o alinhamento da peça
- Posicionar tampo, prestando atenção para o prumo e o alinhamento da peça
- Manter escoras por 48h
- > NBR 15.45:2010 - rochas para revestimentos - métodos de ensaio
- > NBR 15844:2010 - rochas para revestimentos - requisitos granitos

##### III) Aplicação

Conforme projeto.

#### 13.2. METAIS

Consiste nos equipamentos destinados ao funcionamentos das instalações hidráulicas e de PNE

MEMORIAL DESCRITIVO		
	<b>OBRA:</b> Construção da Promotoria da Comarca de Maués	<b>DATA :</b> 16/03/2021 <b>L.S. Hora:</b> 86,60%
	<b>DESCRIÇÃO:</b> Construção da Promotoria de Maués - Modelo 2 Promotoria 2021	<b>BDI :</b> 28,35% <b>L.S. Mês:</b> 49,17%
	<b>ENDEREÇO:</b> Rua Guaranópolis S/N.	<b>FORNECEDOR</b>
	<b>CLIENTE:</b> Procuradoria Geral de Justiça do Estado do Amazonas	<b>VERSÃO</b>
	<b>OBSERVAÇÃO:</b> Ajustado a Convenção coletiva 2021/2022 - AM000307/2021	<b>REF.</b>
	<b>UNIDADES:</b> 147.59M <sup>2</sup>	ORSE 2021/05 08/2021
	<b>VALOR POR UNIDADE:</b> R\$ 6.587,36	SBC 2021/06 - Manaus 06/2021
		SEDOP 2021/03 COM DESONERAÇÃO 03/2021
		SICRO 2021/01 COM DESONERAÇÃO 05/2021
		SINAPI 2021/07 COM DESONERAÇÃO 08/2021
		COMPOSIÇÕES PRÓPRIAS

### 13.2.1. S89987S - Registro de gaveta bruto, latão, roscável, 3/4", com acabamento e canopla cromados. fornecido e instalado em ramal de água. af\_12/2014 (un)

#### I) CONTEÚDO DO SERVIÇO:

- 1) Incluso material e mão-de-obra para instalação do registro.
- 2) Deve ser utilizado totalmente aberto ou fechado, nunca semiaberto, pois isso danifica as vedações.
- 3) Uso externo, não utilizar o registro embutido em paredes.

#### II) PROCEDIMENTO EXECUTIVO:

- 1) Manter a tubulação alinhada.
- 2) Limpar as partes, lixar as superfícies a serem soldadas e passar solução limpadora. Distribuir uniformemente adesivo para PVC nas bolsas soldáveis e pontas dos tubos, aplicando primeiro na bolsa e depois na ponta do tubo.
- 3) Soldar a bolsa do registro, obedecendo o sentido do fluxo indicado no corpo. Cuidado ao aplicar adesivo na bolsa do corpo do registro, para evitar que o adesivo danifique a esfera.
- 4) Deslizar a porca no outro segmento de tubo, encaixar a extremidade bolsa na ponta do tubo de PVC e remover o excesso de adesivo. Não executar a soldagem da extremidade bolsa montada no registro, principalmente em instalações verticais, evitando que os eventuais excessos de adesivo de PVC escorram e soldem os seus componentes.
- 5) Rosquear a porca manualmente e ajustar o torque do registro através do aperto da porca, com o registro na posição fechada.

#### III) APLICAÇÃO:

Conforme projeto hidráulico

### 13.2.2. COMP-678754 - Kit de acessórios para banheiros (Un)

#### I) Conteúdo

Fornecimento e instalação de acessórios hidro-sanitários para banheiros.

#### II) Procedimento Executivo

Instalação deve seguir orientações do fabricante.

Rosqueamentos e vedação devem ser checados cuidadosamente, a fim de garantir uso pleno de dispositivos e mesmo prevenir vazamentos.

#### III) Aplicação

Conforme indicada em projeto.

### 13.2.3. COMP-218015 - Conjunto Acessórios para Banheiro PNE (CONJ)

#### I) Conteúdo

Fornecimento e instalação de acessórios hidro-sanitários para PNE

#### II) Procedimento Executivo

De acordo com NBR 9050

#### III) Aplicação

Banheiros para Pessoas de necessidades especiais

## 14. INSTALAÇÕES ELÉTRICAS

São instalações responsáveis por toda a distribuição e controle e medição de energia elétrica desde o recebimento desta, até seu consumo final.

Todos os materiais empregados neste serviços são de certificação compulsória pelo IMETRO, portanto a utilização de produtos não certificados e ou de segunda qualidade e expressamente proibida.

Todos os técnicos envolvidos neste serviço devem ser capacitados, treinados e certificados para sua realização.

### 14.1. REDE ELÉTRICA

MEMORIAL DESCRITIVO		
	<b>OBRA:</b> Construção da Promotória da Comarca de Maués	<b>DATA :</b> 16/03/2021 <b>L.S. Hora:</b> 86,60%
	<b>DESCRIÇÃO:</b> Construção da Promotória de Maués - Modelo 2 Promotória 2021	<b>BDI :</b> 28,35% <b>L.S. Mês:</b> 49,17%
	<b>ENDEREÇO:</b> Rua Guaranópolis S/N.	<b>FONTE</b> <b>VERSÃO</b> <b>REF.</b>
	<b>CLIENTE:</b> Procuradoria Geral de Justiça do Estado do Amazonas	ORSE 2021/05 08/2021
	<b>OBSERVAÇÃO:</b> Ajustado a Convenção coletiva 2021/2022 - AM000307/2021	SBC 2021/06 - Manaus 06/2021
	<b>UNIDADES:</b> 147.59M <sup>2</sup>	SEDOP 2021/03 COM DESONERAÇÃO 03/2021
	<b>VALOR POR UNIDADE:</b> R\$ 6.587,36	SICRO 2021/01 COM DESONERAÇÃO 05/2021
		SINAPI 2021/07 COM DESONERAÇÃO 08/2021
		COMPOSIÇÕES PRÓPRIAS

São instalações responsáveis por toda a distribuição e controle e medição de energia elétrica desde o recebimento desta, até seu consumo final.

Todos os materiais empregados neste serviços são de certificação compulsória pelo IMETRO, portanto a utilização de produtos não certificados e ou de segunda qualidade e expressamente proibida.

Todos os técnicos envolvidos neste serviço devem ser capacitados, treinados e certificados para sua realização.

#### 14.1.1. 93137 - PONTO DE ILUMINAÇÃO RESIDENCIAL INCLUINDO INTERRUPTOR SIMPLES (2 MÓDULOS), CAIXA ELÉTRICA, ELETRODUTO, CABO, RASGO, QUEBRA E CHUMBAMENTO (EXCLUINDO LUMINÁRIA E LÂMPADA). AF\_01/2016 (UN)

##### I) CONTEÚDO DO SERVIÇO:

Material e mão-de-obra para instalação do ponto de iluminação.

##### II) PROCEDIMENTO EXECUTIVO:

Os pontos deverão ser executados conforme projeto elétrico, próximo à tomada que será exclusiva da luminária.

##### III) APLICAÇÃO:

Conforme Projeto Elétrico.

#### 14.1.2. 93142 - PONTO DE TOMADA RESIDENCIAL INCLUINDO TOMADA (2 MÓDULOS) 10A/250V, CAIXA ELÉTRICA, ELETRODUTO, CABO, RASGO, QUEBRA E CHUMBAMENTO. AF\_01/2016 (UN)

##### I) CONTEÚDO DO SERVIÇO:

Ponto de energia completo composto por tomada dupla completa, eletrodutos e conexões, caixa 4x2", fiação (4mm<sup>2</sup>) e terminais além da mão-de-obra para instalação

##### II) PROCEDIMENTO EXECUTIVO:

- 1) O serviço é realizado através da montagem da tomada nas caixas 4"x2", montagem da rede de eletrodutos e fiação de acordo com o circuito e todo o sistema interligado à rede elétrica.
- 2) As tomadas devem ser identificadas por placa e por cor sendo branca para as 127V 10A, cinza 127V 20A, preta 220V 10A e vermelha 220 20A
- 3) A colocação da placa deve ser feita somente quando os serviços de revestimentos e pintura estiverem acabados.

##### III) APLICAÇÃO:

Em local a ser definido juntamente com a fiscalização.

#### 14.1.3. 93143 - PONTO DE TOMADA RESIDENCIAL INCLUINDO TOMADA 20A/250V, CAIXA ELÉTRICA, ELETRODUTO, CABO, RASGO, QUEBRA E CHUMBAMENTO. AF\_01/2016 (UN)

##### I) CONTEÚDO DO SERVIÇO:

Ponto de energia completo composto por tomada dupla completa, eletrodutos e conexões, caixa 4x2", fiação (4mm<sup>2</sup>) e terminais além da mão-de-obra para instalação

##### II) PROCEDIMENTO EXECUTIVO:

- 1) O serviço é realizado através da montagem da tomada nas caixas 4"x2", montagem da rede de eletrodutos e fiação de acordo com o circuito e todo o sistema interligado à rede elétrica.
- 2) As tomadas devem ser identificadas por placa e por cor sendo branca para as 127V 10A, cinza 127V 20A, preta 220V 10A e vermelha 220 20A
- 3) A colocação da placa deve ser feita somente quando os serviços de revestimentos e pintura estiverem acabados.

##### III) APLICAÇÃO:

Em local a ser definido juntamente com a fiscalização.

#### 14.1.4. S11138 - Entrada de energia elétrica trifásica demanda entre 26,6 e 38,1 kw - Rev 01 (un)

<b>MEMORIAL DESCRITIVO</b>					
 <small>Divisão de Engenharia, Arquitetura e Cálculo</small>	<b>OBRA:</b>	Construção da Promotória da Comarca de Maués	<b>DATA :</b> 16/03/2021	<b>L.S. Hora:</b> 86,60%	
	<b>DESCRIÇÃO:</b>	Construção da Promotória de Maués - Modelo 2 Promotória 2021	<b>BDI :</b> 28,35%	<b>L.S. Mês:</b> 49,17%	
	<b>ENDEREÇO:</b>	Rua Guaranópolis S/N.	<b>FONTE</b>	<b>VERSÃO</b>	<b>REF.</b>
	<b>CLIENTE:</b>	Procuradoria Geral de Justiça do Estado do Amazonas	ORSE	2021/05	08/2021
	<b>OBSERVAÇÃO:</b>	Ajustado a Convenção coletiva 2021/2022 - AM000307/2021	SBC	2021/06 - Manaus	06/2021
	<b>UNIDADES:</b>	147.59M <sup>2</sup>	SEDOP	2021/03 COM DESONERAÇÃO	03/2021
	<b>VALOR POR UNIDADE:</b>	R\$ 6.587,36	SICRO	2021/01 COM DESONERAÇÃO	05/2021
		SINAPI	2021/07 COM DESONERAÇÃO COMPOSIÇÕES PRÓPRIAS	08/2021	

**I) CONTEÚDO DO SERVIÇO:**

Material e mão-de-obra para a execução de entrada de energia, contendo mureta, caixa trifásica, pontaletes, isoladores poste de concreto e demais elementos.

**II) PROCEDIMENTO EXECUTIVO:**

A execução deverá seguir as normas da concessionária, a locação da entrada deverá ser realizada na presença da fiscalização.

**III) APLICAÇÃO:**

Conforme projeto elétrico

**14.1.5. 065455 - DISJUNTOR CAIXA MOLDADA TRIPOLAR 630A DWP630L-630-3 WEG (UN)**

**I) CONTEÚDO DO SERVIÇO:**

Considera material e mão-de-obra para instalação de disjuntor diferencial em quadros elétricos. Características de disparo adequados a circuitos com aparelhos de natureza indutiva, tais como lâmpadas fluorescentes, máquinas de lavar roupa ou louças, geladeiras, motores de bombas e tomadas de áreas de serviços. Em ambos os casos, os disjuntores protegem integralmente os condutores elétricos da instalação contra curtos-circuitos e sobrecargas. Disjuntor termomagnético padrão DIN.

**II) PROCEDIMENTO EXECUTIVO:**

Fazer a montagem mecânica do disjuntor, onde os disjuntores são fixados à placa de montagem através de trilho adequado que acompanha o barramento correspondente e em seguida fazer a ligação elétrica.

**III) APLICAÇÃO:**

Conforme projeto elétrico

**14.1.6. CP-9396-83463 - QUADRO DE DISTRIBUIÇÃO DE ENERGIA EM CHAPA DE AÇO GALVANIZADO, COM BARRAMENTO TRIFÁSICO, NEUTRO E TERRA - FORNECIMENTO E INSTALAÇÃO (UN)**

**I) Conteúdo**

Fornecimento e instalação de quadro de distribuição de energia de embutir em chapa metálica, com barramento 175A trifásico, neutro e terra.

**II) Procedimento Executivo**

- 1- Marcar e quebra a alvenaria e fixar o quadro;
- 2- Posicionar o quadro e montar o barramento;
- 3- Montar os disjuntores conforme projeto

**III) Aplicações**

De acordo com especificações de projeto.

**14.1.7. CP-9493-S11301 - Luminária em LED slim p/ iluminação púb,03 petalas,50W,lentes policarbonato,corpo alumínio,pint.anti-incrustantes, grau de prot. IP67, IK09,temp-cor 5000°K, IRC =>70%,v.útil 50.000 h,linha Street-Light (PICO-LE- LMSL-80), com poste de aço e base de concreto. (un)**

**I) Conteúdo**

Instalação e fornecimento de luminárias externas, lampadas LED slim, estrutura em alumínio.

**II) Procedimento Executivo**

Conforme projeto elétrico.

**III) Aplicação**

Área externa.

**14.1.8. 060637 - ARANDELA 5 VIDROS EXTERNA MURO PAREDE ALUMINIO BRANCO+PAR 20 (UN)**

MEMORIAL DESCRITIVO					
	<b>OBRA:</b>	Construção da Promotoria da Comarca de Maués	<b>DATA :</b> 16/03/2021	<b>L.S. Hora:</b> 86,60%	
	<b>DESCRIÇÃO:</b>	Construção da Promotoria de Maués - Modelo 2 Promotoria 2021	<b>BDI :</b> 28,35%	<b>L.S. Mês:</b> 49,17%	
	<b>ENDEREÇO:</b>	Rua Guaranópolis S/N.	<b>FONTE</b>	<b>VERSÃO</b>	<b>REF.</b>
	<b>CLIENTE:</b>	Procuradoria Geral de Justiça do Estado do Amazonas	ORSE	2021/05	08/2021
	<b>OBSERVAÇÃO:</b>	Ajustado a Convenção coletiva 2021/2022 - AM000307/2021	SBC	2021/06 - Manaus	06/2021
	<b>UNIDADES:</b>	147.59M <sup>2</sup>	SEDOP	2021/03 COM DESONERAÇÃO	03/2021
	<b>VALOR POR UNIDADE:</b>	R\$ 6.587,36	SICRO	2021/01 COM DESONERAÇÃO	05/2021
			SINAPI	2021/07 COM DESONERAÇÃO	08/2021
				COMPOSIÇÕES PRÓPRIAS	

I) Conteúdo

Fornecimento e instalação de arandelas externas, lâmpada LED 15w.

II) Procedimento Executivo

De acordo com disposição e especificações previstos em projeto elétrico.

III) Aplicações

Conforme projeto elétrico.

**14.1.9. COMP-405043 - Refletor LED de 150w (Un)**

I) CONTEÚDO DO SERVIÇO:

Material e mão-de-obra para instalação refletor para led de 150w.

II) PROCEDIMENTO EXECUTIVO:

As luminárias deverão ser instaladas nos pontos de iluminação predeterminados, próximo à tomada que será exclusiva da luminária.

Página: 50

DATA : 07/05/2018

BDI : 28,35%

L.S. Hora: 84,81%

L.S. Mês: 48,07%

OBRA: Construção da Promotoria de Borba

ENDEREÇO: Travessa Constantino Nery, s/n.º

CLIENTE: Procuradoria Geral de Justiça do Amazonas

UNIDADES: 321.66m<sup>2</sup>

VALOR POR

UNIDADE:

R\$ 2.270,71

MEMORIAL DESCRITIVO

FONTE VERSÃO REF.

ORSE 2018/04 07/2018

SBC 2018/01 - Manaus 01/2018

SEINFRA 024.1 COM DESONERAÇÃO 03/2016

SICRO 2016/11 COM DESONERAÇÃO 03/2017

SINAPI 2018/06 COM DESONERAÇÃO 07/2018

COMPOSIÇÕES PRÓPRIAS

III) APLICAÇÃO:

Conforme Projeto Elétrico.

**14.1.10. COMP-194107 - Luminária a LED tipo plafon 60x60cm 48w. Completa, com driver multitensão (100-250V) integrados à luminária. 30.000h de uso. (Un)**

I) Conteúdo

Fornecimento e instalação de luminária tipo placa de LED 60x60cm, 48w - temperatura de trabalho 6.500k.

II) Procedimento Executivo

De acordo com disposição e especificações previstos em projeto elétrico.

III) Aplicações

Área Interna conforme projeto elétrico.

**14.1.11. CP-9013-COMP-194107 - Luminária a LED tipo plafon 30x60cm 48w. Completa, com driver multitensão (100-250V) integrados à luminária. 30.000h de uso. (Un)**

I) CONTEÚDO DO SERVIÇO:

Material e mão-de-obra para instalação de Luminária a LED tipo plafon 30x60cm 48w. Completa.

II) PROCEDIMENTO EXECUTIVO:

As luminárias serão instaladas conforme recomendação do fornecedor;

<b>MEMORIAL DESCRITIVO</b>					
 <small>Divisão de Engenharia, Arquitetura e Cabeamento</small>	<b>OBRA:</b>	Construção da Promotória da Comarca de Maués	<b>DATA :</b> 16/03/2021	<b>L.S. Hora:</b> 86,60%	
	<b>DESCRIÇÃO:</b>	Construção da Promotória de Maués - Modelo 2 Promotória 2021	<b>BDI :</b> 28,35%	<b>L.S. Mês:</b> 49,17%	
	<b>ENDEREÇO:</b>	Rua Guaranópolis S/N.	<b>FONTE</b>	<b>VERSÃO</b>	<b>REF.</b>
	<b>CLIENTE:</b>	Procuradoria Geral de Justiça do Estado do Amazonas	ORSE	2021/05	08/2021
	<b>OBSERVAÇÃO:</b>	Ajustado a Convenção coletiva 2021/2022 - AM000307/2021	SBC	2021/06 - Manaus	06/2021
	<b>UNIDADES:</b>	147.59M <sup>2</sup>	SEDOP	2021/03 COM DESONERAÇÃO	03/2021
	<b>VALOR POR UNIDADE:</b>	R\$ 6.587,36	SICRO	2021/01 COM DESONERAÇÃO	05/2021
		SINAPI	2021/07 COM DESONERAÇÃO COMPOSIÇÕES PRÓPRIAS	08/2021	

As luminárias terão como temperatura de trabalho 6000-7000 Kelvin - Branco Frio;

III) APLICAÇÃO:  
Conforme Projeto Elétrico.

**14.1.12. COMP-488982 - Luminária a LED tipo plafon 30x30cm 36w. Completa, com driver multitemperatura (100-250V) integrados à luminária. 30.000h de uso. (Un)**

I) Conteúdo  
Fornecimento e instalação de luminária tipo placa de LED 30x30cm, 36w.

II) Procedimento Executivo  
De acordo com disposição e especificações previstos em projeto elétrico.

III) Aplicações  
Área Interna conforme projeto elétrico.

**14.1.13. COMP-38937570 - CAIXA DE PASSAGEM 30X30X40 COM TAMPA E DRENO BRITA (UN)**

I) Conteúdo  
Fornecimento e instalação de caixa de passagem nas medidas 30x30x40 com tampa e dreno em brita.

II) Procedimento Executivo  
De acordo com disposição especificada em projeto elétrico.

III) Aplicações  
Conforme projeto elétrico.

**14.2. REDE LÓGICA DE DADOS E VOZ/ CFTV E TV /SOM**

São instalações responsáveis por toda a distribuição e controle da rede de lógica da edificação. Todos os equipamentos e materiais empregados nestes serviços devem obedecer as especificações técnicas a ser fornecida pela fiscalização. Todos os técnicos envolvidos neste serviço devem ser capacitados, treinados e certificados para sua realização.

**14.2.1. COMP-849515 - Entrada Rede de Fibra Informática (Un)**

I) CONTEÚDO DO SERVIÇO:  
Considera material e mão-de-obra para limpeza e preparo da área, instalação de cabo guia e passagem.

II) PROCEDIMENTO EXECUTIVO:  
A instalação consiste na instalação de infraestrutura para a passagem do cabo de fibra ótica, incluindo conexões, caixas de passagem existentes entre os pontos de ligação. Deverá ser respeitado as tensões de tracionamento e os raios de curvatura admissíveis.

III) APLICAÇÃO:  
Conforme projeto

**14.2.2. CP-6778-059455 - PONTO DE REDE - INCLUINDO RASGO, QUEBRA, CHUMBAMENTO, ELETRODUTO, CABO, CX 2" x 4" + 2 TOMADAS RJ-45 KEYSTONE E CERTIFICAÇÃO DO PONTO COM EMISSÃO DE RELATÓRIO (UN)**

I) Conteúdo  
Instalação de pontos de rede lógica, incluindo rasgo na alvenaria, quebra, chumbamento, eletrodutos, caixas e tomadas.

II) Procedimento Executivo  
Conforme composição de projeto de rede lógica.

III) Aplicações



MEMORIAL DESCRITIVO		
<b>OBRA:</b>	Construção da Promotoria da Comarca de Maués	<b>DATA :</b> 16/03/2021 <b>L.S. Hora:</b> 86,60%
<b>DESCRIÇÃO:</b>	Construção da Promotoria de Maués - Modelo 2 Promotoria 2021	<b>BDI :</b> 28,35% <b>L.S. Mês:</b> 49,17%
<b>ENDEREÇO:</b>	Rua Guaranópolis S/N.	<b>FONTE</b>
<b>CLIENTE:</b>	Procuradoria Geral de Justiça do Estado do Amazonas	<b>VERSÃO</b>
<b>OBSERVAÇÃO:</b>	Ajustado a Convenção coletiva 2021/2022 - AM000307/2021	<b>REF.</b>
<b>UNIDADES:</b>	147.59M <sup>2</sup>	ORSE 2021/05 08/2021
<b>VALOR POR UNIDADE:</b>	R\$ 6.587,36	SBC 2021/06 - Manaus 06/2021
		SEDOP 2021/03 COM DESONERAÇÃO 03/2021
		SICRO 2021/01 COM DESONERAÇÃO 05/2021
		SINAPI 2021/07 COM DESONERAÇÃO 08/2021
		COMPOSIÇÕES PRÓPRIAS

Conforme projeto de rede lógica

#### 14.2.3. COMP-363325 - QUADRO TELEFÔNICO COMPLETO 40x40x13cm (Un)

Fornecimento e instalação de quadro de distribuição de linha telefônicas de embutir em chapa metálica, padrão telebras.

II) Procedimento Executivo

1- Marcar e quebra a alvenaria e fixar o quadro;

2- Posicionar o quadro e montar o bloco;

III) Aplicações

De acordo com especificações de projeto.

#### 14.3. SISTEMA DE PROTEÇÃO (ATERRAMENTO)

O aterramento elétrico tem três funções principais: Proteger o usuário do equipamento das descargas atmosféricas, através da viabilização de um caminho alternativo para a terra, de descargas atmosféricas. "Descarregar" cargas estáticas acumuladas nas carcaças das máquinas ou equipamentos para a terra.

##### 14.3.1. COMP-747559 - Rede de aterramento unidade 2 promotorias (Un)

I) CONTEÚDO DO SERVIÇO:

Fornecimento de material com haste de aterramento com conector tipo grampo, e mão-de-obra para instalação.

II) PROCEDIMENTO EXECUTIVO:

Dentro de cada caixa de inspeção de aterramento deverá ser cravada uma haste de aterramento com dimensões mínimas de 5/8" x 3,00 m, com camada de cobre de 254 microns.

Nos pontos indicados no projeto do Pavimento térreo deverá ser cravada haste de aterramento ao solo além das instaladas dentro da caixa de passagem. Todas das conexões entre cabos de haste de aterramento devem ser feitas através de solda exotérmica apropriada para a conexão. Para comprovar que as hastes foram cravadas nos locais indicados, evitando escavação do solo para comprovar a sua instalação, deverão ser tiradas fotografias de cada haste de aterramento que identifique que as mesmas foram instaladas nos locais especificados. Também deverão ser tiradas fotografias das descidas que serão cobertas por reboco, de modo a identificar que as descidas foram corretamente instaladas.

III) APLICAÇÃO:

Conforme indicação do Projeto de Instalações Elétricas.

#### 14.4. MÁQUINAS E EQUIPAMENTOS

Fornecimento de equipamentos de lógica, refrigeração e segurança para o funcionamento normal da edificações.

##### 14.4.1. EQUIPAMENTOS LOGICA E TELEFONIA

Fornecimento e montagem dos equipamentos de lógica e telefonia.

##### 14.4.1.1. CP-6579-S08493 - FORNECIMENTO E INSTALAÇÃO DE RACK DE PISO 19" x 44U x 670mm - INCLUSIVE ACESSÓRIOS (un)

I) CONTEÚDO DO SERVIÇO:

Considerar material e mão-de-obra para o fornecimento e a montagem do equipamento conforme especificação:

Rack de piso 44U's Padrão 19

a. Rack tipo Piso;

b. Altura interna útil de 44U;

c. Largura padrão 19 polegadas;

d. Profundidade interna com mínimo de 670 mm;

e. Deve possuir acessos laterais e traseiro removíveis, por fechos do tipo fenda ou phillips;

f. Os acessos laterais, traseiros e a tampa superior devem possuir aletas/furos/ranhuradas/perfuração de ventilação;

g. Porta frontal com visor em acrílico, com fechadura com chave;

h. Deverá vir acompanhado de parafusos e porcas gaiolas suficientes para o preenchimento dos 44U's de altura dos dois perfis frontais;

i. Deve admitir a entrada de cabos pela parte superior e inferior do bastidor;

j. O bastidor deverá possuir pés niveladores para a instalação no chão;

MEMORIAL DESCRITIVO				
	<b>OBRA:</b>	Construção da Promotória da Comarca de Maués	<b>DATA :</b> 16/03/2021	<b>L.S. Hora:</b> 86,60%
	<b>DESCRIÇÃO:</b>	Construção da Promotória de Maués - Modelo 2 Promotória 2021	<b>BDI :</b> 28,35%	<b>L.S. Mês:</b> 49,17%
	<b>ENDEREÇO:</b>	Rua Guaranópolis S/N.	<b>FONTE</b>	<b>VERSÃO</b>
	<b>CLIENTE:</b>	Procuradoria Geral de Justiça do Estado do Amazonas	ORSE	2021/05
	<b>OBSERVAÇÃO:</b>	Ajustado a Convenção coletiva 2021/2022 - AM000307/2021	SBC	2021/06 - Manaus
	<b>UNIDADES:</b>	147.59M <sup>2</sup>	SEDOP	2021/03 COM DESONERAÇÃO
	<b>VALOR POR UNIDADE:</b>	R\$ 6.587,36	SICRO	2021/01 COM DESONERAÇÃO
			SINAPI	2021/07 COM DESONERAÇÃO
				COMPOSIÇÕES PRÓPRIAS
				REF.
				08/2021
				06/2021
				03/2021
				05/2021
				08/2021

- k. Confeccionados em chapas de aço SAE 1010 ou 1020;
- l. Seguir a norma EIA/ECA-310;
- m. Deve ser compatível com o padrão EIA/TIA 568-A para acomodar equipamentos de rede (switches, roteadores e equipamentos similares), bastidores de modems e painéis de conexão;
- n. Acabamento em pintura eletrostática;
- o. Garantia de 12 (doze) meses.

#### II) PROCEDIMENTO EXECUTIVO:

A montagem do equipamento deverá ser realizada sob orientação do pessoal de TI da CONTRATANTE.

#### III) APLICAÇÃO:

Conforme indicação da fiscalização.

#### 14.4.1.2. COMP-504603 - Switch Hp 24 Portas 1920s-48g JI386a 10/100/1000 4sfp Poe (Un)

Considerar material e mão-de-obra para o fornecimento e a montagem do equipamento conforme especificação:  
Switch GigaBit

- a. Switch avançado com gerenciamento inteligente Gigabit de 24 portas com 4 portas de GbE SFP
- b. Portas:
  - 24 portas 10/100/1000 RJ-45 com negociação automática
  - 4 portas SFP 1000 Mbps
  - Suporta um máximo de 24 portas 10/100/1000 com detecção automática e mais 4 portas SFP 1000BASE-X, ou uma combinação
- c. Memória e processador:
  - MIPS a 500 MHz
  - 32 MB de flash
  - Tamanho do buffer de pacotes: 4,1 Mb
  - SDRAM de 128 MB
- d. Latência:
  - Latência de 100 Mb: < 5 s
  - Latência de 1000 Mb: < 5 s
- e. Capacidade de produção: - Até 41,7 Mpps
- f. Capacidade de routing/switching: - 56 Gbps
- g. Características de gestão:
  - IMC - Centro de gerenciamento inteligente
  - interface de linha de comando limitada
  - Navegador Web
  - SNMP Manager
  - IEEE 802.3 Ethernet MIB
- h. Recursos de segurança aprimorada, como lista de controle de acesso, IEEE 802.1x e VLANs protegem sua rede contra acesso não-desejado ou não-autorizado.
- i. O gerenciamento de segurança deve restringir o acesso aos comandos de configuração crítica, oferece vários níveis de privilégio com proteção de senha e suporta Secure HTTP (https).
- j. Opções de PoE+ para alimentar dispositivos IP, sem o custo de cabeamento adicional.

Garantia: 12 meses de garantia

#### II) PROCEDIMENTO EXECUTIVO:

A montagem do equipamento deverá ser realizada sob orientação do pessoal de TI da CONTRATANTE.

#### III) APLICAÇÃO:

Conforme indicação da fiscalização.

#### 14.4.1.3. COMP-945137 - Nobreak 1.5Kva Apc Smc1500I2U-Br Lcd Mono 230V para Rack (Un)

Considerar material e mão-de-obra para o fornecimento e a montagem do equipamento conforme especificação:  
No-Break, 1,5 Kva

- a. Capacidade: 1500VA/1050W
- b. Tensão de entrada: 127/220V
- c. Tensão de saída: 120/120V

MEMORIAL DESCRITIVO		
	<b>OBRA:</b> Construção da Promotoria da Comarca de Maués	<b>DATA :</b> 16/03/2021 <b>L.S. Hora:</b> 86,60%
	<b>DESCRIÇÃO:</b> Construção da Promotoria de Maués - Modelo 2 Promotoria 2021	<b>BDI :</b> 28,35% <b>L.S. Mês:</b> 49,17%
	<b>ENDEREÇO:</b> Rua Guaranópolis S/N.	<b>FONTE</b> <b>VERSÃO</b> <b>REF.</b>
	<b>CLIENTE:</b> Procuradoria Geral de Justiça do Estado do Amazonas	ORSE 2021/05 08/2021
	<b>OBSERVAÇÃO:</b> Ajustado a Convenção coletiva 2021/2022 - AM000307/2021	SBC 2021/06 - Manaus 06/2021
	<b>UNIDADES:</b> 147.59M <sup>2</sup>	SEDOP 2021/03 COM DESONERAÇÃO 03/2021
	<b>VALOR POR UNIDADE:</b> R\$ 6.587,36	SICRO 2021/01 COM DESONERAÇÃO 05/2021
		SINAPI 2021/07 COM DESONERAÇÃO 08/2021
		COMPOSIÇÕES PRÓPRIAS

- d. Para servidores/networking
- e. Senoidal
- f. On-Line Dupla conversão
- g. Estabilizado
- h. Autonomia plena carga 8.6 min, meia carga 22.2 min
- i. Nº de tomadas de saída: 04 tomadas c/ software de gerenciamento via porta serial (DB-9, RS-232) e
- j. 1 ano de garantia.
- k. Inclui: CD com software, Cabo RS-232 de sinalização inteligente para No-Break, Cabo USB, Manual do usuário
- l. Possuir largura de 19";
- m. Possuir altura de 1U;
- n. Deverá ser entregue com os acessórios pertinentes como parafusos, arruelas e braçadeiras para fixação ao rack e fixação dos cabos;
- II) PROCEDIMENTO EXECUTIVO:  
A montagem do equipamento deverá ser realizada sob orientação do pessoal de TI da CONTRATANTE.
- III) APLICAÇÃO:  
Conforme indicação da fiscalização.

#### 14.4.1.4. I058894 - ACCESS POINT WIRELESS TP-LINK AC1750 DUAL BAND EAP245 (UN)

- I) CONTEÚDO DO SERVIÇO:  
Considerar o fornecimento do equipamento, material e mão-de-obra para a instalação de sistema ACCESS POINT WIRELESS conforme características técnicas e orientação do fabricante.
- II) PROCEDIMENTO EXECUTIVO:  
A instalação consiste na fixação, montagem e ativação do sistema conforme orientação da fiscalização e do fabricante.
- III) APLICAÇÃO:  
Conforme projeto e orientação da fiscalização.

#### 14.4.1.5. COMP-651505 - Central Telefônica Pabx Ip Intelbras Cip 850 Gateway Voip (Un)

- Considerar material e mão-de-obra para o fornecimento e a montagem do equipamento conforme especificação: Central Telefônica Pabx Ip Intelbras Cip 850 Gateway Voip
- II) PROCEDIMENTO EXECUTIVO:  
A montagem do equipamento deverá ser realizada sob orientação do pessoal de TI da CONTRATANTE. Até 50 autenticações SIP1;
- Gateway com até 8 FXS/FXO;
- Codecs de áudio: G.711U, G.711A e G.729;
- Suporte a videochamada (codecs H.261, H.263, H.263+ e H.264);
- Suporte a DDNS (sem necessidade de IP fixo);
- III) APLICAÇÃO:  
Conforme indicação da fiscalização.

#### 14.4.2. SEGURANÇA (INFRA-ESTRUTURA E EQUIPAMENTOS)

- I) CONTEÚDO DO SERVIÇO:  
Considerar o fornecimento do equipamento, material e mão-de-obra para a instalação de sistema CFTV com 32 câmeras instaladas conforme características técnicas e orientação do fabricante.
- II) PROCEDIMENTO EXECUTIVO:  
A instalação consiste na fixação, montagem e ativação do sistema conforme orientação da fiscalização e do fabricante.

MEMORIAL DESCRITIVO		
<b>OBRA:</b>	Construção da Promotória da Comarca de Maués	<b>DATA :</b> 16/03/2021 <b>L.S. Hora:</b> 86,60%
<b>DESCRIÇÃO:</b>	Construção da Promotória de Maués - Modelo 2 Promotória 2021	<b>BDI :</b> 28,35% <b>L.S. Mês:</b> 49,17%
<b>ENDEREÇO:</b>	Rua Guaranópolis S/N.	<b>FONTE</b>
<b>CLIENTE:</b>	Procuradoria Geral de Justiça do Estado do Amazonas	<b>VERSÃO</b>
<b>OBSERVAÇÃO:</b>	Ajustado a Convenção coletiva 2021/2022 - AM000307/2021	<b>REF.</b>
<b>UNIDADES:</b>	147.59M <sup>2</sup>	ORSE 2021/05 08/2021
<b>VALOR POR UNIDADE:</b>	R\$ 6.587,36	SBC 2021/06 - Manaus 06/2021
		SEDOP 2021/03 COM DESONERAÇÃO 03/2021
		SICRO 2021/01 COM DESONERAÇÃO 05/2021
		SINAPI 2021/07 COM DESONERAÇÃO 08/2021
		COMPOSIÇÕES PRÓPRIAS

### III) APLICAÇÃO:

Conforme projeto e orientação da fiscalização.

Especificações técnicas mínimas

Kit CFTV DVR Intelbras 32 Canais HDVCI 1032 Tribido + 32 Câmeras 1200 linhas 30 mts bosscan infravermelho + 2 fonte + bnc + p4 + HD 2T

O DVR 32 canais deve aceitar os 3 tipos de câmeras ip, analógica e hdcvi;

O equipamento deve gravar e transmitir imagens em HD utilizando os mesmos cabos e acessórios do sistema analógico;

Permitir acesso remoto por dispositivo móvel com restrição de acesso controlada por senha;

As câmeras terão configuração mínima de 1200Linhas 30 metros com infravermelho lente 3.6mm 1/3 visão total no escuro, podendo ficar no tempo resistente a sol e chuva;

garantia mínima de 1 ano;

Sistema

Processador principal: Microprocessador embutido de alto desempenho

Sistema Operacional: LINUX embarcado

Vídeo

Entradas: 32 canais, BNC

Padrão

Analógico: NTSC, PAL

HDCVI: 720P

IP: 720P

Áudio

Entrada: 1 canal, RCA

Saída: 1 canal, RCA

Áudio bidirecional: Utilizar canal de entrada/saída de áudio

Display

Saída de vídeo: 1 HDMI, 1 VGA, 1 TV (BNC)

Resolução: 1920x1080, 1280x1024, 1280x720, 1024x768

Mosaico: 1/4/8/9/16/25/36

Máscara de privacidade: 4 zonas retangulares (por câmera)

OSD: Nome do canal, Hora, Perda de vídeo, Bloqueio de câmera,

Deteção de movimento, Gravação

Gravação

Compressão de vídeo/áudio: H.264/G.711

Taxa de gravação - Stream principal: 720P(1~12/15fps)/960H/D1 (1~25/30fps) - \*Até 2 canais 720P(1~25/30FPS) dependendo do modo de operação

Bit Rate (Canal Analógico): 96~1536Kb/s - \*Até 2 canais 96~4096Kb/s dependendo do modo de operação

Bit Rate (Canal IP): 96~4048Kb/s

Bit Rate Total: O tráfego de rede não deve ultrapassar 60 Mb/s, somando os dados enviados e recebidos, para não afetar seu correto funcionamento

Modos de gravação: Manual, Agenda (Regular, Deteção de movimento por alarme), Parar

Intervalo de gravação: 1~60 min (Padrão: 30 min), Pré-gravação: 1~4 seg, Pós-gravação: 10~300 seg

Modo de operação

Modo 1: HDCVI/Analógico - 2 canais 720P@30FPS/960H@30FPS + 30 canais 720P@15FPS/960H@30FPS

IP: -

Modo 2: Analógico/HDCVI - 31 a 28 canais 720P@15FPS/960H@30FPS

IP: 1 a 4 canais 720P@30FPS

Deteção de vídeo

Eventos: Gravação, PTZ, Tour, Notificações Push, Email, FTP, Foto, Buzzer e Pop-up em tela.

Deteção de vídeo: Deteção de movimento com 330 zonas (22x15) configuráveis por canal, Perda de vídeo e

Mascaramento de câmera

Reprodução e Backup

Reprodução síncrona: 1/4

Modo de busca: Hora/Data com precisão de segundos, Busca inteligente (deteção de movimento)

MEMORIAL DESCRITIVO		
<b>OBRA:</b>	Construção da Promotória da Comarca de Maués	<b>DATA :</b> 16/03/2021 <b>L.S. Hora:</b> 86,60%
<b>DESCRIÇÃO:</b>	Construção da Promotória de Maués - Modelo 2 Promotória 2021	<b>BDI :</b> 28,35% <b>L.S. Mês:</b> 49,17%
<b>ENDEREÇO:</b>	Rua Guaranópolis S/N.	<b>FONTE</b> <b>VERSÃO</b> <b>REF.</b>
<b>CLIENTE:</b>	Procuradoria Geral de Justiça do Estado do Amazonas	ORSE 2021/05 08/2021
<b>OBSERVAÇÃO:</b>	Ajustado a Convenção coletiva 2021/2022 - AM000307/2021	SBC 2021/06 - Manaus 06/2021
<b>UNIDADES:</b>	147.59M <sup>2</sup>	SEDOP 2021/03 COM DESONERAÇÃO 03/2021
<b>VALOR POR UNIDADE:</b>	R\$ 6.587,36	SICRO 2021/01 COM DESONERAÇÃO 05/2021
		SINAPI 2021/07 COM DESONERAÇÃO 08/2021
		COMPOSIÇÕES PRÓPRIAS

Funções de reprodução: Reproduzir, Pausar, Parar, Retrocesso, Reprodução rápida, Reprodução lenta, Próximo arquivo, Arquivo anterior, Próxima câmera, Câmera anterior, Tela cheia, Seleção de Backup, Zoom digital

Modo de backup: Dispositivo USB/HD/Rede

Rede

Ethernet: RJ-45 (10/100M/1000M)

Intelbras Cloud: Sim

Funções de rede: H T T P, I P v 4/ I P v 6, T C P/ I P, U P N P, R T S P, U D P, S M T P, N T P, D H C P, D N S, D D N S, F T P, Filtro IP, S N M P

Conexões simultâneas: 10 usuários

Acessos por aplicativos: iPhone, iPad, Android, Windows Phone

Armazenamento

HD: 2 SATA

Interfaces auxiliares

USB: 2 portas(1 traseira), USB2.0

RS485: 1 porta, para controle PTZ

Geral

Fonte de alimentação: DC12V/5A

Potência: 10W(sem HD)

Ambiente de funcionamento: 0°C ~+55°C / 10%~90%RH / 86~106kpa

Dimensões (LxCxA): 1U, 375mmx285mmx55mm

Peso: 2.35kg(sem HD)

modelo de referência: DVR Stand Alone Tríbrido HDCVI Intelbras HDCVI 1032 32 Canais

#### 14.4.2.1. COMP-571625 - Fornecimento e instalação de sistema CFTV com câmeras e 32 Canais (un)

##### I) CONTEÚDO DO SERVIÇO:

Considerar o fornecimento do equipamento, material e mão-de-obra para a instalação de sistema CFTV com 32 câmeras instaladas conforme características técnicas e orientação do fabricante.

##### II) PROCEDIMENTO EXECUTIVO:

A instalação consiste na fixação, montagem e ativação do sistema conforme orientação da fiscalização e do fabricante.

##### III) APLICAÇÃO:

Conforme projeto e orientação da fiscalização.

Especificações técnicas mínimas

Kit CFTV DVR Intelbras 32 Canais HDVCI 1032 Tribido + 32 Câmeras 1200 linhas 30 mts bosscan infravermelho + 2 fonte + bnc + p4 + HD 2T

O DVR 32 canais deve aceitar os 3 tipos de câmeras ip, analógica e hdcvi;

O equipamento deve gravar e transmitir imagens em HD utilizando os mesmos cabos e acessórios do sistema analógico;

Permitir acesso remoto por dispositivo móvel com restrição de acesso controlada por senha;

As câmeras terão configuração mínima de 1200Linhas 30 metros com infravermelho lente 3.6mm 1/3 visão total no escuro, podendo ficar no tempo resistente a sol e chuva;

garantia mínima de 1 ano;

Sistema

Processador principal: Microprocessador embutido de alto desempenho

Sistema Operacional: LINUX embarcado

Vídeo

Entradas: 32 canais, BNC

MEMORIAL DESCRITIVO		
	<b>OBRA:</b> Construção da Promotoria da Comarca de Maués	<b>DATA :</b> 16/03/2021 <b>L.S. Hora:</b> 86,60%
	<b>DESCRIÇÃO:</b> Construção da Promotoria de Maués - Modelo 2 Promotoria 2021	<b>BDI :</b> 28,35% <b>L.S. Mês:</b> 49,17%
	<b>ENDEREÇO:</b> Rua Guaranópolis S/N.	<b>FONTE</b> <b>VERSÃO</b> <b>REF.</b>
	<b>CLIENTE:</b> Procuradoria Geral de Justiça do Estado do Amazonas	ORSE 2021/05 08/2021
	<b>OBSERVAÇÃO:</b> Ajustado a Convenção coletiva 2021/2022 - AM000307/2021	SBC 2021/06 - Manaus 06/2021
	<b>UNIDADES:</b> 147.59M <sup>2</sup>	SEDOP 2021/03 COM DESONERAÇÃO 03/2021
	<b>VALOR POR UNIDADE:</b> R\$ 6.587,36	SICRO 2021/01 COM DESONERAÇÃO 05/2021
		SINAPI 2021/07 COM DESONERAÇÃO 08/2021
		COMPOSIÇÕES PRÓPRIAS

Padrão  
Analogico: NTSC, PAL  
HDCVI: 720P  
IP: 720P

Áudio  
Entrada: 1 canal, RCA  
Saída: 1 canal, RCA  
Áudio bidirecional: Utilizar canal de entrada/saída de áudio

Display  
Saída de vídeo: 1 HDMI, 1 VGA, 1 TV (BNC)  
Resolução: 1920x1080, 1280x1024, 1280x720, 1024x768  
Mosaico: 1/4/8/9/16/25/36  
Máscara de privacidade: 4 zonas retangulares (por câmera)  
OSD: Nome do canal, Hora, Perda de vídeo, Bloqueio de câmera,  
Detecção de movimento, Gravação

Gravação  
Compressão de vídeo/áudio: H.264/G.711  
Taxa de gravação - Stream principal: 720P(1~12/15fps)/960H/D1 (1~25/30fps) - \*Até 2 canais 720P(1~25/30FPS) dependendo do modo de operação  
Bit Rate (Canal Analógico): 96~1536Kb/s - \*Até 2 canais 96~4096Kb/s dependendo do modo de operação  
Bit Rate (Canal IP): 96~4048Kb/s  
Bit Rate Total: O tráfego de rede não deve ultrapassar 60 Mb/s, somando os dados enviados e recebidos, para não afetar seu correto funcionamento  
Modos de gravação: Manual, Agenda (Regular, Detecção de movimento por alarme), Parar  
Intervalo de gravação: 1~60 min (Padrão: 30 min), Pré-gravação: 1~4 seg, Pós-gravação: 10~300 seg

Modo de operação  
Modo 1: HDCVI/Analógico - 2 canais 720P@30FPS/960H@30FPS + 30 canais 720P@15FPS/960H@30FPS  
IP: -  
Modo 2: Analógico/HDCVI - 31 a 28 canais 720P@15FPS/960H@30FPS  
IP: 1 a 4 canais 720P@30FPS

Detecção de vídeo  
Eventos: Gravação, PTZ, Tour, Notificações Push, Email, FTP, Foto, Buzzer e Pop-up em tela.  
Detecção de vídeo: Detecção de movimento com 330 zonas (22x15) configuráveis por canal, Perda de vídeo e Mascaramento de câmera

Reprodução e Backup  
Reprodução síncrona: 1/4  
Modo de busca: Hora/Data com precisão de segundos, Busca inteligente (detecção de movimento)  
Funções de reprodução: Reproduzir, Pausar, Parar, Retrocesso, Reprodução rápida, Reprodução lenta, Próximo arquivo, Arquivo anterior, Próxima câmera, Câmera anterior, Tela cheia, Seleção de Backup, Zoom digital  
Modo de backup: Dispositivo USB/HD/Rede

Rede  
Ethernet: RJ-45 (10/100M/1000M)  
Intelbras Cloud: Sim  
Funções de rede: H T T P, I P v 4/ I P v 6, T C P/ I P, U P N P, R T S P, U D P, S M T P, N T P, D H C P, D N S, D D N S, F T P, F i l t r o I P, S N M P  
Conexões simultâneas: 10 usuários  
Acessos por aplicativos: iPhone, iPad, Android, Windows Phone

MEMORIAL DESCRITIVO		
<b>OBRA:</b>	Construção da Promotoria da Comarca de Maués	<b>DATA :</b> 16/03/2021 <b>L.S. Hora:</b> 86,60%
<b>DESCRIÇÃO:</b>	Construção da Promotoria de Maués - Modelo 2 Promotoria 2021	<b>BDI :</b> 28,35% <b>L.S. Mês:</b> 49,17%
<b>ENDEREÇO:</b>	Rua Guaranópolis S/N.	<b>FONTE</b>
<b>CLIENTE:</b>	Procuradoria Geral de Justiça do Estado do Amazonas	<b>VERSÃO</b>
<b>OBSERVAÇÃO:</b>	Ajustado a Convenção coletiva 2021/2022 - AM000307/2021	<b>REF.</b>
<b>UNIDADES:</b>	147.59M <sup>2</sup>	ORSE 2021/05 08/2021
<b>VALOR POR UNIDADE:</b>	R\$ 6.587,36	SBC 2021/06 - Manaus 06/2021
		SEDOP 2021/03 COM DESONERAÇÃO 03/2021
		SICRO 2021/01 COM DESONERAÇÃO 05/2021
		SINAPI 2021/07 COM DESONERAÇÃO 08/2021
		COMPOSIÇÕES PRÓPRIAS

Armazenamento  
 HD: 2 SATA  
 Interfaces auxiliares  
 USB: 2 portas(1 traseira), USB2.0  
 RS485: 1 porta, para controle PTZ

Geral  
 Fonte de alimentação: DC12V/5A  
 Potência: 10W(sem HD)  
 Ambiente de funcionamento: 0°C ~+55°C / 10%~90%RH / 86~106kpa  
 Dimensões (LxCxA): 1U, 375mmx285mmx55mm  
 Peso: 2.35kg(sem HD)

modelo de referência: DVR Stand Alone Tríbrido HDCVI Intelbras HDCVI 1032 32 Canais

#### 14.4.2.2. S04713 - Concertina em aço galvanizado, espiral de Ø = 450mm, 3 cliques p/ espiral, lâmina de 30mm e fio interno de 2,50mm, inclusive instalação (m)

Considerar material e mão-de-obra para o fornecimento e a montagem do equipamento conforme especificação:  
 Concertina

Materiais e ferramentas necessários para a instalação estão: rolo da concertina, hastes, cabo ovalado de aço de alta resistência, parafusos 5/16", buchas, arames ou grampos para amarração, placa de advertência, furadeira, broca de 12 mm, chave 13", alicate, torquês, trena, escada, luvas, óculos de proteção e capacete.

##### II) PROCEDIMENTO EXECUTIVO:

- 1- Prende-se a primeira das voltas com uma presilha na superfície a ser instalada e repete-se a fixação a cada 60 cm ou a cada emenda dos blocos (80 cm).
- 2- Fixar as hastes com os parafusos a 4m de distância uma da outra, no máximo.
- 3- Passe o cabo ovalado pelo furo inferior da haste e, com a ajuda de um torquês, estique bem o arame para prendê-lo na haste da extremidade.
- 4- A emenda dos rolos é feita com os "clips". Atenção para manter o alinhamento da carreira de clips ao longo da Procuradoria Geral de Justiça do Estado do Amazonas - CNPJ: 04.153.748/0001-85
- 5- Posicione e encaixe o rolo de concertina sobre o cabo inferior.
- 6- Repita a operação anterior, passando o cabo ovalado pelos furos superiores das hastes. Não se esqueça de atravessar o cabo por dentro do rolo de concertina.
- 7- Prenda o cabo ovalado, esticando-o bem, agora na parte superior da haste. Corte a sobra do cabo.
- 8- Faça o grampeamento da primeira espira no cabo ovalado. Procure deixar os grampos (ou cliques) todos voltados para o mesmo lado.
- 9- Meça 25 cm de distância para grampear as próximas espiras no cabo superior. Para isso, utilize uma trena ou uma peça com a medida exata. ATENÇÃO: Para a fixação da parte inferior das espiras, meça 12,5 cm a partir da haste e prossiga o grampeamento a cada 25 cm.
- 10- Para atravessar o rolo de concertina por uma haste intermediária, abra o "lacre" que prende o cabo ovalado superior e suspenda-o para passar a concertina. Em seguida, recoloca o cabo no furo e feche o lacre.
- 11- Por fim, faça a instalação da placa de advertência no cabo superior. O trabalho está completo.

##### III) APLICAÇÃO:

Conforme indicação da fiscalização.

#### 14.4.2.3. COMP-058422 - Porta detectora de metais - fornecimento e instalação (un)

Características Técnicas-

##### I) CONTEÚDO DO SERVIÇO:

Considera material e mão-de-obra para o fornecimento e instalação do Detector tipo porta giratória de alta sensibilidade conforme características técnicas e orientação do fabricante.

##### II) PROCEDIMENTO EXECUTIVO:

A instalação consiste na fixação montagem e alimentação do portal conforme orientação da fiscalização e do fabricante.

MEMORIAL DESCRITIVO		
<b>OBRA:</b>	Construção da Promotória da Comarca de Maués	<b>DATA :</b> 16/03/2021 <b>L.S. Hora:</b> 86,60%
<b>DESCRIÇÃO:</b>	Construção da Promotória de Maués - Modelo 2 Promotória 2021	<b>BDI :</b> 28,35% <b>L.S. Mês:</b> 49,17%
<b>ENDEREÇO:</b>	Rua Guaranópolis S/N.	<b>FONTE</b> <b>VERSÃO</b> <b>REF.</b>
<b>CLIENTE:</b>	Procuradoria Geral de Justiça do Estado do Amazonas	ORSE 2021/05 08/2021
<b>OBSERVAÇÃO:</b>	Ajustado a Convenção coletiva 2021/2022 - AM000307/2021	SBC 2021/06 - Manaus 06/2021
<b>UNIDADES:</b>	147.59M <sup>2</sup>	SEDOP 2021/03 COM DESONERAÇÃO 03/2021
<b>VALOR POR UNIDADE:</b>	R\$ 6.587,36	SICRO 2021/01 COM DESONERAÇÃO 05/2021
		SINAPI 2021/07 COM DESONERAÇÃO 08/2021
		COMPOSIÇÕES PRÓPRIAS

### III) APLICAÇÃO:

Conforme projeto e orientação da fiscalização.

Especificações técnicas mínimas

Possibilidade de ajuste dos ajustes, programação, e configuração do equipamento por controle remoto;

Gabinete com proteção contra intempéries, localizado na parte superior do pórtico com acesso por chave exclusiva;

Possui 10 programas de detecção pré-configurados;

Software com registro dos eventos de configurações, indicando intervalos de tempo para rastreabilidade;

Toda a programação em português;

Alarme aleatório;

Possui contador de entrantes com acréscimo de descricimo;

Possui contador bi-direcional com acréscimo e descricimo;

Sistema de gerenciamento remoto com emissão de relatórios;

Detector multi-zonas com no mínimo 8 (oito) zonas (com a possibilidade de desabilitá-las se necessário), indicando a posição do metal das raias do chão ate o limite superior e via bargraph com display iluminado;

Bargraph com sistema de 3 cores, as 3 primeiras barras na cor verde (baixa massa metálica), a quarta barra na cor amarela (média massa metálica) e as demais vermelhas (grande massa metálica);

Possui monitoramento de falha e sistema anti-sabotagem o qual emitirá aviso sonoro e luminoso no caso de falha de comunicação com as bobinas transmissoras e receptoras;

Possui sistema de comunicação com ethernet compatível com rede de dados IEEE 802.3 e protocolo TCP/IP, USB 2.0 e cartão de memória Micro SD;

A detecção possibilita, em média, a inspeção de 15 pessoas por minuto;

Índice de proteção : IP55 e EN 60529;

Níveis de detecção pré-programadas;

Temperatura do ambiente: compatível com o ambiente operacional(de -10° a 60°);

Umidade: compatível com o ambiente operacional ( de 0 a 95%) ;

Fonte de alimentação 90 à 240 Vac;

No Break com autonomia de até 6 horas;

Possui proteção contra curto circuito e sobrecarga;

Possui chave geral para desligamento do equipamento;

Consumo de energia: 60W;

Imune a interferências de sinal;

Conformidade com Normas Internacionais de Segurança Elétrica e EMC;

#### 14.4.3. ENERGIA AUXILIAR/REUSO DE ÁGUA

Consiste no fornecimento e instalação do sistema de fornecimento de energia auxiliar tipo solar.

##### 14.4.3.1. COMP-318779 - Gerador de energia Solar Grid-tie para conexão a rede pública (140~160kWh/mês) (un)

###### I) Conteúdo do Serviço:

Estão inclusos no gerador solar os módulos fotovoltaicos (certificados pelo INMETRO), inversor com qualidade internacional e o quadro elétrico de proteção (String Box). Estes equipamentos são comuns a qualquer instalação fotovoltaica para conexão à rede pública – residencial, comercial ou industrial e asseguram que o "coração" do sistema fotovoltaico seja composto por alguns dos melhores equipamentos do mercado internacional.

Inclusos: 14 Módulos Fotovoltaicos de 260W(p), marca Jinko, modelo JKM260P; 01 Inversor com potência de 3,6KW, marca ABB, modelo PVI 3.6-TL-OUTD-S; 01 String box CC, marca ABB, modelo 1SL0605A00.

Não Inclusos: Estruturas e suportes - Para fixação dos painéis fotovoltaicos, Cabos elétricos fotovoltaicos - Próprios para ambientes quentes e expostos ao sol, Conectores e terminais - Para uma conexão elétrica segura e durável.

###### II) Procedimento executivo:

A instalação deverá seguir as recomendações do fabricante (memorial anexo).

###### III) Aplicação:

Conforme o Projeto de elétrico.



MEMORIAL DESCRITIVO		
	<b>OBRA:</b> Construção da Promotoria da Comarca de Maués	<b>DATA :</b> 16/03/2021 <b>L.S. Hora:</b> 86,60%
	<b>DESCRIÇÃO:</b> Construção da Promotoria de Maués - Modelo 2 Promotoria 2021	<b>BDI :</b> 28,35% <b>L.S. Mês:</b> 49,17%
	<b>ENDEREÇO:</b> Rua Guaranópolis S/N.	<b>FONTE</b> <b>VERSÃO</b> <b>REF.</b>
	<b>CLIENTE:</b> Procuradoria Geral de Justiça do Estado do Amazonas	ORSE 2021/05 08/2021
	<b>OBSERVAÇÃO:</b> Ajustado a Convenção coletiva 2021/2022 - AM000307/2021	SBC 2021/06 - Manaus 06/2021
	<b>UNIDADES:</b> 147.59M <sup>2</sup>	SEDOP 2021/03 COM DESONERAÇÃO 03/2021
	<b>VALOR POR UNIDADE:</b> R\$ 6.587,36	SICRO 2021/01 COM DESONERAÇÃO 05/2021
		SINAPI 2021/07 COM DESONERAÇÃO 08/2021
		COMPOSIÇÕES PRÓPRIAS

#### 14.4.3.2. COMP-505544 - Sistema de reuso de água da chuva (un)

##### I) CONTEÚDO DO SERVIÇO:

1) Considera material e mão-de-obra para fornecimento e montagem de um sistema de armazenamento e tratamento da água de chuva.

##### II) PROCEDIMENTO EXECUTIVO:

A CONTRATADA deve fornecer e montar um sistema composto por uma rede de coleta de águas pluviais, caixa de armazenamento de água, caixa separadora de sedimentos, filtros sistema de pós-cloração e por fim sistema de bombeamento para o reservatório de distribuição.

##### III) APLICAÇÃO:

Conforme projeto hidráulico

#### 14.4.4. SISTEMA DE REFRIGERAÇÃO/EQUIPAMENTOS

Fornecimento e instalação dos equipamentos de refrigeração.

##### 14.4.4.1. 00043191 - AR CONDICIONADO SPLIT ON/OFF, HI-WALL (PAREDE), 18000 BTUS/H, CICLO FRIO, 60 HZ, CLASSIFICACAO ENERGETICA A - SELO PROCEL, GAS HFC, CONTROLE S/ FIO (UN)

I) Conteúdo do serviço Considera-se material e mão-de-obra para a instalação e montagem do equipamento de ar condicionado tipo split.

II) Procedimento executivo: A instalação deverá seguir recomendações do fabricante. Aposição de instalação dos aparelhos deverá ser realizada com a presença da fiscalização.

III) Aplicação: Conforme o Projeto de Instalações Elétricas.

##### 14.4.4.2. 00043192 - AR CONDICIONADO SPLIT ON/OFF, HI-WALL (PAREDE), 24000 BTUS/H, CICLO FRIO, 60 HZ, CLASSIFICACAO ENERGETICA A - SELO PROCEL, GAS HFC, CONTROLE S/ FIO (UN)

I) Conteúdo do serviço Considera-se material e mão-de-obra para a instalação e montagem do equipamento de ar condicionado tipo split.

II) Procedimento executivo: A instalação deverá seguir recomendações do fabricante. Aposição de instalação dos aparelhos deverá ser realizada com a presença da fiscalização.

III) Aplicação: Conforme o Projeto de Instalações Elétricas.

##### 14.4.4.3. 00043195 - AR CONDICIONADO SPLIT ON/OFF, CASSETE (TETO), FRIO 4 VIAS 18000 BTUS/H, CLASSIFICACAO ENERGETICA C - SELO PROCEL, GAS HFC, CONTROLE S/ FIO (UN)

I) Conteúdo do serviço Considera-se material e mão-de-obra para a instalação e montagem do equipamento de ar condicionado tipo Cassete.

II) Procedimento executivo: A instalação deverá seguir recomendações do fabricante. Aposição de instalação dos aparelhos deverá ser realizada com a presença da fiscalização.

III) Aplicação: Conforme o Projeto de Instalações Elétricas.

#### 15. INSTALAÇÕES DE COMBATE A INCÊNDIO

O item refere-se às instalações de combate a incêndio que serão executadas no projeto supracitado. Instalação contra incêndio é a utilização de um conjunto de medidas que visam prevenir, bem como combater danos causados por alastramento de fogo. Tais medidas devem ser projetadas previamente e de preferência em conjunto com o projeto de arquitetura.

O sistema a ser instalado e os equipamentos que serão utilizados em uma instalação contra incêndio irão variar quando levados em consideração alguns fatores importantes, como o tipo de estrutura predial.

#### 15.1. ACESSÓRIOS E EQUIPAMENTOS PARA INCENDIO

##### I) Conteúdo

a) EXTINTOR INCENDIO AGUA-PRESSURIZADA 10L INCL SUPORTE PAREDE CARGA COMPLETA FORNECIMENTO E

MEMORIAL DESCRITIVO		
	<b>OBRA:</b> Construção da Promotoria da Comarca de Maués	<b>DATA :</b> 16/03/2021 <b>L.S. Hora:</b> 86,60%
	<b>DESCRIÇÃO:</b> Construção da Promotoria de Maués - Modelo 2 Promotoria 2021	<b>BDI :</b> 28,35% <b>L.S. Mês:</b> 49,17%
	<b>ENDEREÇO:</b> Rua Guaranópolis S/N.	<b>FORTE</b> <b>VERSÃO</b> <b>REF.</b>
	<b>CLIENTE:</b> Procuradoria Geral de Justiça do Estado do Amazonas	ORSE 2021/05 08/2021
	<b>OBSERVAÇÃO:</b> Ajustado a Convenção coletiva 2021/2022 - AM000307/2021	SBC 2021/06 - Manaus 06/2021
	<b>UNIDADES:</b> 147.59M <sup>2</sup>	SEDOP 2021/03 COM DESONERAÇÃO 03/2021
	<b>VALOR POR UNIDADE:</b> R\$ 6.587,36	SICRO 2021/01 COM DESONERAÇÃO 05/2021
		SINAPI 2021/07 COM DESONERAÇÃO 08/2021
		COMPOSIÇÕES PRÓPRIAS

COLOCACAO - BDI = 17,75

b)EXTINTOR DE CO2 6KG - FORNECIMENTO E INSTALACAO - BDI = 17,75

c)Placa de sinalizacao de segurancã contra incendio, fotoluminescente, retangular, \*20 x 40\* cm, em pvc \*2\* mm antichamas (simbolos, cores e pictogramas conforme nbr 13434)

d)Fita de demarcação PVC 15mmx50m - (amarela, vermelha, branca, preta, etc.)

#### 15.1.1. S11853 - Placa de sinalizacao de segurancã contra incendio, fotoluminescente, retangular, \*20 x 40\* cm, em pvc \*2\* mm anti-chamas (simbolos, cores e pictogramas conforme nbr 13434) (Un)

I) CONTEÚDO DO SERVIÇO:

Fornecimento e instalação de placa de sinalizacao de segurancã contra incendio, fotoluminescente, retangular.

II) PROCEDIMENTO EXECUTIVO:

Deverã obedecer rigorosamente a localização e altura definidas em Norma e indicadas em projeto.

Fixar com dispositivos apropriados, a fim de garantir sua firmeza.

Deve exercer parâmetros de padronização, visibilidade e comunicar a mensagem indicativa.

III) APLICAÇÃO:

Conforme projeto de combate a incêndio

#### 15.1.2. I11558 - Fita de demarcação PVC 15mmx50m - (amarela, vermelha, branca, preta, etc.) (m)

I) CONTEÚDO DO SERVIÇO:

Fornecimento e aplicação de Fita de demarcação PVC 15mmx50m.

II) PROCEDIMENTO EXECUTIVO:

Deverã obedecer rigorosamente a localização definida em Norma e indicada em projeto.

Deve exercer parâmetros de padronização, visibilidade e comunicar a mensagem indicativa.

III) APLICAÇÃO:

Conforme projeto de combate a incêndio

#### 15.1.3. 00010886 - EXTINTOR DE INCENDIO PORTATIL COM CARGA DE AGUA PRESSURIZADA DE 10 L, CLASSE A (UN)

I) CONTEÚDO DO SERVIÇO: Fornecimento e instalação de extintor com a placa de sinalização e suporte.

II) PROCEDIMENTO EXECUTIVO Deverã obedecer rigorosamente a localização e altura especificadas no projeto.

Fixar o suporte para extintor na parede, através de buchas plásticas (nylon). Quando a inspeção, manutenção ou recarga forem efetuadas, estas deverã ser efetuadas por pessoal habilitado com equipamentos apropriados.

III) APLICAÇÃO Conforme projeto de combate a incêndio.

#### 15.1.4. 00010889 - EXTINTOR DE INCENDIO PORTATIL COM CARGA DE GAS CARBONICO CO2 DE 6 KG, CLASSE BC (UN)

I) CONTEÚDO DO SERVIÇO:

Fornecimento e instalação de extintor com a placa de sinalização e suporte.

II) PROCEDIMENTO EXECUTIVO:

Deverã obedecer rigorosamente a localização e altura especificadas no projeto.

Fixar o suporte para extintor na parede, através de buchas plásticas (nylon).

Quando a inspeção, manutenção ou recarga forem efetuadas, estas deverã ser efetuadas por pessoal habilitado com equipamentos apropriados.

III) APLICAÇÃO:

Conforme projeto de combate a incêndio

#### 15.1.5. MPAM - INC - 001 - SUPORTE DE PAREDE PARA EXTINTOR (UN)

MEMORIAL DESCRITIVO		
	<b>OBRA:</b> Construção da Promotória da Comarca de Maués	<b>DATA :</b> 16/03/2021 <b>L.S. Hora:</b> 86,60%
	<b>DESCRIÇÃO:</b> Construção da Promotória de Maués - Modelo 2 Promotória 2021	<b>BDI :</b> 28,35% <b>L.S. Mês:</b> 49,17%
	<b>ENDEREÇO:</b> Rua Guaranópolis S/N.	<b>FORNE</b> <b>VERSÃO</b> <b>REF.</b>
	<b>CLIENTE:</b> Procuradoria Geral de Justiça do Estado do Amazonas	ORSE 2021/05 08/2021
	<b>OBSERVAÇÃO:</b> Ajustado a Convenção coletiva 2021/2022 - AM000307/2021	SBC 2021/06 - Manaus 06/2021
	<b>UNIDADES:</b> 147.59M <sup>2</sup>	SEDOP 2021/03 COM DESONERAÇÃO 03/2021
	<b>VALOR POR UNIDADE:</b> R\$ 6.587,36	SICRO 2021/01 COM DESONERAÇÃO 05/2021
		SINAPI 2021/07 COM DESONERAÇÃO 08/2021
		COMPOSIÇÕES PRÓPRIAS

I) CONTEÚDO DO SERVIÇO: Fornecimento e instalação de SUPORTE DE PARADE PARA EXTINTOR. II) PROCEDIMENTO EXECUTIVO: Deverá obedecer rigorosamente a localização e altura especificadas no projeto e Norma. Fixar o suporte para extintor na parede, através de parafusos com bucho para garantir firmeza adequada. III) APLICAÇÃO: Conforme projeto de combate a incêndio

#### 15.1.6. 060062 - LUMINARIA DE EMERGENCIA 2XLED 1200 BATERIA SELADA SEGURIMAX (UN)

I) CONTEÚDO DO SERVIÇO: Material e mão-de-obra para instalação da luminária de emergência, com 30 lâmpadas de led de 2W.  
 II) PROCEDIMENTO EXECUTIVO: Os pontos deverão ser executados conforme projeto elétrico.  
 III) APLICAÇÃO: Conforme Projeto Elétrico.

#### 16. PAVIMENTAÇÃO

Pavimento é todo serviço e/ou revestimento, aplicado sobre o terreno natural, constituído por materiais capazes de resistir ao trânsito constante de pessoas, animais e veículos.

#### 16.1. PISO - INTERNO

Definição:

Serviço de aplicação revestimentos aplicado sobre pisos internos, constituído por materiais capazes de resistir ao trânsito constante de pessoas.

I) Conteúdo

a) REVESTIMENTO CERÂMICO PARA PISO COM PLACAS TIPO PORCELANATO DE DIMENSÕES 45X45 CM APLICADA EM AMBIENTES DE ÁREA MAIOR QUE 10 M<sup>2</sup>. AF\_06/2014

b) Rejuntamento de revestimentos cerâmicos 30cm x 60cm

c) (COMPOSIÇÃO REPRESENTATIVA) DO SERVIÇO DE CONTRAPISO EM ARGAMASSA TRAÇO 1:4 (CIMENTO E AREIA) ESPESSURA 7CM. AF\_10/2014

II) Aplicação

Conforme o projeto

#### 16.1.1. 94782 - (COMPOSIÇÃO REPRESENTATIVA) DO SERVIÇO DE CONTRAPISO EM ARGAMASSA TRAÇO 1:4 (CIMENTO E AREIA) ESPESSURA 7CM. AF\_10/2014 (M2)

I) CONTEÚDO DO SERVIÇO:

Considera-se o material e mão-de-obra para preparo, lançamento e acabamento do concreto.

II) PROCEDIMENTO EXECUTIVO:

O preparo do concreto deverá seguir as diretrizes da NBR12655 08 2006 - Concreto de cimento Portland - Preparo, controle e recebimento - Procedimento.

O concreto deve ser lançado e espalhado sobre solo firme e compactado.

1) Determinar o nível do piso acabado em vários pontos do ambiente, que se faz utilizando o nível de mangueira.

2) Descontar a espessura do piso e da argamassa de assentamento ou regularização, cimento cola ou cola.

3) Colocar tacos cujo nivelamento é obtido com o auxílio de linha.

4) Entre os tacos fazemos as guias em concreto.

5) Entre duas guias consecutivas será preenchido com concreto e passando a régua, apoiadas nas guias se retira o excesso de concreto.

A superfície final deve estar nivelada.

Atendidas as condições de execução, a tolerância deve ser de 5% em relação às declividades e, nos pisos, de 5mm para desnivelamentos acima da cota prevista.

III) APLICAÇÃO:

Na execução da pavimentação interna da edificação.

#### 16.1.2. 87261 - REVESTIMENTO CERÂMICO PARA PISO COM PLACAS TIPO PORCELANATO DE DIMENSÕES 60X60 CM APLICADA EM AMBIENTES DE ÁREA MENOR QUE 5 M<sup>2</sup>. AF\_06/2014 (M2)

<b>MEMORIAL DESCRITIVO</b>		
	<b>OBRA:</b> Construção da Promotória da Comarca de Maués	<b>DATA :</b> 16/03/2021 <b>L.S. Hora:</b> 86,60%
	<b>DESCRIÇÃO:</b> Construção da Promotória de Maués - Modelo 2 Promotória 2021	<b>BDI :</b> 28,35% <b>L.S. Mês:</b> 49,17%
	<b>ENDEREÇO:</b> Rua Guaranópolis S/N.	<b>FONTE</b> <b>VERSÃO</b> <b>REF.</b>
	<b>CLIENTE:</b> Procuradoria Geral de Justiça do Estado do Amazonas	ORSE 2021/05 08/2021
	<b>OBSERVAÇÃO:</b> Ajustado a Convenção coletiva 2021/2022 - AM000307/2021	SBC 2021/06 - Manaus 06/2021
	<b>UNIDADES:</b> 147.59M <sup>2</sup>	SEDOP 2021/03 COM DESONERAÇÃO 03/2021
	<b>VALOR POR UNIDADE:</b> R\$ 6.587,36	SICRO 2021/01 COM DESONERAÇÃO 05/2021
		SINAPI 2021/07 COM DESONERAÇÃO 08/2021
		COMPOSIÇÕES PRÓPRIAS

I) Conteúdo Aplicação e fornecimento de porcelanato para piso 60x60cm II) Procedimento Executivo -Verificar se a superfície de aplicação está regular, limpa, seca e livre de óleos ou tintas; -Após a aplicação do contrapiso em argamassa -Consultar em projeto o início da paginação de piso -Aplicar sobre o contrapiso curado há 14 dias III) Aplicação De acordo com projeto arquitetônico.

### **16.1.3. 87263 - REVESTIMENTO CERÂMICO PARA PISO COM PLACAS TIPO PORCELANATO DE DIMENSÕES 60X60 CM APLICADA EM AMBIENTES DE ÁREA MAIOR QUE 10 M<sup>2</sup>. AF\_06/2014 (M2)**

I) Conteúdo  
Aplicação e fornecimento de porcelanato para piso 60x60cm

II) Procedimento Executivo  
-Verificar se a superfície de aplicação está regular, limpa, seca e livre de óleos ou tintas;  
-Após a aplicação do contrapiso em argamassa  
-Consultar em projeto o início da paginação de piso  
-Aplicar sobre o contrapiso curado há 14 dias

III) Aplicação  
De acordo com projeto arquitetônico.

### **16.2. PISO - EXTERNO**

Definição:

Serviço de aplicação revestimentos sobre pisos externos, constituído por materiais capazes de resistir ao trânsito constante de veículos e pessoas.

I) Conteúdo

a) EXECUÇÃO DE PASSEIO (CALÇADA) OU PISO DE CONCRETO COM CONCRETO MOLDADO IN LOCO, FEITO EM OBRA, ACABAMENTO CONVENCIONAL, ESPESSURA 12 CM, ARMADO. AF\_07/2016

b) EXECUÇÃO DE PÁTIO/ESTACIONAMENTO EM PISO INTERTRAVADO, COM BLOCO 16 FACES DE 22 X 11 CM, ESPESSURA 8 CM. AF\_12/2015

c) PISO PODOTATIL DE CONCRETO - DIRECIONAL E ALERTA, \*40 X 40 X 2,5\* CM

d) EXECUÇÃO DE PAVIMENTO EM PISO INTERTRAVADO, COM BLOCO PISOGRAMA DE 35 X 25 CM, ESPESSURA 8 CM. AF\_12/2015

e) PLANTIO DE GRAMA EM PLACAS. AF\_05/2018

f) GUIA (MEIO-FIO) E SARJETA CONJUGADOS DE CONCRETO, MOLDADA IN LOCO EM TRECHO CURVO COM EXTRUSORA, 45 CM BASE (15 CM BASE DA GUIA + 30 CM BASE DA SARJETA) X 22 CM ALTURA. AF\_06/2016

g) GUIA (MEIO-FIO) E SARJETA CONJUGADOS DE CONCRETO, MOLDADA IN LOCO EM TRECHO RETO COM EXTRUSORA, 45 CM BASE (15 CM BASE DA GUIA + 30 CM BASE DA SARJETA) X 22 CM ALTURA. AF\_06/2016

II) Aplicação

Conforme o projeto

### **16.2.1. 00036178 - PISO PODOTATIL DE CONCRETO - DIRECIONAL E ALERTA, \*40 X 40 X 2,5\* CM (UN)**

I) CONTEÚDO DO SERVIÇO:

Consideram-se material e mão-de-obra para preparo da argamassa, assentamento das peças e serviços de rejuntamento.

Considerou-se consumo de cimento para pasta sobre a base antes da aplicação da argamassa de assentamento, para melhorar a aderência.

Considerou-se perda de 19% para o material cerâmico, podendo estas perdas variarem de 4 a 27% de acordo com

MEMORIAL DESCRITIVO		
<b>OBRA:</b>	Construção da Promotória da Comarca de Maués	<b>DATA :</b> 16/03/2021 <b>L.S. Hora:</b> 86,60%
<b>DESCRIÇÃO:</b>	Construção da Promotória de Maués - Modelo 2 Promotória 2021	<b>BDI :</b> 28,35% <b>L.S. Mês:</b> 49,17%
<b>ENDEREÇO:</b>	Rua Guaranópolis S/N.	<b>FONTE</b> <b>VERSÃO</b> <b>REF.</b>
<b>CLIENTE:</b>	Procuradoria Geral de Justiça do Estado do Amazonas	ORSE 2021/05 08/2021
<b>OBSERVAÇÃO:</b>	Ajustado a Convenção coletiva 2021/2022 - AM000307/2021	SBC 2021/06 - Manaus 06/2021
<b>UNIDADES:</b>	147.59M <sup>2</sup>	SEDOP 2021/03 COM DESONERAÇÃO 03/2021
<b>VALOR POR UNIDADE:</b>	R\$ 6.587,36	SICRO 2021/01 COM DESONERAÇÃO 05/2021
		SINAPI 2021/07 COM DESONERAÇÃO 08/2021
		COMPOSIÇÕES PRÓPRIAS

características apresentadas na seção de produtividade e consumos variáveis.

## II) PROCEDIMENTO EXECUTIVO:

Certificar-se de que a superfície está limpa, regularizada e moldada.

Adicionar água à argamassa colante, na proporção indicada pelo fabricante, amassando-a até se tornar homogênea. Deixar em repouso por cerca de 15 minutos e tornar a amassá-la, sem novo acréscimo de água antes de aplicá-la, o que deverá ocorrer antes de decorridas cerca de 2 h do seu preparo.

Estender a argamassa com o lado liso da desempenadeira de aço sobre a base; em seguida, passar o lado denteado da desempenadeira sobre a argamassa recém-aplicada, formando sulcos e cordões paralelos. O excesso de argamassa a ser retirado deverá ser misturado novamente ao restante do material preparado, sem adicionar mais água.

Aplicar as peças sobre os cordões e pressioná-las com os dedos, batendo com o martelo de borracha até conseguir o amassamento dos cordões. No máximo até 1 hora após o assentamento do piso tátil, limpar com espuma de borracha, limpa e úmida.

O rejuntamento pode ser executado 12 h após o assentamento.

Considerar a localização e o padrão de assentamento determinado em projeto

Rejuntamento:

- Misturar a argamassa de rejuntamento com água limpa nas proporções indicadas na embalagem do produto.
- Rejuntar com uma desempenadeira de borracha, estendendo o produto somente nas áreas das juntas e pressionando o rejuntamento para dentro das mesmas.
- Esperar entre 15 e 40 minutos antes de remover o excesso do produto, utilizando uma esponja macia, úmida e limpa, alisando o material sem comprimi-lo. A esponja deve ser lavada e torcida frequentemente.
- Para o acabamento final, passar uma esponja limpa, macia e úmida ou frisadores plásticos, acrílicos ou de madeira lisa sobre as juntas ainda úmidas, pressionando-as levemente.
- Em dias com temperatura acima de 30°C e/ou com vento, molhar o material aplicado 60 minutos após a aplicação, independentemente do tamanho da junta utilizada.

## III) APLICAÇÃO:

Ambientes indicados no Projeto Arquitetônico.

### 16.2.2. 98504 - PLANTIO DE GRAMA EM PLACAS. AF\_05/2018 (M2)

Mão-de-obra e fornecimento de materiais (terra, adubo e grama) para plantio.

## II) PROCEDIMENTO EXECUTIVO:

A distribuição da terra adubada será executada de forma a obter -se uma superfície nivelada, em obediência às indicações do projeto. Após o preparo da superfície, procede -se ao plantio da grama pelo sistema de leivas ou placas. As leivas ou placas terão as dimensões de 30 x 30 x 40 x 40 ou, ainda, 60 x 60 cm e, após dispostas sobre a terra adubada, serão umedecidas e compactadas com emprego de ferramenta própria para a finalidade.

## III) APLICAÇÃO:

Conforme projeto arquitetônico

### 16.2.3. 92404 - EXECUÇÃO DE PÁTIO/ESTACIONAMENTO EM PISO INTERTRAVADO, COM BLOCO 16 FACES DE 22 X 11 CM, ESPESSURA 8 CM. AF\_12/2015 (M2)

#### I) Conteúdo

Execução de estacionamento em piso intertravado, utilização de bloco de 22x11cm, espessura de 8cm.

#### II) Procedimento Executivo

De acordo com NBR 9050 e NBR 15.646

#### III) Aplicação

Na área externa determinada em projeto arquitetônico como estacionamento do edifício.

### 16.2.4. 92392 - EXECUÇÃO DE PAVIMENTO EM PISO INTERTRAVADO, COM BLOCO PISOGRAMA DE 35 X 25 CM, ESPESSURA 8 CM. AF\_12/2015 (M2)

MEMORIAL DESCRITIVO		
<b>OBRA:</b>	Construção da Promotoria da Comarca de Maués	<b>DATA :</b> 16/03/2021 <b>L.S. Hora:</b> 86,60%
<b>DESCRIÇÃO:</b>	Construção da Promotoria de Maués - Modelo 2 Promotoria 2021	<b>BDI :</b> 28,35% <b>L.S. Mês:</b> 49,17%
<b>ENDEREÇO:</b>	Rua Guaranópolis S/N.	<b>FONTE</b> <b>VERSÃO</b> <b>REF.</b>
<b>CLIENTE:</b>	Procuradoria Geral de Justiça do Estado do Amazonas	ORSE 2021/05 08/2021
<b>OBSERVAÇÃO:</b>	Ajustado a Convenção coletiva 2021/2022 - AM000307/2021	SBC 2021/06 - Manaus 06/2021
<b>UNIDADES:</b>	147.59M <sup>2</sup>	SEDOP 2021/03 COM DESONERAÇÃO 03/2021
<b>VALOR POR UNIDADE:</b>	R\$ 6.587,36	SICRO 2021/01 COM DESONERAÇÃO 05/2021
		SINAPI 2021/07 COM DESONERAÇÃO 08/2021
		COMPOSIÇÕES PRÓPRIAS

Considera material e mão-de-obra para assentar os blocos e preencher as juntas.

**II) PROCEDIMENTO EXECUTIVO:**

- 1) As peças devem ser assentadas sobre o lastro de areia, encaixando perfeitamente, formando fiadas e mantendo a homogeneidade da espessura das juntas.
- 2) Preencher as juntas com areia, saturando as completamente, os intervalos dos blocos.
- 3) Consumo de 50 peças/m<sup>2</sup> para juntas de 4 mm.

**III) APLICAÇÃO:**

Conforme projeto arquitetônico

**16.2.5. 94998 - EXECUÇÃO DE PASSEIO (CALÇADA) OU PISO DE CONCRETO COM CONCRETO MOLDADO IN LOCO, FEITO EM OBRA, ACABAMENTO CONVENCIONAL, ESPESSURA 12 CM, ARMADO. AF\_07/2016 (M2)**

**I) CONTEÚDO DO SERVIÇO:**

Considera material e mão-de-obra para preparo, aplicação e regularização da argamassa.

**II) PROCEDIMENTO EXECUTIVO:**

A superfície deve ser dividida em painéis, formando quadriculados de 2m a 2,5 m, formando antes com ripas ou, se for executado junto com o lastro, com sarrafos.

Prever nos pisos externos, uma declividade de no mínimo 1% para o escoamento de água.

A argamassa deve ser lançada sobre a base ou lastro previamente molhado por 24 horas, porém sem água livre quando iniciada.

A superfície final deve ser desempenada simultaneamente ao endurecimento da argamassa.

A armação deve ser montada com os devidos cuidados para ficar na posição adequada.

As juntas devem ficar aparentes, lixando quaisquer irregularidades.

**III) APLICAÇÃO:**

Calçada em torno do prédio.

**17. PINTURA**

Pintura refere-se genericamente à técnica de aplicar pigmento em forma pastosa, líquida ou em pó a uma superfície, a fim de colori-la, atribuindo-lhe matizes, tons e texturas.

**17.1. S07695 - Pintura de Gradil Metálico, confeccionado com barras chata 1 1/4" x 3/16", em módulos 16x16cm, ou tijolinho 20x10cm, com 01 demão de tinta anti-corrosiva - zarcão e 02 demãos de esmalte sintético (medir somente uma vez) (m2)**

**I) CONTEÚDO DO SERVIÇO:**

Considera material e mão-de-obra para pintura de esquadria metálica.

Esmalte sintético: Indicado para o revestimento (pintura, decoração e proteção) de superfícies externas.

Pintura de Gradil Metálico, confeccionado com barras chata 1 1/4" x

3/16", em módulos 16x16cm, ou tijolinho 20x10cm, com 01 demão

de tinta anti-corrosiva - zarcão e 02 demãos de esmalte sintético

Pintura para interiores, sobre paredes, com lixamento, aplicação de

01 demão de líquido selador acrílico, 02 demãos de massa acrílica

e 02 demãos de tinta acrílica convencional - Rev 01

Pintura para exteriores, sobre paredes, com lixamento, aplicação

de 01 demão de selador acrílico, 02 demãos de massa acrílica e 02

demãos de tinta acrílica convencional - Rev 03

Pintura de proteção sobre superfícies metálicas com aplicação de

01 demão de tinta epoxi fundo óxido de ferro - R1

**II) PROCEDIMENTO EXECUTIVO:**

1) A superfície deve estar firme, lixada, coesa, limpa, seca e isenta de gordura, graxa ou mofo.

2) Aplicar com rolo de espuma ou pincel macio.

3) Intervalo de 4 horas entre as demãos.

**III) APLICAÇÃO:**

Gradil e protões.

**IV) ESPECIFICAÇÃO:**

<b>MEMORIAL DESCRITIVO</b>					
 <small>Divisão de Engenharia, Arquitetura e Cálculo</small>	<b>OBRA:</b>	Construção da Promotoria da Comarca de Maués	<b>DATA :</b> 16/03/2021	<b>L.S. Hora:</b> 86,60%	
	<b>DESCRIÇÃO:</b>	Construção da Promotoria de Maués - Modelo 2 Promotoria 2021	<b>BDI :</b> 28,35%	<b>L.S. Mês:</b> 49,17%	
	<b>ENDEREÇO:</b>	Rua Guaranópolis S/N.	<b>FONTE</b>	<b>VERSÃO</b>	<b>REF.</b>
	<b>CLIENTE:</b>	Procuradoria Geral de Justiça do Estado do Amazonas	ORSE	2021/05	08/2021
	<b>OBSERVAÇÃO:</b>	Ajustado a Convenção coletiva 2021/2022 - AM000307/2021	SBC	2021/06 - Manaus	06/2021
	<b>UNIDADES:</b>	147.59M <sup>2</sup>	SEDOP	2021/03 COM DESONERAÇÃO	03/2021
	<b>VALOR POR UNIDADE:</b>	R\$ 6.587,36	SICRO	2021/01 COM DESONERAÇÃO	05/2021
		SINAPI	2021/07 COM DESONERAÇÃO	08/2021	
			COMPOSIÇÕES PRÓPRIAS		

Coral, Suvinil, Sherwin Williams ou similares, nas cores definidas pela fiscalização.

### 17.2. S08146 - Pintura para interiores, sobre paredes, com lixamento, aplicação de 01 demão de líquido selador acrílico, 02 demãos de massa acrílica e 02 demãos de tinta acrílica convencional - Rev 01 (m2)

#### I) CONTEÚDO DO SERVIÇO:

Considera material e mão-de-obra para aplicação de fundo selador.

Considera material e mão-de-obra para aplicação de massa acrílica em parede externa.

Considera material e mão-de-obra para lixar a superfície e pintura de parede internas com látex acrílico.

#### II) PROCEDIMENTO EXECUTIVO:

1)A superfície deve estar firme, coesa, limpa, seca e isenta de gordura, graxa ou mofo. Aplicar sobre o reboco selador e aguardar a cura e secagem por no mínimo 10 dias. Concreto, gesso ou tijolos cerâmicos aplicar previamente fundo preparador.

2)Aplicar selador acrílico com rolo de lã. Intervalo entre as demãos 4 horas.

3)Após 24 horas de secagem em clima quente e seco iniciar os procedimentos para aplicação de massa acrílica.

4)Aplicar massa acrílica com espátula de aço. Intervalo entre as demãos 6 horas, depois a superfície será lixada dando as paredes internas acabamento liso, nivelado e sem imperfeições.

5)Após 48 horas de secagem em clima quente e seco iniciar os procedimentos para aplicação de tinta acrílica.

6)Aplicar 100% Látex acrílico sobre as superfícies internas de alvenaria o intervalo entre as aplicações não deve ser menor do que 4 horas;

#### III) APLICAÇÃO:

Paredes de alvenaria internas do prédio, conforme orientação da fiscalização.

#### IV) ESPECIFICAÇÃO:

Tinta semi-brilho, nas cores indicadas no projeto.

Coral, Suvinil, Sherwin Williams ou similares, nas cores definidas pela fiscalização.

### 17.3. S02295 - Pintura para exteriores, sobre paredes, com lixamento, aplicação de 01 demão de selador acrílico, 02 demãos de massa acrílica e 02 demãos de tinta acrílica convencional - Rev 03 (m2)

#### I) CONTEÚDO DO SERVIÇO:

Considera material e mão-de-obra para aplicação de fundo selador.

Considera material e mão-de-obra para aplicação de massa acrílica em parede externa.

Considera material e mão-de-obra para lixar a superfície e pintura de parede internas com látex acrílico.

#### II) PROCEDIMENTO EXECUTIVO:

1)A superfície deve estar firme, coesa, limpa, seca e isenta de gordura, graxa ou mofo. Aplicar sobre o reboco selador e aguardar a cura e secagem por no mínimo 10 dias. Concreto, gesso ou tijolos cerâmicos aplicar previamente fundo preparador.

2)Aplicar selador acrílico com rolo de lã. Intervalo entre as demãos 4 horas.

3)Após 24 horas de secagem em clima quente e seco iniciar os procedimentos para aplicação de massa acrílica.

4)Aplicar massa acrílica com espátula de aço. Intervalo entre as demãos 6 horas, depois a superfície será lixada dando as paredes externas acabamento liso, nivelado e sem imperfeições.

5)Após 48 horas de secagem em clima quente e seco iniciar os procedimentos para aplicação de tinta acrílica.

6)Aplicar 100% Látex acrílico sobre as superfícies externas de alvenaria o intervalo entre as aplicações não deve ser menor do que 4 horas;

#### III) APLICAÇÃO:

Por se tratar de um serviço externo, este não deve ser iniciado se o clima não estiver favorável;

Paredes de alvenaria externas do prédio, conforme orientação da fiscalização.

#### IV) ESPECIFICAÇÃO:

Tinta semi-brilho, nas cores indicadas no projeto.

MEMORIAL DESCRITIVO		
<b>OBRA:</b>	Construção da Promotoria da Comarca de Maués	<b>DATA :</b> 16/03/2021 <b>L.S. Hora:</b> 86,60%
<b>DESCRIÇÃO:</b>	Construção da Promotoria de Maués - Modelo 2 Promotoria 2021	<b>BDI :</b> 28,35% <b>L.S. Mês:</b> 49,17%
<b>ENDEREÇO:</b>	Rua Guaranópolis S/N.	<b>FORTE</b> <b>VERSÃO</b> <b>REF.</b>
<b>CLIENTE:</b>	Procuradoria Geral de Justiça do Estado do Amazonas	ORSE 2021/05 08/2021
<b>OBSERVAÇÃO:</b>	Ajustado a Convenção coletiva 2021/2022 - AM000307/2021	SBC 2021/06 - Manaus 06/2021
<b>UNIDADES:</b>	147.59M <sup>2</sup>	SEDOP 2021/03 COM DESONERAÇÃO 03/2021
<b>VALOR POR UNIDADE:</b>	R\$ 6.587,36	SICRO 2021/01 COM DESONERAÇÃO 05/2021
		SINAPI 2021/07 COM DESONERAÇÃO 08/2021
		COMPOSIÇÕES PRÓPRIAS

Coral, Suvinil, Sherwin Williams ou similares, nas cores definidas pela fiscalização.

#### 17.4. S03738 - Pintura de proteção sobre superfícies metálicas com aplicação de 01 demão de tinta epoxi fundo óxido de ferro - R1 (m2)

##### I) CONTEÚDO DO SERVIÇO:

Considera material e mão-de-obra para pintura de esquadria metálica.

Esmalte sintético: Indicado para o revestimento (pintura, decoração e proteção) de superfícies externas.

##### II) PROCEDIMENTO EXECUTIVO:

1) A superfície deve estar firme, lixada, coesa, limpa, seca e isenta de gordura, graxa ou mofo.

2) Aplicar com rolo de espuma ou pincel macio.

3) Intervalo de 4 horas entre as demãos.

##### III) APLICAÇÃO:

Gradil e protões.

##### IV) ESPECIFICAÇÃO:

Coral, Suvinil, Sherwin Williams ou similares, nas cores definidas pela fiscalização.

#### 17.5. 102209 - PINTURA TINTA DE ACABAMENTO (PIGMENTADA) ESMALTE SINTÉTICO ACETINADO EM MADEIRA, 1 DEMÃO. AF\_01/2021 (M2)

I) CONTEÚDO DO SERVIÇO: Considera material e mão-de-obra para pintura de esquadria em madeira. Esmalte sintético: Indicado para o revestimento (pintura, decoração e proteção) de superfícies externas. II)

PROCEDIMENTO EXECUTIVO: 1) A superfície deve estar firme, lixada, coesa, limpa, seca e isenta de gordura, graxa ou mofo. 2) Aplicar com rolo de espuma ou pincel macio. 3) Intervalo de 4 horas entre as demãos. III)

APLICAÇÃO: Portas P6 e P9. IV) ESPECIFICAÇÃO: Coral, Suvinil, Sherwin Williams ou similares, nas cores definidas pela fiscalização.

#### 17.6. 102197 - PINTURA FUNDO NIVELADOR ALQUÍDICO BRANCO EM MADEIRA. AF\_01/2021 (M2)

I) CONTEÚDO DO SERVIÇO: Considera material e mão-de-obra para aplicação de fundo nivelador em esquadria de madeira. Fundo nivelador Branco: Indicado para o cobrir peças novas tamponando e distribuindo melhor a absorção da tinta nas superfícies. II)

PROCEDIMENTO EXECUTIVO: 1) A superfície deve estar firme, lixada, coesa, limpa, seca e isenta de gordura, graxa ou mofo. 2) Aplicar com rolo de espuma ou pincel macio. 3) Intervalo de 4 horas entre as demãos. III)

APLICAÇÃO: Portas P6 e P9. IV) ESPECIFICAÇÃO: Coral, Suvinil, Sherwin Williams ou similares, nas cores definidas pela fiscalização.

#### 18. DRENAGEM

O item refere-se ao serviço de instalação do projeto de drenagem de águas pluviais previsto em projeto complementar.

#### 18.1. 055360 - CAIXA DRENAGEM 1,60x1,60x0,85m EM ALVENARIA, FUNDO CONCRETO (UN)

##### I) CONTEÚDO DO SERVIÇO:

Considerar o fornecimento de material e mão-de-obra para montagem de uma caixa de passagem em concreto.

##### II) PROCEDIMENTO EXECUTIVO:

1) Executar escavação conforme indicação em projeto;

2) Executar a montagem da ferragem;

3) Executar a montagem da forma;

4) Executar a concretagem;

5) Executar a alvenaria de fechamento;

6) Executar o revestimento com hidrofugante;

##### III) APLICAÇÃO:

Conforme projeto.

#### 18.2. 055358 - CAIXA DRENAGEM EM CONCRETO 1,75x1,75x0,95m (UN)

##### I) CONTEÚDO DO SERVIÇO:

Considerar o fornecimento de material e mão-de-obra para montagem de uma caixa de passagem em concreto 1,75



<b>MEMORIAL DESCRITIVO</b>					
 <small>Divisão de Engenharia, Arquitetura e Cálculo</small>	<b>OBRA:</b>	Construção da Promotória da Comarca de Maués	<b>DATA :</b> 16/03/2021	<b>L.S. Hora:</b> 86,60%	
	<b>DESCRIÇÃO:</b>	Construção da Promotória de Maués - Modelo 2 Promotória 2021	<b>BDI :</b> 28,35%	<b>L.S. Mês:</b> 49,17%	
	<b>ENDEREÇO:</b>	Rua Guaranópolis S/N.	<b>FONTE</b>	<b>VERSÃO</b>	<b>REF.</b>
	<b>CLIENTE:</b>	Procuradoria Geral de Justiça do Estado do Amazonas	ORSE	2021/05	08/2021
	<b>OBSERVAÇÃO:</b>	Ajustado a Convenção coletiva 2021/2022 - AM000307/2021	SBC	2021/06 - Manaus	06/2021
	<b>UNIDADES:</b>	147.59M <sup>2</sup>	SEDOP	2021/03 COM DESONERAÇÃO	03/2021
	<b>VALOR POR UNIDADE:</b>	R\$ 6.587,36	SICRO	2021/01 COM DESONERAÇÃO	05/2021
		SINAPI	2021/07 COM DESONERAÇÃO	08/2021	
			COMPOSIÇÕES PRÓPRIAS		

x1,75x0,95.

**II) PROCEDIMENTO EXECUTIVO:**

- 1) Executar escavação conforme indicação em projeto;
- 2) Executar a montagem da ferragem;
- 3) Executar a montagem da forma;
- 4) Executar a concretagem;
- 5) Executar a alvenaria de fechamento;
- 6) Executar o revestimento com hidrofugante;

**III) APLICAÇÃO:**

Conforme projeto.

**18.3. 055358 - CAIXA DRENAGEM EM CONCRETO 1,75x1,75x1,25m (UN)**

**I) CONTEÚDO DO SERVIÇO:**

Considerar o fornecimento de material e mão-de-obra para montagem de uma caixa de passagem em concreto 1,75x1,75x1,25.

**II) PROCEDIMENTO EXECUTIVO:**

- 1) Executar escavação conforme indicação em projeto;
- 2) Executar a montagem da ferragem;
- 3) Executar a montagem da forma;
- 4) Executar a concretagem;
- 5) Executar a alvenaria de fechamento;
- 6) Executar o revestimento com hidrofugante;

**III) APLICAÇÃO:**

Conforme projeto.

**18.4. 91790 - (COMPOSIÇÃO REPRESENTATIVA) DO SERVIÇO DE INSTALAÇÃO DE TUBOS DE PVC, SÉRIE R, ÁGUA PLUVIAL, DN 100 MM (INSTALADO EM RAMAL DE ENCAMINHAMENTO, OU CONDUTORES VERTICAIS), INCLUSIVE CONEXÕES, CORTES E FIXAÇÕES, PARA PRÉDIOS. AF\_10/2015 (M)**

**I) CONTEÚDO**

Material, mão de obra e equipamentos para realização do serviço.

No descarregamento devem ser evitadas quedas ao solo. Deve-se evitar instalar os tubos e conexões tensionados e uso excessivo de fita veda-rosca. Os tubos de PVC são afetados em sua cor pela ação intensiva e permanente de radiações ultravioletas ao longo do tempo.

A estocagem externa, não coberta, por período superior a seis meses, deve ser evitada. Os tubos devem ser estocados com pontas e bolsas alternadas, sem que as bolsas encostem umas nas outras. A primeira fileira devida estar apoiada sobre uma estrutura de madeira, sendo que a pilha total não deve exceder a 1,5 metros de altura. O local de armazenamento deve ser coberto, com espaço suficiente para que o empilhamento não danifique as embalagens. No descarregamento deve ser evitado o lançamento das conexões ao solo.

**II) PROCEDIMENTO EXECUTIVO**

No preparo do produto para a instalação deve se cortar o tubo no esquadro e chanfrar as pontas cortadas. Cortar o tubo no esquadro e chanfrar as pontas cortadas. Lixar a ponta do tubo e bolsa da conexão por meio de uma lixa d'água para aumentar a área de ataque do adesivo. Limpar as superfícies a serem soldadas com Solução Limpadora Amanco ou equivalente técnico, para preparar as superfícies que serão soldadas. Verificar sempre o prazo de validade do Adesivo Plástico. Distribuir uniformemente o Adesivo Plástico Amanco ou equivalente técnico, nas superfícies tratadas.

Limpe com uma estopa a ponta e a bolsa a serem unidas, especialmente a virola de encaixe do Anel de Vedação.

Marque na ponta do tubo a profundidade da bolsa. Em seguida, encaixe corretamente o Anel de Vedação na virola da bolsa do tubo. Aplique uma camada de Pasta Lubrificante Amanco ou equivalente técnico, na ponta do tubo e na parte visível do Anel de Vedação. Introduza a ponta do tubo, forçando o encaixe até o fundo da bolsa, depois recue o tubo aproximadamente 1 cm, para permitir eventuais dilatações.

Deverão ser tomados cuidados especiais durante o assentamento das tubulações, para evitar a penetração de corpos estranhos no interior dos mesmos, sendo vetado, porém, o uso de buchas de pano, papel ou estopa para tampar as extremidades dos tubos, devendo para isto, serem usado tampões especiais ou caps.

<b>MEMORIAL DESCRITIVO</b>		
	<b>OBRA:</b> Construção da Promotoria da Comarca de Maués	<b>DATA :</b> 16/03/2021 <b>L.S. Hora:</b> 86,60%
	<b>DESCRIÇÃO:</b> Construção da Promotoria de Maués - Modelo 2 Promotoria 2021	<b>BDI :</b> 28,35% <b>L.S. Mês:</b> 49,17%
	<b>ENDEREÇO:</b> Rua Guaranópolis S/N.	<b>FORNECIMENTO</b>
	<b>CLIENTE:</b> Procuradoria Geral de Justiça do Estado do Amazonas	<b>VERSÃO</b>
	<b>OBSERVAÇÃO:</b> Ajustado a Convenção coletiva 2021/2022 - AM000307/2021	<b>REF.</b>
	<b>UNIDADES:</b> 147,59M <sup>2</sup>	ORSE 2021/05 08/2021
	<b>VALOR POR UNIDADE:</b> R\$ 6.587,36	SBC 2021/06 - Manaus 06/2021
		SEDOP 2021/03 COM DESONERAÇÃO 03/2021
		SICRO 2021/01 COM DESONERAÇÃO 05/2021
		SINAPI 2021/07 COM DESONERAÇÃO 08/2021
		COMPOSIÇÕES PRÓPRIAS

### III) APLICAÇÃO

Conforme o projeto de águas pluviais

#### 18.5. S09980 - Dreno profundo 50x50cm c/ tubo de pvc kananet ø 200mm, bidim. areia grossa e brita (m)

- I) Conteúdo Fornecimento e instalação de dreno com tubos de PVC kananet 200mm, manta de bidim, areia grossa e brita.
- II) Procedimento Executivo Realizar as escavações conforme locais indicado em projeto; Executar camada de areia grossa com 15cm de espessura; Executar camada de brita com 10 cm de espessura; Colocar tubo Kananet envolto em manta de Bidin. De acordo com disposição especificada em projeto.
- III) Aplicações Conforme projeto.

#### 18.6. M2628 - Grelha de piso em PVC de 20 x 50 cm para pedestres (un)

- I) CONTEÚDO DO SERVIÇO:  
Considerar o fornecimento de material e mão-de-obra para a montagem , transporte e instalação de grelhas em PVC que será utilizado no sistema de drenagem.
- II) PROCEDIMENTO EXECUTIVO:
  - 1) Verificar o nível do piso;
  - 2) Colocar as placas de PVC.
- III) APLICAÇÃO:  
Conforme projeto

### 19. IDENTIFICAÇÃO VISUAL

Itens referentes a elementos visuais sinalizadores de obra obrigatórios e informativos institucionais.

#### 19.1. 00010849 - PLACA DE INAUGURAÇÃO EM AÇO INOX \*60X 70\*CM (UN)

- I) CONTEÚDO DO SERVIÇO:  
Considerar o fornecimento de material e mão-de-obra para a montagem , transporte e instalação de uma placa com as informações e dados da obra.
- II) PROCEDIMENTO EXECUTIVO:
  - 1)Placa em bronze fundida com as informações, dados e símbolo do MPAM conforme modelo a ser fornecido pelo DEAC-MPAM.
- III) APLICAÇÃO:  
Local a ser definido pela fiscalização

#### 19.2. S10719 - Placa de indicativa em acrílico e adesivo, com sinalização para deficientes, dim.: 12 x 30 cm (Un)

- I) CONTEÚDO DO SERVIÇO:  
Considerar o fornecimento de material e mão-de-obra para a confecção e instalação de uma placa com as informações do setor com inscrições em brile.
- II) PROCEDIMENTO EXECUTIVO:
  - 1)Confecção de placa de indicação do local com informação em brile.
  - 2) A montagem deve ser conforme indicação da fiscalização;
- III) APLICAÇÃO:  
depois dos serviços de pintura, nos locais indicados pela fiscalização.

#### 19.3. S10769 - Logomarca do MPAM, confeccionada em ACM, med. Ø 1.750,00mm para a fixação em fachada - Fornecimento e instalação (un)

- I) CONTEÚDO DO SERVIÇO:  
Considerar o fornecimento de material e mão-de-obra para a confecção e instalação de uma placa com a logomarca do MPAM.
- II) PROCEDIMENTO EXECUTIVO:
  - 1)Confecção de uma placa confeccionada em ACM .
  - 2) A montagem deve ser conforme indicação da fiscalização e realizada por pessoal especializado;
- III) APLICAÇÃO:  
Depois dos serviços de montagem da fachada de ACM, no local indicado pela fiscalização.

<b>MEMORIAL DESCRITIVO</b>					
 <small>Divisão de Engenharia, Arquitetura e Cálculo</small>	<b>OBRA:</b>	Construção da Promotoria da Comarca de Maués	<b>DATA :</b> 16/03/2021	<b>L.S. Hora:</b> 86,60%	
	<b>DESCRIÇÃO:</b>	Construção da Promotoria de Maués - Modelo 2 Promotoria 2021	<b>BDI :</b> 28,35%	<b>L.S. Mês:</b> 49,17%	
	<b>ENDEREÇO:</b>	Rua Guaranópolis S/N.	<b>FONTE</b>	<b>VERSÃO</b>	<b>REF.</b>
	<b>CLIENTE:</b>	Procuradoria Geral de Justiça do Estado do Amazonas	ORSE	2021/05	08/2021
	<b>OBSERVAÇÃO:</b>	Ajustado a Convenção coletiva 2021/2022 - AM000307/2021	SBC	2021/06 - Manaus	06/2021
	<b>UNIDADES:</b>	147.59M <sup>2</sup>	SEDOP	2021/03 COM DESONERAÇÃO	03/2021
	<b>VALOR POR UNIDADE:</b>	R\$ 6.587,36	SICRO	2021/01 COM DESONERAÇÃO	05/2021
		SINAPI	2021/07 COM DESONERAÇÃO COMPOSIÇÕES PRÓPRIAS	08/2021	

#### 19.4. I11392 - Adesivo em vinil para plotagem em letreiro de chapa galvanizada (c/aplicação) (m2)

##### I) CONTEÚDO DO SERVIÇO:

Considerar o fornecimento de material e mão-de-obra para a confecção e instalação de adesivo padrão MPAM.

##### II) PROCEDIMENTO EXECUTIVO:

1) Confecção de adesivos conforme padrão MPAM.

2) Serão confeccionados duas faixas a serem fixadas por toda a extensão da porta de vidro conforme padrão MPAM.

3) Será confeccionada um Adesivo translucido na forma do brasão do MPAM e fixadas por toda a extensão da porta de vidro conforme determinação da fiscalização;

##### III) APLICAÇÃO:

os adesivos serão aplicados na porta principal de vidro.

#### 19.5. COMP-93770764 - Letras em chapa de aço galvanizado pintada em cor padrão do MP/AM - Rotis Serif 65 BOLD de 10 a 20 cm - fornecimento e instalação (un)

I) CONTEÚDO DO SERVIÇO: Considera material e mão-de-obra para preparo, montagem e instalação das letras que comporão a fachada do prédio.

II) PROCEDIMENTO EXECUTIVO: As letras deverão ser executadas em chapa de aço galvanizada; Depois de confeccionadas as letras deverão receber fundo preparador e pintura automotiva; As letras deverão ser fixadas na fachada da edificação conforme projetos.

III) APLICAÇÃO: Fachada principal do prédio.

#### 19.6. S10563 - Mapa tátil em ferro fundido medindo 70 x 50cm, com suporte em chapa em ferro 1" e tubo de ferro galvanizado ø=4", pintados e placa em granito cinza andorinha (un)

O mapa tátil auxilia as pessoas com deficiência visual ou baixa visão sobre o curso de uma rota acessível, de forma a combinar textos em Braille e alto-relevo e informações não táteis como o contraste de cores e a tipologia utilizada que devem promover a leitura do ambiente com a mínima ou nenhuma interferência de comunicação.

### 20. LIMPEZA

#### 11 LIMPEZA

##### 11.1 Limpeza final da obra (m2).

##### I) CONTEÚDO DO SERVIÇO:

Considerar o fornecimento de material e mão-de-obra para realizar a limpeza de toda a área da realização dos serviços.

##### II) PROCEDIMENTO EXECUTIVO:

1) limpar e manter limpo todos os ambientes de trabalho da obra.

##### III) APLICAÇÃO:

Durante todo o período da obra.

#### 20.1. 210023 - LIMPEZA FINAL DE OBRAS (M2)

##### I) CONTEÚDO DO SERVIÇO:

Considerar o fornecimento de material e mão-de-obra para realizar a limpeza de toda a área da realização dos serviços.

##### II) PROCEDIMENTO EXECUTIVO:

1) limpar e manter limpo todos os ambientes de trabalho da obra.

##### III) APLICAÇÃO:

Durante todo o período da obra.

### 21. PAISAGISMO

O projeto de paisagismo proposto leva em consideração os desnivelamentos do terreno, utilizando-se de árvores de grande porte para uma melhor ambientação e conforto térmico do edifício e seu entorno, como estacionamentos.

#### 21.1. 00038640 - MUDA DE ARBUSTO, PINGO DE OURO/ VIOLETEIRA, H = \*10 A 20\* CM (UN)

<b>MEMORIAL DESCRITIVO</b>					
	<b>OBRA:</b>	Construção da Promotória da Comarca de Maués	<b>DATA :</b> 16/03/2021	<b>L.S. Hora:</b> 86,60%	
	<b>DESCRIÇÃO:</b>	Construção da Promotória de Maués - Modelo 2 Promotória 2021	<b>BDI :</b> 28,35%	<b>L.S. Mês:</b> 49,17%	
	<b>ENDEREÇO:</b>	Rua Guaranópolis S/N.	<b>FONTE</b>	<b>VERSÃO</b>	<b>REF.</b>
	<b>CLIENTE:</b>	Procuradoria Geral de Justiça do Estado do Amazonas	ORSE	2021/05	08/2021
	<b>OBSERVAÇÃO:</b>	Ajustado a Convenção coletiva 2021/2022 - AM000307/2021	SBC	2021/06 - Manaus	06/2021
	<b>UNIDADES:</b>	147.59M <sup>2</sup>	SEDOP	2021/03 COM DESONERAÇÃO	03/2021
	<b>VALOR POR UNIDADE:</b>	R\$ 6.587,36	SICRO	2021/01 COM DESONERAÇÃO	05/2021
			SINAPI	2021/07 COM DESONERAÇÃO	08/2021
				COMPOSIÇÕES PRÓPRIAS	

#### I) CONTEÚDO DO SERVIÇO:

Considerar material e mão-de-obra para o fornecimento e plantio de muda de arbusto ornamental.

#### II) PROCEDIMENTO EXECUTIVO:

Cave um buraco de duas a três vezes mais largo e com mais ou menos a mesma profundidade do torrão para dar ao arbusto espaço suficiente para se encaixar e permitir que as raízes novas cresçam sem estresse.

Tente escavar deixando um pequeno "pedestal" de terra no centro do buraco, onde a árvore descansará. O buraco deverá ser um pouco mais profundo ao redor das bordas, mas com um pedestal de terra no centro, onde o torrão ficará. Esse pedestal evita que as raízes fiquem constantemente na água.

Deixe a planta tão ereta quanto possível. O modo como você a posicionar afetará o crescimento dela mais tarde e por anos.

Use um nível para ver se a árvore está reta.

Preencha três quartos do buraco com a terra existente e um quarto com adubo ou esterco desidratado, conforme a necessidade.

É importante se certificar de que não haja bolsões de ar ao redor das raízes ao preencher o buraco. Para se livrar dos que surgirem, preencha somente parte da cova e então compacte levemente o solo usando as mãos ou a pá. Repita nas próximas camadas.

Ao compactar a terra, seja cuidadoso e não use os pés, ou pode acabar esmagando as raízes.

Regue conforme as condições da sua região exigirem. Leve em conta a umidade, as chuvas e o sol para decidir quando regar a árvore.

#### III) APLICAÇÃO:

Conforme projeto.

### 21.2. COMP-000315 - PLANTIO DE MINI - PALMEIRA COM ALTURA DE MUDA IGUAL A 1,00 M (UN)

#### I) CONTEÚDO DO SERVIÇO:

Considerar material e mão-de-obra para o fornecimento e plantio de muda de palmeira.

#### II) PROCEDIMENTO EXECUTIVO:

Cave um buraco de duas a três vezes mais largo e com mais ou menos a mesma profundidade do torrão para dar ao arbusto espaço suficiente para se encaixar e permitir que as raízes novas cresçam sem estresse.

Tente escavar deixando um pequeno "pedestal" de terra no centro do buraco, onde a árvore descansará. O buraco deverá ser um pouco mais profundo ao redor das bordas, mas com um pedestal de terra no centro, onde o torrão ficará. Esse pedestal evita que as raízes fiquem constantemente na água.

Deixe a planta tão ereta quanto possível. O modo como você a posicionar afetará o crescimento dela mais tarde e por anos.

Use um nível para ver se a árvore está reta.

Preencha três quartos do buraco com a terra existente e um quarto com adubo ou esterco desidratado, conforme a necessidade.

É importante se certificar de que não haja bolsões de ar ao redor das raízes ao preencher o buraco. Para se livrar dos que surgirem, preencha somente parte da cova e então compacte levemente o solo usando as mãos ou a pá. Repita nas próximas camadas.

Ao compactar a terra, seja cuidadoso e não use os pés, ou pode acabar esmagando as raízes.

Regue conforme as condições da sua região exigirem. Leve em conta a umidade, as chuvas e o sol para decidir quando regar a árvore.

#### III) APLICAÇÃO:

Conforme projeto.

Eng. Paulo Augusto Lopes  
CREA 6.028-D AM/RR  
Chefe DEAC

## RESUMO DO ORÇAMENTO

 <small>Divisão de Engenharia, Arquitetura e Cálculo</small>	<b>OBRA:</b>	Construção da Promotória da Comarca de Maués	<b>DATA :</b> 16/03/2021	<b>L.S. Hora:</b> 86,60%	
	<b>DESCRIÇÃO:</b>	Construção da Promotória de Maués - Modelo 2 Promotória 2021	<b>BDI :</b> 28,35%	<b>L.S. Mês:</b> 49,17%	
	<b>ENDEREÇO:</b>	Rua Guaranópolis S/N.	<b>FONTE</b>	<b>VERSÃO</b>	<b>REF.</b>
	<b>CLIENTE:</b>	Procuradoria Geral de Justiça do Estado do Amazonas	ORSE	2021/05	08/2021
	<b>OBSERVAÇÃO:</b>	Ajustado a Convenção coletiva 2021/2022 - AM000307/2021	SBC	2021/06 - Manaus	06/2021
	<b>UNIDADES:</b>	147.59M <sup>2</sup>	SEDOP	2021/03 COM DESONERAÇÃO	03/2021
	<b>VALOR POR UNIDADE:</b>	R\$ 6.587,36	SICRO	2021/01 COM DESONERAÇÃO	05/2021
		SINAPI	2021/07 COM DESONERAÇÃO	08/2021	
			COMPOSIÇÕES PRÓPRIAS		

CÓDIGO	DESCRIÇÃO	PREÇO TOTAL
1	ADMINISTRAÇÃO DA OBRA	180.071,40
2	SERVIÇOS PRELIMINARES	44.860,42
3	INFRAESTRUTURA	19.664,33
4	SUPRAESTRUTURA	63.018,22
5	COBERTURA	60.944,02
6	PAREDES E PAINÉIS	48.994,98
7	REVESTIMENTO	56.378,26
8	FORRO	27.692,31
9	ESQUADRIAS	83.851,17
10	SOLEIRAS E PEITORIS	2.296,35
11	INSTALAÇÕES HIDRÁULICAS	9.576,53
12	INSTALAÇÕES SANITÁRIAS	15.475,98
13	APARELHOS E METAIS	15.454,92
14	INSTALAÇÕES ELÉTRICAS	159.169,22
15	INSTALAÇÕES DE COMBATE A INCÊNDIO	2.023,97
16	PAVIMENTAÇÃO	87.356,82
17	PINTURA	35.677,47
18	DRENAGEM	31.012,84
19	IDENTIFICAÇÃO VISUAL	23.297,26
20	LIMPEZA	4.800,99
21	PAISAGISMO	610,58

VALOR SEM ENCARGOS:	667.226,90
VALOR ENCARGOS:	96.195,65
VALOR BDI TOTAL:	208.805,49
VALOR TOTAL:	972.228,04

**Novecentos e Setenta e Dois Mil Duzentos e Vinte e Oito reais e Quatro centavos**

Eng. Paulo Augusto Lopes  
 CREA 6.028-D AM/RR  
 Chefe DEAC

## PLANILHA ORÇAMENTÁRIA

 Divisão de Engenharia, Arquitetura e Cálculo	<b>OBRA:</b>	Construção da Promotória da Comarca de Maués	<b>DATA :</b> 16/03/2021	<b>L.S. Hora:</b> 86,60%	
	<b>DESCRIÇÃO:</b>	Construção da Promotória de Maués - Modelo 2 Promotória 2021	<b>BDI :</b> 28,35%	<b>L.S. Mês:</b> 49,17%	
	<b>ENDEREÇO:</b>	Rua Guaranópolis S/N.	<b>FONTE</b>	<b>VERSÃO</b>	<b>REF.</b>
	<b>CLIENTE:</b>	Procuradoria Geral de Justiça do Estado do Amazonas	ORSE	2021/05	08/2021
	<b>OBSERVAÇÃO:</b>	Ajustado a Convenção coletiva 2021/2022 - AM000307/2021	SBC	2021/06 - Manaus	06/2021
	<b>UNIDADES:</b>	147.59M <sup>2</sup>	SEDOP	2021/03 COM DESONERAÇÃO	03/2021
	<b>VALOR POR UNIDADE:</b>	R\$ 6.587,36	SICRO	2021/01 COM DESONERAÇÃO	05/2021
		SINAPI	2021/07 COM DESONERAÇÃO	08/2021	
			COMPOSIÇÕES PRÓPRIAS		

ITEM	CÓDIGO	DESCRIÇÃO	FONTE	UNID	QUANTIDADE	PREÇO UNITÁRIO R\$	PREÇO TOTAL R\$
<b>1</b>	<b>ADMINISTRAÇÃO DA OBRA</b>						<b>180.071,40</b>
<b>1.1</b>	<b>ADMINISTRAÇÃO LOCAL</b>						<b>119.531,44</b>
1.1.1	011008	EQUIPE DE OBRA-ENGENHEIRO/MESTRE/APONTADOR+2 VIGIAS	SBC	MES	4,00	29.882,86	119.531,44
<b>1.2</b>	<b>ALIMENTAÇÃO, TRANSPORTE, EPI'S E FERRAMENTAIS</b>						<b>52.867,46</b>
1.2.1	MPAM - 001	EPI e Ferramental	PRÓPRIA	Mês	3,00	2.887,94	8.663,82
1.2.2	MPAM 05/2016	Taxas e Emolumentos	PRÓPRIA	un	1,00	505,11	505,11
1.2.3	014022	CONSUMO CAFÉ MATINAL,ALMOÇO,E VALE-TRANSPORTE PARA OPERÁRIO	SBC	DIA	880,00	35,55	31.284,00
1.2.4	COMP-338425	Complementares (Cursos, Exames e Seguros)	PRÓPRIA	H	13.067,93	0,95	12.414,53
<b>1.3</b>	<b>MOBILIZAÇÃO / DESMOBILIZAÇÃO</b>						<b>7.672,50</b>
1.3.1	COMP-505167	Mobilização e desmobilização de equipamentos via fluvial - Manaus / , Itacoatiara, Uricurituba, Parintins, Maués (ida e volta), balsa fretada c/ empurrador de 315HP p/ 500 ton	PRÓPRIA	T/KM	30,00	255,75	7.672,50
<b>2</b>	<b>SERVIÇOS PRELIMINARES</b>						<b>44.860,42</b>
<b>2.1</b>	<b>TERRENO</b>						<b>5.162,10</b>
2.1.1	00020193	LOCAÇÃO DE ANDAIME METALICO TIPO FACHADEIRO, LARGURA DE 1,20 M, ALTURA POR PEÇA DE 2,0 M, INCLUINDO SAPATAS E ITENS NECESSARIOS A INSTALACAO	SINAPI	M2XMES	48,00	5,56	266,88
2.1.2	00010527	LOCAÇÃO DE ANDAIME METALICO TUBULAR DE ENCAIXE, TIPO DE TORRE, COM LARGURA DE 1 ATE 1,5 M E ALTURA DE *1,00* M (INCLUSO SAPATAS FIXAS OU RODIZIOS)	SINAPI	MXMES	18,00	16,69	300,42
2.1.3	5501700	Desmatamento, destocamento, limpeza de área e estocagem do material de limpeza com árvores de diâmetro até 0,15 m	SICRO	m <sup>2</sup>	840,00	0,36	302,40
2.1.4	022911	REMOCAO E BOTA-FORA DE ENTULHO EM CAMINHAO 12m3-PERCURSO 12km	SBC	M3	60,00	46,92	2.815,20
2.1.5	5914655	Carga, manobra e descarga de materiais diversos em caminhão carroceria de 15 t - carga e descarga manuais	SICRO	t	60,00	24,62	1.477,20
<b>2.2</b>	<b>INFRAESTRUTURA DO CANTEIRO</b>						<b>18.227,27</b>
2.2.1	S06096	Ligação Predial de Água em Mureta de Concreto, Provisória ou Definitiva, com Fornecimento de Material, inclusive Mureta e Hidrômetro, Rede DN 50mm	ORSE	UN	1,00	619,71	619,71
2.2.2	93210	EXECUÇÃO DE REFEITÓRIO EM CANTEIRO DE OBRA EM CHAPA DE MADEIRA COMPENSADA, NÃO INCLUSO MOBILIÁRIO E EQUIPAMENTOS. AF 02/2016	SINAPI	M2	12,00	624,41	7.492,92
2.2.3	00010778	LOCAÇÃO DE CONTAINER 2,30 X 6,00 M, ALT. 2,50 M, PARA SANITARIO, COM 4 BACIAS, 8 CHUVEIROS,1 LAVATORIO E 1 MICTORIO	SINAPI	MES	3,00	938,56	2.815,68
2.2.4	S04657	Locação de container - Escritório com banheiro - 6,20 x 2,20m	ORSE	mês	3,00	750,85	2.252,55
2.2.5	016500	PLACA DE RESPONSABILIDADE TECNICA EM OBRAS	SBC	M2	4,50	412,09	1.854,41
2.2.6	S09416	Instalação provisória de energia elétrica, aerea, trifasica, em poste galvanizado, exclusive fornecimento do medidor	ORSE	un	1,00	3.192,00	3.192,00
<b>2.3</b>	<b>PROJETOS</b>						<b>13.677,16</b>
2.3.1	000301	PROJETO ESTRUTURAL PARA EDIFICACOES	SBC	M2	147,59	19,38	2.860,29
2.3.2	000855	PROJETO EXECUTIVO ARQUI/ESTRUT/INSTAL.GERAL-EDIFICACAO	SBC	M2	147,59	73,29	10.816,87
<b>2.4</b>	<b>DEMOLIÇÕES, RETIRADAS E REMOÇÕES</b>						<b>7.793,89</b>
2.4.1	98525	LIMPEZA MECANIZADA DE CAMADA VEGETAL, VEGETAÇÃO E PEQUENAS ÁRVORES (DIÂMETRO DE TRONCO MENOR QUE 0,20 M), COM TRATOR DE ESTEIRAS.AF 05/2018	SINAPI	M2	600,00	0,36	216,00
2.4.2	97622	DEMOLIÇÃO DE ALVENARIA DE BLOCO FURADO, DE FORMA MANUAL, SEM REAPROVEITAMENTO. AF 12/2017	SINAPI	M3	42,19	34,26	1.445,43
2.4.3	97650	REMOÇÃO DE TRAMA DE MADEIRA PARA COBERTURA, DE FORMA MANUAL, SEM REAPROVEITAMENTO. AF 12/2017	SINAPI	M2	113,89	4,59	522,76
2.4.4	022107	RETIRADA COBERTURA FIBROCIMENTO SEM REAPROVEITAMENTO MATERIAL	SBC	M2	113,89	29,53	3.363,17
2.4.5	022911	REMOCAO E BOTA-FORA DE ENTULHO EM CAMINHAO 12m3-PERCURSO 12km	SBC	M3	47,88	46,92	2.246,53
<b>3</b>	<b>INFRAESTRUTURA</b>						<b>19.664,33</b>
<b>3.1</b>	<b>ESCAVAÇÃO, ATERRO E REATERRO</b>						<b>4.223,03</b>
3.1.1	020167	ESCAVACAO MANUAL VALA BALDRAME 0,6x0,6x0,20m SAPATA CORRIDA	SBC	M	81,51	51,81	4.223,03

## PLANILHA ORÇAMENTÁRIA

 Divisão de Engenharia, Arquitetura e Cálculo	<b>OBRA:</b>	Construção da Promotória da Comarca de Maués	<b>DATA :</b> 16/03/2021	<b>L.S. Hora:</b> 86,60%	
	<b>DESCRIÇÃO:</b>	Construção da Promotória de Maués - Modelo 2 Promotória 2021	<b>BDI :</b> 28,35%	<b>L.S. Mês:</b> 49,17%	
	<b>ENDEREÇO:</b>	Rua Guaranópolis S/N.	<b>FORTE</b>	<b>VERSÃO</b>	<b>REF.</b>
	<b>CLIENTE:</b>	Procuradoria Geral de Justiça do Estado do Amazonas	ORSE	2021/05	08/2021
	<b>OBSERVAÇÃO:</b>	Ajustado a Convenção coletiva 2021/2022 - AM000307/2021	SBC	2021/06 - Manaus	06/2021
	<b>UNIDADES:</b>	147,59M <sup>2</sup>	SEDOP	2021/03 COM DESONERAÇÃO	03/2021
	<b>VALOR POR UNIDADE:</b>	R\$ 6.587,36	SICRO	2021/01 COM DESONERAÇÃO	05/2021
		SINAPI	2021/07 COM DESONERAÇÃO	08/2021	
			COMPOSIÇÕES PRÓPRIAS		

ITEM	CÓDIGO	DESCRIÇÃO	FORTE	UNID	QUANTIDADE	PREÇO UNITÁRIO R\$	PREÇO TOTAL R\$
<b>3.2</b>	<b>CONCRETO P/ FUNDAÇÃO</b>						<b>15.441,30</b>
<b>3.2.1</b>	<b>FORMA</b>						<b>6.100,78</b>
3.2.1.1	030067	FORMA DE MADEIRA PARA SAPATAS	SBC	M2	18,72	87,46	1.637,25
3.2.1.2	030300	FORMA DE MADEIRA PARA VIGAS BALDRAME-INCLUSIVE DESMOLDAGEM	SBC	M2	48,91	91,26	4.463,53
<b>3.2.2</b>	<b>ARMAÇÃO EM AÇO CA-50B E CA-60B, FORNECIMENTO, CORTE, DOBRAGEM E COLOCAÇÃO NAS FORMAS INCLUSIVE 10 %</b>						<b>714,63</b>
3.2.2.1	040142	ACO CA-50 MEDIO CORTADO E DOBRADO-COLOCADO EM FORMAS(M0)	SBC	KG	581,00	1,23	714,63
<b>3.2.3</b>	<b>CONCRETO EM FUNDAÇÃO (SAPATAS E VIGAS BALDRAME)</b>						<b>8.625,89</b>
3.2.3.1	COMP-626526	CONCRETAGEM DE SAPATAS, FCK 25 MPA, COM USO DE BOMBA LANÇAMENTO, ADENSAMENTO E ACABAMENTO. AF 11/2016	PRÓPRIA	M <sup>3</sup>	10,26	840,73	8.625,89
<b>4</b>	<b>SUPRAESTRUTURA</b>						<b>63.018,22</b>
<b>4.1</b>	<b>PILARES</b>						<b>10.101,41</b>
<b>4.1.1</b>	<b>FORMA</b>						<b>7.521,94</b>
4.1.1.1	040251	FORMAS DE MADEIRA PARA CONCRETO DE PILARES E PORTICOS	SBC	M2	65,34	115,12	7.521,94
<b>4.1.2</b>	<b>ARMAÇÃO EM AÇO CA-50B E CA-60B, FORNECIMENTO, CORTE, DOBRAGEM E COLOCAÇÃO NAS FORMAS INCLUSIVE 10 % DE PERDAS</b>						<b>1.528,90</b>
4.1.2.1	040476	ACO CA-50 COM FORNECIMENTO/CORTE/DOBRA E COLOCACAO EM FORMAS	SBC	KG	67,50	15,80	1.066,50
4.1.2.2	040477	ACO CA-60 MEDIO 3,4mm A 9,5mm-CORTE E DOBRA EM FORMAS	SBC	KG	32,00	14,45	462,40
<b>4.1.3</b>	<b>CONCRETO SUPRAESTRUTURA</b>						<b>1.050,57</b>
4.1.3.1	94971	CONCRETO FCK = 25MPA, TRAÇO 1:2,3:2,7 (CIMENTO/ AREIA MÉDIA/ BRITA 1) - PREPARO MECÂNICO COM BETONEIRA 600 L. AF 07/2016	SINAPI	M3	1,26	694,26	874,77
4.1.3.2	92873	LANÇAMENTO COM USO DE BALDES, ADENSAMENTO E ACABAMENTO DE CONCRETO EM ESTRUTURAS. AF 12/2015	SINAPI	M3	1,26	139,52	175,80
<b>4.2</b>	<b>VIGAS</b>						<b>20.338,96</b>
<b>4.2.1</b>	<b>FORMAS</b>						<b>10.268,99</b>
4.2.1.1	92448	MONTAGEM E DESMONTAGEM DE FÔRMA DE VIGA, ESCORAMENTO COM PONTALETE DE MADEIRA, PÉ-DIREITO SIMPLES, EM MADEIRA SERRADA, 4 UTILIZAÇÕES. AF 09/2020	SINAPI	M2	92,89	110,55	10.268,99
<b>4.2.2</b>	<b>ARMAÇÃO EM AÇO CA-50B E CA-60B, FORNECIMENTO, CORTE, DOBRAGEM E COLOCAÇÃO NAS FORMAS INCLUSIVE 10 % DE PERDAS</b>						<b>6.151,21</b>
4.2.2.1	040476	ACO CA-50 COM FORNECIMENTO/CORTE/DOBRA E COLOCACAO EM FORMAS	SBC	KG	170,61	15,80	2.695,64
4.2.2.2	040477	ACO CA-60 MEDIO 3,4mm A 9,5mm-CORTE E DOBRA EM FORMAS	SBC	KG	239,14	14,45	3.455,57
<b>4.2.3</b>	<b>CONCRETO SUPERESTRUTURA</b>						<b>3.918,76</b>
4.2.3.1	92873	LANÇAMENTO COM USO DE BALDES, ADENSAMENTO E ACABAMENTO DE CONCRETO EM ESTRUTURAS. AF 12/2015	SINAPI	M3	4,70	139,52	655,74
4.2.3.2	94971	CONCRETO FCK = 25MPA, TRAÇO 1:2,3:2,7 (CIMENTO/ AREIA MÉDIA/ BRITA 1) - PREPARO MECÂNICO COM BETONEIRA 600 L. AF 07/2016	SINAPI	M3	4,70	694,26	3.263,02
<b>4.3</b>	<b>LAJES</b>						<b>28.563,81</b>
<b>4.3.1</b>	<b>FORMAS</b>						<b>3.108,95</b>
4.3.1.1	92522	MONTAGEM E DESMONTAGEM DE FÔRMA DE LAJE MACIÇA, PÉ-DIREITO SIMPLES, EM CHAPA DE MADEIRA COMPENSADA RESINADA, 8 UTILIZAÇÕES. AF 09/2020	SINAPI	M2	114,51	27,15	3.108,95
<b>4.3.2</b>	<b>ARMAÇÃO EM AÇO CA-50B E CA-60B, FORNECIMENTO, CORTE, DOBRAGEM E COLOCAÇÃO NAS FORMAS INCLUSIVE 10 % DE PERDAS</b>						<b>14.065,43</b>
4.3.2.1	040476	ACO CA-50 COM FORNECIMENTO/CORTE/DOBRA E COLOCACAO EM FORMAS	SBC	KG	352,00	15,80	5.561,60
4.3.2.2	040477	ACO CA-60 MEDIO 3,4mm A 9,5mm-CORTE E DOBRA EM FORMAS	SBC	KG	588,50	14,45	8.503,83
<b>4.3.3</b>	<b>CONCRETO SUPERESTRUTURA</b>						<b>11.389,43</b>
4.3.3.1	92873	LANÇAMENTO COM USO DE BALDES, ADENSAMENTO E ACABAMENTO DE CONCRETO EM ESTRUTURAS. AF 12/2015	SINAPI	M3	13,66	139,52	1.905,84
4.3.3.2	94971	CONCRETO FCK = 25MPA, TRAÇO 1:2,3:2,7 (CIMENTO/ AREIA MÉDIA/ BRITA 1) - PREPARO MECÂNICO COM BETONEIRA 600 L. AF 07/2016	SINAPI	M3	13,66	694,26	9.483,59

## PLANILHA ORÇAMENTÁRIA

 Divisão de Engenharia, Arquitetura e Cálculo	<b>OBRA:</b>	Construção da Promotora da Comarca de Maués	<b>DATA :</b> 16/03/2021	<b>L.S. Hora:</b> 86,60%	
	<b>DESCRIÇÃO:</b>	Construção da Promotora de Maués - Modelo 2 Promotora 2021	<b>BDI :</b> 28,35%	<b>L.S. Mês:</b> 49,17%	
	<b>ENDEREÇO:</b>	Rua Guaranópolis S/N.	<b>FORTE</b>	<b>VERSÃO</b>	<b>REF.</b>
	<b>CLIENTE:</b>	Procuradoria Geral de Justiça do Estado do Amazonas	ORSE	2021/05	08/2021
	<b>OBSERVAÇÃO:</b>	Ajustado a Convenção coletiva 2021/2022 - AM000307/2021	SBC	2021/06 - Manaus	06/2021
	<b>UNIDADES:</b>	147.59M <sup>2</sup>	SEDOP	2021/03 COM DESONERAÇÃO	03/2021
	<b>VALOR POR UNIDADE:</b>	R\$ 6.587,36	SICRO	2021/01 COM DESONERAÇÃO	05/2021
		SINAPI	2021/07 COM DESONERAÇÃO	08/2021	
			COMPOSIÇÕES PRÓPRIAS		

ITEM	CÓDIGO	DESCRIÇÃO	FORTE	UNID	QUANTIDADE	PREÇO UNITÁRIO R\$	PREÇO TOTAL R\$
<b>4.4</b>	<b>VERGAS E CONTRA-VERGAS</b>						<b>4.014,04</b>
4.4.1	93187	VERGA MOLDADA IN LOCO EM CONCRETO PARA JANELAS COM MAIS DE 1,5 M DE VÃO. AF 03/2016	SINAPI	M	22,82	91,10	2.078,90
4.4.2	93197	CONTRAVERGA MOLDADA IN LOCO EM CONCRETO PARA VÃOS DE MAIS DE 1,5 M DE COMPRIMENTO. AF 03/2016	SINAPI	M	22,82	84,80	1.935,14
<b>5</b>	<b>COBERTURA</b>						<b>60.944,02</b>
<b>5.1</b>	<b>TRAMA METÁLICA</b>						<b>8.441,42</b>
5.1.1	S92580S	Trama de aço composta por terças para telhados de até 2 águas para telha ondulada de fibrocimento, metálica, plástica ou termoacústica, incluso transporte vertical. af 07/2019	ORSE	m2	128,25	65,82	8.441,42
<b>5.2</b>	<b>TELHAMENTO COM TELHA METÁLICA TERMOACÚSTICA</b>						<b>49.201,17</b>
5.2.1	94216	TELHAMENTO COM TELHA METÁLICA TERMOACÚSTICA E = 30 MM, COM ATÉ 2 ÁGUAS, INCLUSO IÇAMENTO. AF 07/2019	SINAPI	M2	128,25	366,11	46.953,61
5.2.2	94231	RUFO EM CHAPA DE AÇO GALVANIZADO NÚMERO 24, CORTE DE 25 CM, INCLUSO TRANSPORTE VERTICAL. AF 07/2019	SINAPI	M	46,00	48,86	2.247,56
<b>5.3</b>	<b>DREANAGEM PLUVIAL</b>						<b>3.301,43</b>
5.3.1	91790	(COMPOSIÇÃO REPRESENTATIVA) DO SERVIÇO DE INSTALAÇÃO DE TUBOS DE PVC, SÉRIE R, ÁGUA PLUVIAL, DN 100 MM (INSTALADO EM RAMAL DE ENCAMINHAMENTO, OU CONDUTORES VERTICAIS), INCLUSIVE CONEXÕES, CORTES E FIXAÇÕES, PARA PRÉDIOS. AF 10/2015	SINAPI	M	37,20	55,58	2.067,58
5.3.2	94228	CALHA EM CHAPA DE AÇO GALVANIZADO NÚMERO 24, DESENVOLVIMENTO DE 50 CM, INCLUSO TRANSPORTE VERTICAL. AF 07/2019	SINAPI	M	15,08	81,82	1.233,85
<b>6</b>	<b>PAREDES E PAINÉIS</b>						<b>48.994,98</b>
<b>6.1</b>	<b>ALVENARIA - VEDAÇÃO</b>						<b>23.901,24</b>
6.1.1	87504	ALVENARIA DE VEDAÇÃO DE BLOCOS CERÂMICOS FURADOS NA HORIZONTAL DE 9X19X19CM (ESPESSURA 19CM) DE PAREDES COM ÁREA LÍQUIDA MAIOR OU IGUAL A 6M <sup>2</sup> SEM VÃOS E ARGAMASSA DE ASSENTAMENTO COM PREPARO MANUAL. AF 06/2014	SINAPI	M2	313,19	72,95	22.847,21
6.1.2	87493	ALVENARIA DE VEDAÇÃO DE BLOCOS CERÂMICOS FURADOS NA VERTICAL DE 19X19X39CM (ESPESSURA 19CM) DE PAREDES COM ÁREA LÍQUIDA MAIOR OU IGUAL A 6M <sup>2</sup> COM VÃOS E ARGAMASSA DE ASSENTAMENTO COM PREPARO EM BETONEIRA. AF 06/2014	SINAPI	M2	10,69	98,60	1.054,03
<b>6.2</b>	<b>ALVENARIA - VEDAÇÃO - MURO</b>						<b>25.093,74</b>
6.2.1	S07763	Gradil de ferro c/barra chata 2"x1/4" verticais espaç.10cm, montante em perfil seção quadrada de 1" vertical espaç.3 m, barras paralelas horizontais 2"x1/4", incl.portão, mureta h=50cm em alv.bloco e=19cm, chapiscada e rebocada.	ORSE	m2	42,00	597,47	25.093,74
<b>7</b>	<b>REVESTIMENTO</b>						<b>56.378,26</b>
<b>7.1</b>	<b>REVESTIMENTO INTERNO</b>						<b>20.023,76</b>
7.1.1	87879	CHAPISCO APLICADO EM ALVENARIAS E ESTRUTURAS DE CONCRETO INTERNAS, COMCOLHER DE PEDREIRO. ARGAMASSA TRAÇO 1:3 COM PREPARO EM BETONEIRA 400L. AF 06/2014	SINAPI	M2	378,90	4,45	1.686,11
7.1.2	87273	REVESTIMENTO CERÂMICO PARA PAREDES INTERNAS COM PLACAS TIPO ESMALTADA EXTRA DE DIMENSÕES 33X45 CM APLICADAS EM AMBIENTES DE ÁREA MAIOR QUE 5 M <sup>2</sup> NA ALTURA INTEIRA DAS PAREDES. AF 06/2014	SINAPI	M2	105,51	66,29	6.994,26
7.1.3	89173	(COMPOSIÇÃO REPRESENTATIVA) DO SERVIÇO DE EMBOÇO/MASSA ÚNICA, APLICADO MANUALMENTE, TRAÇO 1:2:8, EM BETONEIRA DE 400L, PAREDES INTERNAS, COM EXECUÇÃO DE TALISCAS, EDIFICAÇÃO HABITACIONAL UNIFAMILIAR (CASAS) E EDIFICAÇÃO PÚBLICA PADRÃO. AF 12/2014	SINAPI	M2	262,70	43,18	11.343,39
<b>7.2</b>	<b>REVESTIMENTO EXTERNO</b>						<b>36.354,50</b>
7.2.1	87879	CHAPISCO APLICADO EM ALVENARIAS E ESTRUTURAS DE CONCRETO INTERNAS, COMCOLHER DE PEDREIRO. ARGAMASSA TRAÇO 1:3 COM PREPARO EM BETONEIRA 400L. AF 06/2014	SINAPI	M2	537,44	4,45	2.391,61
7.2.2	S07604	Revestimento cerâmico para parede, 10 x 10 cm, Tecnogres, linha Brilhante, ref. BR10060 ou similar, aplicado com argamassa industrializada ac-iii, rejuntado, exclusive regularização de base ou emboço - Rev 04	ORSE	m2	26,38	95,26	2.512,96



## PLANILHA ORÇAMENTÁRIA

 <small>Divisão de Engenharia, Arquitetura e Cálculo</small>	<b>OBRA:</b>	Construção da Promotória da Comarca de Maués	<b>DATA :</b> 16/03/2021	<b>L.S. Hora:</b> 86,60%	
	<b>DESCRIÇÃO:</b>	Construção da Promotória de Maués - Modelo 2 Promotória 2021	<b>BDI :</b> 28,35%	<b>L.S. Mês:</b> 49,17%	
	<b>ENDEREÇO:</b>	Rua Guaránópolis S/N.	<b>FORTE</b>	<b>VERSÃO</b>	<b>REF.</b>
	<b>CLIENTE:</b>	Procuradoria Geral de Justiça do Estado do Amazonas	ORSE	2021/05	08/2021
	<b>OBSERVAÇÃO:</b>	Ajustado a Convenção coletiva 2021/2022 - AM000307/2021	SBC	2021/06 - Manaus	06/2021
	<b>UNIDADES:</b>	147.59M <sup>2</sup>	SEDOP	2021/03 COM DESONERAÇÃO	03/2021
	<b>VALOR POR UNIDADE:</b>	R\$ 6.587,36	SICRO	2021/01 COM DESONERAÇÃO	05/2021
		SINAPI	2021/07 COM DESONERAÇÃO	08/2021	
			COMPOSIÇÕES PRÓPRIAS		

ITEM	CÓDIGO	DESCRIÇÃO	FORTE	UNID	QUANTIDADE	PREÇO UNITÁRIO R\$	PREÇO TOTAL R\$
7.2.3	S11099	Revestimento metálico em alumínio composto (Alucobond ou similar) dobrado, e=0,3mm, na cor cobre, 1,00 nx 1,00m, exclusive estrutura metálica - fornecimento e montagem - Obra do Centro de Convenções de Sergipe	ORSE	m2	66,16	303,16	20.057,07
7.2.4	COMP-835743	Estrutura metálica de suporte para ACM	PRÓPRIA	m <sup>2</sup>	66,16	82,50	5.458,20
7.2.5	89173	(COMPOSIÇÃO REPRESENTATIVA) DO SERVIÇO DE EMBOÇO/MASSA ÚNICA, APLICADO MANUALMENTE, TRAÇO 1:2:8, EM BETONEIRA DE 400L, PAREDES INTERNAS, COM EXECUÇÃO DE TALISCAS, EDIFICAÇÃO HABITACIONAL UNIFAMILIAR (CASAS) E EDIFICAÇÃO PÚBLICA PADRÃO. AF 12/2014	SINAPI	M2	137,44	43,18	5.934,66
<b>8</b>	<b>FORRO</b>						<b>27.692,31</b>
<b>8.1</b>	<b>FORRO DE PVC</b>						<b>27.692,31</b>
8.1.1	S05045	Forro de pvc, em placas 1,25 x 0,625, cor branca ou palha, marca Medabil ou similar, inclusive estrutura de fixação (perfís), instalado	ORSE	m2	147,59	187,63	27.692,31
<b>9</b>	<b>ESQUADRIAS</b>						<b>83.851,17</b>
<b>9.1</b>	<b>PORTAS</b>						<b>28.847,45</b>
<b>9.1.1</b>	<b>PORTAS DE MADEIRA</b>						<b>9.333,23</b>
9.1.1.1	100675	KIT DE PORTA-PRONTA DE MADEIRA EM ACABAMENTO MELAMÍNICO BRANCO, FOLHA LEVE OU MÉDIA, 90X210, EXCLUSIVE FECHADURA, FIXAÇÃO COM PREENCHIMENTO TOTAL DE ESPUMA EXPANSIVA - FORNECIMENTO E INSTALAÇÃO. AF 12/2019	SINAPI	UN	6,00	647,49	3.884,94
9.1.1.2	90790	KIT DE PORTA-PRONTA DE MADEIRA EM ACABAMENTO MELAMÍNICO BRANCO, FOLHA LEVE OU MÉDIA, 80X210CM, EXCLUSIVE FECHADURA, FIXAÇÃO COM PREENCHIMENTO PARCIAL DE ESPUMA EXPANSIVA - FORNECIMENTO E INSTALAÇÃO. AF 12/2019	SINAPI	UN	4,00	581,00	2.324,00
9.1.1.3	COMP-822030	PORTA COMPLETA MADEIRA 1 FL.0,90x2,10m-CORRER-LISA	PRÓPRIA	un	1,00	1.939,19	1.939,19
9.1.1.4	90831	FECHADURA DE EMBUTIR PARA PORTA DE BANHEIRO, COMPLETA, ACABAMENTO PADRÃO MÉDIO, INCLUSO EXECUÇÃO DE FURO - FORNECIMENTO E INSTALAÇÃO. AF 12/2019	SINAPI	UN	4,00	118,51	474,04
9.1.1.5	91306	FECHADURA DE EMBUTIR PARA PORTAS INTERNAS, COMPLETA, ACABAMENTO PADRÃO MÉDIO, COM EXECUÇÃO DE FURO - FORNECIMENTO E INSTALAÇÃO. AF 12/2019	SINAPI	UN	6,00	118,51	711,06
<b>9.1.2</b>	<b>PORTAS DE VIDRO</b>						<b>12.258,55</b>
9.1.2.1	102185	PORTA DE ABRIR COM MOLA HIDRÁULICA, EM VIDRO TEMPERADO, 2 FOLHAS DE 90X210 CM, ESPESSURA DD 10MM, INCLUSIVE ACESSÓRIOS. AF 01/2021	SINAPI	UN	1,00	4.490,89	4.490,89
9.1.2.2	102184	PORTA DE ABRIR COM MOLA HIDRÁULICA, EM VIDRO TEMPERADO, 90X210 CM, ESPESSURA 10 MM, INCLUSIVE ACESSÓRIOS. AF 01/2021	SINAPI	UN	1,00	2.241,59	2.241,59
9.1.2.3	COMP-943753	CABINE ECLUSA DE VIDRO TEMPERADO 10mm, INCLUINDO PORTA	PRÓPRIA	un	1,00	5.526,07	5.526,07
<b>9.1.3</b>	<b>PORTÃO DE ENROROLAR AUTOMÁTICO - TRANSVISION</b>						<b>6.099,98</b>
9.1.3.1	74136/003	PORTA DE ACO CHAPA 24, DE ENROLAR, RAIADA TRANSVISION, LARGA COM ACABAMENTO EM PINTURA ELETROSTÁTICA AUTOMÁTICA	SINAPI	M2	5,61	1.087,34	6.099,98
<b>9.1.4</b>	<b>PORTAS DE ALUMÍNIO</b>						<b>1.155,69</b>
9.1.4.1	91341	PORTA EM ALUMÍNIO DE ABRIR TIPO VENEZIANA COM GUARNIÇÃO, FIXAÇÃO COM PARAFUSOS - FORNECIMENTO E INSTALAÇÃO. AF 12/2019	SINAPI	M2	2,16	535,04	1.155,69
<b>9.2</b>	<b>JANELAS</b>						<b>29.867,40</b>
<b>9.2.1</b>	<b>JANELAS DE ALUMÍNIO E VIDRO</b>						<b>29.867,40</b>
9.2.1.1	COMP-807451	PAINEL DE VIDRO FIXO TEMPERADO FUMMÊ 10MM, INCLUSIVE FERRAGEM, MONTAGEM E INSTALAÇÃO	PRÓPRIA	M <sup>2</sup>	1,95	1.437,11	2.802,36
9.2.1.2	102163	INSTALAÇÃO DE VIDRO LISO FUME, E = 4 MM, EM ESQUADRIA DE ALUMÍNIO OU PVC, FIXADO COM BAGUETE. AF 01/2021 P	SINAPI	M2	24,50	488,69	11.972,91
9.2.1.3	023387	FORNECIMENTO DE JANELA DE CORRER EM ALUMÍNIO NATURAL	SBC	M2	21,84	631,28	13.787,16
9.2.1.4	023390	FORNECIMENTO JANELA ALUMÍNIO MAXIM-AIR CONVENCIONAL	SBC	M2	2,80	466,06	1.304,97
<b>9.3</b>	<b>GRADES</b>						<b>14.659,20</b>

## PLANILHA ORÇAMENTÁRIA

 <small>Divisão de Engenharia, Arquitetura e Cálculo</small>	<b>OBRA:</b> Construção da Promotória da Comarca de Maués		<b>DATA :</b> 16/03/2021	<b>L.S. Hora:</b> 86,60%	
	<b>DESCRIÇÃO:</b> Construção da Promotória de Maués - Modelo 2 Promotória 2021		<b>BDI :</b> 28,35%	<b>L.S. Mês:</b> 49,17%	
	<b>ENDEREÇO:</b> Rua Guaranópolis S/N.		<b>FORTE</b>	<b>VERSÃO</b>	<b>REF.</b>
	<b>CLIENTE:</b> Procuradoria Geral de Justiça do Estado do Amazonas		ORSE	2021/05	08/2021
	<b>OBSERVAÇÃO:</b> Ajustado a Convenção coletiva 2021/2022 - AM000307/2021		SBC	2021/06 - Manaus	06/2021
	<b>UNIDADES:</b> 147.59M <sup>2</sup>		SEDOP	2021/03 COM DESONERAÇÃO	03/2021
	<b>VALOR POR UNIDADE:</b> R\$ 6.587,36		SICRO	2021/01 COM DESONERAÇÃO	05/2021
		SINAPI	2021/07 COM DESONERAÇÃO	08/2021	
		COMPOSIÇÕES PRÓPRIAS			

ITEM	CÓDIGO	DESCRIÇÃO	FORTE	UNID	QUANTIDADE	PREÇO UNITÁRIO R\$	PREÇO TOTAL R\$
9.3.1	023310	FORNECIMENTO E COLOCACAO GRADES DE FERRO EM PORTAS E JANELAS	SBC	M2	32,48	451,33	14.659,20
<b>9.4</b>	<b>INSULFILM ANTI-VANDALISMO</b>						<b>3.542,06</b>
9.4.1	COMP-648626	PELICULA ADESIVA APLICADA EM VIDROS-TIPO INSULFILM ANTI-VANDALISMO	PRÓPRIA	m <sup>2</sup>	26,60	133,16	3.542,06
<b>9.5</b>	<b>PERSIANAS</b>						<b>5.134,44</b>
9.5.1	COMP-066495	Fornecimento e instalação de persianas de PVC texturizado, no modelo vertical, na cor Marfim, com lâminas de 9 mm de largura, acolhíveis e articuláveis para ambos os lados. Com movimento giratório em 180 graus, com trilho de alumínio anodizado, recolhimento das lâminas com corda nylon e corrente de polipropileno (para conexão inferior das lâminas)	PRÓPRIA	m <sup>2</sup>	34,58	148,48	5.134,44
<b>9.6</b>	<b>ESPELHOS</b>						<b>1.800,62</b>
9.6.1	190464	ESPELHO CRISTAL 4mm COM MOLDURA DE ALUMINIO	SBC	M2	3,47	518,91	1.800,62
<b>10</b>	<b>SOLEIRAS E PEITORIS</b>						<b>2.296,35</b>
<b>10.1</b>	<b>SOLEIRAS</b>						<b>1.011,56</b>
10.1.1	S02266	Soleira em granito cinza andorinha, l = 15 cm, e = 2 cm	ORSE	m	12,79	79,09	1.011,56
<b>10.2</b>	<b>BALCÃO DE ATENDIMENTO</b>						<b>1.284,79</b>
10.2.1	190404	BANCADA EM GRANITO PRETO SAO GABRIEL 3cm	SBC	M2	1,71	751,34	1.284,79
<b>11</b>	<b>INSTALAÇÕES HIDRÁULICAS</b>						<b>9.576,53</b>
<b>11.1</b>	<b>REDES DE ALIMENTAÇÃO</b>						<b>3.593,94</b>
11.1.1	S01488	Torneira de bóia p/caixa d'agua em pvc d = 1/2"	ORSE	un	2,00	26,21	52,42
11.1.2	S01222	Adaptador de pvc rígido roscável com flanges para caixa d'agua diam = 1/2"	ORSE	un	4,00	22,01	88,04
11.1.3	S01134	Joelho 90° de pvc rígido soldável, marrom diâm = 20mm	ORSE	un	4,00	6,97	27,88
11.1.4	89401	TUBO, PVC, SOLDÁVEL, DN 20MM, INSTALADO EM RAMAL DE DISTRIBUIÇÃO DE ÁGUA - FORNECIMENTO E INSTALAÇÃO. AF 12/2014	SINAPI	M	44,20	6,39	282,44
11.1.5	00006034	REGISTRO DE ESFERA DE PASSEIO, PVC PARA POLIETILENO, 20 MM	SINAPI	UN	2,00	14,73	29,46
11.1.6	89404	JOELHO 90 GRAUS, PVC, SOLDÁVEL, DN 20MM, INSTALADO EM RAMAL DE DISTRIBUIÇÃO DE ÁGUA - FORNECIMENTO E INSTALAÇÃO. AF 12/2014	SINAPI	UN	4,00	3,82	15,28
11.1.7	89438	TE, PVC, SOLDÁVEL, DN 20MM, INSTALADO EM RAMAL DE DISTRIBUIÇÃO DE ÁGUA - FORNECIMENTO E INSTALAÇÃO. AF 12/2014	SINAPI	UN	4,00	5,54	22,16
11.1.8	052951	CAIXA D'AGUA EM POLIETILENO 1500 LITROS COM TAMPA	SBC	UN	2,00	1.538,13	3.076,26
<b>11.2</b>	<b>MATERIAL NECESSÁRIO PARA EXECUTAR A REDE DE DISTRIBUIÇÃO</b>						<b>5.982,59</b>
11.2.1	S01050	Adaptador de pvc rígido soldável c/ flanges livres p/ caixa de água diâm = 40mm x 11/4"	ORSE	un	8,00	58,00	464,00
11.2.2	89538	ADAPTADOR CURTO COM BOLSA E ROSCA PARA REGISTRO, PVC, SOLDÁVEL, DN 25MM X 3/4, INSTALADO EM PRUMADA DE ÁGUA - FORNECIMENTO E INSTALAÇÃO. AF 12/2014	SINAPI	UN	18,00	3,27	58,86
11.2.3	S01080	Bucha de redução longa de pvc rígido soldável, marrom, diâm = 40 x 20mm	ORSE	un	9,00	14,38	129,42
11.2.4	89499	CURVA 90 GRAUS, PVC, SOLDÁVEL, DN 40MM, INSTALADO EM PRUMADA DE ÁGUA - FORNECIMENTO E INSTALAÇÃO. AF 12/2014	SINAPI	UN	2,00	18,20	36,40
11.2.5	89366	JOELHO 90 GRAUS COM BUCHA DE LATÃO, PVC, SOLDÁVEL, DN 25MM, X 3/4 INSTALADO EM RAMAL OU SUB-RAMAL DE ÁGUA - FORNECIMENTO E INSTALAÇÃO. AF 12/2014	SINAPI	UN	8,00	13,69	109,52
11.2.6	90373	JOELHO 90 GRAUS COM BUCHA DE LATÃO, PVC, SOLDÁVEL, DN 25MM, X 1/2 INSTALADO EM RAMAL OU SUB-RAMAL DE ÁGUA - FORNECIMENTO E INSTALAÇÃO. AF 12/2014	SINAPI	UN	2,00	12,44	24,88
11.2.7	89618	TÉ COM BUCHA DE LATÃO NA BOLSA CENTRAL, PVC, SOLDÁVEL, DN 25MM X 1/2, INSTALADO EM PRUMADA DE ÁGUA - FORNECIMENTO E INSTALAÇÃO. AF 12/2014	SINAPI	UN	1,00	13,77	13,77
11.2.8	89362	JOELHO 90 GRAUS, PVC, SOLDÁVEL, DN 25MM, INSTALADO EM RAMAL OU SUB-RAMAL DE ÁGUA - FORNECIMENTO E INSTALAÇÃO. AF 12/2014	SINAPI	UN	17,00	6,52	110,84
11.2.9	89497	JOELHO 90 GRAUS, PVC, SOLDÁVEL, DN 40MM, INSTALADO EM PRUMADA DE ÁGUA - FORNECIMENTO E INSTALAÇÃO. AF 12/2014	SINAPI	UN	5,00	10,27	51,35

## PLANILHA ORÇAMENTÁRIA

 Divisão de Engenharia, Arquitetura e Cálculo	<b>OBRA:</b>	Construção da Promotória da Comarca de Maués	<b>DATA :</b> 16/03/2021	<b>L.S. Hora:</b> 86,60%	
	<b>DESCRIÇÃO:</b>	Construção da Promotória de Maués - Modelo 2 Promotória 2021	<b>BDI :</b> 28,35%	<b>L.S. Mês:</b> 49,17%	
	<b>ENDEREÇO:</b>	Rua Guaranópolis S/N.	<b>FONTE</b>	<b>VERSÃO</b>	<b>REF.</b>
	<b>CLIENTE:</b>	Procuradoria Geral de Justiça do Estado do Amazonas	ORSE	2021/05	08/2021
	<b>OBSERVAÇÃO:</b>	Ajustado a Convenção coletiva 2021/2022 - AM000307/2021	SBC	2021/06 - Manaus	06/2021
	<b>UNIDADES:</b>	147.59M <sup>2</sup>	SEDOP	2021/03 COM DESONERAÇÃO	03/2021
	<b>VALOR POR UNIDADE:</b>	R\$ 6.587,36	SICRO	2021/01 COM DESONERAÇÃO	05/2021
		SINAPI	2021/07 COM DESONERAÇÃO	08/2021	
			COMPOSIÇÕES PRÓPRIAS		

ITEM	CÓDIGO	DESCRIÇÃO	FONTE	UNID	QUANTIDADE	PREÇO UNITÁRIO R\$	PREÇO TOTAL R\$
11.2.10	S01168	Tê 90° de pvc rígido soldável, marrom diâm = 25mm	ORSE	un	5,00	8,88	44,40
11.2.11	S01170	Tê 90° de pvc rígido soldável, marrom diâm = 40mm	ORSE	un	5,00	24,45	122,25
11.2.12	00011676	REGISTRO DE ESFERA, PVC, COM VOLANTE, VS, SOLDAVEL, DN 40 MM, COM CORPO DIVIDIDO	SINAPI	UN	5,00	64,30	321,50
11.2.13	S01030	Tubo pvc rígido soldável marrom p/ água, d = 40 mm (1 1/4")	ORSE	m	85,00	40,67	3.456,95
11.2.14	S01028	Tubo pvc rígido soldável marrom p/ água, d = 25 mm (3/4")	ORSE	m	75,91	13,68	1.038,45
<b>12</b>	<b>INSTALAÇÕES SANITÁRIAS</b>						<b>15.475,98</b>
<b>12.1</b>	<b>REDE DE ESGOTO SANITÁRIO</b>						<b>6.637,72</b>
12.1.1	89812	CURVA LONGA 90 GRAUS, PVC, SERIE NORMAL, ESGOTO PREDIAL, DN 100 MM, JUNTA ELÁSTICA, FORNECIDO E INSTALADO EM PRUMADA DE ESGOTO SANITÁRIO OU VENTILAÇÃO. AF 12/2014	SINAPI	UN	6,00	46,71	280,26
12.1.2	89726	JOELHO 45 GRAUS, PVC, SERIE NORMAL, ESGOTO PREDIAL, DN 40 MM, JUNTA SOLDÁVEL, FORNECIDO E INSTALADO EM RAMAL DE DESCARGA OU RAMAL DE ESGOTO SANITÁRIO. AF 12/2014	SINAPI	UN	4,00	5,71	22,84
12.1.3	89732	JOELHO 45 GRAUS, PVC, SERIE NORMAL, ESGOTO PREDIAL, DN 50 MM, JUNTA ELÁSTICA, FORNECIDO E INSTALADO EM RAMAL DE DESCARGA OU RAMAL DE ESGOTO SANITÁRIO. AF 12/2014	SINAPI	UN	2,00	8,88	17,76
12.1.4	89801	JOELHO 90 GRAUS, PVC, SERIE NORMAL, ESGOTO PREDIAL, DN 50 MM, JUNTA ELÁSTICA, FORNECIDO E INSTALADO EM PRUMADA DE ESGOTO SANITÁRIO OU VENTILAÇÃO. AF 12/2014	SINAPI	UN	3,00	5,60	16,80
12.1.5	89785	JUNÇÃO SIMPLES, PVC, SERIE NORMAL, ESGOTO PREDIAL, DN 50 X 50 MM, JUNTA ELÁSTICA, FORNECIDO E INSTALADO EM RAMAL DE DESCARGA OU RAMAL DE ESGOTO SANITÁRIO. AF 12/2014	SINAPI	UN	2,00	17,16	34,32
12.1.6	S04280	Caixa sifonada em pvc, 100x150x50mm, acabamento branco, c/grelha e porta grelha	ORSE	un	5,00	35,53	177,65
12.1.7	S09365	Caixa sifonada em pvc, 150x185x75mm, acabamento branco, com tampa cega	ORSE	un	1,00	71,85	71,85
12.1.8	S01666	Terminal de ventilação em pvc rígido c/ anéis, para esgoto primário, diâm = 50mm	ORSE	un	4,00	10,29	41,16
12.1.9	S01595	Vedação para saída de vaso sanitário em pvc rígido soldável, para esgoto primário, diâm = 100mm	ORSE	un	4,00	15,61	62,44
12.1.10	I02014	Sifão cromado para lavatório, DECA ref.1680C 1 x 1 1/2 ou similar	ORSE	un	4,00	216,59	866,36
12.1.11	91792	(COMPOSIÇÃO REPRESENTATIVA) DO SERVIÇO DE INSTALAÇÃO DE TUBO DE PVC, SÉRIE NORMAL, ESGOTO PREDIAL, DN 40 MM (INSTALADO EM RAMAL DE DESCARGA OU RAMAL DE ESGOTO SANITÁRIO), INCLUSIVE CONEXÕES, CORTES E FIXAÇÕES, PARA PRÉDIOS. AF 10/2015	SINAPI	M	8,35	42,65	356,13
12.1.12	91793	(COMPOSIÇÃO REPRESENTATIVA) DO SERVIÇO DE INSTALAÇÃO DE TUBO DE PVC, SÉRIE NORMAL, ESGOTO PREDIAL, DN 50 MM (INSTALADO EM RAMAL DE DESCARGA OU RAMAL DE ESGOTO SANITÁRIO), INCLUSIVE CONEXÕES, CORTES E FIXAÇÕES PARA PRÉDIOS. AF 10/2015	SINAPI	M	20,35	65,12	1.325,19
12.1.13	91790	(COMPOSIÇÃO REPRESENTATIVA) DO SERVIÇO DE INSTALAÇÃO DE TUBOS DE PVC, SÉRIE R, ÁGUA PLUVIAL, DN 100 MM (INSTALADO EM RAMAL DE ENCAMINHAMENTO, OU CONDUTORES VERTICAIS), INCLUSIVE CONEXÕES, CORTES E FIXAÇÕES, PARA PRÉDIOS. AF 10/2015	SINAPI	M	32,80	55,58	1.823,02
12.1.14	00035277	CAIXA DE GORDURA EM PVC, DIAMETRO MINIMO 300 MM, DIAMETRO DE SAIDA 100 MM, CAPACIDADE APROXIMADA 18 LITROS, COM TAMPA	SINAPI	UN	1,00	535,08	535,08
12.1.15	COMP-597467	CAIXA DE INSPEÇÃO EM CONCRETO PRÉ-MOLDADO DN 60CM COM TAMPA H= 60CM - FORNECIMENTO E INSTALAÇÃO (UN)	PRÓPRIA	UN	3,00	335,62	1.006,86
<b>12.2</b>	<b>REDE DE ESGOTO(FOSSA E SUMIDORO)</b>						<b>8.838,26</b>
12.2.1	00039362	FOSSA SEPTICA, SEM FILTRO, PARA 8 A 14 CONTRIBUINTES, CILINDRICA, COM TAMPA, EM POLIETILENO DE ALTA DENSIDADE (PEAD), CAPACIDADE APROXIMADA DE 3000 LITROS (NBR 7229)	SINAPI	UN	1,00	4.237,46	4.237,46
12.2.2	00039367	FILTRO ANAERÓBIO, EM POLIETILENO DE ALTA DENSIDADE (PEAD), CAPACIDADE *5000* LITROS (NBR 13969)	SINAPI	UN	1,00	4.600,80	4.600,80
<b>13</b>	<b>APARELHOS E METAIS</b>						<b>15.454,92</b>
<b>13.1</b>	<b>APARELHOS</b>						<b>11.497,27</b>

## PLANILHA ORÇAMENTÁRIA

 Divisão de Engenharia, Arquitetura e Cálculo	<b>OBRA:</b>	Construção da Promotória da Comarca de Maués	<b>DATA :</b> 16/03/2021	<b>L.S. Hora:</b> 86,60%	
	<b>DESCRIÇÃO:</b>	Construção da Promotória de Maués - Modelo 2 Promotória 2021	<b>BDI :</b> 28,35%	<b>L.S. Mês:</b> 49,17%	
	<b>ENDEREÇO:</b>	Rua Guaránópolis S/N.	<b>FORTE</b>	<b>VERSÃO</b>	<b>REF.</b>
	<b>CLIENTE:</b>	Procuradoria Geral de Justiça do Estado do Amazonas	ORSE	2021/05	08/2021
	<b>OBSERVAÇÃO:</b>	Ajustado a Convenção coletiva 2021/2022 - AM000307/2021	SBC	2021/06 - Manaus	06/2021
	<b>UNIDADES:</b>	147.59M <sup>2</sup>	SEDOP	2021/03 COM DESONERAÇÃO	03/2021
	<b>VALOR POR UNIDADE:</b>	R\$ 6.587,36	SICRO	2021/01 COM DESONERAÇÃO	05/2021
		SINAPI	2021/07 COM DESONERAÇÃO	08/2021	
			COMPOSIÇÕES PRÓPRIAS		

ITEM	CÓDIGO	DESCRIÇÃO	FORTE	UNID	QUANTIDADE	PREÇO UNITÁRIO R\$	PREÇO TOTAL R\$
13.1.1	95471	VASO SANITARIO SIFONADO CONVENCIONAL PARA PCD SEM FURO FRONTAL COM LOUÇA BRANCA - FORNECIMENTO E INSTALAÇÃO.	SINAPI	UN	2,00	572,43	1.144,86
13.1.2	95469	VASO SANITARIO SIFONADO CONVENCIONAL COM LOUÇA BRANCA - FORNECIMENTO E INSTALAÇÃO. AF 10/2016	SINAPI	UN	3,00	479,07	1.437,21
13.1.3	93441	BANCADA GRANITO CINZA 150 X 60 CM, COM CUBA DE EMBUTIR DE AÇO, VÁLVULA AMERICANA EM METAL, SIFÃO FLEXÍVEL EM PVC, ENGATE FLEXÍVEL 30 CM, TORNEIRA CROMADA LONGA, DE PAREDE, 1/2 OU 3/4, P/ COZINHA, PADRÃO POPULAR - FORNEC. E INSTALAÇÃO. AF 01/2020	SINAPI	UN	1,00	1.015,29	1.015,29
13.1.4	COMP-049177	BANCADA DE GRANITO COM CUBA DE SEMIENCAIXE E ACESSÓRIOS	PRÓPRIA	UN	3,00	1.550,66	4.651,98
13.1.5	COMP-620239	LAVATÓRIO LOUÇA BRANCA SUSPENSO, *45 X *35CM OU EQUIVALENTE, PARA BANHEIRO PNE, INCLUSO SIFÃO TIPO GARRAFA EM PVC, VÁLVULA E ENGATE FLEXÍVEL 30CM EM PLÁSTICO E TORNEIRA CROMADA DE MESA, PADRÃO POPULAR - FORNECIMENTO E INSTALAÇÃO	PRÓPRIA	un	2,00	753,86	1.507,72
13.1.6	86889	BANCADA DE GRANITO SÃO GABRIEL POLIDO PARA PIA DE COZINHA 1,50 X 0,60 M COM PIA e ACESSÓRIOS - FORNECIMENTO E INSTALAÇÃO.	SINAPI	UN	1,00	1.740,21	1.740,21
<b>13.2</b>	<b>METAIS</b>						<b>3.957,65</b>
13.2.1	S89987S	Registro de gaveta bruto, latão, roscável, 3/4", com acabamento e canopla cromados. fornecido e instalado em ramal de água. af 12/2014	ORSE	un	4,00	85,53	342,12
13.2.2	COMP-678754	Kit de acessórios para banheiros	PRÓPRIA	Un	5,00	339,41	1.697,05
13.2.3	COMP-218015	Conjunto Acessórios para Banheiro PNE	PRÓPRIA	CONJ	2,00	959,24	1.918,48
<b>14</b>	<b>INSTALAÇÕES ELÉTRICAS</b>						<b>159.169,22</b>
<b>14.1</b>	<b>REDE ELÉTRICA</b>						<b>47.381,61</b>
14.1.1	93137	PONTO DE ILUMINAÇÃO RESIDENCIAL INCLUINDO INTERRUPTOR SIMPLES (2 MÓDULOS), CAIXA ELÉTRICA, ELETRODUTO, CABO, RASGO, QUEBRA E CHUMBAMENTO (EXCLUINDO LUMINÁRIA E LÂMPADA). AF 01/2016	SINAPI	UN	60,00	78,77	4.726,20
14.1.2	93142	PONTO DE TOMADA RESIDENCIAL INCLUINDO TOMADA (2 MÓDULOS) 10A/250V, CAIXA ELÉTRICA, ELETRODUTO, CABO, RASGO, QUEBRA E CHUMBAMENTO. AF 01/2016	SINAPI	UN	33,00	159,72	5.270,76
14.1.3	93143	PONTO DE TOMADA RESIDENCIAL INCLUINDO TOMADA 20A/250V, CAIXA ELÉTRICA, ELETRODUTO, CABO, RASGO, QUEBRA E CHUMBAMENTO. AF 01/2016	SINAPI	UN	19,00	146,58	2.785,02
14.1.4	S11138	Entrada de energia elétrica trifásica demanda entre 26,6 e 38,1 kw - Rev 01	ORSE	un	1,00	3.633,59	3.633,59
14.1.5	065455	DISJUNTOR CAIXA MOLDADA TRIPOLAR 630A DWP630L-630-3 WEG	SBC	UN	1,00	2.009,78	2.009,78
14.1.6	83463	QUADRO DE DISTRIBUIÇÃO DE ENERGIA EM CHAPA DE AÇO GALVANIZADO, COM BARRAMENTO TRIFÁSICO, NEUTRO E TERRA - FORNECIMENTO E INSTALAÇÃO	SINAPI	UN	2,00	4.019,22	8.038,44
14.1.7	S11301	Luminária em LED slim p/ iluminação púb.03 petalas,50W,lentes policarbonato,corpo alumínio,pint.anti-incrustantes, grau de prot. IP67, IK09,temp-cor 5000°K, IRC =>70%,v.útil 50.000 h,linha Street-Light (PICO-LE- LMSL-80), com poste de aço e base de concreto.	ORSE	un	4,00	1.479,20	5.916,80
14.1.8	060637	ARANDELA 5 VIDROS EXTERNA MURO PAREDE ALUMINIO BRANCO+PAR 20	SBC	UN	8,00	159,98	1.279,84
14.1.9	COMP-405043	Refletor LED de 150w	PRÓPRIA	Un	4,00	348,29	1.393,16
14.1.10	COMP-194107	Luminária a LED tipo plafon 60x60cm 48w. Completa, com driver multitensão (100-250V) integrados à luminária. 30.000h de uso.	PRÓPRIA	Un	21,00	259,45	5.448,45
14.1.11	CP-9013- COMP-194107	Luminária a LED tipo plafon 30x60cm 48w. Completa, com driver multitensão (100-250V) integrados à luminária. 30.000h de uso.	PRÓPRIA	Un	15,00	307,41	4.611,15
14.1.12	COMP-488982	Luminária a LED tipo plafon 30x30cm 36w. Completa, com driver multitensão (100-250V) integrados à luminária. 30.000h de uso.	PRÓPRIA	Un	11,00	66,92	736,12
14.1.13	COMP- 38937570	CAIXA DE PASSAGEM 30X30X40 COM TAMPA E DRENO BRITA	SINAPI	UN	7,00	218,90	1.532,30
<b>14.2</b>	<b>REDE LÓGICA DE DADOS E VOZ/ CFTV E TV /SOM</b>						<b>11.191,67</b>
14.2.1	COMP-849515	Entrada Rede de Fibra Informática	PRÓPRIA	Un	1,00	1.897,15	1.897,15
14.2.2	059455	PONTO DE REDE - INCLUINDO RASGO, QUEBRA, CHUMBAMENTO, ELETRODUTO, CABO, CX 2" x 4" + 2 TOMADAS RJ-45 KEYSTONE E CERTIFICAÇÃO DO PONTO COM EMISSÃO DE RELATÓRIO	SBC	UN	18,00	490,82	8.834,76
14.2.3	COMP-363325	QUADRO TELEFÔNICO COMPLETO 40x40x13cm	PRÓPRIA	Un	1,00	459,76	459,76

## PLANILHA ORÇAMENTÁRIA

 Divisão de Engenharia, Arquitetura e Cálculo	<b>OBRA:</b>	Construção da Promotoria da Comarca de Maués	<b>DATA :</b> 16/03/2021	<b>L.S. Hora:</b> 86,60%	
	<b>DESCRIÇÃO:</b>	Construção da Promotoria de Maués - Modelo 2 Promotoria 2021	<b>BDI :</b> 28,35%	<b>L.S. Mês:</b> 49,17%	
	<b>ENDEREÇO:</b>	Rua Guaránópolis S/N.	<b>FONTE</b>	<b>VERSÃO</b>	<b>REF.</b>
	<b>CLIENTE:</b>	Procuradoria Geral de Justiça do Estado do Amazonas	ORSE	2021/05	08/2021
	<b>OBSERVAÇÃO:</b>	Ajustado a Convenção coletiva 2021/2022 - AM000307/2021	SBC	2021/06 - Manaus	06/2021
	<b>UNIDADES:</b>	147.59M <sup>2</sup>	SEDOP	2021/03 COM DESONERAÇÃO	03/2021
	<b>VALOR POR UNIDADE:</b>	R\$ 6.587,36	SICRO	2021/01 COM DESONERAÇÃO	05/2021
		SINAPI	2021/07 COM DESONERAÇÃO	08/2021	
			COMPOSIÇÕES PRÓPRIAS		

ITEM	CÓDIGO	DESCRIÇÃO	FONTE	UNID	QUANTIDADE	PREÇO UNITÁRIO R\$	PREÇO TOTAL R\$
<b>14.3</b>	<b>SISTEMA DE PROTEÇÃO (ATERRAMENTO)</b>						<b>7.974,85</b>
14.3.1	COMP-747559	Rede de aterramento unidade 2 promotorias	PRÓPRIA	Un	1,00	7.974,85	7.974,85
<b>14.4</b>	<b>MÁQUINAS E EQUIPAMENTOS</b>						<b>92.621,09</b>
<b>14.4.1</b>	<b>EQUIPAMENTOS LOGICA E TELEFONIA</b>						<b>18.476,68</b>
14.4.1.1	S08493	FORNECIMENTO E INSTALAÇÃO DE RACK DE PISO 19" x 44U x 670mm - INCLUSIVE ACESSÓRIOS - BDI = 17,75	ORSE	un	1,00	7.070,19	7.070,19
14.4.1.2	COMP-504603	Switch Hp 24 Portas 1920s-48g JI386a 10/100/1000 4sfp Poe - BDI = 17,75	PRÓPRIA	Un	1,00	4.194,27	4.194,27
14.4.1.3	COMP-945137	Nobreak 1.5Kva Apc Smc 1500I2U-Br Lcd Mono 230V para Rack - BDI = 17,75	PRÓPRIA	Un	1,00	3.078,89	3.078,89
14.4.1.4	I058894	ACCESS POINT WIRELESS TP-LINK AC1750 DUAL BAND EAP245 - BDI = 17,75	SBC	UN	2,00	1.126,10	2.252,20
14.4.1.5	COMP-651505	Central Telefônica Pabx Ip Intelbras Cip 850 Gateway Voip - BDI = 17,75	PRÓPRIA	Un	1,00	1.881,13	1.881,13
<b>14.4.2</b>	<b>SEGURANÇA (INFRA-ESTRUTURA E EQUIPAMENTOS)</b>						<b>28.928,58</b>
14.4.2.1	MPAM-INFO002	Fornecimento e instalação de sistema CFTV com câmeras e 32 Canais - BDI = 17,75	PRÓPRIA	un	1,00	13.016,20	13.016,20
14.4.2.2	S04713	Concertina em aço galvanizado, espiral de Ø = 450mm, 3 cliques p/ espiral, lâmina de 30mm e fio interno de 2,50mm, inclusive instalação	ORSE	m	80,00	41,07	3.285,60
14.4.2.3	COMP-058422	Porta detectora de metais - fornecimento e instalação - BDI = 17,75	PRÓPRIA	un	1,00	12.626,78	12.626,78
<b>14.4.3</b>	<b>ENERGIA AUXILIAR/REUSO DE ÁGUA</b>						<b>21.220,56</b>
14.4.3.1	COMP-318779	Gerador de energia Solar Grid-tie para conexão a rede pública (140~160kWh/mês) - BDI = 17,75	PRÓPRIA	un	1,00	17.863,41	17.863,41
14.4.3.2	COMP-505544	Sistema de reuso de água da chuva - BDI = 17,75	PRÓPRIA	un	1,00	3.357,15	3.357,15
<b>14.4.4</b>	<b>SISTEMA DE REFRIGERAÇÃO/EQUIPAMENTOS</b>						<b>23.995,27</b>
14.4.4.1	00043191	AR CONDICIONADO SPLIT ON/OFF, HI-WALL (PAREDE), 18000 BTUS/H, CICLO FRIO, 60 HZ, CLASSIFICACAO ENERGETICA A - SELO PROCEL, GAS HFC, CONTROLE S/ FIO - BDI = 17,75	SINAPI	UN	4,00	2.712,12	10.848,48
14.4.4.2	00043192	AR CONDICIONADO SPLIT ON/OFF, HI-WALL (PAREDE), 24000 BTUS/H, CICLO FRIO, 60 HZ, CLASSIFICACAO ENERGETICA A - SELO PROCEL, GAS HFC, CONTROLE S/ FIO - BDI = 17,75	SINAPI	UN	2,00	3.552,65	7.105,30
14.4.4.3	00043195	AR CONDICIONADO SPLIT ON/OFF, CASSETE (TETO), FRIO 4 VIAS 18000 BTUS/H, CLASSIFICACAO ENERGETICA C - SELO PROCEL, GAS HFC, CONTROLE S/ FIO	SINAPI	UN	1,00	6.041,49	6.041,49
<b>15</b>	<b>INSTALAÇÕES DE COMBATE A INCÊNDIO</b>						<b>2.023,97</b>
<b>15.1</b>	<b>ACESSÓRIOS E EQUIPAMENTOS PARA INCENDIO</b>						<b>2.023,97</b>
15.1.1	S11853	Placa de sinalizacao de seguranca contra incendio, fotoluminescente, retangular, *20 x 40* cm, em pvc *2* mm anti-chamas (simbolos, cores e pictogramas conforme nbr 13434)	ORSE	Un	4,00	53,60	214,40
15.1.2	I11558	Fita de demarcação PVC 15mmx50m - (amarela, vermelha, branca, preta, etc.)	ORSE	m	12,00	0,54	6,48
15.1.3	00010886	EXTINTOR DE INCENDIO PORTATIL COM CARGA DE AGUA PRESSURIZADA DE 10 L, CLASSE A	SINAPI	UN	1,00	168,46	168,46
15.1.4	00010889	EXTINTOR DE INCENDIO PORTATIL COM CARGA DE GAS CARBONICO CO2 DE 6 KG, CLASSE BC	SINAPI	UN	1,00	577,58	577,58
15.1.5	MPAM - INC - 001	SUPORTE DE PAREDE PARA EXTINTOR	SBC	UN	2,00	7,71	15,42
15.1.6	060062	LUMINARIA DE EMERGENCIA 2XLED 1200 BATERIA SELADA SEGURIMAX	SBC	UN	3,00	347,21	1.041,63
<b>16</b>	<b>PAVIMENTAÇÃO</b>						<b>87.356,82</b>
<b>16.1</b>	<b>PISO - INTERNO</b>						<b>30.041,48</b>
16.1.1	94782	(COMPOSIÇÃO REPRESENTATIVA) DO SERVIÇO DE CONTRAPISO EM ARGAMASSA TRAÇO 1:4 (CIMENTO E AREIA) ESPESSURA 7CM. AF. 10/2014	SINAPI	M2	147,59	55,73	8.225,19
16.1.2	87261	REVESTIMENTO CERÂMICO PARA PISO COM PLACAS TIPO PORCELANATO DE DIMENSÕES 60X60 CM APLICADA EM AMBIENTES DE ÁREA MENOR QUE 5 M². AF. 06/2014	SINAPI	M2	23,97	194,53	4.662,88
16.1.3	87263	REVESTIMENTO CERÂMICO PARA PISO COM PLACAS TIPO PORCELANATO DE DIMENSÕES 60X60 CM APLICADA EM AMBIENTES DE ÁREA MAIOR QUE 10 M². AF. 06/2014	SINAPI	M2	99,21	172,90	17.153,41
<b>16.2</b>	<b>PISO - EXTERNO</b>						<b>57.315,34</b>
16.2.1	00036178	PISO PODOTATIL DE CONCRETO - DIRECIONAL E ALERTA, *40 X 40 X 2,5* CM	SINAPI	UN	130,00	15,59	2.026,70

## PLANILHA ORÇAMENTÁRIA

 <small>Divisão de Engenharia, Arquitetura e Cálculo</small>	<b>OBRA:</b>	Construção da Promotória da Comarca de Maués	<b>DATA :</b> 16/03/2021	<b>L.S. Hora:</b> 86,60%	
	<b>DESCRIÇÃO:</b>	Construção da Promotória de Maués - Modelo 2 Promotória 2021	<b>BDI :</b> 28,35%	<b>L.S. Mês:</b> 49,17%	
	<b>ENDEREÇO:</b>	Rua Guaranópolis S/N.	<b>FORTE</b>	<b>VERSÃO</b>	<b>REF.</b>
	<b>CLIENTE:</b>	Procuradoria Geral de Justiça do Estado do Amazonas	ORSE	2021/05	08/2021
	<b>OBSERVAÇÃO:</b>	Ajustado a Convenção coletiva 2021/2022 - AM000307/2021	SBC	2021/06 - Manaus	06/2021
	<b>UNIDADES:</b>	147.59M <sup>2</sup>	SEDOP	2021/03 COM DESONERAÇÃO	03/2021
	<b>VALOR POR UNIDADE:</b>	R\$ 6.587,36	SICRO	2021/01 COM DESONERAÇÃO	05/2021
		SINAPI	2021/07 COM DESONERAÇÃO	08/2021	
			COMPOSIÇÕES PRÓPRIAS		

ITEM	CÓDIGO	DESCRIÇÃO	FORTE	UNID	QUANTIDADE	PREÇO UNITÁRIO R\$	PREÇO TOTAL R\$
16.2.2	98504	PLANTIO DE GRAMA EM PLACAS. AF_05/2018	SINAPI	M2	254,00	9,60	2.438,40
16.2.3	92404	EXECUÇÃO DE PÁTIO/ESTACIONAMENTO EM PISO INTERTRAVADO, COM BLOCO 16 FACES DE 22 X 11 CM, ESPESSURA 8 CM. AF_12/2015	SINAPI	M2	69,38	90,65	6.289,30
16.2.4	92392	EXECUÇÃO DE PAVIMENTO EM PISO INTERTRAVADO, COM BLOCO PISOGRAMA DE 35 X 25 CM, ESPESSURA 8 CM. AF_12/2015	SINAPI	M2	57,38	150,67	8.645,44
16.2.5	94998	EXECUÇÃO DE PASSEIO (CALÇADA) OU PISO DE CONCRETO COM CONCRETO MOLDADO IN LOCO, FEITO EM OBRA, ACABAMENTO CONVENCIONAL, ESPESSURA 12 CM, ARMADO. AF_07/2016	SINAPI	M2	235,50	161,00	37.915,50
<b>17</b>	<b>PINTURA</b>						<b>35.677,47</b>
17.1	S07695	Pintura de Gradil Metálico, confeccionado com barras chata 1 1/4" x 3/16", em módulos 16x16cm, ou tijolinho 20x10cm, com 01 demão de tinta anti-corrosiva - zarcão e 02 demãos de esmalte sintético (medir somente uma vez)	ORSE	m2	47,50	24,45	1.161,38
17.2	S08146	Pintura para interiores, sobre paredes, com lixamento, aplicação de 01 demão de líquido selador acrílico, 02 demãos de massa acrílica e 02 demãos de tinta acrílica convencional - Rev 01	ORSE	m2	378,14	37,23	14.078,15
17.3	S02295	Pintura para exteriores, sobre paredes, com lixamento, aplicação de 01 demão de selador acrílico, 02 demãos de massa acrílica e 02 demãos de tinta acrílica convencional - Rev 03	ORSE	m2	523,04	37,23	19.472,78
17.4	S03738	Pintura de proteção sobre superfícies metálicas com aplicação de 01 demão de tinta epoxi fundo óxido de ferro - R1	ORSE	m2	75,71	11,80	893,38
17.5	102209	PINTURA TINTA DE ACABAMENTO (PIGMENTADA) ESMALTE SINTÉTICO ACETINADO EM MADEIRA, 1 DEMÃO. AF_01/2021	SINAPI	M2	3,78	5,28	19,96
17.6	102197	PINTURA FUNDO NIVELADOR ALQUÍDICO BRANCO EM MADEIRA. AF_01/2021	SINAPI	M2	3,78	13,71	51,82
<b>18</b>	<b>DRENAGEM</b>						<b>31.012,84</b>
18.1	055360	CAIXA DRENAGEM 1,60x1,60x0,85m EM ALVENARIA, FUNDO CONCRETO	SBC	UN	5,00	2.252,03	11.260,15
18.2	055358	CAIXA DRENAGEM EM CONCRETO 1,75x1,75x0,95m	SBC	UN	1,00	4.502,58	4.502,58
18.3	055358	CAIXA DRENAGEM EM CONCRETO 1,75x1,75x1,25m	SBC	UN	1,00	6.427,52	6.427,52
18.4	91790	(COMPOSIÇÃO REPRESENTATIVA) DO SERVIÇO DE INSTALAÇÃO DE TUBOS DE PVC, SÉRIE R, ÁGUA PLUVIAL, DN 100 MM (INSTALADO EM RAMAL DE ENCAMINHAMENTO, OU CONDUTORES VERTICAIS), INCLUSIVE CONEXÕES, CORTES E FIXAÇÕES, PARA PRÉDIOS. AF_10/2015	SINAPI	M	79,03	55,58	4.392,49
18.5	S09980	Dreno profundo 50x50cm c/ tubo de pvc kananet ø 200mm, bidim. areia grossa e brita	ORSE	m	15,00	124,20	1.863,00
18.6	M2628	Grelha de piso em PVC de 20 x 50 cm para pedestres	SICRO	un	30,00	85,57	2.567,10
<b>19</b>	<b>IDENTIFICAÇÃO VISUAL</b>						<b>23.297,26</b>
19.1	00010849	PLACA DE INAUGURAÇÃO EM AÇO INOX *60X 70*CM - BDI = 17,75	SINAPI	UN	1,00	1.271,71	1.271,71
19.2	S10719	Placa de indicativa em acrílico e adesivo, com sinalização para deficientes, dim.: 12 x 30 cm	ORSE	Un	11,00	56,05	616,55
19.3	S10769	Logomarca do MPAM, confeccionada em ACM, med. Ø 1.750,00mm para a fixação em fachada - Fornecimento e instalação	ORSE	un	1,00	14.717,25	14.717,25
19.4	I11392	Adesivo em vinil para plotagem em letreiro de chapa galvanizada (c/aplicação)	ORSE	m2	0,78	164,17	128,05
19.5	COMP-93770764	Letras em chapa de aço galvanizado pintada em cor padrão do MP/AM - Rotis Serif 65 BOLD de 10 a 20 cm - fornecimento e instalação	PRÓPRIA	un	83,00	19,28	1.600,24
19.6	S10563	Mapa tátil em ferro fundido medindo 70 x 50cm, com suporte em chapa em ferro 1" e tubo de ferro galvanizado ø=4", pintados e placa em granito cinza andorinha	ORSE	un	1,00	4.963,46	4.963,46
<b>20</b>	<b>LIMPEZA</b>						<b>4.800,99</b>
20.1	210023	LIMPEZA FINAL DE OBRAS	SBC	M2	188,57	25,46	4.800,99
<b>21</b>	<b>PAISAGISMO</b>						<b>610,58</b>
21.1	00038640	MUDA DE ARBUSTO, PINGO DE OURO/ VIOLETEIRA, H = *10 A 20* CM	SINAPI	UN	6,00	5,97	35,82
21.2	COMP-000315	PLANTIO DE MINI - PALMEIRA COM ALTURA DE MUDA IGUAL A 1,00 M	PRÓPRIA	UN	2,00	287,38	574,76

## PLANILHA ORÇAMENTÁRIA

 <small>Divisão de Engenharia, Arquitetura e Cálculo</small>	<b>OBRA:</b>	Construção da Promotória da Comarca de Maués	<b>DATA :</b> 16/03/2021	<b>L.S. Hora:</b> 86,60%	
	<b>DESCRIÇÃO:</b>	Construção da Promotória de Maués - Modelo 2 Promotória 2021	<b>BDI :</b> 28,35%	<b>L.S. Mês:</b> 49,17%	
	<b>ENDEREÇO:</b>	Rua Guaranópolis S/N.	<b>FONTE</b>	<b>VERSÃO</b>	<b>REF.</b>
	<b>CLIENTE:</b>	Procuradoria Geral de Justiça do Estado do Amazonas	ORSE	2021/05	08/2021
	<b>OBSERVAÇÃO:</b>	Ajustado a Convenção coletiva 2021/2022 - AM000307/2021	SBC	2021/06 - Manaus	06/2021
	<b>UNIDADES:</b>	147.59M <sup>2</sup>	SEDOP	2021/03 COM DESONERAÇÃO	03/2021
	<b>VALOR POR UNIDADE:</b>	R\$ 6.587,36	SICRO	2021/01 COM DESONERAÇÃO	05/2021
		SINAPI	2021/07 COM DESONERAÇÃO	08/2021	
			COMPOSIÇÕES PRÓPRIAS		

ITEM	CÓDIGO	DESCRIÇÃO	FONTE	UNID	QUANTIDADE	PREÇO UNITÁRIO R\$	PREÇO TOTAL R\$
						<b>VALOR SEM ENCARGOS:</b>	<b>667.226,90</b>
						<b>VALOR ENCARGOS:</b>	<b>96.195,65</b>
						<b>VALOR BDI TOTAL:</b>	<b>208.805,49</b>
						<b>VALOR TOTAL:</b>	<b>972.228,04</b>
<b>Novecentos e Setenta e Dois Mil Duzentos e Vinte e Oito reais e Quatro centavos</b>							

Eng. Paulo Augusto Lopes  
 CREA 6.028-D AM/RR  
 Chefe DEAC

## PLANILHA ORÇAMENTÁRIA

<b>OBRA:</b>	Construção da Promotoria da Comarca de Maués	<b>DATA :</b> 16/03/2021 <b>BDI :</b> 28,35% <b>L.S. Hora:</b> 86,60% <b>L.S. Mês:</b> 49,17%	<b>FONTE</b>	<b>VERSÃO</b>	<b>DATA REF.</b>
<b>DESCRIÇÃO:</b>	Construção da Promotoria de Maués - Modelo 2 Promotoria 2021		ORSE	2021/05	08/2021
<b>ENDEREÇO:</b>	Rua Guaranópolis S/N.		SBC	2021/06 - Manaus	06/2021
<b>CLIENTE:</b>	Procuradoria Geral de Justiça do Estado do Amazonas		SEDOP	2021/03 COM DESONERAÇÃO	03/2021
<b>OBSERVAÇÃO:</b>	Ajustado a Convenção coletiva 2021/2022 - AM000307/2021		SICRO NOVO	2021/01 COM DESONERAÇÃO	05/2021
<b>UNIDADES:</b>	147.59M²		SINAPI	2021/07 COM DESONERAÇÃO	08/2021
<b>VALOR POR UNIDADE:</b>	R\$ 6.587,36		COMPOSIÇÕES PRÓPRIAS		

ITEM	CÓDIGO	DESCRIÇÃO	FONTE	UNIDADE	QTD	VALOR UNITÁRIO R\$		PREÇO TOTAL R\$	
						SEM BDI	COM BDI	SEM BDI	COM BDI
<b>1</b>	<b>ADMINISTRAÇÃO DA OBRA</b>							<b>140.297,04</b>	<b>180.071,40</b>
<b>1.1</b>	<b>ADMINISTRAÇÃO LOCAL</b>							<b>93.129,28</b>	<b>119.531,44</b>
1.1.1	011008	EQUIPE DE OBRA-ENGENHEIRO/MESTRE/APONTADOR+2 VIGIAS	SBC	MES	4,00	23.282,32	29.882,86	93.129,28	119.531,44
<b>1.2</b>	<b>ALIMENTAÇÃO, TRANSPORTE, EPI'S E FERRAMENTAIS</b>							<b>41.189,96</b>	<b>52.867,46</b>
1.2.1	MPAM - 001	EPI e Ferramental	PRÓPRIA	Mês	3,00	2.250,05	2.887,94	6.750,15	8.663,82
1.2.2	MPAM 05/2016	Taxas e Emolumentos	PRÓPRIA	un	1,00	393,54	505,11	393,54	505,11
1.2.3	014022	CONSUMO CAFÉ MATINAL,ALMOÇO,E VALE-TRANSPORTE PARA OPERÁRIO	SBC	DIA	880,00	27,70	35,55	24.376,00	31.284,00
1.2.4	COMP-338425	Complementares (Cursos, Exames e Seguros)	PRÓPRIA	H	13.067,93	0,74	0,95	9.670,27	12.414,53
<b>1.3</b>	<b>MOBILIZAÇÃO / DESMOBILIZAÇÃO</b>							<b>5.977,80</b>	<b>7.672,50</b>
1.3.1	COMP-505167	Mobilização e desmobilização de equipamentos via fluvial - Manaus / , Itacoatiara, Uricuritiba, Parintins, Maués (ida e volta), balsa fretada c/ empurrador de 315HP p/ 500 ton	PRÓPRIA	T/KM	30,00	199,26	255,75	5.977,80	7.672,50
<b>2</b>	<b>SERVIÇOS PRELIMINARES</b>							<b>34.951,55</b>	<b>44.860,42</b>
<b>2.1</b>	<b>TERRENO</b>							<b>4.021,44</b>	<b>5.162,10</b>
2.1.1	00020193	LOCAÇÃO DE ANDAIME METALICO TIPO FACHADEIRO, LARGURA DE 1,20 M, ALTURA POR PEÇA DE 2,0 M, INCLUINDO SAPATAS E ITENS NECESSARIOS A INSTALACAO	SINAPI	M2XMES	48,00	4,33	5,56	207,84	266,88
2.1.2	00010527	LOCAÇÃO DE ANDAIME METALICO TUBULAR DE ENCAIXE, TIPO DE TORRE, COM LARGURA DE 1 ATE 1,5 M E ALTURA DE *1,00* M (INCLUSO SAPATAS FIXAS OU RODIZIOS)	SINAPI	MXMES	18,00	13,00	16,69	234,00	300,42
2.1.3	5501700	Desmatamento, destocamento, limpeza de área e estocagem do material de limpeza com árvores de diâmetro até 0,15 m	SICRO NOVO	m²	840,00	0,28	0,36	235,20	302,40
2.1.4	022911	REMOCAO E BOTA-FORA DE ENTULHO EM CAMINHAO 12m3-PERCURSO 12km	SBC	M3	60,00	36,56	46,92	2.193,60	2.815,20
2.1.5	5914655	Carga, manobra e descarga de materiais diversos em caminhão carroceria de 15 t - carga e descarga manuais	SICRO NOVO	t	60,00	19,18	24,62	1.150,80	1.477,20
<b>2.2</b>	<b>INFRAESTRUTURA DO CANTEIRO</b>							<b>14.201,23</b>	<b>18.227,27</b>
2.2.1	S06096	Ligação Predial de Água em Mureta de Concreto, Provisória ou Definitiva, com Fornecimento de Material, inclusive Mureta e Hidrômetro, Rede DN 50mm	ORSE	UN	1,00	482,83	619,71	482,83	619,71
2.2.2	93210	EXECUÇÃO DE REFEITÓRIO EM CANTEIRO DE OBRA EM CHAPA DE MADEIRA	SINAPI	M2	12,00	486,49	624,41	5.837,88	7.492,92



## PLANILHA ORÇAMENTÁRIA

 <small>Divisão de Engenharia, Arquitetura e Cálculo</small>	<b>OBRA:</b>	Construção da Promotora da Comarca de Maués	<b>DATA :</b> 16/03/2021 <b>BDI :</b> 28,35% <b>L.S. Hora:</b> 86,60% <b>L.S. Mês:</b> 49,17%	<b>FONTE</b>		<b>VERSÃO</b>		<b>DATA REF.</b>	
	<b>DESCRIÇÃO:</b>	Construção da Promotora de Maués - Modelo 2 Promotoria 2021		ORSE	2021/05		08/2021		
	<b>ENDEREÇO:</b>	Rua Guaranópolis S/N.		SBC	2021/06 - Manaus		06/2021		
	<b>CLIENTE:</b>	Procuradoria Geral de Justiça do Estado do Amazonas		SEDOP	2021/03 COM DESONERAÇÃO		03/2021		
	<b>OBSERVAÇÃO:</b>	Ajustado a Convenção coletiva 2021/2022 - AM000307/2021		SICRO NOVO	2021/01 COM DESONERAÇÃO		05/2021		
	<b>UNIDADES:</b>	147.59M²		SINAPI	2021/07 COM DESONERAÇÃO		08/2021		
	<b>VALOR POR UNIDADE:</b>	R\$ 6.587,36				COMPOSIÇÕES PRÓPRIAS			

ITEM	CÓDIGO	DESCRIÇÃO	FONTE	UNIDADE	QTD	VALOR UNITÁRIO R\$		PREÇO TOTAL R\$	
						SEM BDI	COM BDI	SEM BDI	COM BDI
	93210	COMPENSADA, NÃO INCLUSO MOBILIÁRIO E EQUIPAMENTOS. AF_02/2016							
2.2.3	00010778	LOCAÇÃO DE CONTAINER 2,30 X 6,00 M, ALT. 2,50 M, PARA SANITARIO, COM 4 BACIAS, 8 CHUVEIROS, 1 LAVATORIO E 1 MICTORIO	SINAPI	MES	3,00	731,25	938,56	2.193,75	2.815,68
2.2.4	S04657	Locação de container - Escritório com banheiro - 6,20 x 2,20m	ORSE	mês	3,00	585,00	750,85	1.755,00	2.252,55
2.2.5	016500	PLACA DE RESPONSABILIDADE TECNICA EM OBRAS	SBC	M2	4,50	321,07	412,09	1.444,82	1.854,41
2.2.6	S09416	Instalação provisória de energia elétrica, aerea, trifasica, em poste galvanizado, exclusive fornecimento do medidor	ORSE	un	1,00	2.486,95	3.192,00	2.486,95	3.192,00
<b>2.3</b>	<b>PROJETOS</b>							<b>10.656,00</b>	<b>13.677,16</b>
2.3.1	000301	PROJETO ESTRUTURAL PARA EDIFICACOES	SBC	M2	147,59	15,10	19,38	2.228,61	2.860,29
2.3.2	000855	PROJETO EXECUTIVO ARQUI/ESTRUT/INSTAL.GERAL- EDIFICACAO	SBC	M2	147,59	57,10	73,29	8.427,39	10.816,87
<b>2.4</b>	<b>DEMOLIÇÕES, RETIRADAS E REMOÇÕES</b>							<b>6.072,88</b>	<b>7.793,89</b>
2.4.1	98525	LIMPEZA MECANIZADA DE CAMADA VEGETAL, VEGETAÇÃO E PEQUENAS ÁRVORES (DIÂMETRO DE TRONCO MENOR QUE 0,20 M), COM TRATOR DE ESTEIRAS. AF_05/2018	SINAPI	M2	600,00	0,28	0,36	168,00	216,00
2.4.2	97622	DEMOLIÇÃO DE ALVENARIA DE BLOCO FURADO, DE FORMA MANUAL, SEM REAPROVEITAMENTO. AF_12/2017	SINAPI	M3	42,19	26,69	34,26	1.126,05	1.445,43
2.4.3	97650	REMOÇÃO DE TRAMA DE MADEIRA PARA COBERTURA, DE FORMA MANUAL, SEM REAPROVEITAMENTO. AF_12/2017	SINAPI	M2	113,89	3,58	4,59	407,73	522,76
2.4.4	022107	RETIRADA COBERTURA FIBROCIMENTO SEM REAPROVEITAMENTO MATERIAL	SBC	M2	113,89	23,01	29,53	2.620,61	3.363,17
2.4.5	022911	REMOCAO E BOTA-FORA DE ENTULHO EM CAMINHAO 12m3-PERCURSO 12km	SBC	M3	47,88	36,56	46,92	1.750,49	2.246,53
<b>3</b>	<b>INFRAESTRUTURA</b>							<b>15.322,01</b>	<b>19.664,33</b>
<b>3.1</b>	<b>ESCAVAÇÃO, ATERRO E REATERRO</b>							<b>3.290,56</b>	<b>4.223,03</b>
3.1.1	020167	ESCAVACAO MANUAL VALA BALDRAME 0,6x0,6x0,20m SAPATA CORRIDA	SBC	M	81,51	40,37	51,81	3.290,56	4.223,03
<b>3.2</b>	<b>CONCRETO P/ FUNDAÇÃO</b>							<b>12.031,45</b>	<b>15.441,30</b>
<b>3.2.1</b>	<b>FORMA</b>							<b>4.753,08</b>	<b>6.100,78</b>
3.2.1.1	030067	FORMA DE MADEIRA PARA SAPATAS	SBC	M2	18,72	68,14	87,46	1.275,58	1.637,25
3.2.1.2	030300	FORMA DE MADEIRA PARA VIGAS BALDRAME-INCLUSIVE DESMOLDAGEM	SBC	M2	48,91	71,10	91,26	3.477,50	4.463,53

## PLANILHA ORÇAMENTÁRIA

<b>OBRA:</b>	Construção da Promotoria da Comarca de Maués	<b>DATA :</b> 16/03/2021	<b>FONTE</b>	<b>VERSÃO</b>	<b>DATA REF.</b>
<b>DESCRIÇÃO:</b>	Construção da Promotoria de Maués - Modelo 2 Promotoria 2021	<b>BDI :</b> 28,35%	ORSE	2021/05	08/2021
<b>ENDEREÇO:</b>	Rua Guaranópolis S/N.	<b>L.S. Hora:</b> 86,60%	SBC	2021/06 - Manaus	06/2021
<b>CLIENTE:</b>	Procuradoria Geral de Justiça do Estado do Amazonas	<b>L.S. Mês:</b> 49,17%	SEDOP	2021/03 COM DESONERAÇÃO	03/2021
<b>OBSERVAÇÃO:</b>	Ajustado a Convenção coletiva 2021/2022 - AM000307/2021		SICRO NOVO	2021/01 COM DESONERAÇÃO	05/2021
<b>UNIDADES:</b>	147.59M <sup>2</sup>		SINAPI	2021/07 COM DESONERAÇÃO	08/2021
<b>VALOR POR UNIDADE:</b>	R\$ 6.587,36			COMPOSIÇÕES PRÓPRIAS	

ITEM	CÓDIGO	DESCRIÇÃO	FONTE	UNIDADE	QTD	VALOR UNITÁRIO R\$		PREÇO TOTAL R\$	
						SEM BDI	COM BDI	SEM BDI	COM BDI
<b>3.2.2</b>		<b>ARMAÇÃO EM AÇO CA-50B E CA-60B, FORNECIMENTO, CORTE, DOBRAGEM E COLOCAÇÃO NAS FORMAS INCLUSIVE 10 %</b>						<b>557,76</b>	<b>714,63</b>
3.2.2.1	040142	ACO CA-50 MEDIO CORTADO E DOBRADO-COLOCADO EM FORMAS(M0)	SBC	KG	581,00	0,96	1,23	557,76	714,63
<b>3.2.3</b>		<b>CONCRETO EM FUNDAÇÃO (SAPATAS E VIGAS BALDRAME)</b>						<b>6.720,61</b>	<b>8.625,89</b>
3.2.3.1	COMP-626526	CONCRETAGEM DE SAPATAS, FCK 25 MPA, COM USO DE BOMBA LANÇAMENTO, ADENSAMENTO E ACABAMENTO. AF 11/2016	PRÓPRIA	M³	10,26	655,03	840,73	6.720,61	8.625,89
<b>4</b>		<b>SUPRAESTRUTURA</b>						<b>49.099,49</b>	<b>63.018,22</b>
<b>4.1</b>		<b>PILARES</b>						<b>7.870,10</b>	<b>10.101,41</b>
<b>4.1.1</b>		<b>FORMA</b>						<b>5.860,34</b>	<b>7.521,94</b>
4.1.1.1	040251	FORMAS DE MADEIRA PARA CONCRETO DE PILARES E PORTICOS	SBC	M2	65,34	89,69	115,12	5.860,34	7.521,94
<b>4.1.2</b>		<b>ARMAÇÃO EM AÇO CA-50B E CA-60B, FORNECIMENTO, CORTE, DOBRAGEM E COLOCAÇÃO NAS FORMAS INCLUSIVE 10 % DE PERDAS</b>						<b>1.191,25</b>	<b>1.528,90</b>
4.1.2.1	040476	ACO CA-50 COM FORNECIMENTO/CORTE/DOBRA E COLOCACAO EM FORMAS	SBC	KG	67,50	12,31	15,80	830,93	1.066,50
4.1.2.2	040477	ACO CA-60 MEDIO 3,4mm A 9,5mm-CORTE E DOBRA EM FORMAS	SBC	KG	32,00	11,26	14,45	360,32	462,40
<b>4.1.3</b>		<b>CONCRETO SUPRAESTRUTURA</b>						<b>818,51</b>	<b>1.050,57</b>
4.1.3.1	94971	CONCRETO FCK = 25MPA, TRAÇO 1:2,3:2,7 (CIMENTO/ AREIA MÉDIA/ BRITA 1) - PREPARO MECÂNICO COM BETONEIRA 600 L. AF 07/2016	SINAPI	M3	1,26	540,91	694,26	681,55	874,77
4.1.3.2	92873	LANÇAMENTO COM USO DE BALDES, ADENSAMENTO E ACABAMENTO DE CONCRETO EM ESTRUTURAS. AF 12/2015	SINAPI	M3	1,26	108,70	139,52	136,96	175,80
<b>4.2</b>		<b>VIGAS</b>						<b>15.846,72</b>	<b>20.338,96</b>
<b>4.2.1</b>		<b>FORMAS</b>						<b>8.000,62</b>	<b>10.268,99</b>
4.2.1.1	92448	MONTAGEM E DESMONTAGEM DE FÔRMA DE VIGA, ESCORAMENTO COM PONTALETE DE MADEIRA, PÉ-DIREITO SIMPLES, EM MADEIRA SERRADA, 4 UTILIZAÇÕES. AF 09/2020	SINAPI	M2	92,89	86,13	110,55	8.000,62	10.268,99
<b>4.2.2</b>		<b>ARMAÇÃO EM AÇO CA-50B E CA-60B, FORNECIMENTO, CORTE, DOBRAGEM E COLOCAÇÃO NAS FORMAS INCLUSIVE 10 % DE PERDAS</b>						<b>4.792,93</b>	<b>6.151,21</b>
4.2.2.1	040476	ACO CA-50 COM FORNECIMENTO/CORTE/DOBRA E COLOCACAO EM FORMAS	SBC	KG	170,61	12,31	15,80	2.100,21	2.695,64
4.2.2.2	040477	ACO CA-60 MEDIO 3,4mm A 9,5mm-CORTE E DOBRA EM FORMAS	SBC	KG	239,14	11,26	14,45	2.692,72	3.455,57
<b>4.2.3</b>		<b>CONCRETO SUPERESTRUTURA</b>						<b>3.053,17</b>	<b>3.918,76</b>



Divisão de Engenharia, Arquitetura e Cálculo

## PLANILHA ORÇAMENTÁRIA

<b>OBRA:</b>	Construção da Promotoria da Comarca de Maués	<b>DATA :</b> 16/03/2021 <b>BDI :</b> 28,35% <b>L.S. Hora:</b> 86,60% <b>L.S. Mês:</b> 49,17%	<b>FONTE</b>	<b>VERSÃO</b>	<b>DATA REF.</b>
<b>DESCRIÇÃO:</b>	Construção da Promotoria de Maués - Modelo 2 Promotoria 2021		ORSE	2021/05	08/2021
<b>ENDEREÇO:</b>	Rua Guaránópolis S/N.		SBC	2021/06 - Manaus	06/2021
<b>CLIENTE:</b>	Procuradoria Geral de Justiça do Estado do Amazonas		SEDOP	2021/03 COM DESONERAÇÃO	03/2021
<b>OBSERVAÇÃO:</b>	Ajustado a Convenção coletiva 2021/2022 - AM000307/2021		SICRO NOVO	2021/01 COM DESONERAÇÃO	05/2021
<b>UNIDADES:</b>	147.59M <sup>2</sup>		SINAPI	2021/07 COM DESONERAÇÃO	08/2021
<b>VALOR POR UNIDADE:</b>	R\$ 6.587,36			COMPOSIÇÕES PRÓPRIAS	

ITEM	CÓDIGO	DESCRIÇÃO	FONTE	UNIDADE	QTD	VALOR UNITÁRIO R\$		PREÇO TOTAL R\$	
						SEM BDI	COM BDI	SEM BDI	COM BDI
4.2.3.1	92873	LANÇAMENTO COM USO DE BALDES, ADENSAMENTO E ACABAMENTO DE CONCRETO EM ESTRUTURAS. AF 12/2015	SINAPI	M3	4,70	108,70	139,52	510,89	655,74
4.2.3.2	94971	CONCRETO FCK = 25MPA, TRAÇO 1:2,3:2,7 (CIMENTO/ AREIA MÉDIA/ BRITA 1) - PREPARO MECÂNICO COM BETONEIRA 600 L. AF 07/2016	SINAPI	M3	4,70	540,91	694,26	2.542,28	3.263,02
<b>4.3</b>	<b>LAJES</b>							<b>22.255,19</b>	<b>28.563,81</b>
<b>4.3.1</b>	<b>FORMAS</b>							<b>2.421,89</b>	<b>3.108,95</b>
4.3.1.1	92522	MONTAGEM E DESMONTAGEM DE FÔRMA DE LAJE MACIÇA, PÉ-DIREITO SIMPLES, EM CHAPA DE MADEIRA COMPENSADA RESINADA, 8 UTILIZAÇÕES. AF 09/2020	SINAPI	M2	114,51	21,15	27,15	2.421,89	3.108,95
<b>4.3.2</b>	<b>ARMAÇÃO EM AÇO CA-50B E CA-60B, FORNECIMENTO, CORTE, DOBRAGEM E COLOCAÇÃO NAS FORMAS INCLUSIVE 10 % DE PERDAS</b>							<b>10.959,63</b>	<b>14.065,43</b>
4.3.2.1	040476	ACO CA-50 COM FORNECIMENTO/CORTE/DOBRA E COLOCACAO EM FORMAS	SBC	KG	352,00	12,31	15,80	4.333,12	5.561,60
4.3.2.2	040477	ACO CA-60 MEDIO 3,4mm A 9,5mm-CORTE E DOBRA EM FORMAS	SBC	KG	588,50	11,26	14,45	6.626,51	8.503,83
<b>4.3.3</b>	<b>CONCRETO SUPERESTRUTURA</b>							<b>8.873,67</b>	<b>11.389,43</b>
4.3.3.1	92873	LANÇAMENTO COM USO DE BALDES, ADENSAMENTO E ACABAMENTO DE CONCRETO EM ESTRUTURAS. AF 12/2015	SINAPI	M3	13,66	108,70	139,52	1.484,84	1.905,84
4.3.3.2	94971	CONCRETO FCK = 25MPA, TRAÇO 1:2,3:2,7 (CIMENTO/ AREIA MÉDIA/ BRITA 1) - PREPARO MECÂNICO COM BETONEIRA 600 L. AF 07/2016	SINAPI	M3	13,66	540,91	694,26	7.388,83	9.483,59
<b>4.4</b>	<b>VERGAS E CONTRA-VERGAS</b>							<b>3.127,48</b>	<b>4.014,04</b>
4.4.1	93187	VERGA MOLDADA IN LOCO EM CONCRETO PARA JANELAS COM MAIS DE 1,5 M DE VÃO. AF 03/2016	SINAPI	M	22,82	70,98	91,10	1.619,76	2.078,90
4.4.2	93197	CONTRAVERGA MOLDADA IN LOCO EM CONCRETO PARA VÃOS DE MAIS DE 1,5 M DE COMPRIMENTO. AF 03/2016	SINAPI	M	22,82	66,07	84,80	1.507,72	1.935,14
<b>5</b>	<b>COBERTURA</b>							<b>47.482,02</b>	<b>60.944,02</b>
<b>5.1</b>	<b>TRAMA METÁLICA</b>							<b>6.576,66</b>	<b>8.441,42</b>
5.1.1	S92580S	Trama de aço composta por terças para telhados de até 2 águas para telha ondulada de fibrocimento, metálica, plástica ou termoacústica, incluso transporte vertical. af 07/2019	ORSE	m2	128,25	51,28	65,82	6.576,66	8.441,42
<b>5.2</b>	<b>TELHAMENTO COM TELHA METÁLICA TERMOACÚSTICA</b>							<b>38.333,25</b>	<b>49.201,17</b>
5.2.1	94216	TELHAMENTO COM TELHA METÁLICA TERMOACÚSTICA E = 30 MM, COM ATÉ 2 ÁGUAS, INCLUSO IÇAMENTO. AF 07/2019	SINAPI	M2	128,25	285,24	366,11	36.582,03	46.953,61
5.2.2	94231	RUFO EM CHAPA DE AÇO GALVANIZADO NÚMERO 24, CORTE DE 25 CM, INCLUSO TRANSPORTÉ VERTICAL. AF 07/2019	SINAPI	M	46,00	38,07	48,86	1.751,22	2.247,56



Divisão de Engenharia, Arquitetura e Cálculo

## PLANILHA ORÇAMENTÁRIA

 <small>Divisão de Engenharia, Arquitetura e Cálculo</small>	<b>OBRA:</b>	Construção da Promotoria da Comarca de Maués	<b>DATA :</b> 16/03/2021	<b>FONTE</b>	<b>VERSÃO</b>	<b>DATA REF.</b>
	<b>DESCRIÇÃO:</b>	Construção da Promotoria de Maués - Modelo 2 Promotoria 2021	<b>BDI :</b> 28,35%	ORSE	2021/05	08/2021
	<b>ENDEREÇO:</b>	Rua Guaranópolis S/N.	<b>L.S. Hora:</b> 86,60%	SBC	2021/06 - Manaus	06/2021
	<b>CLIENTE:</b>	Procuradoria Geral de Justiça do Estado do Amazonas	<b>L.S. Mês:</b> 49,17%	SEDOP	2021/03 COM DESONERAÇÃO	03/2021
	<b>OBSERVAÇÃO:</b>	Ajustado a Convenção coletiva 2021/2022 - AM000307/2021		SICRO NOVO	2021/01 COM DESONERAÇÃO	05/2021
	<b>UNIDADES:</b>	147.59M <sup>2</sup>		SINAPI	2021/07 COM DESONERAÇÃO	08/2021
	<b>VALOR POR UNIDADE:</b>	R\$ 6.587,36			COMPOSIÇÕES PRÓPRIAS	

ITEM	CÓDIGO	DESCRIÇÃO	FONTE	UNIDADE	QTD	VALOR UNITÁRIO R\$		PREÇO TOTAL R\$	
						SEM BDI	COM BDI	SEM BDI	COM BDI
<b>5.3</b>	<b>DREANAGEM PLUVIAL</b>							<b>2.572,11</b>	<b>3.301,43</b>
5.3.1	91790	(COMPOSIÇÃO REPRESENTATIVA) DO SERVIÇO DE INSTALAÇÃO DE TUBOS DE PVC, SÉRIE R, ÁGUA PLUVIAL, DN 100 MM (INSTALADO EM RAMAL DE ENCAMINHAMENTO, OU CONDUTORES VERTICAIS), INCLUSIVE CONEXÕES, CORTES E FIXAÇÕES, PARA PRÉDIOS. AF 10/2015	SINAPI	M	37,20	43,30	55,58	1.610,76	2.067,58
5.3.2	94228	CALHA EM CHAPA DE AÇO GALVANIZADO NÚMERO 24, DESENVOLVIMENTO DE 50 CM, INCLUSO TRANSPORTE VERTICAL. AF 07/2019	SINAPI	M	15,08	63,75	81,82	961,35	1.233,85
<b>6</b>	<b>PAREDES E PAINÉIS</b>							<b>38.173,93</b>	<b>48.994,98</b>
<b>6.1</b>	<b>ALVENARIA - VEDAÇÃO</b>							<b>18.622,93</b>	<b>23.901,24</b>
6.1.1	87504	ALVENARIA DE VEDAÇÃO DE BLOCOS CERÂMICOS FURADOS NA HORIZONTAL DE 9X19X19CM (ESPESSURA 19CM) DE PAREDES COM ÁREA LÍQUIDA MAIOR OU IGUAL A 6M <sup>2</sup> SEM VÃOS E ARGAMASSA DE ASSENTAMENTO COM PREPARO MANUAL. AF 06/2014	SINAPI	M2	313,19	56,84	72,95	17.801,72	22.847,21
6.1.2	87493	ALVENARIA DE VEDAÇÃO DE BLOCOS CERÂMICOS FURADOS NA VERTICAL DE 19X19X39CM (ESPESSURA 19CM) DE PAREDES COM ÁREA LÍQUIDA MAIOR OU IGUAL A 6M <sup>2</sup> COM VÃOS E ARGAMASSA DE ASSENTAMENTO COM PREPARO EM BETONEIRA. AF 06/2014	SINAPI	M2	10,69	76,82	98,60	821,21	1.054,03
<b>6.2</b>	<b>ALVENARIA - VEDAÇÃO - MURO</b>							<b>19.551,00</b>	<b>25.093,74</b>
6.2.1	S07763	Gradil de ferro c/barra chata 2"x1/4" verticais espaç.10cm, montante em perfil seção quadrada de 1" vertical espaç.3 m, barras paralelas horizontais 2"x1/4", incl.portão, mureta h=50cm em alv.bloco e=19cm, chapiscada e rebocada.	ORSE	m2	42,00	465,50	597,47	19.551,00	25.093,74
<b>7</b>	<b>REVESTIMENTO</b>							<b>43.927,67</b>	<b>56.378,26</b>
<b>7.1</b>	<b>REVESTIMENTO INTERNO</b>							<b>15.601,60</b>	<b>20.023,76</b>
7.1.1	87879	CHAPISCO APLICADO EM ALVENARIAS E ESTRUTURAS DE CONCRETO INTERNAS, COMCOLHER DE PEDREIRO. ARGAMASSA TRAÇO 1:3 COM PREPARO EM BETONEIRA 400L. AF 06/2014	SINAPI	M2	378,90	3,47	4,45	1.314,78	1.686,11
7.1.2	87273	REVESTIMENTO CERÂMICO PARA PAREDES INTERNAS COM PLACAS TIPO ESMALTADA EXTRA DE DIMENSÕES 33X45 CM APLICADAS EM AMBIENTES DE ÁREA MAIOR QUE 5 M <sup>2</sup> NA ALTURA INTEIRA DAS PAREDES. AF 06/2014	SINAPI	M2	105,51	51,65	66,29	5.449,59	6.994,26
7.1.3	89173	(COMPOSIÇÃO REPRESENTATIVA) DO SERVIÇO DE EMBOÇO/MASSA ÚNICA, APLICADO MANUALMENTE, TRAÇO 1:2:8, EM BETONEIRA DE 400L, PAREDES INTERNAS, COM EXECUÇÃO DE TALISCAS, EDIFICAÇÃO HABITACIONAL UNIFAMILIAR (CASAS) E EDIFICAÇÃO PÚBLICA PADRÃO. AF 12/2014	SINAPI	M2	262,70	33,64	43,18	8.837,23	11.343,39
<b>7.2</b>	<b>REVESTIMENTO EXTERNO</b>							<b>28.326,07</b>	<b>36.354,50</b>

## PLANILHA ORÇAMENTÁRIA

 Divisão de Engenharia, Arquitetura e Cálculo	<b>OBRA:</b>	Construção da Promotoria da Comarca de Maués	<b>DATA :</b> 16/03/2021 <b>BDI :</b> 28,35% <b>L.S. Hora:</b> 86,60% <b>L.S. Mês:</b> 49,17%	<b>FONTE</b> ORSE SBC SEDOP SICRO NOVO SINAPI	<b>VERSÃO</b> 2021/05 2021/06 - Manaus 2021/03 COM DESONERAÇÃO 2021/01 COM DESONERAÇÃO 2021/07 COM DESONERAÇÃO COMPOSIÇÕES PRÓPRIAS	<b>DATA REF.</b> 08/2021 06/2021 03/2021 05/2021 08/2021
	<b>DESCRIÇÃO:</b>	Construção da Promotoria de Maués - Modelo 2 Promotoria 2021				
	<b>ENDEREÇO:</b>	Rua Guaránópolis S/N.				
	<b>CLIENTE:</b>	Procuradoria Geral de Justiça do Estado do Amazonas				
	<b>OBSERVAÇÃO:</b>	Ajustado a Convenção coletiva 2021/2022 - AM000307/2021				
	<b>UNIDADES:</b>	147.59M <sup>2</sup>				
	<b>VALOR POR UNIDADE:</b>	R\$ 6.587,36				

ITEM	CÓDIGO	DESCRIÇÃO	FONTE	UNIDADE	QTD	VALOR UNITÁRIO R\$		PREÇO TOTAL R\$	
						SEM BDI	COM BDI	SEM BDI	COM BDI
7.2.1	87879	CHAPISCO APLICADO EM ALVENARIAS E ESTRUTURAS DE CONCRETO INTERNAS, COMCOLHER DE PEDREIRO. ARGAMASSA TRAÇO 1:3 COM PREPARO EM BETONEIRA 400L. AF 06/2014	SINAPI	M2	537,44	3,47	4,45	1.864,92	2.391,61
7.2.2	S07604	Revestimento cerâmico para parede, 10 x 10 cm, Tecnogres, linha Brilhante, ref. BR10060 ou similar, aplicado com argamassa industrializada ac-iii, rejuntado, exclusive regularização de base ou emboço - Rev 04	ORSE	m2	26,38	74,22	95,26	1.957,92	2.512,96
7.2.3	S11099	Revestimento metálico em alumínio composto (Alucobond ou similar) dobrado, e=0,3mm, na cor cobre, 1,00 nx 1,00m, exclusive estrutura metálica - fornecimento e montagem - Obra do Centro de Convenções de Sergipe	ORSE	m2	66,16	236,20	303,16	15.626,99	20.057,07
7.2.4	COMP-835743	Estrutura metálica de suporte para ACM	PRÓPRIA	m²	66,16	64,28	82,50	4.252,76	5.458,20
7.2.5	89173	(COMPOSIÇÃO REPRESENTATIVA) DO SERVIÇO DE EMBOÇO/MASSA ÚNICA, APLICADO MANUALMENTE, TRAÇO 1:2:8, EM BETONEIRA DE 400L, PAREDES INTERNAS, COM EXECUÇÃO DE TALISCAS, EDIFICAÇÃO HABITACIONAL UNIFAMILIAR (CASAS) E EDIFICAÇÃO PÚBLICA PADRÃO. AF 12/2014	SINAPI	M2	137,44	33,64	43,18	4.623,48	5.934,66
<b>8</b>	<b>FORRO</b>							<b>21.576,18</b>	<b>27.692,31</b>
<b>8.1</b>	<b>FORRO DE PVC</b>							<b>21.576,18</b>	<b>27.692,31</b>
8.1.1	S05045	Forro de pvc, em placas 1,25 x 0,625, cor branca ou palha, marca Medabil ou similar, inclusive estrutura de fixação (perfís), instalado	ORSE	m2	147,59	146,19	187,63	21.576,18	27.692,31
<b>9</b>	<b>ESQUADRIAS</b>							<b>65.329,99</b>	<b>83.851,17</b>
<b>9.1</b>	<b>PORTAS</b>							<b>22.475,58</b>	<b>28.847,45</b>
<b>9.1.1</b>	<b>PORTAS DE MADEIRA</b>							<b>7.271,66</b>	<b>9.333,23</b>
9.1.1.1	100675	KIT DE PORTA-PRONTA DE MADEIRA EM ACABAMENTO MELAMÍNICO BRANCO, FOLHA LEVE OU MÉDIA, 90X210, EXCLUSIVE FECHADURA, FIXAÇÃO COM PREENCHIMENTO TOTAL DE ESPUMA EXPANSIVA - FORNECIMENTO E INSTALAÇÃO. AF 12/2019	SINAPI	UN	6,00	504,47	647,49	3.026,82	3.884,94
9.1.1.2	90790	KIT DE PORTA-PRONTA DE MADEIRA EM ACABAMENTO MELAMÍNICO BRANCO, FOLHA LEVE OU MÉDIA, 80X210CM, EXCLUSIVE FECHADURA, FIXAÇÃO COM PREENCHIMENTO PARCIAL DE ESPUMA EXPANSIVA - FORNECIMENTO E INSTALAÇÃO. AF 12/2019	SINAPI	UN	4,00	452,67	581,00	1.810,68	2.324,00
9.1.1.3	COMP-822030	PORTA COMPLETA MADEIRA 1 FL.0,90x2,10m-CORRER-LISA	PRÓPRIA	un	1,00	1.510,86	1.939,19	1.510,86	1.939,19
9.1.1.4	90831	FECHADURA DE EMBUTIR PARA PORTA DE BANHEIRO, COMPLETA, ACABAMENTO PADRÃO MÉDIO, INCLUSO EXECUÇÃO DE FURO - FORNECIMENTO E INSTALAÇÃO. AF 12/2019	SINAPI	UN	4,00	92,33	118,51	369,32	474,04

## PLANILHA ORÇAMENTÁRIA

 Divisão de Engenharia, Arquitetura e Cálculo	<b>OBRA:</b>	Construção da Promotora da Comarca de Maués	<b>DATA :</b> 16/03/2021 <b>BDI :</b> 28,35% <b>L.S. Hora:</b> 86,60% <b>L.S. Mês:</b> 49,17%	<b>FONTE</b> ORSE SBC SEDOP SICRO NOVO SINAPI	<b>VERSÃO</b> 2021/05 2021/06 - Manaus 2021/03 COM DESONERAÇÃO 2021/01 COM DESONERAÇÃO 2021/07 COM DESONERAÇÃO COMPOSIÇÕES PRÓPRIAS	<b>DATA REF.</b> 08/2021 06/2021 03/2021 05/2021 08/2021
	<b>DESCRIÇÃO:</b>	Construção da Promotora de Maués - Modelo 2 Promotora 2021				
	<b>ENDEREÇO:</b>	Rua Guaranópolis S/N.				
	<b>CLIENTE:</b>	Procuradoria Geral de Justiça do Estado do Amazonas				
	<b>OBSERVAÇÃO:</b>	Ajustado a Convenção coletiva 2021/2022 - AM000307/2021				
	<b>UNIDADES:</b>	147.59M²				
	<b>VALOR POR UNIDADE:</b>	R\$ 6.587,36				

ITEM	CÓDIGO	DESCRIÇÃO	FONTE	UNIDADE	QTD	VALOR UNITÁRIO R\$		PREÇO TOTAL R\$	
						SEM BDI	COM BDI	SEM BDI	COM BDI
9.1.1.5	91306	FECHADURA DE EMBUTIR PARA PORTAS INTERNAS, COMPLETA, ACABAMENTO PADRÃO MÉDIO, COM EXECUÇÃO DE FURO - FORNECIMENTO E INSTALAÇÃO. AF 12/2019	SINAPI	UN	6,00	92,33	118,51	553,98	711,06
<b>9.1.2</b>	<b>PORTAS DE VIDRO</b>							<b>9.550,88</b>	<b>12.258,55</b>
9.1.2.1	102185	PORTA DE ABRIR COM MOLA HIDRÁULICA, EM VIDRO TEMPERADO, 2 FOLHAS DE 90X210 CM, ESPESSURA DD 10MM, INCLUSIVE ACESSÓRIOS. AF 01/2021	SINAPI	UN	1,00	3.498,94	4.490,89	3.498,94	4.490,89
9.1.2.2	102184	PORTA DE ABRIR COM MOLA HIDRÁULICA, EM VIDRO TEMPERADO, 90X210 CM, ESPESSURA 10 MM, INCLUSIVE ACESSÓRIOS. AF 01/2021	SINAPI	UN	1,00	1.746,47	2.241,59	1.746,47	2.241,59
9.1.2.3	COMP-943753	CABINE ECLUSA DE VIDRO TEMPERADO 10mm, INCLUINDO PORTA	PRÓPRIA	un	1,00	4.305,47	5.526,07	4.305,47	5.526,07
<b>9.1.3</b>	<b>PORTÃO DE ENROROLAR AUTOMÁTICO - TRANSVISION</b>							<b>4.752,62</b>	<b>6.099,98</b>
9.1.3.1	74136/003	PORTA DE ACO CHAPA 24, DE ENROLAR, RAIADA TRANVISION, LARGA COM ACABAMENTO EM PINTURA ELETROSTÁTICA AUTOMÁTICA	SINAPI	M2	5,61	847,17	1.087,34	4.752,62	6.099,98
<b>9.1.4</b>	<b>PORTAS DE ALUMÍNIO</b>							<b>900,42</b>	<b>1.155,69</b>
9.1.4.1	91341	PORTA EM ALUMÍNIO DE ABRIR TIPO VENEZIANA COM GUARNIÇÃO, FIXAÇÃO COM PARAFUSOS - FORNECIMENTO E INSTALAÇÃO. AF 12/2019	SINAPI	M2	2,16	416,86	535,04	900,42	1.155,69
<b>9.2</b>	<b>JANELAS</b>							<b>23.270,29</b>	<b>29.867,40</b>
<b>9.2.1</b>	<b>JANELAS DE ALUMÍNIO E VIDRO</b>							<b>23.270,29</b>	<b>29.867,40</b>
9.2.1.1	COMP-807451	PAINEL DE VIDRO FIXO TEMPERADO FUMMÊ 10MM, INCLUSIVE FERRAGEM, MONTAGEM E INSTALAÇÃO	PRÓPRIA	M²	1,95	1.119,68	1.437,11	2.183,38	2.802,36
9.2.1.2	102163	INSTALAÇÃO DE VIDRO LISO FUME, E = 4 MM, EM ESQUADRIA DE ALUMÍNIO OU PVC, FIXADO COM BAGUETE. AF 01/2021 P	SINAPI	M2	24,50	380,75	488,69	9.328,38	11.972,91
9.2.1.3	023387	FORNECIMENTO DE JANELA DE CORRER EM ALUMINIO NATURAL	SBC	M2	21,84	491,84	631,28	10.741,79	13.787,16
9.2.1.4	023390	FORNECIMENTO JANELA ALUMINIO MAXIM-AIR CONVENCIONAL	SBC	M2	2,80	363,12	466,06	1.016,74	1.304,97
<b>9.3</b>	<b>GRADES</b>							<b>11.421,27</b>	<b>14.659,20</b>
9.3.1	023310	FORNECIMENTO E COLOCACAO GRADES DE FERRO EM PORTAS E JANELAS	SBC	M2	32,48	351,64	451,33	11.421,27	14.659,20
<b>9.4</b>	<b>INSULFILM ANTI-VANDALISMO</b>							<b>2.759,75</b>	<b>3.542,06</b>
9.4.1	COMP-648626	PELICULA ADESIVA APLICADA EM VIDROS-TIPO INSULFILM ANTI-VANDALISMO	PRÓPRIA	m²	26,60	103,75	133,16	2.759,75	3.542,06
<b>9.5</b>	<b>PERSIANAS</b>							<b>4.000,21</b>	<b>5.134,44</b>
9.5.1	COMP-066495	Fornecimento e instalação de persianas de PVC texturizado, no modelo vertical, na cor	PRÓPRIA	m²	34,58	115,68	148,48	4.000,21	5.134,44

## PLANILHA ORÇAMENTÁRIA

 <small>Divisão de Engenharia, Arquitetura e Cálculo</small>	<b>OBRA:</b>	Construção da Promotora da Comarca de Maués	<b>DATA :</b> 16/03/2021 <b>BDI :</b> 28,35% <b>L.S. Hora:</b> 86,60% <b>L.S. Mês:</b> 49,17%	<b>FUNTE</b> ORSE SBC SEDOP SICRO NOVO SINAPI	<b>VERSÃO</b> 2021/05 2021/06 - Manaus 2021/03 COM DESONERAÇÃO 2021/01 COM DESONERAÇÃO 2021/07 COM DESONERAÇÃO COMPOSIÇÕES PRÓPRIAS	<b>DATA REF.</b> 08/2021 06/2021 03/2021 05/2021 08/2021
	<b>DESCRIÇÃO:</b>	Construção da Promotora de Maués - Modelo 2 Promotora 2021				
	<b>ENDEREÇO:</b>	Rua Guaranópolis S/N.				
	<b>CLIENTE:</b>	Procuradoria Geral de Justiça do Estado do Amazonas				
	<b>OBSERVAÇÃO:</b>	Ajustado a Convenção coletiva 2021/2022 - AM000307/2021				
	<b>UNIDADES:</b>	147.59M <sup>2</sup>				
	<b>VALOR POR UNIDADE:</b>	R\$ 6.587,36				

ITEM	CÓDIGO	DESCRIÇÃO	FUNTE	UNIDADE	QTD	VALOR UNITÁRIO R\$		PREÇO TOTAL R\$	
						SEM BDI	COM BDI	SEM BDI	COM BDI
	COMP-066495	Marfim, com lâminas de 9 mm de largura, acolhíveis e articuláveis para ambos os lados. Com movimento giratório em 180 graus, com trilho de alumínio anodizado, recolhimento das lâminas com corda nylon e corrente de polipropileno (para conexão inferior das lâminas)							
<b>9.6</b>	<b>ESPELHOS</b>							<b>1.402,89</b>	<b>1.800,62</b>
9.6.1	190464	ESPELHO CRISTAL 4mm COM MOLDURA DE ALUMINIO	SBC	M2	3,47	404,29	518,91	1.402,89	1.800,62
<b>10</b>	<b>SOLEIRAS E PEITORIS</b>							<b>1.789,12</b>	<b>2.296,35</b>
<b>10.1</b>	<b>SOLEIRAS</b>							<b>788,12</b>	<b>1.011,56</b>
10.1.1	S02266	Soleira em granito cinza andorinha, l = 15 cm, e = 2 cm	ORSE	m	12,79	61,62	79,09	788,12	1.011,56
<b>10.2</b>	<b>BALCÃO DE ATENDIMENTO</b>							<b>1.001,00</b>	<b>1.284,79</b>
10.2.1	190404	BANCADA EM GRANITO PRETO SAO GABRIEL 3cm	SBC	M2	1,71	585,38	751,34	1.001,00	1.284,79
<b>11</b>	<b>INSTALAÇÕES HIDRÁULICAS</b>							<b>7.461,83</b>	<b>9.576,53</b>
<b>11.1</b>	<b>REDES DE ALIMENTAÇÃO</b>							<b>2.800,22</b>	<b>3.593,94</b>
11.1.1	S01488	Torneira de bóia p/caixa d'agua em pvc d = 1/2"	ORSE	un	2,00	20,42	26,21	40,84	52,42
11.1.2	S01222	Adaptador de pvc rígido roscável com flanges para caixa d'água diam = 1/2"	ORSE	un	4,00	17,15	22,01	68,60	88,04
11.1.3	S01134	Joelho 90° de pvc rígido soldável, marrom diâm = 20mm	ORSE	un	4,00	5,43	6,97	21,72	27,88
11.1.4	89401	TUBO, PVC, SOLDÁVEL, DN 20MM, INSTALADO EM RAMAL DE DISTRIBUIÇÃO DE ÁGUA - FORNECIMENTO E INSTALAÇÃO. AF 12/2014	SINAPI	M	44,20	4,98	6,39	220,12	282,44
11.1.5	00006034	REGISTRO DE ESFERA DE PASSEIO, PVC PARA POLIETILENO, 20 MM	SINAPI	UN	2,00	11,48	14,73	22,96	29,46
11.1.6	89404	JOELHO 90 GRAUS, PVC, SOLDÁVEL, DN 20MM, INSTALADO EM RAMAL DE DISTRIBUIÇÃO DE ÁGUA - FORNECIMENTO E INSTALAÇÃO. AF 12/2014	SINAPI	UN	4,00	2,98	3,82	11,92	15,28
11.1.7	89438	TE, PVC, SOLDÁVEL, DN 20MM, INSTALADO EM RAMAL DE DISTRIBUIÇÃO DE ÁGUA - FORNECIMENTO E INSTALAÇÃO. AF 12/2014	SINAPI	UN	4,00	4,32	5,54	17,28	22,16
11.1.8	052951	CAIXA D'AGUA EM POLIETILENO 1500 LITROS COM TAMPA	SBC	UN	2,00	1.198,39	1.538,13	2.396,78	3.076,26
<b>11.2</b>	<b>MATERIAL NECESSÁRIO PARA EXECUTAR A REDE DE DISTRIBUIÇÃO</b>							<b>4.661,61</b>	<b>5.982,59</b>
11.2.1	S01050	Adaptador de pvc rígido soldável c/ flanges livres p/ caixa de água diâm = 40mm x 11/4"	ORSE	un	8,00	45,19	58,00	361,52	464,00
11.2.2	89538	ADAPTADOR CURTO COM BOLSA E ROSCA PARA REGISTRO, PVC, SOLDÁVEL,	SINAPI	UN	18,00	2,55	3,27	45,90	58,86

## PLANILHA ORÇAMENTÁRIA

 <small>Divisão de Engenharia, Arquitetura e Cálculo</small>	<b>OBRA:</b>	Construção da Promotora da Comarca de Maués	<b>DATA :</b> 16/03/2021 <b>BDI :</b> 28,35% <b>L.S. Hora:</b> 86,60% <b>L.S. Mês:</b> 49,17%	<b>FONTE</b>		<b>VERSÃO</b>		<b>DATA REF.</b>	
	<b>DESCRIÇÃO:</b>	Construção da Promotora de Maués - Modelo 2 Promotora 2021		ORSE	2021/05	08/2021			
	<b>ENDEREÇO:</b>	Rua Guaránópolis S/N.		SBC	2021/06 - Manaus	06/2021			
	<b>CLIENTE:</b>	Procuradoria Geral de Justiça do Estado do Amazonas		SEDOP	2021/03 COM DESONERAÇÃO	03/2021			
	<b>OBSERVAÇÃO:</b>	Ajustado a Convenção coletiva 2021/2022 - AM000307/2021		SICRO NOVO	2021/01 COM DESONERAÇÃO	05/2021			
	<b>UNIDADES:</b>	147.59M <sup>2</sup>		SINAPI	2021/07 COM DESONERAÇÃO	08/2021			
	<b>VALOR POR UNIDADE:</b>	R\$ 6.587,36		COMPOSIÇÕES PRÓPRIAS					

ITEM	CÓDIGO	DESCRIÇÃO	FONTE	UNIDADE	QTD	VALOR UNITÁRIO R\$		PREÇO TOTAL R\$	
						SEM BDI	COM BDI	SEM BDI	COM BDI
	89538	DN 25MM X 3/4, INSTALADO EM PRUMADA DE ÁGUA - FORNECIMENTO E INSTALAÇÃO. AF 12/2014							
11.2.3	S01080	Bucha de redução longa de pvc rígido soldável, marrom, diâm = 40 x 20mm	ORSE	un	9,00	11,20	14,38	100,80	129,42
11.2.4	89499	CURVA 90 GRAUS, PVC, SOLDÁVEL, DN 40MM, INSTALADO EM PRUMADA DE ÁGUA - FORNECIMENTO E INSTALAÇÃO. AF 12/2014	SINAPI	UN	2,00	14,18	18,20	28,36	36,40
11.2.5	89366	JOELHO 90 GRAUS COM BUCHA DE LATÃO, PVC, SOLDÁVEL, DN 25MM, X 3/4 INSTALADO EM RAMAL OU SUB-RAMAL DE ÁGUA - FORNECIMENTO E INSTALAÇÃO. AF 12/2014	SINAPI	UN	8,00	10,67	13,69	85,36	109,52
11.2.6	90373	JOELHO 90 GRAUS COM BUCHA DE LATÃO, PVC, SOLDÁVEL, DN 25MM, X 1/2 INSTALADO EM RAMAL OU SUB-RAMAL DE ÁGUA - FORNECIMENTO E INSTALAÇÃO. AF 12/2014	SINAPI	UN	2,00	9,69	12,44	19,38	24,88
11.2.7	89618	TÊ COM BUCHA DE LATÃO NA BOLSA CENTRAL, PVC, SOLDÁVEL, DN 25MM X 1/2, INSTALADO EM PRUMADA DE ÁGUA - FORNECIMENTO E INSTALAÇÃO. AF 12/2014	SINAPI	UN	1,00	10,73	13,77	10,73	13,77
11.2.8	89362	JOELHO 90 GRAUS, PVC, SOLDÁVEL, DN 25MM, INSTALADO EM RAMAL OU SUB-RAMAL DE ÁGUA - FORNECIMENTO E INSTALAÇÃO. AF 12/2014	SINAPI	UN	17,00	5,08	6,52	86,36	110,84
11.2.9	89497	JOELHO 90 GRAUS, PVC, SOLDÁVEL, DN 40MM, INSTALADO EM PRUMADA DE ÁGUA - FORNECIMENTO E INSTALAÇÃO. AF 12/2014	SINAPI	UN	5,00	8,00	10,27	40,00	51,35
11.2.10	S01168	Tê 90° de pvc rígido soldável, marrom diâm = 25mm	ORSE	un	5,00	6,92	8,88	34,60	44,40
11.2.11	S01170	Tê 90° de pvc rígido soldável, marrom diâm = 40mm	ORSE	un	5,00	19,05	24,45	95,25	122,25
11.2.12	00011676	REGISTRO DE ESFERA, PVC, COM VOLANTE, VS, SOLDAVEL, DN 40 MM, COM CORPO DIVIDIDO	SINAPI	UN	5,00	50,10	64,30	250,50	321,50
11.2.13	S01030	Tubo pvc rígido soldável marrom p/ água, d = 40 mm (1 1/4")	ORSE	m	85,00	31,69	40,67	2.693,65	3.456,95
11.2.14	S01028	Tubo pvc rígido soldável marrom p/ água, d = 25 mm (3/4")	ORSE	m	75,91	10,66	13,68	809,20	1.038,45
<b>12</b>	<b>INSTALAÇÕES SANITÁRIAS</b>							<b>12.057,59</b>	<b>15.475,98</b>
<b>12.1</b>	<b>REDE DE ESGOTO SANITÁRIO</b>							<b>5.171,53</b>	<b>6.637,72</b>
12.1.1	89812	CURVA LONGA 90 GRAUS, PVC, SERIE NORMAL, ESGOTO PREDIAL, DN 100 MM, JUNTA ELÁSTICA, FORNECIDO E INSTALADO EM PRUMADA DE ESGOTO SANITÁRIO OU VENTILAÇÃO. AF 12/2014	SINAPI	UN	6,00	36,39	46,71	218,34	280,26
12.1.2	89726	JOELHO 45 GRAUS, PVC, SERIE NORMAL, ESGOTO PREDIAL, DN 40 MM, JUNTA SOLDÁVEL, FORNECIDO E INSTALADO EM RAMAL DE DESCARGA OU RAMAL DE ESGOTO SANITÁRIO. AF 12/2014	SINAPI	UN	4,00	4,45	5,71	17,80	22,84
12.1.3	89732	JOELHO 45 GRAUS, PVC, SERIE NORMAL, ESGOTO PREDIAL, DN 50 MM, JUNTA	SINAPI	UN	2,00	6,92	8,88	13,84	17,76



## PLANILHA ORÇAMENTÁRIA

 <small>Divisão de Engenharia, Arquitetura e Cálculo</small>	<b>OBRA:</b>	Construção da Promotoria da Comarca de Maués	<b>DATA :</b> 16/03/2021 <b>BDI :</b> 28,35% <b>L.S. Hora:</b> 86,60% <b>L.S. Mês:</b> 49,17%	<b>FONTE</b>		<b>VERSÃO</b>		<b>DATA REF.</b>	
	<b>DESCRIÇÃO:</b>	Construção da Promotoria de Maués - Modelo 2 Promotoria 2021		ORSE	2021/05		08/2021		
	<b>ENDEREÇO:</b>	Rua Guaránópolis S/N.		SBC	2021/06 - Manaus		06/2021		
	<b>CLIENTE:</b>	Procuradoria Geral de Justiça do Estado do Amazonas		SEDOP	2021/03 COM DESONERAÇÃO		03/2021		
	<b>OBSERVAÇÃO:</b>	Ajustado a Convenção coletiva 2021/2022 - AM000307/2021		SICRO NOVO	2021/01 COM DESONERAÇÃO		05/2021		
	<b>UNIDADES:</b>	147.59M <sup>2</sup>		SINAPI	2021/07 COM DESONERAÇÃO		08/2021		
	<b>VALOR POR UNIDADE:</b>	R\$ 6.587,36				COMPOSIÇÕES PRÓPRIAS			

ITEM	CÓDIGO	DESCRIÇÃO	FONTE	UNIDADE	QTD	VALOR UNITÁRIO R\$		PREÇO TOTAL R\$	
						SEM BDI	COM BDI	SEM BDI	COM BDI
	89732	ELÁSTICA, FORNECIDO E INSTALADO EM RAMAL DE DESCARGA OU RAMAL DE ESGOTO SANITÁRIO. AF 12/2014							
12.1.4	89801	JOELHO 90 GRAUS, PVC, SÉRIE NORMAL, ESGOTO PREDIAL, DN 50 MM, JUNTA ELÁSTICA, FORNECIDO E INSTALADO EM PRUMADA DE ESGOTO SANITÁRIO OU VENTILAÇÃO. AF 12/2014	SINAPI	UN	3,00	4,36	5,60	13,08	16,80
12.1.5	89785	JUNÇÃO SIMPLES, PVC, SÉRIE NORMAL, ESGOTO PREDIAL, DN 50 X 50 MM, JUNTA ELÁSTICA, FORNECIDO E INSTALADO EM RAMAL DE DESCARGA OU RAMAL DE ESGOTO SANITÁRIO. AF 12/2014	SINAPI	UN	2,00	13,37	17,16	26,74	34,32
12.1.6	S04280	Caixa sifonada em pvc, 100x150x50mm, acabamento branco, c/grelha e porta grelha	ORSE	un	5,00	27,68	35,53	138,40	177,65
12.1.7	S09365	Caixa sifonada em pvc, 150x185x75mm, acabamento branco, com tampa cega	ORSE	un	1,00	55,98	71,85	55,98	71,85
12.1.8	S01666	Terminal de ventilação em pvc rígido c/ anéis, para esgoto primário, diâm = 50mm	ORSE	un	4,00	8,02	10,29	32,08	41,16
12.1.9	S01595	Vedação para saída de vaso sanitário em pvc rígido soldável, para esgoto primário, diâm = 100mm	ORSE	un	4,00	12,16	15,61	48,64	62,44
12.1.10	I02014	Sifão cromado para lavatório, DECA ref.1680C 1 x 1 1/2 ou similar	ORSE	un	4,00	168,75	216,59	675,00	866,36
12.1.11	91792	(COMPOSIÇÃO REPRESENTATIVA) DO SERVIÇO DE INSTALAÇÃO DE TUBO DE PVC, SÉRIE NORMAL, ESGOTO PREDIAL, DN 40 MM (INSTALADO EM RAMAL DE DESCARGA OU RAMAL DE ESGOTO SANITÁRIO), INCLUSIVE CONEXÕES, CORTES E FIXAÇÕES, PARA PRÉDIOS. AF 10/2015	SINAPI	M	8,35	33,23	42,65	277,47	356,13
12.1.12	91793	(COMPOSIÇÃO REPRESENTATIVA) DO SERVIÇO DE INSTALAÇÃO DE TUBO DE PVC, SÉRIE NORMAL, ESGOTO PREDIAL, DN 50 MM (INSTALADO EM RAMAL DE DESCARGA OU RAMAL DE ESGOTO SANITÁRIO), INCLUSIVE CONEXÕES, CORTES E FIXAÇÕES PARA, PRÉDIOS. AF 10/2015	SINAPI	M	20,35	50,74	65,12	1.032,56	1.325,19
12.1.13	91790	(COMPOSIÇÃO REPRESENTATIVA) DO SERVIÇO DE INSTALAÇÃO DE TUBOS DE PVC, SÉRIE R, ÁGUA PLUVIAL, DN 100 MM (INSTALADO EM RAMAL DE ENCAMINHAMENTO, OU CONDUTORES VERTICAIS), INCLUSIVE CONEXÕES, CORTES E FIXAÇÕES, PARA PRÉDIOS. AF 10/2015	SINAPI	M	32,80	43,30	55,58	1.420,24	1.823,02
12.1.14	00035277	CAIXA DE GORDURA EM PVC, DIÂMETRO MÍNIMO 300 MM, DIÂMETRO DE SAÍDA 100 MM, CAPACIDADE APROXIMADA 18 LITROS, COM TAMPA	SINAPI	UN	1,00	416,89	535,08	416,89	535,08
12.1.15	COMP-597467	CAIXA DE INSPEÇÃO EM CONCRETO PRÉ-MOLDADO DN 60CM COM TAMPA H= 60CM - FORNECIMENTO E INSTALAÇÃO (UN)	PRÓPRIA	UN	3,00	261,49	335,62	784,47	1.006,86
<b>12.2</b>	<b>REDE DE ESGOTO(FOSSA E SUMIDORO)</b>							<b>6.886,06</b>	<b>8.838,26</b>
12.2.1	00039362	FOSSA SEPTICA, SEM FILTRO, PARA 8 A 14 CONTRIBUINTES, CILINDRICA, COM TAMPA, EM POLIETILENO DE ALTA DENSIDADE (PEAD), CAPACIDADE APROXIMADA DE 3000 LITROS (NBR 7229)	SINAPI	UN	1,00	3.301,49	4.237,46	3.301,49	4.237,46

## PLANILHA ORÇAMENTÁRIA

 <small>Divisão de Engenharia, Arquitetura e Cálculo</small>	<b>OBRA:</b>	Construção da Promotora da Comarca de Maués	<b>DATA :</b> 16/03/2021 <b>BDI :</b> 28,35% <b>L.S. Hora:</b> 86,60% <b>L.S. Mês:</b> 49,17%	<b>FONTE</b> ORSE SBC SEDOP SICRO NOVO SINAPI	<b>VERSÃO</b> 2021/05 2021/06 - Manaus 2021/03 COM DESONERAÇÃO 2021/01 COM DESONERAÇÃO 2021/07 COM DESONERAÇÃO COMPOSIÇÕES PRÓPRIAS	<b>DATA REF.</b> 08/2021 06/2021 03/2021 05/2021 08/2021
	<b>DESCRIÇÃO:</b>	Construção da Promotora de Maués - Modelo 2 Promotora 2021				
	<b>ENDEREÇO:</b>	Rua Guaranópolis S/N.				
	<b>CLIENTE:</b>	Procuradoria Geral de Justiça do Estado do Amazonas				
	<b>OBSERVAÇÃO:</b>	Ajustado a Convenção coletiva 2021/2022 - AM000307/2021				
	<b>UNIDADES:</b>	147.59M <sup>2</sup>				
	<b>VALOR POR UNIDADE:</b>	R\$ 6.587,36				

ITEM	CÓDIGO	DESCRIÇÃO	FONTE	UNIDADE	QTD	VALOR UNITÁRIO R\$		PREÇO TOTAL R\$	
						SEM BDI	COM BDI	SEM BDI	COM BDI
12.2.2	00039367	FILTRO ANAEROBIO, EM POLIETILENO DE ALTA DENSIDADE (PEAD), CAPACIDADE *5000* LITROS (NBR 13969)	SINAPI	UN	1,00	3.584,57	4.600,80	3.584,57	4.600,80
<b>13</b>	<b>APARELHOS E METAIS</b>							<b>12.041,22</b>	<b>15.454,92</b>
<b>13.1</b>	<b>APARELHOS</b>							<b>8.957,74</b>	<b>11.497,27</b>
13.1.1	95471	VASO SANITARIO SIFONADO CONVENCIONAL PARA PCD SEM FURO FRONTAL COM LOUÇA BRANCA - FORNECIMENTO E INSTALAÇÃO.	SINAPI	UN	2,00	445,99	572,43	891,98	1.144,86
13.1.2	95469	VASO SANITARIO SIFONADO CONVENCIONAL COM LOUÇA BRANCA - FORNECIMENTO E INSTALAÇÃO. AF 10/2016	SINAPI	UN	3,00	373,25	479,07	1.119,75	1.437,21
13.1.3	93441	BANCADA GRANITO CINZA 150 X 60 CM, COM CUBA DE EMBUTIR DE AÇO, VÁLVULA AMERICANA EM METAL, SIFÃO FLEXÍVEL EM PVC, ENGATE FLEXÍVEL 30 CM, TORNEIRA CROMADA LONGA, DE PAREDE, 1/2 OU 3/4, P/ COZINHA, PADRÃO POPULAR - FORNEC. E INSTALAÇÃO. AF 01/2020	SINAPI	UN	1,00	791,03	1.015,29	791,03	1.015,29
13.1.4	COMP-049177	BANCADA DE GRANITO COM CUBA DE SEMIENCAIXE E ACESSÓRIOS	PRÓPRIA	UN	3,00	1.208,15	1.550,66	3.624,45	4.651,98
13.1.5	COMP-620239	LAVATÓRIO LOUÇA BRANCA SUSPENSO, *45 X *35CM OU EQUIVALENTE, PARA BANHEIRO PNE, INCLUSO SIFÃO TIPO GARRAFA EM PVC, VÁLVULA E ENGATE FLEXÍVEL 30CM EM PLÁSTICO E TORNEIRA CROMADA DE MESA, PADRÃO POPULAR - FORNECIMENTO E INSTALAÇÃO	PRÓPRIA	un	2,00	587,35	753,86	1.174,70	1.507,72
13.1.6	86889	BANCADA DE GRANITO SÃO GABRIEL POLIDO PARA PIA DE COZINHA 1,50 X 0,60 M COM PIA e ACESSÓRIOS - FORNECIMENTO E INSTALAÇÃO.	SINAPI	UN	1,00	1.355,83	1.740,21	1.355,83	1.740,21
<b>13.2</b>	<b>METAIS</b>							<b>3.083,48</b>	<b>3.957,65</b>
13.2.1	S89987S	Registro de gaveta bruto, latão, roscável, 3/4", com acabamento e canopla cromados. fornecido e instalado em ramal de água. af 12/2014	ORSE	un	4,00	66,64	85,53	266,56	342,12
13.2.2	COMP-678754	Kit de acessórios para banheiros	PRÓPRIA	Un	5,00	264,44	339,41	1.322,20	1.697,05
13.2.3	COMP-218015	Conjunto Acessórios para Banheiro PNE	PRÓPRIA	CONJ	2,00	747,36	959,24	1.494,72	1.918,48
<b>14</b>	<b>INSTALAÇÕES ELÉTRICAS</b>							<b>129.853,81</b>	<b>159.169,22</b>
<b>14.1</b>	<b>REDE ELÉTRICA</b>							<b>36.915,70</b>	<b>47.381,61</b>
14.1.1	93137	PONTO DE ILUMINAÇÃO RESIDENCIAL INCLUINDO INTERRUPTOR SIMPLES (2 MÓDULOS), CAIXA ELÉTRICA, ELETRODUTO, CABO, RASGO, QUEBRA E CHUMBAMENTO (EXCLUINDO LUMINÁRIA E LÂMPADA). AF 01/2016	SINAPI	UN	60,00	61,37	78,77	3.682,20	4.726,20
14.1.2	93142	PONTO DE TOMADA RESIDENCIAL INCLUINDO TOMADA (2 MÓDULOS) 10A/250V, CAIXA ELÉTRICA, ELETRODUTO, CABO, RASGO, QUEBRA E CHUMBAMENTO. AF 01/2016	SINAPI	UN	33,00	124,44	159,72	4.106,52	5.270,76

## PLANILHA ORÇAMENTÁRIA

 <small>Divisão de Engenharia, Arquitetura e Cálculo</small>	<b>OBRA:</b>	Construção da Promotoria da Comarca de Maués	<b>DATA :</b> 16/03/2021 <b>BDI :</b> 28,35% <b>L.S. Hora:</b> 86,60% <b>L.S. Mês:</b> 49,17%	<b>FONTE</b>		<b>VERSÃO</b>		<b>DATA REF.</b>	
	<b>DESCRIÇÃO:</b>	Construção da Promotoria de Maués - Modelo 2 Promotoria 2021		ORSE	2021/05		08/2021		
	<b>ENDEREÇO:</b>	Rua Guaranópolis S/N.		SBC	2021/06 - Manaus		06/2021		
	<b>CLIENTE:</b>	Procuradoria Geral de Justiça do Estado do Amazonas		SEDOP	2021/03 COM DESONERAÇÃO		03/2021		
	<b>OBSERVAÇÃO:</b>	Ajustado a Convenção coletiva 2021/2022 - AM000307/2021		SICRO NOVO	2021/01 COM DESONERAÇÃO		05/2021		
	<b>UNIDADES:</b>	147.59M <sup>2</sup>		SINAPI	2021/07 COM DESONERAÇÃO		08/2021		
	<b>VALOR POR UNIDADE:</b>	R\$ 6.587,36				COMPOSIÇÕES PRÓPRIAS			

ITEM	CÓDIGO	DESCRIÇÃO	FONTE	UNIDADE	QTD	VALOR UNITÁRIO R\$		PREÇO TOTAL R\$	
						SEM BDI	COM BDI	SEM BDI	COM BDI
14.1.3	93143	PONTO DE TOMADA RESIDENCIAL INCLUINDO TOMADA 20A/250V, CAIXA ELÉTRICA, ELETRODUTO, CABO, RASGO, QUEBRA E CHUMBAMENTO. AF 01/2016	SINAPI	UN	19,00	114,20	146,58	2.169,80	2.785,02
14.1.4	S11138	Entrada de energia elétrica trifásica demanda entre 26,6 e 38,1 kw - Rev 01	ORSE	un	1,00	2.831,00	3.633,59	2.831,00	3.633,59
14.1.5	065455	DISJUNTOR CAIXA MOLDADA TRIPOLAR 630A DWP630L-630-3 WEG	SBC	UN	1,00	1.565,86	2.009,78	1.565,86	2.009,78
14.1.6	83463	QUADRO DE DISTRIBUIÇÃO DE ENERGIA EM CHAPA DE AÇO GALVANIZADO, COM BARRAMENTO TRIFÁSICO, NEUTRO E TERRA - FORNECIMENTO E INSTALAÇÃO	SINAPI	UN	2,00	3.131,45	4.019,22	6.262,90	8.038,44
14.1.7	S11301	Luminária em LED slim p/ iluminação púb,03 petalas,50W,lentes policarbonato,corpo alumínio,pint.anti-incrustantes, grau de prot. IP67, IK09,temp-cor 5000°K, IRC =>70%,v.útil 50.000 h,linha Street-Light (PICO-LE- LMSL-80), com poste de aço e base de concreto.	ORSE	un	4,00	1.152,47	1.479,20	4.609,88	5.916,80
14.1.8	060637	ARANDELA 5 VIDROS EXTERNA MURO PAREDE ALUMINIO BRANCO+PAR 20	SBC	UN	8,00	124,64	159,98	997,12	1.279,84
14.1.9	COMP-405043	Refletor LED de 150w	PRÓPRIA	Un	4,00	271,36	348,29	1.085,44	1.393,16
14.1.10	COMP-194107	Luminária a LED tipo plafon 60x60cm 48w. Completa, com driver multitensão (100-250V) integrados à luminária. 30.000h de uso.	PRÓPRIA	Un	21,00	202,14	259,45	4.244,94	5.448,45
14.1.11	CP-9013-COMP-194107	Luminária a LED tipo plafon 30x60cm 48w. Completa, com driver multitensão (100-250V) integrados à luminária. 30.000h de uso.	PRÓPRIA	Un	15,00	239,51	307,41	3.592,65	4.611,15
14.1.12	COMP-488982	Luminária a LED tipo plafon 30x30cm 36w. Completa, com driver multitensão (100-250V) integrados à luminária. 30.000h de uso.	PRÓPRIA	Un	11,00	52,14	66,92	573,54	736,12
14.1.13	COMP-38937570	CAIXA DE PASSAGEM 30X30X40 COM TAMPA E DRENO BRITA	SINAPI	UN	7,00	170,55	218,90	1.193,85	1.532,30
<b>14.2</b>	<b>REDE LÓGICA DE DADOS E VOZ/ CFTV E TV /SOM</b>							<b>8.719,70</b>	<b>11.191,67</b>
14.2.1	COMP-849515	Entrada Rede de Fibra Informática	PRÓPRIA	Un	1,00	1.478,11	1.897,15	1.478,11	1.897,15
14.2.2	059455	PONTO DE REDE - INCLUINDO RASGO, QUEBRA, CHUMBAMENTO, ELETRODUTO, CABO, CX 2" x 4" + 2 TOMADAS RJ-45 KEYSTONE E CERTIFICAÇÃO DO PONTO COM EMISSÃO DE RELATÓRIO	SBC	UN	18,00	382,41	490,82	6.883,38	8.834,76
14.2.3	COMP-363325	QUADRO TELEFÔNICO COMPLETO 40x40x13cm	PRÓPRIA	Un	1,00	358,21	459,76	358,21	459,76
<b>14.3</b>	<b>SISTEMA DE PROTEÇÃO (ATERRAMENTO)</b>							<b>6.213,36</b>	<b>7.974,85</b>
14.3.1	COMP-747559	Rede de aterramento unidade 2 promotorias	PRÓPRIA	Un	1,00	6.213,36	7.974,85	6.213,36	7.974,85
<b>14.4</b>	<b>MÁQUINAS E EQUIPAMENTOS</b>							<b>78.005,05</b>	<b>92.621,09</b>

## PLANILHA ORÇAMENTÁRIA

<b>OBRA:</b>	Construção da Promotoria da Comarca de Maués	<b>DATA :</b> 16/03/2021 <b>BDI :</b> 28,35% <b>L.S. Hora:</b> 86,60% <b>L.S. Mês:</b> 49,17%	<b>FONTE</b>	<b>VERSÃO</b>	<b>DATA REF.</b>
<b>DESCRIÇÃO:</b>	Construção da Promotoria de Maués - Modelo 2 Promotoria 2021		ORSE	2021/05	08/2021
<b>ENDEREÇO:</b>	Rua Guaranópolis S/N.		SBC	2021/06 - Manaus	06/2021
<b>CLIENTE:</b>	Procuradoria Geral de Justiça do Estado do Amazonas		SEDOP	2021/03 COM DESONERAÇÃO	03/2021
<b>OBSERVAÇÃO:</b>	Ajustado a Convenção coletiva 2021/2022 - AM000307/2021		SICRO NOVO	2021/01 COM DESONERAÇÃO	05/2021
<b>UNIDADES:</b>	147.59M <sup>2</sup>		SINAPI	2021/07 COM DESONERAÇÃO	08/2021
<b>VALOR POR UNIDADE:</b>	R\$ 6.587,36			COMPOSIÇÕES PRÓPRIAS	

ITEM	CÓDIGO	DESCRIÇÃO	FONTE	UNIDADE	QTD	VALOR UNITÁRIO R\$		PREÇO TOTAL R\$		
						SEM BDI	COM BDI	SEM BDI	COM BDI	
<b>14.4.1</b>	<b>EQUIPAMENTOS LOGICA E TELEFONIA</b>								<b>15.691,45</b>	<b>18.476,68</b>
14.4.1.1	S08493	FORNECIMENTO E INSTALAÇÃO DE RACK DE PISO 19" x 44U x 670mm - INCLUSIVE ACESSÓRIOS - BDI = 17,75	ORSE	un	1,00	6.004,41	7.070,19	6.004,41	7.070,19	
14.4.1.2	COMP-504603	Switch Hp 24 Portas 1920s-48g JI386a 10/100/1000 4sfp Poe - BDI = 17,75	PRÓPRIA	Un	1,00	3.562,01	4.194,27	3.562,01	4.194,27	
14.4.1.3	COMP-945137	Nobreak 1.5Kva Apc Smc1500I2U-Br Lcd Mono 230V para Rack - BDI = 17,75	PRÓPRIA	Un	1,00	2.614,77	3.078,89	2.614,77	3.078,89	
14.4.1.4	I058894	ACCESS POINT WIRELESS TP-LINK AC1750 DUAL BAND EAP245 - BDI = 17,75	SBC	UN	2,00	956,35	1.126,10	1.912,70	2.252,20	
14.4.1.5	COMP-651505	Central Telefônica Pabx Ip Intelbras Cip 850 Gateway Voip - BDI = 17,75	PRÓPRIA	Un	1,00	1.597,56	1.881,13	1.597,56	1.881,13	
<b>14.4.2</b>	<b>SEGURANÇA (INFRA-ESTRUTURA E EQUIPAMENTOS)</b>								<b>24.337,48</b>	<b>28.928,58</b>
14.4.2.1	MPAM-INFO002	Fornecimento e instalação de sistema CFTV com câmeras e 32 Canais - BDI = 17,75	PRÓPRIA	un	1,00	11.054,10	13.016,20	11.054,10	13.016,20	
14.4.2.2	S04713	Concertina em aço galvanizado, espiral de Ø = 450mm, 3 cliques p/ espiral, lâmina de 30mm e fio interno de 2,50mm, inclusive instalação	ORSE	m	80,00	32,00	41,07	2.560,00	3.285,60	
14.4.2.3	COMP-058422	Porta detectora de metais - fornecimento e instalação - BDI = 17,75	PRÓPRIA	un	1,00	10.723,38	12.626,78	10.723,38	12.626,78	
<b>14.4.3</b>	<b>ENERGIA AUXILIAR/REUSO DE ÁGUA</b>								<b>18.021,70</b>	<b>21.220,56</b>
14.4.3.1	COMP-318779	Gerador de energia Solar Grid-tie para conexão a rede pública (140~160kWh/mês) - BDI = 17,75	PRÓPRIA	un	1,00	15.170,62	17.863,41	15.170,62	17.863,41	
14.4.3.2	COMP-505544	Sistema de reuso de água da chuva - BDI = 17,75	PRÓPRIA	un	1,00	2.851,08	3.357,15	2.851,08	3.357,15	
<b>14.4.4</b>	<b>SISTEMA DE REFRIGERAÇÃO/EQUIPAMENTOS</b>								<b>19.954,42</b>	<b>23.995,27</b>
14.4.4.1	00043191	AR CONDICIONADO SPLIT ON/OFF, HI-WALL (PAREDE), 18000 BTUS/H, CICLO FRIO, 60 HZ, CLASSIFICACAO ENERGETICA A - SELO PROCEL, GAS HFC, CONTROLE S/ FIO - BDI = 17,75	SINAPI	UN	4,00	2.303,29	2.712,12	9.213,16	10.848,48	
14.4.4.2	00043192	AR CONDICIONADO SPLIT ON/OFF, HI-WALL (PAREDE), 24000 BTUS/H, CICLO FRIO, 60 HZ, CLASSIFICACAO ENERGETICA A - SELO PROCEL, GAS HFC, CONTROLE S/ FIO - BDI = 17,75	SINAPI	UN	2,00	3.017,11	3.552,65	6.034,22	7.105,30	
14.4.4.3	00043195	AR CONDICIONADO SPLIT ON/OFF, CASSETE (TETO), FRIO 4 VIAS 18000 BTUS/H, CLASSIFICACAO ENERGETICA C - SELO PROCEL, GAS HFC, CONTROLE S/ FIO	SINAPI	UN	1,00	4.707,04	6.041,49	4.707,04	6.041,49	
<b>15</b>	<b>INSTALAÇÕES DE COMBATE A INCÊNDIO</b>								<b>1.576,91</b>	<b>2.023,97</b>
<b>15.1</b>	<b>ACESSÓRIOS E EQUIPAMENTOS PARA INCENDIO</b>								<b>1.576,91</b>	<b>2.023,97</b>
15.1.1	S11853	Placa de sinalizacao de segurancas contra incendio, fotoluminescente, retangular, *20 x 40* cm, em pvc *2* mm anti-chamas (simbolos, cores e pictogramas conforme nbr	ORSE	Un	4,00	41,76	53,60	167,04	214,40	

## PLANILHA ORÇAMENTÁRIA

 Divisão de Engenharia, Arquitetura e Cálculo	<b>OBRA:</b>	Construção da Promotoria da Comarca de Maués	<b>DATA :</b> 16/03/2021 <b>BDI :</b> 28,35% <b>L.S. Hora:</b> 86,60% <b>L.S. Mês:</b> 49,17%	<b>FONTE</b>	<b>VERSÃO</b>	<b>DATA REF.</b>
	<b>DESCRIÇÃO:</b>	Construção da Promotoria de Maués - Modelo 2 Promotoria 2021		ORSE	2021/05	08/2021
	<b>ENDEREÇO:</b>	Rua Guaranópolis S/N.		SBC	2021/06 - Manaus	06/2021
	<b>CLIENTE:</b>	Procuradoria Geral de Justiça do Estado do Amazonas		SEDOP	2021/03 COM DESONERAÇÃO	03/2021
	<b>OBSERVAÇÃO:</b>	Ajustado a Convenção coletiva 2021/2022 - AM000307/2021		SICRO NOVO	2021/01 COM DESONERAÇÃO	05/2021
	<b>UNIDADES:</b>	147.59M <sup>2</sup>		SINAPI	2021/07 COM DESONERAÇÃO	08/2021
	<b>VALOR POR UNIDADE:</b>	R\$ 6.587,36		COMPOSIÇÕES PRÓPRIAS		

ITEM	CÓDIGO	DESCRIÇÃO	FONTE	UNIDADE	QTD	VALOR UNITÁRIO R\$		PREÇO TOTAL R\$	
						SEM BDI	COM BDI	SEM BDI	COM BDI
	S11853	13434)							
15.1.2	111558	Fita de demarcação PVC 15mmx50m - (amarela, vermelha, branca, preta, etc.)	ORSE	m	12,00	0,42	0,54	5,04	6,48
15.1.3	00010886	EXTINTOR DE INCENDIO PORTATIL COM CARGA DE AGUA PRESSURIZADA DE 10 L, CLASSE A	SINAPI	UN	1,00	131,25	168,46	131,25	168,46
15.1.4	00010889	EXTINTOR DE INCENDIO PORTATIL COM CARGA DE GAS CARBONICO CO2 DE 6 KG, CLASSE BC	SINAPI	UN	1,00	450,00	577,58	450,00	577,58
15.1.5	MPAM - INC - 001	SUPORTE DE PAREDE PARA EXTINTOR	SBC	UN	2,00	6,01	7,71	12,02	15,42
15.1.6	060062	LUMINARIA DE EMERGENCIA 2XLED 1200 BATERIA SELADA SEGURIMAX	SBC	UN	3,00	270,52	347,21	811,56	1.041,63
<b>16</b>	<b>PAVIMENTAÇÃO</b>							<b>68.062,52</b>	<b>87.356,82</b>
<b>16.1</b>	<b>PISO - INTERNO</b>							<b>23.405,83</b>	<b>30.041,48</b>
16.1.1	94782	(COMPOSIÇÃO REPRESENTATIVA) DO SERVIÇO DE CONTRAPISO EM ARGAMASSA TRAÇO 1:4 (CIMENTO E AREIA) ESPESSURA 7CM. AF_10/2014	SINAPI	M2	147,59	43,42	55,73	6.408,36	8.225,19
16.1.2	87261	REVESTIMENTO CERÂMICO PARA PISO COM PLACAS TIPO PORCELANATO DE DIMENSÕES 60X60 CM APLICADA EM AMBIENTES DE ÁREA MENOR QUE 5 M². AF_06/2014	SINAPI	M2	23,97	151,56	194,53	3.632,89	4.662,88
16.1.3	87263	REVESTIMENTO CERÂMICO PARA PISO COM PLACAS TIPO PORCELANATO DE DIMENSÕES 60X60 CM APLICADA EM AMBIENTES DE ÁREA MAIOR QUE 10 M². AF_06/2014	SINAPI	M2	99,21	134,71	172,90	13.364,58	17.153,41
<b>16.2</b>	<b>PISO - EXTERNO</b>							<b>44.656,69</b>	<b>57.315,34</b>
16.2.1	00036178	PISO PODOTATIL DE CONCRETO - DIRECIONAL E ALERTA, *40 X 40 X 2,5* CM	SINAPI	UN	130,00	12,15	15,59	1.579,50	2.026,70
16.2.2	98504	PLANTIO DE GRAMA EM PLACAS. AF_05/2018	SINAPI	M2	254,00	7,48	9,60	1.899,92	2.438,40
16.2.3	92404	EXECUÇÃO DE PÁTIO/ESTACIONAMENTO EM PISO INTERTRAVADO, COM BLOCO 16 FACÊS DE 22 X 11 CM, ESPESSURA 8 CM. AF_12/2015	SINAPI	M2	69,38	70,63	90,65	4.900,31	6.289,30
16.2.4	92392	EXECUÇÃO DE PAVIMENTO EM PISO INTERTRAVADO, COM BLOCO PISOGRAMA DE 35 X 25 CM, ESPESSURA 8 CM. AF_12/2015	SINAPI	M2	57,38	117,39	150,67	6.735,84	8.645,44
16.2.5	94998	EXECUÇÃO DE PASSEIO (CALÇADA) OU PISO DE CONCRETO COM CONCRETO MOLDADO IN LOCO, FEITO EM OBRA, ACABAMENTO CONVENCIONAL, ESPESSURA 12 CM, ARMADO. AF_07/2016	SINAPI	M2	235,50	125,44	161,00	29.541,12	37.915,50
<b>17</b>	<b>PINTURA</b>							<b>27.799,79</b>	<b>35.677,47</b>
17.1	S07695	Pintura de Gradil Metálico, confeccionado com barras chata 1 1/4" x 3/16", em módulos 16x16cm, ou tijolinho 20x10cm, com 01 demão de tinta anti-corrosiva - zarcão e 02	ORSE	m2	47,50	19,05	24,45	904,88	1.161,38

## PLANILHA ORÇAMENTÁRIA

 <small>Divisão de Engenharia, Arquitetura e Cálculo</small>	<b>OBRA:</b>	Construção da Promotoria da Comarca de Maués	<b>DATA :</b> 16/03/2021 <b>BDI :</b> 28,35% <b>L.S. Hora:</b> 86,60% <b>L.S. Mês:</b> 49,17%	<b>FONTE</b>	<b>VERSÃO</b>	<b>DATA REF.</b>
	<b>DESCRIÇÃO:</b>	Construção da Promotoria de Maués - Modelo 2 Promotoria 2021		ORSE	2021/05	08/2021
	<b>ENDEREÇO:</b>	Rua Guaranópolis S/N.		SBC	2021/06 - Manaus	06/2021
	<b>CLIENTE:</b>	Procuradoria Geral de Justiça do Estado do Amazonas		SEDOP	2021/03 COM DESONERAÇÃO	03/2021
	<b>OBSERVAÇÃO:</b>	Ajustado a Convenção coletiva 2021/2022 - AM000307/2021		SICRO NOVO	2021/01 COM DESONERAÇÃO	05/2021
	<b>UNIDADES:</b>	147.59M <sup>2</sup>		SINAPI	2021/07 COM DESONERAÇÃO	08/2021
	<b>VALOR POR UNIDADE:</b>	R\$ 6.587,36		COMPOSIÇÕES PRÓPRIAS		

ITEM	CÓDIGO	DESCRIÇÃO	FONTE	UNIDADE	QTD	VALOR UNITÁRIO R\$		PREÇO TOTAL R\$	
						SEM BDI	COM BDI	SEM BDI	COM BDI
	S07695	demãos de esmalte sintético (medir somente uma vez)							
17.2	S08146	Pintura para interiores, sobre paredes, com lixamento, aplicação de 01 demão de líquido selador acrílico, 02 demãos de massa acrílica e 02 demãos de tinta acrílica convencional - Rev 01	ORSE	m2	378,14	29,01	37,23	10.969,84	14.078,15
17.3	S02295	Pintura para exteriores, sobre paredes, com lixamento, aplicação de 01 demão de selador acrílico, 02 demãos de massa acrílica e 02 demãos de tinta acrílica convencional - Rev 03	ORSE	m2	523,04	29,01	37,23	15.173,39	19.472,78
17.4	S03738	Pintura de proteção sobre superfícies metálicas com aplicação de 01 demão de tinta epoxi fundo óxido de ferro - R1	ORSE	m2	75,71	9,19	11,80	695,77	893,38
17.5	102209	PINTURA TINTA DE ACABAMENTO (PIGMENTADA) ESMALTE SINTÉTICO ACETINADO EM MADEIRA, 1 DEMÃO. AF_01/2021	SINAPI	M2	3,78	4,11	5,28	15,54	19,96
17.6	102197	PINTURA FUNDO NIVELADOR ALQUÍDICO BRANCO EM MADEIRA. AF_01/2021	SINAPI	M2	3,78	10,68	13,71	40,37	51,82
<b>18</b>	<b>DRENAGEM</b>							<b>24.162,51</b>	<b>31.012,84</b>
18.1	055360	CAIXA DRENAGEM 1,60x1,60x0,85m EM ALVENARIA, FUNDO CONCRETO	SBC	UN	5,00	1.754,60	2.252,03	8.773,00	11.260,15
18.2	055358	CAIXA DRENAGEM EM CONCRETO 1,75x1,75x0,95m	SBC	UN	1,00	3.508,05	4.502,58	3.508,05	4.502,58
18.3	055358	CAIXA DRENAGEM EM CONCRETO 1,75x1,75x1,25m	SBC	UN	1,00	5.007,81	6.427,52	5.007,81	6.427,52
18.4	91790	(COMPOSIÇÃO REPRESENTATIVA) DO SERVIÇO DE INSTALAÇÃO DE TUBOS DE PVC, SÉRIE R, ÁGUA PLUVIAL, DN 100 MM (INSTALADO EM RAMAL DE ENCAMINHAMENTO, OU CONDUTORES VERTICAIS), INCLUSIVE CONEXÕES, CORTES E FIXAÇÕES, PARA PRÉDIOS. AF_10/2015	SINAPI	M	79,03	43,30	55,58	3.422,00	4.392,49
18.5	S09980	Dreno profundo 50x50cm c/ tubo de pvc kananet ø 200mm, bidim. areia grossa e brita	ORSE	m	15,00	96,77	124,20	1.451,55	1.863,00
18.6	M2628	Grelha de piso em PVC de 20 x 50 cm para pedestres	SICRO NOVO	un	30,00	66,67	85,57	2.000,10	2.567,10
<b>19</b>	<b>IDENTIFICAÇÃO VISUAL</b>							<b>18.240,44</b>	<b>23.297,26</b>
19.1	00010849	PLACA DE INAUGURAÇÃO EM AÇO INOX *60X 70*CM - BDI = 17,75	SINAPI	UN	1,00	1.080,01	1.271,71	1.080,01	1.271,71
19.2	S10719	Placa de indicativa em acrílico e adesivo, com sinalização para deficientes, dim.: 12 x 30 cm	ORSE	Un	11,00	43,67	56,05	480,37	616,55
19.3	S10769	Logomarca do MPAM, confeccionada em ACM, med. Ø 1.750,00mm para a fixação em fachada - Fornecimento e instalação	ORSE	un	1,00	11.466,50	14.717,25	11.466,50	14.717,25
19.4	I11392	Adesivo em vinil para plotagem em letreiro de chapa galvanizada (c/aplicação)	ORSE	m2	0,78	127,91	164,17	99,77	128,05
19.5	COMP-93770764	Letras em chapa de aço galvanizado pintada em cor padrão do MP/AM - Rotis Serif 65 BOLD de 10 a 20 cm - fornecimento e instalação	PRÓPRIA	un	83,00	15,02	19,28	1.246,66	1.600,24

## PLANILHA ORÇAMENTÁRIA

 <small>Divisão de Engenharia, Arquitetura e Cálculo</small>	<b>OBRA:</b>	Construção da Promotora da Comarca de Maués	<b>DATA :</b> 16/03/2021 <b>BDI :</b> 28,35% <b>L.S. Hora:</b> 86,60% <b>L.S. Mês:</b> 49,17%	<b>FONTE</b> ORSE SBC SEDOP SICRO NOVO SINAPI	<b>VERSÃO</b> 2021/05 2021/06 - Manaus 2021/03 COM DESONERAÇÃO 2021/01 COM DESONERAÇÃO 2021/07 COM DESONERAÇÃO COMPOSIÇÕES PRÓPRIAS	<b>DATA REF.</b> 08/2021 06/2021 03/2021 05/2021 08/2021
	<b>DESCRIÇÃO:</b>	Construção da Promotora de Maués - Modelo 2 Promotora 2021				
	<b>ENDEREÇO:</b>	Rua Guaranópolis S/N.				
	<b>CLIENTE:</b>	Procuradoria Geral de Justiça do Estado do Amazonas				
	<b>OBSERVAÇÃO:</b>	Ajustado a Convenção coletiva 2021/2022 - AM000307/2021				
	<b>UNIDADES:</b>	147.59M <sup>2</sup>				
	<b>VALOR POR UNIDADE:</b>	R\$ 6.587,36				

ITEM	CÓDIGO	DESCRIÇÃO	FONTE	UNIDADE	QTD	VALOR UNITÁRIO R\$		PREÇO TOTAL R\$	
						SEM BDI	COM BDI	SEM BDI	COM BDI
19.6	S10563	Mapa tátil em ferro fundido medindo 70 x 50cm, com suporte em chapa em ferro 1" e tubo de ferro galvanizado ø=4", pintados e placa em granito cinza andorinha	ORSE	un	1,00	3.867,13	4.963,46	3.867,13	4.963,46
<b>20</b>	<b>LIMPEZA</b>							<b>3.741,23</b>	<b>4.800,99</b>
20.1	210023	LIMPEZA FINAL DE OBRAS	SBC	M2	188,57	19,84	25,46	3.741,23	4.800,99
<b>21</b>	<b>PAISAGISMO</b>							<b>475,70</b>	<b>610,58</b>
21.1	00038640	MUDA DE ARBUSTO, PINGO DE OURO/ VIOLETEIRA, H = *10 A 20* CM	SINAPI	UN	6,00	4,65	5,97	27,90	35,82
21.2	COMP-000315	PLANTIO DE MINI - PALMEIRA COM ALTURA DE MUDA IGUAL A 1,00 M	PRÓPRIA	UN	2,00	223,90	287,38	447,80	574,76
<b>VALOR SEM ENCARGOS:</b>								<b>667.226,90</b>	
<b>VALOR ENCARGOS:</b>								<b>96.195,65</b>	
<b>VALOR BDI TOTAL:</b>								<b>208.805,49</b>	
<b>VALOR TOTAL:</b>								<b>972.228,04</b>	
<b>Novencentos e Setenta e Dois Mil Duzentos e Vinte e Oito reais e Quatro centavos</b>									

Eng. Paulo Augusto Lopes  
 CREA 6.028-D AM/RR  
 Chefe DEAC

## PLANILHA ORÇAMENTÁRIA - CUSTO DIRETO

 <small>Divisão de Engenharia, Arquitetura e Cálculo</small>	<b>OBRA:</b>	Construção da Promotoria da Comarca de Maués	<b>DATA :</b> 16/03/2021 <b>BDI :</b> 28,35% <b>L.S. Hora:</b> 86,60% <b>L.S. Mês:</b> 49,17%	<b>FONTE</b>	<b>VERSÃO</b>	<b>DATA REF.</b>
	<b>DESCRIÇÃO:</b>	Construção da Promotoria de Maués - Modelo 2 Promotoria 2021		ORSE	2021/05	08/2021
	<b>ENDEREÇO:</b>	Rua Guaránópolis S/N.		SBC	2021/06 - Manaus	06/2021
	<b>CLIENTE:</b>	Procuradoria Geral de Justiça do Estado do Amazonas		SEDOP	2021/03 COM DESONERAÇÃO	03/2021
	<b>OBSERVAÇÃO:</b>	Ajustado a Convenção coletiva 2021/2022 - AM000307/2021		SICRO NOVO	2021/01 COM DESONERAÇÃO	05/2021
	<b>UNIDADES:</b>	147.59M <sup>2</sup>		SINAPI	2021/07 COM DESONERAÇÃO	08/2021
	<b>VALOR POR UNIDADE:</b>	R\$ 6.587,36		COMPOSIÇÕES PRÓPRIAS		

ITEM	CÓDIGO	DESCRIÇÃO	FONTE	UNIDADE	QTD	CUSTO DIRETO (R\$)					PREÇO UNITÁRIO (R\$)	PREÇO TOTAL (R\$)
						MÃO DE OBRA	MATERIAL	EQUIPAMENTOS	OUTROS	BDI		
<b>1</b>	<b>ADMINISTRAÇÃO DA OBRA</b>										<b>180.071,40</b>	
<b>1.1</b>	<b>ADMINISTRAÇÃO LOCAL</b>										<b>119.531,44</b>	
1.1.1	011008	EQUIPE DE OBRA-ENGENHEIRO/MESTRE/APONTADOR+2 VIGIAS	SBC	MES	4,00	23.282,32	0,00	0,00	0,00	6.600,54	29.882,86	119.531,44
<b>1.2</b>	<b>ALIMENTAÇÃO, TRANSPORTE, EPI'S E FERRAMENTAIS</b>										<b>52.867,46</b>	
1.2.1	MPAM - 001	EPI e Ferramental	PRÓPRIA	Mês	3,00	0,00	1.820,48	429,57	0,00	637,89	2.887,94	8.663,82
1.2.2	MPAM 05/2016	Taxas e Emolumentos	PRÓPRIA	un	1,00	0,00	0,00	0,00	393,54	111,57	505,11	505,11
1.2.3	014022	CONSUMO CAFÉ MATINAL,ALMOÇO,E VALE-TRANSPORTE PARA OPERÁRIO	SBC	DIA	880,00	0,00	17,20	0,00	10,50	7,85	35,55	31.284,00
1.2.4	COMP-338425	Complementares (Cursos, Exames e Seguros)	PRÓPRIA	H	13.067,93	0,00	0,00	0,00	0,74	0,21	0,95	12.414,53
<b>1.3</b>	<b>MOBILIZAÇÃO / DESMOBILIZAÇÃO</b>										<b>7.672,50</b>	
1.3.1	COMP-505167	Mobilização e desmobilização de equipamentos via fluvial - Manaus / , Itacoatiara, Uricurituba, Parintins, Maués (ida e volta), balsa fretada c/ empurrador de 315HP p/ 500 ton	PRÓPRIA	T/KM	30,00	0,00	0,00	0,00	199,26	56,49	255,75	7.672,50
<b>2</b>	<b>SERVIÇOS PRELIMINARES</b>										<b>44.860,42</b>	
<b>2.1</b>	<b>TERRENO</b>										<b>5.162,10</b>	
2.1.1	00020193	LOCAÇÃO DE ANDAIME METALICO TIPO FACHADEIRO, LARGURA DE 1,20 M, ALTURA POR PEÇA DE 2,0 M, INCLUINDO SAPATAS E ITENS NECESSARIOS A INSTALACAO	SINAPI	M2XMES	48,00	0,00	0,00	4,33	0,00	1,23	5,56	266,88
2.1.2	00010527	LOCAÇÃO DE ANDAIME METALICO TUBULAR DE ENCAIXE, TIPO DE TORRE, COM LARGURA DE 1 ATE 1,5 M E ALTURA DE *1,00* M (INCLUSO SAPATAS FIXAS OU RODIZIOS)	SINAPI	MXMES	18,00	0,00	0,00	13,00	0,00	3,69	16,69	300,42
2.1.3	5501700	Desmatamento, destocamento, limpeza de área e estocagem do material de limpeza com árvores de diâmetro até 0,15 m	SICRO NOVO	m <sup>2</sup>	840,00	0,01	0,00	0,26	0,01	0,08	0,36	302,40
2.1.4	022911	REMOÇÃO E BOTA-FORA DE ENTULHO EM CAMINHAO 12m3-PERCURSO 12km	SBC	M3	60,00	22,85	13,71	0,00	0,00	10,36	46,92	2.815,20
2.1.5	5914655	Carga, manobra e descarga de materiais diversos em caminhão carroceria de 15 t - carga e descarga manuais	SICRO NOVO	t	60,00	4,69	0,00	14,04	0,45	5,44	24,62	1.477,20
<b>2.2</b>	<b>INFRAESTRUTURA DO CANTEIRO</b>										<b>18.227,27</b>	



## PLANILHA ORÇAMENTÁRIA - CUSTO DIRETO

 <small>Divisão de Engenharia, Arquitetura e Cálculo</small>	<b>OBRA:</b>	Construção da Promotora da Comarca de Maués	<b>DATA :</b> 16/03/2021 <b>BDI :</b> 28,35% <b>L.S. Hora:</b> 86,60% <b>L.S. Mês:</b> 49,17%	<b>FONTE</b>	<b>VERSÃO</b>	<b>DATA REF.</b>
	<b>DESCRIÇÃO:</b>	Construção da Promotora de Maués - Modelo 2 Promotora 2021		ORSE	2021/05	08/2021
	<b>ENDEREÇO:</b>	Rua Guaranópolis S/N.		SBC	2021/06 - Manaus	06/2021
	<b>CLIENTE:</b>	Procuradoria Geral de Justiça do Estado do Amazonas		SEDOP	2021/03 COM DESONERAÇÃO	03/2021
	<b>OBSERVAÇÃO:</b>	Ajustado a Convenção coletiva 2021/2022 - AM000307/2021		SICRO NOVO	2021/01 COM DESONERAÇÃO	05/2021
	<b>UNIDADES:</b>	147.59M <sup>2</sup>		SINAPI	2021/07 COM DESONERAÇÃO	08/2021
	<b>VALOR POR UNIDADE:</b>	R\$ 6.587,36		COMPOSIÇÕES PRÓPRIAS		

ITEM	CÓDIGO	DESCRIÇÃO	FONTE	UNIDADE	QTD	CUSTO DIRETO (R\$)					PREÇO UNITÁRIO (R\$)	PREÇO TOTAL (R\$)
						MÃO DE OBRA	MATERIAL	EQUIPAMENTOS	OUTROS	BDI		
2.2.1	S06096	Ligação Predial de Água em Mureta de Concreto, Provisória ou Definitiva, com Fornecimento de Material, inclusive Mureta e Hidrômetro, Rede DN 50mm	ORSE	UN	1,00	111,53	371,30	0,00	0,00	136,88	619,71	619,71
2.2.2	93210	EXECUÇÃO DE REFEITÓRIO EM CANTEIRO DE OBRA EM CHAPA DE MADEIRA COMPENSADA, NÃO INCLUSO MOBILIÁRIO E EQUIPAMENTOS. AF_02/2016	SINAPI	M2	12,00	97,17	388,81	0,33	0,18	137,92	624,41	7.492,92
2.2.3	00010778	LOCAÇÃO DE CONTAINER 2,30 X 6,00 M, ALT. 2,50 M, PARA SANITARIO, COM 4 BACIAS, 8 CHUVEIROS, 1 LAVATORIO E 1 MICTORIO	SINAPI	MES	3,00	0,00	0,00	731,25	0,00	207,31	938,56	2.815,68
2.2.4	S04657	Locação de container - Escritório com banheiro - 6,20 x 2,20m	ORSE	mês	3,00	0,00	0,00	585,00	0,00	165,85	750,85	2.252,55
2.2.5	016500	PLACA DE RESPONSABILIDADE TECNICA EM OBRAS	SBC	M2	4,50	21,07	300,00	0,00	0,00	91,02	412,09	1.854,41
2.2.6	S09416	Instalação provisória de energia elétrica, aerea, trifasica, em poste galvanizado, exclusive fornecimento do medidor	ORSE	un	1,00	239,09	2.247,86	0,00	0,00	705,05	3.192,00	3.192,00
<b>2.3</b>	<b>PROJETOS</b>											<b>13.677,16</b>
2.3.1	000301	PROJETO ESTRUTURAL PARA EDIFICACOES	SBC	M2	147,59	0,00	15,10	0,00	0,00	4,28	19,38	2.860,29
2.3.2	000855	PROJETO EXECUTIVO ARQUI/ESTRUT/INSTAL.GERAL- EDIFICACAO	SBC	M2	147,59	0,00	57,10	0,00	0,00	16,19	73,29	10.816,87
<b>2.4</b>	<b>DEMOLIÇÕES, RETIRADAS E REMOÇÕES</b>											<b>7.793,89</b>
2.4.1	98525	LIMPEZA MECANIZADA DE CAMADA VEGETAL, VEGETAÇÃO E PEQUENAS ÁRVORES (DIÂMETRO DE TRONCO MENOR QUE 0,20 M), COM TRATOR DE ESTEIRAS.AF_05/2018	SINAPI	M2	600,00	0,14	0,03	0,11	0,00	0,08	0,36	216,00
2.4.2	97622	DEMOLIÇÃO DE ALVENARIA DE BLOCO FURADO, DE FORMA MANUAL, SEM REAPROVEITAMENTO. AF_12/2017	SINAPI	M3	42,19	26,69	0,00	0,00	0,00	7,57	34,26	1.445,43
2.4.3	97650	REMOÇÃO DE TRAMA DE MADEIRA PARA COBERTURA, DE FORMA MANUAL, SEM REAPROVEITAMENTO. AF_12/2017	SINAPI	M2	113,89	3,58	0,00	0,00	0,00	1,01	4,59	522,76
2.4.4	022107	RETIRADA COBERTURA FIBROCIMENTO SEM REAPROVEITAMENTO MATERIAL	SBC	M2	113,89	23,01	0,00	0,00	0,00	6,52	29,53	3.363,17
2.4.5	022911	REMOCAO E BOTA-FORA DE ENTULHO EM CAMINHAO 12m3- PERCURSO 12km	SBC	M3	47,88	22,85	13,71	0,00	0,00	10,36	46,92	2.246,53
<b>3</b>	<b>INFRAESTRUTURA</b>											<b>19.664,33</b>
<b>3.1</b>	<b>ESCAVAÇÃO, ATERRO E REATERRO</b>											<b>4.223,03</b>
3.1.1	020167	ESCAVACAO MANUAL VALA BALDRAME 0,6x0,6x0,20m SAPATA	SBC	M	81,51	40,37	0,00	0,00	0,00	11,44	51,81	4.223,03

## PLANILHA ORÇAMENTÁRIA - CUSTO DIRETO

 <small>Divisão de Engenharia, Arquitetura e Cálculo</small>	<b>OBRA:</b>	Construção da Promotoria da Comarca de Maués	<b>DATA :</b> 16/03/2021 <b>BDI :</b> 28,35% <b>L.S. Hora:</b> 86,60% <b>L.S. Mês:</b> 49,17%	<b>FONTE</b>	<b>VERSÃO</b>	<b>DATA REF.</b>
	<b>DESCRIÇÃO:</b>	Construção da Promotoria de Maués - Modelo 2 Promotoria 2021		ORSE	2021/05	08/2021
	<b>ENDEREÇO:</b>	Rua Guaranópolis S/N.		SBC	2021/06 - Manaus	06/2021
	<b>CLIENTE:</b>	Procuradoria Geral de Justiça do Estado do Amazonas		SEDOP	2021/03 COM DESONERAÇÃO	03/2021
	<b>OBSERVAÇÃO:</b>	Ajustado a Convenção coletiva 2021/2022 - AM000307/2021		SICRO NOVO	2021/01 COM DESONERAÇÃO	05/2021
	<b>UNIDADES:</b>	147.59M <sup>2</sup>		SINAPI	2021/07 COM DESONERAÇÃO	08/2021
	<b>VALOR POR UNIDADE:</b>	R\$ 6.587,36		COMPOSIÇÕES PRÓPRIAS		

ITEM	CÓDIGO	DESCRIÇÃO	FONTE	UNIDADE	QTD	CUSTO DIRETO (R\$)					PREÇO UNITÁRIO (R\$)	PREÇO TOTAL (R\$)
						MÃO DE OBRA	MATERIAL	EQUIPAMENTOS	OUTROS	BDI		
		CORRIDA										
<b>3.2</b>		<b>CONCRETO P/ FUNDAÇÃO</b>										<b>15.441,30</b>
<b>3.2.1</b>		<b>FORMA</b>										<b>6.100,78</b>
3.2.1.1	030067	FORMA DE MADEIRA PARA SAPATAS	SBC	M2	18,72	33,76	34,38	0,00	0,00	19,32	87,46	1.637,25
3.2.1.2	030300	FORMA DE MADEIRA PARA VIGAS BALDRAME-INCLUSIVE DESMOLDAGEM	SBC	M2	48,91	33,76	37,34	0,00	0,00	20,16	91,26	4.463,53
<b>3.2.2</b>		<b>ARMAÇÃO EM AÇO CA-50B E CA-60B, FORNECIMENTO, CORTE, DOBRAGEM E COLOCAÇÃO NAS FORMAS INCLUSIVE 10 %</b>										<b>714,63</b>
3.2.2.1	040142	ACO CA-50 MEDIO CORTADO E DOBRADO-COLOCADO EM FORMAS(M0)	SBC	KG	581,00	0,96	0,00	0,00	0,00	0,27	1,23	714,63
<b>3.2.3</b>		<b>CONCRETO EM FUNDAÇÃO (SAPATAS E VIGAS BALDRAME)</b>										<b>8.625,89</b>
3.2.3.1	COMP-626526	CONCRETAGEM DE SAPATAS, FCK 25 MPA, COM USO DE BOMBA LANÇAMENTO, ADENSAMENTO E ACABAMENTO. AF_11/2016	PRÓPRIA	M³	10,26	14,29	640,47	0,13	0,14	185,70	840,73	8.625,89
<b>4</b>		<b>SUPRAESTRUTURA</b>										<b>63.018,22</b>
<b>4.1</b>		<b>PILARES</b>										<b>10.101,41</b>
<b>4.1.1</b>		<b>FORMA</b>										<b>7.521,94</b>
4.1.1.1	040251	FORMAS DE MADEIRA PARA CONCRETO DE PILARES E PORTICOS	SBC	M2	65,34	54,85	34,84	0,00	0,00	25,43	115,12	7.521,94
<b>4.1.2</b>		<b>ARMAÇÃO EM AÇO CA-50B E CA-60B, FORNECIMENTO, CORTE, DOBRAGEM E COLOCAÇÃO NAS FORMAS INCLUSIVE 10 % DE PERDAS</b>										<b>1.528,90</b>
4.1.2.1	040476	ACO CA-50 COM FORNECIMENTO/CORTE/DOBRA E COLOCACAO EM FORMAS	SBC	KG	67,50	2,47	9,84	0,00	0,00	3,49	15,80	1.066,50
4.1.2.2	040477	ACO CA-60 MEDIO 3,4mm A 9,5mm-CORTE E DOBRA EM FORMAS	SBC	KG	32,00	1,10	10,16	0,00	0,00	3,19	14,45	462,40
<b>4.1.3</b>		<b>CONCRETO SUPRAESTRUTURA</b>										<b>1.050,57</b>
4.1.3.1	94971	CONCRETO FCK = 25MPA, TRAÇO 1:2,3:2,7 (CIMENTO/ AREIA MÉDIA/ BRITA 1) - PREPARO MECÂNICO COM BETONEIRA 600 L. AF_07/2016	SINAPI	M3	1,26	41,07	496,03	2,36	1,45	153,35	694,26	874,77
4.1.3.2	92873	LANÇAMENTO COM USO DE BALDES, ADENSAMENTO E ACABAMENTO DE CONCRETO EM ESTRUTURAS. AF_12/2015	SINAPI	M3	1,26	106,96	0,00	0,99	0,75	30,82	139,52	175,80
<b>4.2</b>		<b>VIGAS</b>										<b>20.338,96</b>

## PLANILHA ORÇAMENTÁRIA - CUSTO DIRETO

 <small>Divisão de Engenharia, Arquitetura e Cálculo</small>	<b>OBRA:</b>	Construção da Promotoria da Comarca de Maués	<b>DATA :</b> 16/03/2021 <b>BDI :</b> 28,35% <b>L.S. Hora:</b> 86,60% <b>L.S. Mês:</b> 49,17%	<b>FONTE</b>	<b>VERSÃO</b>	<b>DATA REF.</b>
	<b>DESCRIÇÃO:</b>	Construção da Promotoria de Maués - Modelo 2 Promotoria 2021		ORSE	2021/05	08/2021
	<b>ENDEREÇO:</b>	Rua Guaraniópolis S/N.		SBC	2021/06 - Manaus	06/2021
	<b>CLIENTE:</b>	Procuradoria Geral de Justiça do Estado do Amazonas		SEDOP	2021/03 COM DESONERAÇÃO	03/2021
	<b>OBSERVAÇÃO:</b>	Ajustado a Convenção coletiva 2021/2022 - AM000307/2021		SICRO NOVO	2021/01 COM DESONERAÇÃO	05/2021
	<b>UNIDADES:</b>	147.59M²		SINAPI	2021/07 COM DESONERAÇÃO	08/2021
	<b>VALOR POR UNIDADE:</b>	R\$ 6.587,36		COMPOSIÇÕES PRÓPRIAS		

ITEM	CÓDIGO	DESCRIÇÃO	FONTE	UNIDADE	QTD	CUSTO DIRETO (R\$)					PREÇO UNITÁRIO (R\$)	PREÇO TOTAL (R\$)
						MÃO DE OBRA	MATERIAL	EQUIPAMENTOS	OUTROS	BDI		
<b>4.2.1</b>	<b>FORMAS</b>										<b>10.268,99</b>	
4.2.1.1	92448	MONTAGEM E DESMONTAGEM DE FÔRMA DE VIGA, ESCORAMENTO COM PONTALETE DE MADEIRA, PÉ-DIREITO SIMPLES, EM MADEIRA SERRADA, 4 UTILIZAÇÕES. AF_09/2020	SINAPI	M2	92,89	37,86	48,14	0,01	0,12	24,42	110,55	10.268,99
<b>4.2.2</b>	<b>ARMAÇÃO EM AÇO CA-50B E CA-60B, FORNECIMENTO, CORTE, DOBRAGEM E COLOCAÇÃO NAS FORMAS INCLUSIVE 10 % DE PERDAS</b>										<b>6.151,21</b>	
4.2.2.1	040476	ACO CA-50 COM FORNECIMENTO/CORTE/DOBRA E COLOCACAO EM FORMAS	SBC	KG	170,61	2,47	9,84	0,00	0,00	3,49	15,80	2.695,64
4.2.2.2	040477	ACO CA-60 MEDIO 3,4mm A 9,5mm-CORTE E DOBRA EM FORMAS	SBC	KG	239,14	1,10	10,16	0,00	0,00	3,19	14,45	3.455,57
<b>4.2.3</b>	<b>CONCRETO SUPERESTRUTURA</b>										<b>3.918,76</b>	
4.2.3.1	92873	LANÇAMENTO COM USO DE BALDES, ADENSAMENTO E ACABAMENTO DE CONCRETO EM ESTRUTURAS. AF_12/2015	SINAPI	M3	4,70	106,96	0,00	0,99	0,75	30,82	139,52	655,74
4.2.3.2	94971	CONCRETO FCK = 25MPA, TRAÇO 1:2,3:2,7 (CIMENTO/ AREIA MÉDIA/ BRITA 1) - PREPARO MECÂNICO COM BETONEIRA 600 L. AF_07/2016	SINAPI	M3	4,70	41,07	496,03	2,36	1,45	153,35	694,26	3.263,02
<b>4.3</b>	<b>LAJES</b>										<b>28.563,81</b>	
<b>4.3.1</b>	<b>FORMAS</b>										<b>3.108,95</b>	
4.3.1.1	92522	MONTAGEM E DESMONTAGEM DE FÔRMA DE LAJE MACIÇA, PÉ-DIREITO SIMPLES, EM CHAPA DE MADEIRA COMPENSADA RESINADA, 8 UTILIZAÇÕES. AF_09/2020	SINAPI	M2	114,51	6,73	12,06	2,36	0,00	6,00	27,15	3.108,95
<b>4.3.2</b>	<b>ARMAÇÃO EM AÇO CA-50B E CA-60B, FORNECIMENTO, CORTE, DOBRAGEM E COLOCAÇÃO NAS FORMAS INCLUSIVE 10 % DE PERDAS</b>										<b>14.065,43</b>	
4.3.2.1	040476	ACO CA-50 COM FORNECIMENTO/CORTE/DOBRA E COLOCACAO EM FORMAS	SBC	KG	352,00	2,47	9,84	0,00	0,00	3,49	15,80	5.561,60
4.3.2.2	040477	ACO CA-60 MEDIO 3,4mm A 9,5mm-CORTE E DOBRA EM FORMAS	SBC	KG	588,50	1,10	10,16	0,00	0,00	3,19	14,45	8.503,83
<b>4.3.3</b>	<b>CONCRETO SUPERESTRUTURA</b>										<b>11.389,43</b>	
4.3.3.1	92873	LANÇAMENTO COM USO DE BALDES, ADENSAMENTO E ACABAMENTO DE CONCRETO EM ESTRUTURAS. AF_12/2015	SINAPI	M3	13,66	106,96	0,00	0,99	0,75	30,82	139,52	1.905,84
4.3.3.2	94971	CONCRETO FCK = 25MPA, TRAÇO 1:2,3:2,7 (CIMENTO/ AREIA MÉDIA/ BRITA 1) - PREPARO MECÂNICO COM BETONEIRA 600 L. AF_07/2016	SINAPI	M3	13,66	41,07	496,03	2,36	1,45	153,35	694,26	9.483,59
<b>4.4</b>	<b>VERGAS E CONTRA-VERGAS</b>										<b>4.014,04</b>	
4.4.1	93187	VERGA MOLDADA IN LOCO EM CONCRETO PARA JANELAS COM MAIS	SINAPI	M	22,82	15,24	55,56	0,07	0,11	20,12	91,10	2.078,90

## PLANILHA ORÇAMENTÁRIA - CUSTO DIRETO

 <small>Divisão de Engenharia, Arquitetura e Cálculo</small>	<b>OBRA:</b>	Construção da Promotoria da Comarca de Maués	<b>DATA :</b> 16/03/2021 <b>BDI :</b> 28,35% <b>L.S. Hora:</b> 86,60% <b>L.S. Mês:</b> 49,17%	<b>FONTE</b>	<b>VERSÃO</b>	<b>DATA REF.</b>
	<b>DESCRIÇÃO:</b>	Construção da Promotoria de Maués - Modelo 2 Promotoria 2021		ORSE	2021/05	08/2021
	<b>ENDEREÇO:</b>	Rua Guaraniópolis S/N.		SBC	2021/06 - Manaus	06/2021
	<b>CLIENTE:</b>	Procuradoria Geral de Justiça do Estado do Amazonas		SEDOP	2021/03 COM DESONERAÇÃO	03/2021
	<b>OBSERVAÇÃO:</b>	Ajustado a Convenção coletiva 2021/2022 - AM000307/2021		SICRO NOVO	2021/01 COM DESONERAÇÃO	05/2021
	<b>UNIDADES:</b>	147.59M <sup>2</sup>		SINAPI	2021/07 COM DESONERAÇÃO	08/2021
	<b>VALOR POR UNIDADE:</b>	R\$ 6.587,36		COMPOSIÇÕES PRÓPRIAS		

ITEM	CÓDIGO	DESCRIÇÃO	FONTE	UNIDADE	QTD	CUSTO DIRETO (R\$)					PREÇO UNITÁRIO (R\$)	PREÇO TOTAL (R\$)
						MÃO DE OBRA	MATERIAL	EQUIPAMENTOS	OUTROS	BDI		
		DE 1,5 M DE VÃO. AF_03/2016										
4.4.2	93197	CONTRAVERGA MOLDADA IN LOCO EM CONCRETO PARA VÃOS DE MAIS DE 1,5 M DE COMPRIMENTO. AF_03/2016	SINAPI	M	22,82	15,29	50,61	0,07	0,10	18,73	84,80	1.935,14
<b>5</b>	<b>COBERTURA</b>											<b>60.944,02</b>
<b>5.1</b>	<b>TRAMA METÁLICA</b>											<b>8.441,42</b>
5.1.1	S92580S	Trama de aço composta por terças para telhados de até 2 águas para telha ondulada de fibrocimento, metálica, plástica ou termoacústica, incluso transporte vertical. af_07/2019	ORSE	m2	128,25	4,92	46,35	0,01	0,00	14,54	65,82	8.441,42
<b>5.2</b>	<b>TELHAMENTO COM TELHA METÁLICA TERMOACÚSTICA</b>											<b>49.201,17</b>
5.2.1	94216	TELHAMENTO COM TELHA METÁLICA TERMOACÚSTICA E = 30 MM, COM ATÉ 2 ÁGUAS, INCLUSO IÇAMENTO. AF_07/2019	SINAPI	M2	128,25	1,44	283,80	0,00	0,00	80,87	366,11	46.953,61
5.2.2	94231	RUFO EM CHAPA DE AÇO GALVANIZADO NÚMERO 24, CORTE DE 25 CM, INCLUSO TRANSPORTE VERTICAL. AF_07/2019	SINAPI	M	46,00	4,17	33,88	0,01	0,01	10,79	48,86	2.247,56
<b>5.3</b>	<b>DREANAGEM PLUVIAL</b>											<b>3.301,43</b>
5.3.1	91790	(COMPOSIÇÃO REPRESENTATIVA) DO SERVIÇO DE INSTALAÇÃO DE TUBOS DE PVC, SÉRIE R, ÁGUA PLUVIAL, DN 100 MM (INSTALADO EM RAMAL DE ENCAMINHAMENTO, OU CONDUTORES VERTICAIS), INCLUSIVE CONEXÕES, CORTES E FIXAÇÕES, PARA PRÉDIOS. AF_10/2015	SINAPI	M	37,20	8,47	34,82	0,00	0,01	12,28	55,58	2.067,58
5.3.2	94228	CALHA EM CHAPA DE AÇO GALVANIZADO NÚMERO 24, DESENVOLVIMENTO DE 50 CM, INCLUSO TRANSPORTE VERTICAL. AF_07/2019	SINAPI	M	15,08	8,11	55,62	0,01	0,01	18,07	81,82	1.233,85
<b>6</b>	<b>PAREDES E PAINÉIS</b>											<b>48.994,98</b>
<b>6.1</b>	<b>ALVENARIA - VEDAÇÃO</b>											<b>23.901,24</b>
6.1.1	87504	ALVENARIA DE VEDAÇÃO DE BLOCOS CERÂMICOS FURADOS NA HORIZONTAL DE 9X19X19CM (ESPESSURA 19CM) DE PAREDES COM ÁREA LÍQUIDA MAIOR OU IGUAL A 6M <sup>2</sup> SEM VÃOS E ARGAMASSA DE ASSENTAMENTO COM PREPARO MANUAL. AF_06/2014	SINAPI	M2	313,19	26,90	29,94	0,00	0,00	16,11	72,95	22.847,21
6.1.2	87493	ALVENARIA DE VEDAÇÃO DE BLOCOS CERÂMICOS FURADOS NA VERTICAL DE 19X19X39CM (ESPESSURA 19CM) DE PAREDES COM ÁREA LÍQUIDA MAIOR OU IGUAL A 6M <sup>2</sup> COM VÃOS E ARGAMASSA DE ASSENTAMENTO COM PREPARO EM BETONEIRA. AF_06/2014	SINAPI	M2	10,69	19,67	57,10	0,02	0,03	21,78	98,60	1.054,03

## PLANILHA ORÇAMENTÁRIA - CUSTO DIRETO

 <small>Divisão de Engenharia, Arquitetura e Cálculo</small>	<b>OBRA:</b>	Construção da Promotoria da Comarca de Maués	<b>DATA :</b> 16/03/2021 <b>BDI :</b> 28,35% <b>L.S. Hora:</b> 86,60% <b>L.S. Mês:</b> 49,17%	<b>FORTE</b>	<b>VERSÃO</b>	<b>DATA REF.</b>
	<b>DESCRIÇÃO:</b>	Construção da Promotoria de Maués - Modelo 2 Promotoria 2021		ORSE	2021/05	08/2021
	<b>ENDEREÇO:</b>	Rua Guaranópolis S/N.		SBC	2021/06 - Manaus	06/2021
	<b>CLIENTE:</b>	Procuradoria Geral de Justiça do Estado do Amazonas		SEDOP	2021/03 COM DESONERAÇÃO	03/2021
	<b>OBSERVAÇÃO:</b>	Ajustado a Convenção coletiva 2021/2022 - AM000307/2021		SICRO NOVO	2021/01 COM DESONERAÇÃO	05/2021
	<b>UNIDADES:</b>	147.59M <sup>2</sup>		SINAPI	2021/07 COM DESONERAÇÃO	08/2021
	<b>VALOR POR UNIDADE:</b>	R\$ 6.587,36		COMPOSIÇÕES PRÓPRIAS		

ITEM	CÓDIGO	DESCRIÇÃO	FORTE	UNIDADE	QTD	CUSTO DIRETO (R\$)					PREÇO UNITÁRIO (R\$)	PREÇO TOTAL (R\$)
						MÃO DE OBRA	MATERIAL	EQUIPAMENTOS	OUTROS	BDI		
<b>6.2</b>	<b>ALVENARIA - VEDAÇÃO - MURO</b>										<b>25.093,74</b>	
6.2.1	S07763	Gradil de ferro c/barra chata 2"x1/4" verticais espaç.10cm, montante em perfil seção quadrada de 1" vertical espaç.3 m, barras paralelas horizontais 2"x1/4", incl.portão, mureta h=50cm em alv.bloco e=19cm, chapiscada e rebocada.	ORSE	m2	42,00	112,30	103,15	0,00	250,05	131,97	597,47	25.093,74
<b>7</b>	<b>REVESTIMENTO</b>										<b>56.378,26</b>	
<b>7.1</b>	<b>REVESTIMENTO INTERNO</b>										<b>20.023,76</b>	
7.1.1	87879	CHAPISCO APLICADO EM ALVENARIAS E ESTRUTURAS DE CONCRETO INTERNAS, COMCOLHER DE PEDREIRO. ARGAMASSA TRAÇO 1:3 COM PREPARO EM BETONEIRA 400L. AF_06/2014	SINAPI	M2	378,90	1,33	2,12	0,01	0,01	0,98	4,45	1.686,11
7.1.2	87273	REVESTIMENTO CERÂMICO PARA PAREDES INTERNAS COM PLACAS TIPO ESMALTADA EXTRA DE DIMENSÕES 33X45 CM APLICADAS EM AMBIENTES DE ÁREA MAIOR QUE 5 M² NA ALTURA INTEIRA DAS PAREDES. AF_06/2014	SINAPI	M2	105,51	14,72	36,93	0,00	0,00	14,64	66,29	6.994,26
7.1.3	89173	(COMPOSIÇÃO REPRESENTATIVA) DO SERVIÇO DE EMBOÇO/MASSA ÚNICA, APLICADO MANUALMENTE, TRAÇO 1:2:8, EM BETONEIRA DE 400L, PAREDES INTERNAS, COM EXECUÇÃO DE TALISCAS, EDIFICAÇÃO HABITACIONAL UNIFAMILIAR (CASAS) E EDIFICAÇÃO PÚBLICA PADRÃO. AF_12/2014	SINAPI	M2	262,70	11,15	22,39	0,06	0,04	9,54	43,18	11.343,39
<b>7.2</b>	<b>REVESTIMENTO EXTERNO</b>										<b>36.354,50</b>	
7.2.1	87879	CHAPISCO APLICADO EM ALVENARIAS E ESTRUTURAS DE CONCRETO INTERNAS, COMCOLHER DE PEDREIRO. ARGAMASSA TRAÇO 1:3 COM PREPARO EM BETONEIRA 400L. AF_06/2014	SINAPI	M2	537,44	1,33	2,12	0,01	0,01	0,98	4,45	2.391,61
7.2.2	S07604	Revestimento cerâmico para parede, 10 x 10 cm, Tecnogres, linha Brilhante, ref. BR10060 ou similar, aplicado com argamassa industrializada ac-iii, rejuntado, exclusive regularização de base ou emboço - Rev 04	ORSE	m2	26,38	9,23	64,99	0,00	0,00	21,04	95,26	2.512,96
7.2.3	S11099	Revestimento metálico em alumínio composto (Alucobond ou similar) dobrado, e=0,3mm, na cor cobre, 1,00 nx 1,00m, exclusive estrutura metálica - fornecimento e montagem - Obra do Centro de Convenções de Sergipe	ORSE	m2	66,16	0,00	0,00	0,00	236,20	66,96	303,16	20.057,07
7.2.4	COMP-835743	Estrutura metálica de suporte para ACM	PRÓPRIA	m²	66,16	3,64	60,64	0,00	0,00	18,22	82,50	5.458,20
7.2.5	89173	(COMPOSIÇÃO REPRESENTATIVA) DO SERVIÇO DE EMBOÇO/MASSA ÚNICA, APLICADO MANUALMENTE, TRAÇO 1:2:8, EM BETONEIRA DE 400L, PAREDES INTERNAS, COM EXECUÇÃO DE TALISCAS, EDIFICAÇÃO HABITACIONAL UNIFAMILIAR (CASAS) E EDIFICAÇÃO	SINAPI	M2	137,44	11,15	22,39	0,06	0,04	9,54	43,18	5.934,66

## PLANILHA ORÇAMENTÁRIA - CUSTO DIRETO

 <small>Divisão de Engenharia, Arquitetura e Cálculo</small>	<b>OBRA:</b>	Construção da Promotoria da Comarca de Maués	<b>DATA :</b> 16/03/2021 <b>BDI :</b> 28,35% <b>L.S. Hora:</b> 86,60% <b>L.S. Mês:</b> 49,17%	<b>FONTE</b>	<b>VERSÃO</b>	<b>DATA REF.</b>
	<b>DESCRIÇÃO:</b>	Construção da Promotoria de Maués - Modelo 2 Promotoria 2021		ORSE	2021/05	08/2021
	<b>ENDEREÇO:</b>	Rua Guaranópolis S/N.		SBC	2021/06 - Manaus	06/2021
	<b>CLIENTE:</b>	Procuradoria Geral de Justiça do Estado do Amazonas		SEDOP	2021/03 COM DESONERAÇÃO	03/2021
	<b>OBSERVAÇÃO:</b>	Ajustado a Convenção coletiva 2021/2022 - AM000307/2021		SICRO NOVO	2021/01 COM DESONERAÇÃO	05/2021
	<b>UNIDADES:</b>	147.59M <sup>2</sup>		SINAPI	2021/07 COM DESONERAÇÃO	08/2021
	<b>VALOR POR UNIDADE:</b>	R\$ 6.587,36		COMPOSIÇÕES PRÓPRIAS		

ITEM	CÓDIGO	DESCRIÇÃO	FONTE	UNIDADE	QTD	CUSTO DIRETO (R\$)					PREÇO UNITÁRIO (R\$)	PREÇO TOTAL (R\$)
						MÃO DE OBRA	MATERIAL	EQUIPAMENTOS	OUTROS	BDI		
		PÚBLICA PADRÃO. AF_12/2014										
<b>8</b>		<b>FORRO</b>										<b>27.692,31</b>
<b>8.1</b>		<b>FORRO DE PVC</b>										<b>27.692,31</b>
8.1.1	S05045	Forro de pvc, em placas 1,25 x 0,625, cor branca ou palha, marca Medabil ou similar, inclusive estrutura de fixação (perfis), instalado	ORSE	m2	147,59	0,00	146,19	0,00	0,00	41,44	187,63	27.692,31
<b>9</b>		<b>ESQUADRIAS</b>										<b>83.851,17</b>
<b>9.1</b>		<b>PORTAS</b>										<b>28.847,45</b>
<b>9.1.1</b>		<b>PORTAS DE MADEIRA</b>										<b>9.333,23</b>
9.1.1.1	100675	KIT DE PORTA-PRONTA DE MADEIRA EM ACABAMENTO MELAMÍNICO BRANCO, FOLHA LEVE OU MÉDIA, 90X210, EXCLUSIVE FECHADURA, FIXAÇÃO COM PREENCHIMENTO TOTAL DE ESPUMA EXPANSIVA - FORNECIMENTO E INSTALAÇÃO. AF_12/2019	SINAPI	UN	6,00	14,92	489,55	0,00	0,00	143,02	647,49	3.884,94
9.1.1.2	90790	KIT DE PORTA-PRONTA DE MADEIRA EM ACABAMENTO MELAMÍNICO BRANCO, FOLHA LEVE OU MÉDIA, 80X210CM, EXCLUSIVE FECHADURA, FIXAÇÃO COM PREENCHIMENTO PARCIAL DE ESPUMA EXPANSIVA - FORNECIMENTO E INSTALAÇÃO. AF_12/2019	SINAPI	UN	4,00	12,13	440,54	0,00	0,00	128,33	581,00	2.324,00
9.1.1.3	COMP-822030	PORTA COMPLETA MADEIRA 1 FL.0,90x2,10m-CORRER-LISA	PRÓPRIA	un	1,00	458,08	1.052,78	0,00	0,00	428,33	1.939,19	1.939,19
9.1.1.4	90831	FECHADURA DE EMBUTIR PARA PORTA DE BANHEIRO, COMPLETA, ACABAMENTO PADRÃO MÉDIO, INCLUSO EXECUÇÃO DE FURO - FORNECIMENTO E INSTALAÇÃO. AF_12/2019	SINAPI	UN	4,00	16,77	75,56	0,00	0,00	26,18	118,51	474,04
9.1.1.5	91306	FECHADURA DE EMBUTIR PARA PORTAS INTERNAS, COMPLETA, ACABAMENTO PADRÃO MÉDIO, COM EXECUÇÃO DE FURO - FORNECIMENTO E INSTALAÇÃO. AF_12/2019	SINAPI	UN	6,00	16,77	75,56	0,00	0,00	26,18	118,51	711,06
<b>9.1.2</b>		<b>PORTAS DE VIDRO</b>										<b>12.258,55</b>
9.1.2.1	102185	PORTA DE ABRIR COM MOLA HIDRÁULICA, EM VIDRO TEMPERADO, 2 FOLHAS DE 90X210 CM, ESPESSURA DD 10MM, INCLUSIVE ACESSÓRIOS. AF_01/2021	SINAPI	UN	1,00	159,64	3.339,30	0,00	0,00	991,95	4.490,89	4.490,89
9.1.2.2	102184	PORTA DE ABRIR COM MOLA HIDRÁULICA, EM VIDRO TEMPERADO, 90X210 CM, ESPESSURA 10 MM, INCLUSIVE ACESSÓRIOS. AF_01/2021	SINAPI	UN	1,00	76,82	1.669,65	0,00	0,00	495,12	2.241,59	2.241,59
9.1.2.3	COMP-943753	CABINE ECLUSA DE VIDRO TEMPERADO 10mm, INCLUINDO PORTA	PRÓPRIA	un	1,00	103,98	3.501,49	0,00	700,00	1.220,60	5.526,07	5.526,07

## PLANILHA ORÇAMENTÁRIA - CUSTO DIRETO

 <small>Divisão de Engenharia, Arquitetura e Cálculo</small>	<b>OBRA:</b>	Construção da Promotora da Comarca de Maués	<b>DATA :</b> 16/03/2021 <b>BDI :</b> 28,35% <b>L.S. Hora:</b> 86,60% <b>L.S. Mês:</b> 49,17%	<b>FONTE</b>	<b>VERSÃO</b>	<b>DATA REF.</b>
	<b>DESCRIÇÃO:</b>	Construção da Promotora de Maués - Modelo 2 Promotoria 2021		ORSE	2021/05	08/2021
	<b>ENDEREÇO:</b>	Rua Guaraniópolis S/N.		SBC	2021/06 - Manaus	06/2021
	<b>CLIENTE:</b>	Procuradoria Geral de Justiça do Estado do Amazonas		SEDOP	2021/03 COM DESONERAÇÃO	03/2021
	<b>OBSERVAÇÃO:</b>	Ajustado a Convenção coletiva 2021/2022 - AM000307/2021		SICRO NOVO	2021/01 COM DESONERAÇÃO	05/2021
	<b>UNIDADES:</b>	147.59M²		SINAPI	2021/07 COM DESONERAÇÃO	08/2021
	<b>VALOR POR UNIDADE:</b>	R\$ 6.587,36		COMPOSIÇÕES PRÓPRIAS		

ITEM	CÓDIGO	DESCRIÇÃO	FONTE	UNIDADE	QTD	CUSTO DIRETO (R\$)					PREÇO UNITÁRIO (R\$)	PREÇO TOTAL (R\$)
						MÃO DE OBRA	MATERIAL	EQUIPAMENTOS	OUTROS	BDI		
<b>9.1.3</b>	<b>PORTÃO DE ENROROLAR AUTOMÁTICO - TRANSVISION</b>											<b>6.099,98</b>
9.1.3.1	74136/003	PORTA DE ACO CHAPA 24, DE ENROLAR, RAIADA TRANVISION, LARGA COM ACABAMENTO EM PINTURA ELETROSTÁTICA AUTOMÁTICA	SINAPI	M2	5,61	83,65	335,84	0,00	427,68	240,17	1.087,34	6.099,98
<b>9.1.4</b>	<b>PORTAS DE ALUMÍNIO</b>											<b>1.155,69</b>
9.1.4.1	91341	PORTA EM ALUMÍNIO DE ABRIR TIPO VENEZIANA COM GUARNIÇÃO, FIXAÇÃO COM PARAFUSOS - FORNECIMENTO E INSTALAÇÃO. AF_12/2019	SINAPI	M2	2,16	7,20	409,66	0,00	0,00	118,18	535,04	1.155,69
<b>9.2</b>	<b>JANELAS</b>											<b>29.867,40</b>
<b>9.2.1</b>	<b>JANELAS DE ALUMÍNIO E VIDRO</b>											<b>29.867,40</b>
9.2.1.1	COMP-807451	PAINEL DE VIDRO FIXO TEMPERADO FUMMÊ 10MM, INCLUSIVE FERRAGEM, MONTAGEM E INSTALAÇÃO	PRÓPRIA	M²	1,95	68,68	1.051,00	0,00	0,00	317,43	1.437,11	2.802,36
9.2.1.2	102163	INSTALAÇÃO DE VIDRO LISO FUME, E = 4 MM, EM ESQUADRIA DE ALUMÍNIO OU PVC, FIXADO COM BAGUETE. AF_01/2021_P	SINAPI	M2	24,50	18,49	362,26	0,00	0,00	107,94	488,69	11.972,91
9.2.1.3	023387	FORNECIMENTO DE JANELA DE CORRER EM ALUMINIO NATURAL	SBC	M2	21,84	114,04	377,79	0,00	0,01	139,44	631,28	13.787,16
9.2.1.4	023390	FORNECIMENTO JANELA ALUMINIO MAXIM-AIR CONVENCIONAL	SBC	M2	2,80	51,88	311,24	0,00	0,00	102,94	466,06	1.304,97
<b>9.3</b>	<b>GRADES</b>											<b>14.659,20</b>
9.3.1	023310	FORNECIMENTO E COLOCACAO GRADES DE FERRO EM PORTAS E JANELAS	SBC	M2	32,48	55,56	296,08	0,00	0,00	99,69	451,33	14.659,20
<b>9.4</b>	<b>INSULFILM ANTI-VANDALISMO</b>											<b>3.542,06</b>
9.4.1	COMP-648626	PELICULA ADESIVA APLICADA EM VIDROS-TIPO INSULFILM ANTI-VANDALISMO	PRÓPRIA	m²	26,60	13,75	90,00	0,00	0,00	29,41	133,16	3.542,06
<b>9.5</b>	<b>PERSIANAS</b>											<b>5.134,44</b>
9.5.1	COMP-066495	Fornecimento e instalação de persianas de PVC texturizado, no modelo vertical, na cor Marfim, com lâminas de 9 mm de largura, acolhíveis e articuláveis para ambos os lados. Com movimento giratório em 180 graus, com trilho de alumínio anodizado, recolhimento das lâminas com corda nylon e corrente de polipropileno (para conexão inferior das lâminas)	PRÓPRIA	m²	34,58	1,68	0,00	0,00	114,00	32,80	148,48	5.134,44
<b>9.6</b>	<b>ESPELHOS</b>											<b>1.800,62</b>
9.6.1	190464	ESPELHO CRISTAL 4mm COM MOLDURA DE ALUMINIO	SBC	M2	3,47	16,74	387,55	0,00	0,00	114,62	518,91	1.800,62

## PLANILHA ORÇAMENTÁRIA - CUSTO DIRETO

 <small>Divisão de Engenharia, Arquitetura e Cálculo</small>	<b>OBRA:</b>	Construção da Promotoria da Comarca de Maués	<b>DATA :</b> 16/03/2021 <b>BDI :</b> 28,35% <b>L.S. Hora:</b> 86,60% <b>L.S. Mês:</b> 49,17%	<b>FONTE</b>	<b>VERSÃO</b>	<b>DATA REF.</b>
	<b>DESCRIÇÃO:</b>	Construção da Promotoria de Maués - Modelo 2 Promotoria 2021		ORSE	2021/05	08/2021
	<b>ENDEREÇO:</b>	Rua Guaraniópolis S/N.		SBC	2021/06 - Manaus	06/2021
	<b>CLIENTE:</b>	Procuradoria Geral de Justiça do Estado do Amazonas		SEDOP	2021/03 COM DESONERAÇÃO	03/2021
	<b>OBSERVAÇÃO:</b>	Ajustado a Convenção coletiva 2021/2022 - AM000307/2021		SICRO NOVO	2021/01 COM DESONERAÇÃO	05/2021
	<b>UNIDADES:</b>	147.59M <sup>2</sup>		SINAPI	2021/07 COM DESONERAÇÃO	08/2021
	<b>VALOR POR UNIDADE:</b>	R\$ 6.587,36		COMPOSIÇÕES PRÓPRIAS		

ITEM	CÓDIGO	DESCRIÇÃO	FONTE	UNIDADE	QTD	CUSTO DIRETO (R\$)					PREÇO UNITÁRIO (R\$)	PREÇO TOTAL (R\$)
						MÃO DE OBRA	MATERIAL	EQUIPAMENTOS	OUTROS	BDI		
<b>10</b>	<b>SOLEIRAS E PEITORIS</b>										<b>2.296,35</b>	
<b>10.1</b>	<b>SOLEIRAS</b>										<b>1.011,56</b>	
10.1.1	S02266	Soleira em granito cinza andorinha, l = 15 cm, e = 2 cm	ORSE	m	12,79	8,33	53,29	0,00	0,00	17,47	79,09	1.011,56
<b>10.2</b>	<b>BALCÃO DE ATENDIMENTO</b>										<b>1.284,79</b>	
10.2.1	190404	BANCADA EM GRANITO PRETO SAO GABRIEL 3cm	SBC	M2	1,71	21,54	563,84	0,00	0,00	165,96	751,34	1.284,79
<b>11</b>	<b>INSTALAÇÕES HIDRÁULICAS</b>										<b>9.576,53</b>	
<b>11.1</b>	<b>REDES DE ALIMENTAÇÃO</b>										<b>3.593,94</b>	
11.1.1	S01488	Torneira de bóia p/caixa d'agua em pvc d = 1/2"	ORSE	un	2,00	6,69	13,73	0,00	0,00	5,79	26,21	52,42
11.1.2	S01222	Adaptador de pvc rígido roscável com flanges para caixa d'água diam = 1/2"	ORSE	un	4,00	4,31	12,84	0,00	0,00	4,86	22,01	88,04
11.1.3	S01134	Joelho 90° de pvc rígido soldável, marrom diâm = 20mm	ORSE	un	4,00	4,31	1,12	0,00	0,00	1,54	6,97	27,88
11.1.4	89401	TUBO, PVC, SOLDÁVEL, DN 20MM, INSTALADO EM RAMAL DE DISTRIBUIÇÃO DE ÁGUA - FORNECIMENTO E INSTALAÇÃO. AF_12/2014	SINAPI	M	44,20	2,31	2,67	0,00	0,00	1,41	6,39	282,44
11.1.5	00006034	REGISTRO DE ESFERA DE PASSEIO, PVC PARA POLIETILENO, 20 MM	SINAPI	UN	2,00	0,00	11,48	0,00	0,00	3,25	14,73	29,46
11.1.6	89404	JOELHO 90 GRAUS, PVC, SOLDÁVEL, DN 20MM, INSTALADO EM RAMAL DE DISTRIBUIÇÃO DE ÁGUA - FORNECIMENTO E INSTALAÇÃO. AF_12/2014	SINAPI	UN	4,00	1,84	1,14	0,00	0,00	0,84	3,82	15,28
11.1.7	89438	TE, PVC, SOLDÁVEL, DN 20MM, INSTALADO EM RAMAL DE DISTRIBUIÇÃO DE ÁGUA - FORNECIMENTO E INSTALAÇÃO. AF_12/2014	SINAPI	UN	4,00	2,47	1,85	0,00	0,00	1,22	5,54	22,16
11.1.8	052951	CAIXA D'AGUA EM POLIETILENO 1500 LITROS COM TAMPA	SBC	UN	2,00	44,82	1.153,57	0,00	0,00	339,74	1.538,13	3.076,26
<b>11.2</b>	<b>MATERIAL NECESSÁRIO PARA EXECUTAR A REDE DE DISTRIBUIÇÃO</b>										<b>5.982,59</b>	
11.2.1	S01050	Adaptador de pvc rígido soldável c/ flanges livres p/ caixa de água diâm = 40mm x 11/4"	ORSE	un	8,00	3,35	41,84	0,00	0,00	12,81	58,00	464,00
11.2.2	89538	ADAPTADOR CURTO COM BOLSA E ROSCA PARA REGISTRO, PVC, SOLDÁVEL, DN 25MM X 3/4, INSTALADO EM PRUMADA DE ÁGUA - FORNECIMENTO E INSTALAÇÃO. AF_12/2014	SINAPI	UN	18,00	0,96	1,59	0,00	0,00	0,72	3,27	58,86
11.2.3	S01080	Bucha de redução longa de pvc rígido soldável, marrom, diâm = 40 x 20mm	ORSE	un	9,00	5,26	5,94	0,00	0,00	3,18	14,38	129,42



## PLANILHA ORÇAMENTÁRIA - CUSTO DIRETO

 <small>Divisão de Engenharia, Arquitetura e Cálculo</small>	<b>OBRA:</b>	Construção da Promotora da Comarca de Maués	<b>DATA :</b> 16/03/2021 <b>BDI :</b> 28,35% <b>L.S. Hora:</b> 86,60% <b>L.S. Mês:</b> 49,17%	<b>FONTE</b>	<b>VERSÃO</b>	<b>DATA REF.</b>
	<b>DESCRIÇÃO:</b>	Construção da Promotora de Maués - Modelo 2 Promotoria 2021		ORSE	2021/05	08/2021
	<b>ENDEREÇO:</b>	Rua Guaránópolis S/N.		SBC	2021/06 - Manaus	06/2021
	<b>CLIENTE:</b>	Procuradoria Geral de Justiça do Estado do Amazonas		SEDOP	2021/03 COM DESONERAÇÃO	03/2021
	<b>OBSERVAÇÃO:</b>	Ajustado a Convenção coletiva 2021/2022 - AM000307/2021		SICRO NOVO	2021/01 COM DESONERAÇÃO	05/2021
	<b>UNIDADES:</b>	147.59M <sup>2</sup>		SINAPI	2021/07 COM DESONERAÇÃO	08/2021
	<b>VALOR POR UNIDADE:</b>	R\$ 6.587,36		COMPOSIÇÕES PRÓPRIAS		

ITEM	CÓDIGO	DESCRIÇÃO	FONTE	UNIDADE	QTD	CUSTO DIRETO (R\$)					PREÇO UNITÁRIO (R\$)	PREÇO TOTAL (R\$)
						MÃO DE OBRA	MATERIAL	EQUIPAMENTOS	OUTROS	BDI		
11.2.4	89499	CURVA 90 GRAUS, PVC, SOLDÁVEL, DN 40MM, INSTALADO EM PRUMADA DE ÁGUA - FORNECIMENTO E INSTALAÇÃO. AF_12/2014	SINAPI	UN	2,00	2,12	12,06	0,00	0,00	4,02	18,20	36,40
11.2.5	89366	JOELHO 90 GRAUS COM BUCHA DE LATÃO, PVC, SOLDÁVEL, DN 25MM, X 3/4 INSTALADO EM RAMAL OU SUB-RAMAL DE ÁGUA - FORNECIMENTO E INSTALAÇÃO. AF_12/2014	SINAPI	UN	8,00	3,58	7,09	0,00	0,00	3,02	13,69	109,52
11.2.6	90373	JOELHO 90 GRAUS COM BUCHA DE LATÃO, PVC, SOLDÁVEL, DN 25MM, X 1/2 INSTALADO EM RAMAL OU SUB-RAMAL DE ÁGUA - FORNECIMENTO E INSTALAÇÃO. AF_12/2014	SINAPI	UN	2,00	3,58	6,11	0,00	0,00	2,75	12,44	24,88
11.2.7	89618	TÊ COM BUCHA DE LATÃO NA BOLSA CENTRAL, PVC, SOLDÁVEL, DN 25MM X 1/2, INSTALADO EM PRUMADA DE ÁGUA - FORNECIMENTO E INSTALAÇÃO. AF_12/2014	SINAPI	UN	1,00	1,91	8,82	0,00	0,00	3,04	13,77	13,77
11.2.8	89362	JOELHO 90 GRAUS, PVC, SOLDÁVEL, DN 25MM, INSTALADO EM RAMAL OU SUB-RAMAL DE ÁGUA - FORNECIMENTO E INSTALAÇÃO. AF_12/2014	SINAPI	UN	17,00	3,58	1,50	0,00	0,00	1,44	6,52	110,84
11.2.9	89497	JOELHO 90 GRAUS, PVC, SOLDÁVEL, DN 40MM, INSTALADO EM PRUMADA DE ÁGUA - FORNECIMENTO E INSTALAÇÃO. AF_12/2014	SINAPI	UN	5,00	2,12	5,88	0,00	0,00	2,27	10,27	51,35
11.2.10	S01168	Tê 90° de pvc rígido soldável, marrom diâm = 25mm	ORSE	un	5,00	4,54	2,38	0,00	0,00	1,96	8,88	44,40
11.2.11	S01170	Tê 90° de pvc rígido soldável, marrom diâm = 40mm	ORSE	un	5,00	7,18	11,87	0,00	0,00	5,40	24,45	122,25
11.2.12	00011676	REGISTRO DE ESFERA, PVC, COM VOLANTE, VS, SOLDÁVEL, DN 40 MM, COM CORPO DIVIDIDO	SINAPI	UN	5,00	0,00	50,10	0,00	0,00	14,20	64,30	321,50
11.2.13	S01030	Tubo pvc rígido soldável marrom p/ água, d = 40 mm (1 1/4")	ORSE	m	85,00	15,52	16,17	0,00	0,00	8,98	40,67	3.456,95
11.2.14	S01028	Tubo pvc rígido soldável marrom p/ água, d = 25 mm (3/4")	ORSE	m	75,91	5,07	5,58	0,00	0,01	3,02	13,68	1.038,45
<b>12</b>	<b>INSTALAÇÕES SANITÁRIAS</b>											<b>15.475,98</b>
<b>12.1</b>	<b>REDE DE ESGOTO SANITÁRIO</b>											<b>6.637,72</b>
12.1.1	89812	CURVA LONGA 90 GRAUS, PVC, SERIE NORMAL, ESGOTO PREDIAL, DN 100 MM, JUNTA ELÁSTICA, FORNECIDO E INSTALADO EM PRUMADA DE ESGOTO SANITÁRIO OU VENTILAÇÃO. AF_12/2014	SINAPI	UN	6,00	2,87	33,52	0,00	0,00	10,32	46,71	280,26
12.1.2	89726	JOELHO 45 GRAUS, PVC, SERIE NORMAL, ESGOTO PREDIAL, DN 40 MM, JUNTA SOLDÁVEL, FORNECIDO E INSTALADO EM RAMAL DE DESCARGA OU RAMAL DE ESGOTO SANITÁRIO. AF_12/2014	SINAPI	UN	4,00	2,40	2,05	0,00	0,00	1,26	5,71	22,84
12.1.3	89732	JOELHO 45 GRAUS, PVC, SERIE NORMAL, ESGOTO PREDIAL, DN 50 MM, JUNTA ELÁSTICA, FORNECIDO E INSTALADO EM RAMAL DE	SINAPI	UN	2,00	3,11	3,81	0,00	0,00	1,96	8,88	17,76

## PLANILHA ORÇAMENTÁRIA - CUSTO DIRETO

 Divisão de Engenharia, Arquitetura e Cálculo	<b>OBRA:</b>	Construção da Promotoria da Comarca de Maués	<b>DATA :</b> 16/03/2021 <b>BDI :</b> 28,35% <b>L.S. Hora:</b> 86,60% <b>L.S. Mês:</b> 49,17%	<b> FONTE</b>	<b> VERSÃO</b>	<b> DATA REF.</b>
	<b>DESCRIÇÃO:</b>	Construção da Promotoria de Maués - Modelo 2 Promotoria 2021		ORSE	2021/05	08/2021
	<b>ENDEREÇO:</b>	Rua Guaraniópolis S/N.		SBC	2021/06 - Manaus	06/2021
	<b>CLIENTE:</b>	Procuradoria Geral de Justiça do Estado do Amazonas		SEDOF	2021/03 COM DESONERAÇÃO	03/2021
	<b>OBSERVAÇÃO:</b>	Ajustado a Convenção coletiva 2021/2022 - AM000307/2021		SICRO NOVO	2021/01 COM DESONERAÇÃO	05/2021
	<b>UNIDADES:</b>	147.59M <sup>2</sup>		SINAPI	2021/07 COM DESONERAÇÃO	08/2021
	<b>VALOR POR UNIDADE:</b>	R\$ 6.587,36		COMPOSIÇÕES PRÓPRIAS		

ITEM	CÓDIGO	DESCRIÇÃO	FONTE	UNIDADE	QTD	CUSTO DIRETO (R\$)					PREÇO UNITÁRIO (R\$)	PREÇO TOTAL (R\$)
						MÃO DE OBRA	MATERIAL	EQUIPAMENTOS	OUTROS	BDI		
		DESCARGA OU RAMAL DE ESGOTO SANITÁRIO. AF_12/2014										
12.1.4	89801	JOELHO 90 GRAUS, PVC, SERIE NORMAL, ESGOTO PREDIAL, DN 50 MM, JUNTA ELÁSTICA, FORNECIDO E INSTALADO EM PRUMADA DE ESGOTO SANITÁRIO OU VENTILAÇÃO. AF_12/2014	SINAPI	UN	3,00	0,96	3,40	0,00	0,00	1,24	5,60	16,80
12.1.5	89785	JUNÇÃO SIMPLES, PVC, SERIE NORMAL, ESGOTO PREDIAL, DN 50 X 50 MM, JUNTA ELÁSTICA, FORNECIDO E INSTALADO EM RAMAL DE DESCARGA OU RAMAL DE ESGOTO SANITÁRIO. AF_12/2014	SINAPI	UN	2,00	4,07	9,30	0,00	0,00	3,79	17,16	34,32
12.1.6	S04280	Caixa sifonada em pvc,100x150x50mm, acabamento branco, c/grelha e porta grelha	ORSE	un	5,00	11,96	15,72	0,00	0,00	7,85	35,53	177,65
12.1.7	S09365	Caixa sifonada em pvc,150x185x75mm, acabamento branco, com tampa cega	ORSE	un	1,00	11,96	44,02	0,00	0,00	15,87	71,85	71,85
12.1.8	S01666	Terminal de ventilação em pvc rígido c/ anéis, para esgoto primário, diâm = 50mm	ORSE	un	4,00	1,67	6,35	0,00	0,00	2,27	10,29	41,16
12.1.9	S01595	Vedação para saída de vaso sanitário em pvc rígido soldável, para esgoto primário, diâm = 100mm	ORSE	un	4,00	5,49	6,67	0,00	0,00	3,45	15,61	62,44
12.1.10	I02014	Sifão cromado para lavatório, DECA ref.1680C 1 x 1 1/2 ou similar	ORSE	un	4,00	0,00	168,75	0,00	0,00	47,84	216,59	866,36
12.1.11	91792	(COMPOSIÇÃO REPRESENTATIVA) DO SERVIÇO DE INSTALAÇÃO DE TUBO DE PVC, SÉRIE NORMAL, ESGOTO PREDIAL, DN 40 MM (INSTALADO EM RAMAL DE DESCARGA OU RAMAL DE ESGOTO SANITÁRIO), INCLUSIVE CONEXÕES, CORTES E FIXAÇÕES, PARA PRÉDIOS. AF_10/2015	SINAPI	M	8,35	21,39	11,82	0,00	0,02	9,42	42,65	356,13
12.1.12	91793	(COMPOSIÇÃO REPRESENTATIVA) DO SERVIÇO DE INSTALAÇÃO DE TUBO DE PVC, SÉRIE NORMAL, ESGOTO PREDIAL, DN 50 MM (INSTALADO EM RAMAL DE DESCARGA OU RAMAL DE ESGOTO SANITÁRIO), INCLUSIVE CONEXÕES, CORTES E FIXAÇÕES PARA, PRÉDIOS. AF_10/2015	SINAPI	M	20,35	26,54	24,17	0,00	0,03	14,38	65,12	1.325,19
12.1.13	91790	(COMPOSIÇÃO REPRESENTATIVA) DO SERVIÇO DE INSTALAÇÃO DE TUBOS DE PVC, SÉRIE R, ÁGUA PLUVIAL, DN 100 MM (INSTALADO EM RAMAL DE ENCAMINHAMENTO, OU CONDUTORES VERTICAIS), INCLUSIVE CONEXÕES, CORTES E FIXAÇÕES, PARA PRÉDIOS. AF_10/2015	SINAPI	M	32,80	8,47	34,82	0,00	0,01	12,28	55,58	1.823,02
12.1.14	00035277	CAIXA DE GORDURA EM PVC, DIAMETRO MINIMO 300 MM, DIAMETRO DE SAIDA 100 MM, CAPACIDADE APROXIMADA 18 LITROS, COM TAMPA	SINAPI	UN	1,00	0,00	416,89	0,00	0,00	118,19	535,08	535,08
12.1.15	COMP-597467	CAIXA DE INSPEÇÃO EM CONCRETO PRÉ-MOLDADO DN 60CM COM	PRÓPRIA	UN	3,00	59,76	2,23	0,00	199,50	74,13	335,62	1.006,86

## PLANILHA ORÇAMENTÁRIA - CUSTO DIRETO

 Divisão de Engenharia, Arquitetura e Cálculo	<b>OBRA:</b>	Construção da Promotora da Comarca de Maués	<b>DATA :</b> 16/03/2021 <b>BDI :</b> 28,35% <b>L.S. Hora:</b> 86,60% <b>L.S. Mês:</b> 49,17%	<b> FONTE</b>	<b> VERSÃO</b>	<b> DATA REF.</b>
	<b>DESCRIÇÃO:</b>	Construção da Promotora de Maués - Modelo 2 Promotoria 2021		ORSE	2021/05	08/2021
	<b>ENDEREÇO:</b>	Rua Guaraniópolis S/N.		SBC	2021/06 - Manaus	06/2021
	<b>CLIENTE:</b>	Procuradoria Geral de Justiça do Estado do Amazonas		SEDOP	2021/03 COM DESONERAÇÃO	03/2021
	<b>OBSERVAÇÃO:</b>	Ajustado a Convenção coletiva 2021/2022 - AM000307/2021		SICRO NOVO	2021/01 COM DESONERAÇÃO	05/2021
	<b>UNIDADES:</b>	147.59M <sup>2</sup>		SINAPI	2021/07 COM DESONERAÇÃO	08/2021
	<b>VALOR POR UNIDADE:</b>	R\$ 6.587,36		COMPOSIÇÕES PRÓPRIAS		

ITEM	CÓDIGO	DESCRIÇÃO	FONTE	UNIDADE	QTD	CUSTO DIRETO (R\$)					PREÇO UNITÁRIO (R\$)	PREÇO TOTAL (R\$)
						MÃO DE OBRA	MATERIAL	EQUIPAMENTOS	OUTROS	BDI		
		TAMPA H= 60CM - FORNECIMENTO E INSTALAÇÃO (UN)										
<b>12.2</b>		<b>REDE DE ESGOTO(FOSSA E SUMIDORO)</b>										<b>8.838,26</b>
12.2.1	00039362	FOSSA SEPTICA, SEM FILTRO, PARA 8 A 14 CONTRIBUINTES, CILINDRICA, COM TAMPA, EM POLIETILENO DE ALTA DENSIDADE (PEAD), CAPACIDADE APROXIMADA DE 3000 LITROS (NBR 7229)	SINAPI	UN	1,00	0,00	3.301,49	0,00	0,00	935,97	4.237,46	4.237,46
12.2.2	00039367	FILTRO ANAEROBIO, EM POLIETILENO DE ALTA DENSIDADE (PEAD), CAPACIDADE *5000* LITROS (NBR 13969)	SINAPI	UN	1,00	0,00	3.584,57	0,00	0,00	1.016,23	4.600,80	4.600,80
<b>13</b>		<b>APARELHOS E METAIS</b>										<b>15.454,92</b>
<b>13.1</b>		<b>APARELHOS</b>										<b>11.497,27</b>
13.1.1	95471	VASO SANITARIO SIFONADO CONVENCIONAL PARA PCD SEM FURO FRONTAL COM LOUÇA BRANCA - FORNECIMENTO E INSTALAÇÃO.	SINAPI	UN	2,00	15,20	430,79	0,00	0,00	126,44	572,43	1.144,86
13.1.2	95469	VASO SANITARIO SIFONADO CONVENCIONAL COM LOUÇA BRANCA - FORNECIMENTO E INSTALAÇÃO. AF_10/2016	SINAPI	UN	3,00	31,71	341,53	0,00	0,01	105,82	479,07	1.437,21
13.1.3	93441	BANCADA GRANITO CINZA 150 X 60 CM, COM CUBA DE EMBUTIR DE AÇO, VÁLVULA AMERICANA EM METAL, SIFÃO FLEXÍVEL EM PVC, ENGATE FLEXÍVEL 30 CM, TORNEIRA CROMADA LONGA, DE PAREDE, 1/2 OU 3/4, P/ COZINHA, PADRÃO POPULAR - FORNEC. E INSTALAÇÃO. AF_01/2020	SINAPI	UN	1,00	53,53	737,50	0,00	0,00	224,26	1.015,29	1.015,29
13.1.4	COMP-049177	BANCADA DE GRANITO COM CUBA DE SEMIENCAIXE E ACESSÓRIOS	PRÓPRIA	UN	3,00	124,58	603,57	0,00	480,00	342,51	1.550,66	4.651,98
13.1.5	COMP-620239	LAVATÓRIO LOUÇA BRANCA SUSPENSO, *45 X *35CM OU EQUIVALENTE, PARA BANHEIRO PNE, INCLUSO SIFÃO TIPO GARRAFA EM PVC, VÁLVULA E ENGATE FLEXÍVEL 30CM EM PLÁSTICO E TORNEIRA CROMADA DE MESA, PADRÃO POPULAR - FORNECIMENTO E INSTALAÇÃO	PRÓPRIA	un	2,00	25,17	362,18	0,00	200,00	166,51	753,86	1.507,72
13.1.6	86889	BANCADA DE GRANITO SÃO GABRIEL POLIDO PARA PIA DE COZINHA 1,50 X 0,60 M COM PIA e ACESSÓRIOS - FORNECIMENTO E INSTALAÇÃO.	SINAPI	UN	1,00	52,00	1.303,83	0,00	0,00	384,38	1.740,21	1.740,21
<b>13.2</b>		<b>METAIS</b>										<b>3.957,65</b>
13.2.1	S89987S	Registro de gaveta bruto, latão, roscável, 3/4", com acabamento e canopla cromados. fornecido e instalado em ramal de água. af_12/2014	ORSE	un	4,00	6,46	60,18	0,00	0,00	18,89	85,53	342,12
13.2.2	COMP-678754	Kit de acessórios para banheiros	PRÓPRIA	Un	5,00	6,74	82,70	175,00	0,00	74,97	339,41	1.697,05

## PLANILHA ORÇAMENTÁRIA - CUSTO DIRETO

 <small>Divisão de Engenharia, Arquitetura e Cálculo</small>	<b>OBRA:</b>	Construção da Promotoria da Comarca de Maués	<b>DATA :</b> 16/03/2021 <b>BDI :</b> 28,35% <b>L.S. Hora:</b> 86,60% <b>L.S. Mês:</b> 49,17%	<b>FONTE</b>	<b>VERSÃO</b>	<b>DATA REF.</b>
	<b>DESCRIÇÃO:</b>	Construção da Promotoria de Maués - Modelo 2 Promotoria 2021		ORSE	2021/05	08/2021
	<b>ENDEREÇO:</b>	Rua Guaránópolis S/N.		SBC	2021/06 - Manaus	06/2021
	<b>CLIENTE:</b>	Procuradoria Geral de Justiça do Estado do Amazonas		SEDOP	2021/03 COM DESONERAÇÃO	03/2021
	<b>OBSERVAÇÃO:</b>	Ajustado a Convenção coletiva 2021/2022 - AM000307/2021		SICRO NOVO	2021/01 COM DESONERAÇÃO	05/2021
	<b>UNIDADES:</b>	147.59M <sup>2</sup>		SINAPI	2021/07 COM DESONERAÇÃO	08/2021
	<b>VALOR POR UNIDADE:</b>	R\$ 6.587,36		COMPOSIÇÕES PRÓPRIAS		

ITEM	CÓDIGO	DESCRIÇÃO	FONTE	UNIDADE	QTD	CUSTO DIRETO (R\$)					PREÇO UNITÁRIO (R\$)	PREÇO TOTAL (R\$)
						MÃO DE OBRA	MATERIAL	EQUIPAMENTOS	OUTROS	BDI		
13.2.3	COMP-218015	Conjunto Acessórios para Banheiro PNE	PRÓPRIA	CONJ	2,00	0,00	747,36	0,00	0,00	211,88	959,24	1.918,48
<b>14</b>	<b>INSTALAÇÕES ELÉTRICAS</b>											<b>159.169,22</b>
<b>14.1</b>	<b>REDE ELÉTRICA</b>											<b>47.381,61</b>
14.1.1	93137	PONTO DE ILUMINAÇÃO RESIDENCIAL INCLUINDO INTERRUPTOR SIMPLES (2 MÓDULOS), CAIXA ELÉTRICA, ELETRODUTO, CABO, RASGO, QUEBRA E CHUMBAMENTO (EXCLUINDO LUMINÁRIA E LÂMPADA). AF_01/2016	SINAPI	UN	60,00	30,66	30,71	0,00	0,00	17,40	78,77	4.726,20
14.1.2	93142	PONTO DE TOMADA RESIDENCIAL INCLUINDO TOMADA (2 MÓDULOS) 10A/250V, CAIXA ELÉTRICA, ELETRODUTO, CABO, RASGO, QUEBRA E CHUMBAMENTO. AF_01/2016	SINAPI	UN	33,00	67,60	56,84	0,00	0,00	35,28	159,72	5.270,76
14.1.3	93143	PONTO DE TOMADA RESIDENCIAL INCLUINDO TOMADA 20A/250V, CAIXA ELÉTRICA, ELETRODUTO, CABO, RASGO, QUEBRA E CHUMBAMENTO. AF_01/2016	SINAPI	UN	19,00	61,22	52,98	0,00	0,00	32,38	146,58	2.785,02
14.1.4	S11138	Entrada de energia elétrica trifásica demanda entre 26,6 e 38,1 kw - Rev 01	ORSE	un	1,00	438,53	2.391,81	0,00	0,66	802,59	3.633,59	3.633,59
14.1.5	065455	DISJUNTOR CAIXA MOLDADA TRIPOLAR 630A DWP630L-630-3 WEG	SBC	UN	1,00	129,20	1.436,66	0,00	0,00	443,92	2.009,78	2.009,78
14.1.6	83463	QUADRO DE DISTRIBUIÇÃO DE ENERGIA EM CHAPA DE AÇO GALVANIZADO, COM BARRAMENTO TRIFÁSICO, NEUTRO E TERRA - FORNECIMENTO E INSTALAÇÃO	SINAPI	UN	2,00	64,61	3.066,84	0,00	0,00	887,77	4.019,22	8.038,44
14.1.7	S11301	Luminária em LED slim p/ iluminação púb,03 petalas,50W,lentes policarbonato,corpo alumínio,pint.anti-incrustantes, grau de prot. IP67, IK09,temp-cor 5000°K, IRC =>70%,v.útil 50.000 h,linha Street-Light (PICO-LE- LMSL-80), com poste de aço e base de concreto.	ORSE	un	4,00	82,68	1.030,93	38,86	0,00	326,73	1.479,20	5.916,80
14.1.8	060637	ARANDELA 5 VIDROS EXTERNA MURO PAREDE ALUMINIO BRANCO+PAR 20	SBC	UN	8,00	25,84	98,80	0,00	0,00	35,34	159,98	1.279,84
14.1.9	COMP-405043	Refletor LED de 150w	PRÓPRIA	Un	4,00	7,76	263,60	0,00	0,00	76,93	348,29	1.393,16
14.1.10	COMP-194107	Luminária a LED tipo plafon 60x60cm 48w. Completa, com driver multitemensão (100-250V) integrados à luminária. 30.000h de uso.	PRÓPRIA	Un	21,00	3,14	0,00	0,00	199,00	57,31	259,45	5.448,45
14.1.11	CP-9013- COMP-194107	Luminária a LED tipo plafon 30x60cm 48w. Completa, com driver multitemensão (100-250V) integrados à luminária. 30.000h de uso.	PRÓPRIA	Un	15,00	46,51	0,00	193,00	0,00	67,90	307,41	4.611,15
14.1.12	COMP-488982	Luminária a LED tipo plafon 30x30cm 36w. Completa, com driver multitemensão (100-250V) integrados à luminária. 30.000h de uso.	PRÓPRIA	Un	11,00	3,14	0,00	49,00	0,00	14,78	66,92	736,12
14.1.13	COMP-	CAIXA DE PASSAGEM 30X30X40 COM TAMPA E DRENO BRITA	SINAPI	UN	7,00	68,58	101,97	0,00	0,00	48,35	218,90	1.532,30

## PLANILHA ORÇAMENTÁRIA - CUSTO DIRETO

 <p style="font-size: 8px;">Divisão de Engenharia, Arquitetura e Cálculo</p>	<b>OBRA:</b>	Construção da Promotoria da Comarca de Maués	<b>DATA :</b> 16/03/2021 <b>BDI :</b> 28,35% <b>L.S. Hora:</b> 86,60% <b>L.S. Mês:</b> 49,17%	<b>FONTE</b>	<b>VERSÃO</b>	<b>DATA REF.</b>
	<b>DESCRIÇÃO:</b>	Construção da Promotoria de Maués - Modelo 2 Promotoria 2021		ORSE	2021/05	08/2021
	<b>ENDEREÇO:</b>	Rua Guaránópolis S/N.		SBC	2021/06 - Manaus	06/2021
	<b>CLIENTE:</b>	Procuradoria Geral de Justiça do Estado do Amazonas		SEDOP	2021/03 COM DESONERAÇÃO	03/2021
	<b>OBSERVAÇÃO:</b>	Ajustado a Convenção coletiva 2021/2022 - AM000307/2021		SICRO NOVO	2021/01 COM DESONERAÇÃO	05/2021
	<b>UNIDADES:</b>	147.59M <sup>2</sup>		SINAPI	2021/07 COM DESONERAÇÃO	08/2021
	<b>VALOR POR UNIDADE:</b>	R\$ 6.587,36		COMPOSIÇÕES PRÓPRIAS		

ITEM	CÓDIGO	DESCRIÇÃO	FONTE	UNIDADE	QTD	CUSTO DIRETO (R\$)					PREÇO UNITÁRIO (R\$)	PREÇO TOTAL (R\$)
						MÃO DE OBRA	MATERIAL	EQUIPAMENTOS	OUTROS	BDI		
	38937570	CAIXA DE PASSAGEM 30X30X40 COM TAMPA E DRENO BRITA										
<b>14.2</b>	<b>REDE LÓGICA DE DADOS E VOZ/ CFTV E TV /SOM</b>										<b>11.191,67</b>	
14.2.1	COMP-849515	Entrada Rede de Fibra Informática	PRÓPRIA	Un	1,00	394,78	1.083,32	0,00	0,01	419,04	1.897,15	1.897,15
14.2.2	059455	PONTO DE REDE - INCLUINDO RASGO, QUEBRA, CHUMBAMENTO, ELETRODUTO, CABO, CX 2" x 4" + 2 TOMADAS RJ-45 KEYSTONE E CERTIFICAÇÃO DO PONTO COM EMISSÃO DE RELATÓRIO	SBC	UN	18,00	100,37	282,04	0,00	0,00	108,41	490,82	8.834,76
14.2.3	COMP-363325	QUADRO TELEFÔNICO COMPLETO 40x40x13cm	PRÓPRIA	Un	1,00	14,07	344,14	0,00	0,00	101,55	459,76	459,76
<b>14.3</b>	<b>SISTEMA DE PROTEÇÃO (ATERRAMENTO)</b>										<b>7.974,85</b>	
14.3.1	COMP-747559	Rede de aterramento unidade 2 promotorias	PRÓPRIA	Un	1,00	278,28	5.935,07	0,00	0,01	1.761,49	7.974,85	7.974,85
<b>14.4</b>	<b>MÁQUINAS E EQUIPAMENTOS</b>										<b>92.621,09</b>	
<b>14.4.1</b>	<b>EQUIPAMENTOS LOGICA E TELEFONIA</b>										<b>18.476,68</b>	
14.4.1.1	S08493	FORNECIMENTO E INSTALAÇÃO DE RACK DE PISO 19" x 44U x 670mm - INCLUSIVE ACESSÓRIOS - BDI = 17,75	ORSE	un	1,00	47,80	5.956,61	0,00	0,00	1.065,78	7.070,19	7.070,19
14.4.1.2	COMP-504603	Switch Hp 24 Portas 1920s-48g JI386a 10/100/1000 4sfp Poe - BDI = 17,75	PRÓPRIA	Un	1,00	12,11	0,00	3.549,90	0,00	632,26	4.194,27	4.194,27
14.4.1.3	COMP-945137	Nobreak 1.5Kva Apc Smc 1500I2U-Br Lcd Mono 230V para Rack - BDI = 17,75	PRÓPRIA	Un	1,00	4,05	0,00	2.610,72	0,00	464,12	3.078,89	3.078,89
14.4.1.4	I058894	ACCESS POINT WIRELESS TP-LINK AC1750 DUAL BAND EAP245 - BDI = 17,75	SBC	UN	2,00	0,00	956,35	0,00	0,00	169,75	1.126,10	2.252,20
14.4.1.5	COMP-651505	Central Telefônica Pabx Ip Intelbras Cip 850 Gateway Voip - BDI = 17,75	PRÓPRIA	Un	1,00	7,56	0,00	1.590,00	0,00	283,57	1.881,13	1.881,13
<b>14.4.2</b>	<b>SEGURANÇA (INFRA-ESTRUTURA E EQUIPAMENTOS)</b>										<b>28.928,58</b>	
14.4.2.1	MPAM-INFO002	Fornecimento e instalação de sistema CFTV com câmeras e 32 Canais - BDI = 17,75	PRÓPRIA	un	1,00	1.089,66	4.228,61	2.317,00	3.418,83	1.962,10	13.016,20	13.016,20
14.4.2.2	S04713	Concertina em aço galvanizado, espiral de Ø = 450mm, 3 cliques p/ espiral, lâmina de 30mm e fio interno de 2,50mm, inclusive instalação	ORSE	m	80,00	0,00	32,00	0,00	0,00	9,07	41,07	3.285,60
14.4.2.3	COMP-058422	Porta detectora de metais - fornecimento e instalação - BDI = 17,75	PRÓPRIA	un	1,00	815,59	9.907,78	0,00	0,01	1.903,40	12.626,78	12.626,78
<b>14.4.3</b>	<b>ENERGIA AUXILIAR/REUSO DE ÁGUA</b>										<b>21.220,56</b>	
14.4.3.1	COMP-318779	Gerador de energia Solar Grid-tie para conexão a rede pública	PRÓPRIA	un	1,00	51,68	313,94	13.329,00	1.476,00	2.692,79	17.863,41	17.863,41

## PLANILHA ORÇAMENTÁRIA - CUSTO DIRETO

 <small>Divisão de Engenharia, Arquitetura e Cálculo</small>	<b>OBRA:</b>	Construção da Promotoria da Comarca de Maués	<b>DATA :</b> 16/03/2021 <b>BDI :</b> 28,35% <b>L.S. Hora:</b> 86,60% <b>L.S. Mês:</b> 49,17%	<b>FONTE</b>	<b>VERSÃO</b>	<b>DATA REF.</b>
	<b>DESCRIÇÃO:</b>	Construção da Promotoria de Maués - Modelo 2 Promotoria 2021		ORSE	2021/05	08/2021
	<b>ENDEREÇO:</b>	Rua Guaránópolis S/N.		SBC	2021/06 - Manaus	06/2021
	<b>CLIENTE:</b>	Procuradoria Geral de Justiça do Estado do Amazonas		SEDOF	2021/03 COM DESONERAÇÃO	03/2021
	<b>OBSERVAÇÃO:</b>	Ajustado a Convenção coletiva 2021/2022 - AM000307/2021		SICRO NOVO	2021/01 COM DESONERAÇÃO	05/2021
	<b>UNIDADES:</b>	147.59M <sup>2</sup>		SINAPI	2021/07 COM DESONERAÇÃO	08/2021
	<b>VALOR POR UNIDADE:</b>	R\$ 6.587,36		COMPOSIÇÕES PRÓPRIAS		

ITEM	CÓDIGO	DESCRIÇÃO	FONTE	UNIDADE	QTD	CUSTO DIRETO (R\$)					PREÇO UNITÁRIO (R\$)	PREÇO TOTAL (R\$)
						MÃO DE OBRA	MATERIAL	EQUIPAMENTOS	OUTROS	BDI		
		(140~160kWh/mês) - BDI = 17,75										
14.4.3.2	COMP-505544	Sistema de reuso de água da chuva - BDI = 17,75	PRÓPRIA	un	1,00	31,08	0,00	2.820,00	0,00	506,07	3.357,15	3.357,15
<b>14.4.4</b>	<b>SISTEMA DE REFRIGERAÇÃO/EQUIPAMENTOS</b>											<b>23.995,27</b>
14.4.4.1	00043191	AR CONDICIONADO SPLIT ON/OFF, HI-WALL (PAREDE), 18000 BTUS/H, CICLO FRIO, 60 HZ, CLASSIFICACAO ENERGETICA A - SELO PROCEL, GAS HFC, CONTROLE S/ FIO - BDI = 17,75	SINAPI	UN	4,00	0,00	0,00	2.303,29	0,00	408,83	2.712,12	10.848,48
14.4.4.2	00043192	AR CONDICIONADO SPLIT ON/OFF, HI-WALL (PAREDE), 24000 BTUS/H, CICLO FRIO, 60 HZ, CLASSIFICACAO ENERGETICA A - SELO PROCEL, GAS HFC, CONTROLE S/ FIO - BDI = 17,75	SINAPI	UN	2,00	0,00	0,00	3.017,11	0,00	535,54	3.552,65	7.105,30
14.4.4.3	00043195	AR CONDICIONADO SPLIT ON/OFF, CASSETE (TETO), FRIO 4 VIAS 18000 BTUS/H, CLASSIFICACAO ENERGETICA C - SELO PROCEL, GAS HFC, CONTROLE S/ FIO	SINAPI	UN	1,00	0,00	0,00	4.707,04	0,00	1.334,45	6.041,49	6.041,49
<b>15</b>	<b>INSTALAÇÕES DE COMBATE A INCÊNDIO</b>											<b>2.023,97</b>
<b>15.1</b>	<b>ACESSÓRIOS E EQUIPAMENTOS PARA INCENDIO</b>											<b>2.023,97</b>
15.1.1	S11853	Placa de sinalizacao de seguranca contra incendio, fotoluminescente, retangular, *20 x 40* cm, em pvc *2* mm anti-chamas (simbolos, cores e pictogramas conforme nbr 13434)	ORSE	Un	4,00	0,00	41,76	0,00	0,00	11,84	53,60	214,40
15.1.2	I11558	Fita de demarcação PVC 15mmx50m - (amarela, vermelha, branca, preta, etc.)	ORSE	m	12,00	0,00	0,42	0,00	0,00	0,12	0,54	6,48
15.1.3	00010886	EXTINTOR DE INCENDIO PORTATIL COM CARGA DE AGUA PRESSURIZADA DE 10 L, CLASSE A	SINAPI	UN	1,00	0,00	131,25	0,00	0,00	37,21	168,46	168,46
15.1.4	00010889	EXTINTOR DE INCENDIO PORTATIL COM CARGA DE GAS CARBONICO CO2 DE 6 KG, CLASSE BC	SINAPI	UN	1,00	0,00	450,00	0,00	0,00	127,58	577,58	577,58
15.1.5	MPAM - INC - 001	SUPORTE DE PAREDE PARA EXTINTOR	SBC	UN	2,00	1,02	4,99	0,00	0,00	1,70	7,71	15,42
15.1.6	060062	LUMINARIA DE EMERGENCIA 2XLED 1200 BATERIA SELADA SEGURIMAX	SBC	UN	3,00	25,84	244,68	0,00	0,00	76,69	347,21	1.041,63
<b>16</b>	<b>PAVIMENTAÇÃO</b>											<b>87.356,82</b>
<b>16.1</b>	<b>PISO - INTERNO</b>											<b>30.041,48</b>
16.1.1	94782	(COMPOSIÇÃO REPRESENTATIVA) DO SERVIÇO DE CONTRAPISO EM ARGAMASSA TRAÇO 1:4 (CIMENTO E AREIA) ESPESSURA 7CM. AF_10/2014	SINAPI	M2	147,59	10,67	32,59	0,09	0,07	12,31	55,73	8.225,19

## PLANILHA ORÇAMENTÁRIA - CUSTO DIRETO

 <small>Divisão de Engenharia, Arquitetura e Cálculo</small>	<b>OBRA:</b>	Construção da Promotoria da Comarca de Maués	<b>DATA :</b> 16/03/2021 <b>BDI :</b> 28,35% <b>L.S. Hora:</b> 86,60% <b>L.S. Mês:</b> 49,17%	<b>FONTE</b>	<b>VERSÃO</b>	<b>DATA REF.</b>
	<b>DESCRIÇÃO:</b>	Construção da Promotoria de Maués - Modelo 2 Promotoria 2021		ORSE	2021/05	08/2021
	<b>ENDEREÇO:</b>	Rua Guaranópolis S/N.		SBC	2021/06 - Manaus	06/2021
	<b>CLIENTE:</b>	Procuradoria Geral de Justiça do Estado do Amazonas		SEDOP	2021/03 COM DESONERAÇÃO	03/2021
	<b>OBSERVAÇÃO:</b>	Ajustado a Convenção coletiva 2021/2022 - AM000307/2021		SICRO NOVO	2021/01 COM DESONERAÇÃO	05/2021
	<b>UNIDADES:</b>	147.59M <sup>2</sup>		SINAPI	2021/07 COM DESONERAÇÃO	08/2021
	<b>VALOR POR UNIDADE:</b>	R\$ 6.587,36		COMPOSIÇÕES PRÓPRIAS		

ITEM	CÓDIGO	DESCRIÇÃO	FONTE	UNIDADE	QTD	CUSTO DIRETO (R\$)					PREÇO UNITÁRIO (R\$)	PREÇO TOTAL (R\$)
						MÃO DE OBRA	MATERIAL	EQUIPAMENTOS	OUTROS	BDI		
16.1.2	87261	REVESTIMENTO CERÂMICO PARA PISO COM PLACAS TIPO PORCELANATO DE DIMENSÕES 60X60 CM APLICADA EM AMBIENTES DE ÁREA MENOR QUE 5 M <sup>2</sup> . AF_06/2014	SINAPI	M2	23,97	21,55	130,01	0,00	0,00	42,97	194,53	4.662,88
16.1.3	87263	REVESTIMENTO CERÂMICO PARA PISO COM PLACAS TIPO PORCELANATO DE DIMENSÕES 60X60 CM APLICADA EM AMBIENTES DE ÁREA MAIOR QUE 10 M <sup>2</sup> . AF_06/2014	SINAPI	M2	99,21	9,41	125,30	0,00	0,00	38,19	172,90	17.153,41
<b>16.2</b>	<b>PISO - EXTERNO</b>											<b>57.315,34</b>
16.2.1	00036178	PISO PODOTATIL DE CONCRETO - DIRECIONAL E ALERTA, *40 X 40 X 2,5* CM	SINAPI	UN	130,00	0,00	12,15	0,00	0,00	3,44	15,59	2.026,70
16.2.2	98504	PLANTIO DE GRAMA EM PLACAS. AF_05/2018	SINAPI	M2	254,00	2,13	5,35	0,00	0,00	2,12	9,60	2.438,40
16.2.3	92404	EXECUÇÃO DE PÁTIO/ESTACIONAMENTO EM PISO INTERTRAVADO, COM BLOCO 16 FACES DE 22 X 11 CM, ESPESSURA 8 CM. AF_12/2015	SINAPI	M2	69,38	6,95	63,49	0,19	0,00	20,02	90,65	6.289,30
16.2.4	92392	EXECUÇÃO DE PAVIMENTO EM PISO INTERTRAVADO, COM BLOCO PISOGRAMA DE 35 X 25 CM, ESPESSURA 8 CM. AF_12/2015	SINAPI	M2	57,38	2,59	114,72	0,07	0,01	33,28	150,67	8.645,44
16.2.5	94998	EXECUÇÃO DE PASSEIO (CALÇADA) OU PISO DE CONCRETO COM CONCRÉTO MOLDADO IN LOCO, FEITO EM OBRA, ACABAMENTO CONVENCIONAL, ESPESSURA 12 CM, ARMADO. AF_07/2016	SINAPI	M2	235,50	23,37	101,83	0,10	0,14	35,56	161,00	37.915,50
<b>17</b>	<b>PINTURA</b>											<b>35.677,47</b>
17.1	S07695	Pintura de Gradil Metálico, confeccionado com barras chata 1 1/4" x 3/16", em módulos 16x16cm, ou tijolinho 20x10cm, com 01 demão de tinta anti-corrosiva - zarcão e 02 demãos de esmalte sintético (medir somente uma vez)	ORSE	m2	47,50	11,30	7,75	0,00	0,00	5,40	24,45	1.161,38
17.2	S08146	Pintura para interiores, sobre paredes, com lixamento, aplicação de 01 demão de líquido selador acrílico, 02 demãos de massa acrílica e 02 demãos de tinta acrílica convencional - Rev 01	ORSE	m2	378,14	18,64	10,36	0,00	0,01	8,22	37,23	14.078,15
17.3	S02295	Pintura para exteriores, sobre paredes, com lixamento, aplicação de 01 demão de selador acrílico, 02 demãos de massa acrílica e 02 demãos de tinta acrílica convencional - Rev 03	ORSE	m2	523,04	18,64	10,36	0,00	0,01	8,22	37,23	19.472,78
17.4	S03738	Pintura de proteção sobre superfícies metálicas com aplicação de 01 demão de tinta epoxi fundo óxido de ferro - R1	ORSE	m2	75,71	5,65	3,54	0,00	0,00	2,61	11,80	893,38
17.5	102209	PINTURA TINTA DE ACABAMENTO (PIGMENTADA) ESMALTE SINTÉTICO ACETINADO EM MADEIRA, 1 DEMÃO. AF_01/2021	SINAPI	M2	3,78	2,62	1,49	0,00	0,00	1,17	5,28	19,96
17.6	102197	PINTURA FUNDO NIVELADOR ALQUÍDICO BRANCO EM MADEIRA. AF_01/2021	SINAPI	M2	3,78	3,86	6,82	0,00	0,00	3,03	13,71	51,82

## PLANILHA ORÇAMENTÁRIA - CUSTO DIRETO

 Divisão de Engenharia, Arquitetura e Cálculo	<b>OBRA:</b>	Construção da Promotoria da Comarca de Maués	<b>DATA :</b> 16/03/2021 <b>BDI :</b> 28,35% <b>L.S. Hora:</b> 86,60% <b>L.S. Mês:</b> 49,17%	<b> FONTE</b>	<b> VERSÃO</b>	<b> DATA REF.</b>
	<b>DESCRIÇÃO:</b>	Construção da Promotoria de Maués - Modelo 2 Promotoria 2021		ORSE	2021/05	08/2021
	<b>ENDEREÇO:</b>	Rua Guaraniópolis S/N.		SBC	2021/06 - Manaus	06/2021
	<b>CLIENTE:</b>	Procuradoria Geral de Justiça do Estado do Amazonas		SEDOP	2021/03 COM DESONERAÇÃO	03/2021
	<b>OBSERVAÇÃO:</b>	Ajustado a Convenção coletiva 2021/2022 - AM000307/2021		SICRO NOVO	2021/01 COM DESONERAÇÃO	05/2021
	<b>UNIDADES:</b>	147.59M²		SINAPI	2021/07 COM DESONERAÇÃO	08/2021
	<b>VALOR POR UNIDADE:</b>	R\$ 6.587,36		COMPOSIÇÕES PRÓPRIAS		

ITEM	CÓDIGO	DESCRIÇÃO	FONTE	UNIDADE	QTD	CUSTO DIRETO (R\$)					PREÇO UNITÁRIO (R\$)	PREÇO TOTAL (R\$)
						MÃO DE OBRA	MATERIAL	EQUIPAMENTOS	OUTROS	BDI		
<b>18</b>	<b>DRENAGEM</b>										<b>31.012,84</b>	
18.1	055360	CAIXA DRENAGEM 1,60x1,60x0,85m EM ALVENARIA, FUNDO CONCRETO	SBC	UN	5,00	751,44	1.003,16	0,00	0,00	497,43	2.252,03	11.260,15
18.2	055358	CAIXA DRENAGEM EM CONCRETO 1,75x1,75x0,95m	SBC	UN	1,00	1.404,45	2.103,59	0,00	0,01	994,53	4.502,58	4.502,58
18.3	055358	CAIXA DRENAGEM EM CONCRETO 1,75x1,75x1,25m	SBC	UN	1,00	1.404,44	3.603,37	0,00	0,00	1.419,71	6.427,52	6.427,52
18.4	91790	(COMPOSIÇÃO REPRESENTATIVA) DO SERVIÇO DE INSTALAÇÃO DE TUBOS DE PVC, SÉRIE R, ÁGUA PLUVIAL, DN 100 MM (INSTALADO EM RAMAL DE ENCAMINHAMENTO, OU CONDUTORES VERTICAIS), INCLUSIVE CONEXÕES, CORTES E FIXAÇÕES, PARA PRÉDIOS. AF_10/2015	SINAPI	M	79,03	8,47	34,82	0,00	0,01	12,28	55,58	4.392,49
18.5	S09980	Dreno profundo 50x50cm c/ tubo de pvc kananet ø 200mm, bidim. areia grossa e brita	ORSE	m	15,00	28,10	68,67	0,00	0,00	27,43	124,20	1.863,00
18.6	M2628	Grelha de piso em PVC de 20 x 50 cm para pedestres	SICRO NOVO	un	30,00	0,00	66,67	0,00	0,00	18,90	85,57	2.567,10
<b>19</b>	<b>IDENTIFICAÇÃO VISUAL</b>										<b>23.297,26</b>	
19.1	00010849	PLACA DE INAUGURAÇÃO EM AÇO INOX *60X 70*CM - BDI = 17,75	SINAPI	UN	1,00	0,00	1.080,01	0,00	0,00	191,70	1.271,71	1.271,71
19.2	S10719	Placa de indicativa em acrílico e adesivo, com sinalização para deficientes, dim.: 12 x 30 cm	ORSE	Un	11,00	0,00	43,67	0,00	0,00	12,38	56,05	616,55
19.3	S10769	Logomarca do MPAM, confeccionada em ACM, med. Ø 1.750,00mm para a fixação em fachada - Fornecimento e instalação	ORSE	un	1,00	0,00	11.466,50	0,00	0,00	3.250,75	14.717,25	14.717,25
19.4	I11392	Adesivo em vinil para plotagem em letreiro de chapa galvanizada (c/aplicação)	ORSE	m2	0,78	0,00	127,91	0,00	0,00	36,26	164,17	128,05
19.5	COMP-93770764	Letras em chapa de aço galvanizado pintada em cor padrão do MP/AM - Rotis Serif 65 BOLD de 10 a 20 cm - fornecimento e instalação	PRÓPRIA	un	83,00	1,02	0,00	0,00	14,00	4,26	19,28	1.600,24
19.6	S10563	Mapa tátil em ferro fundido medindo 70 x 50cm, com suporte em chapa em ferro 1" e tubo de ferro galvanizado ø=4", pintados e placa em granito cinza andorinha	ORSE	un	1,00	44,69	3.822,44	0,00	0,00	1.096,33	4.963,46	4.963,46
<b>20</b>	<b>LIMPEZA</b>										<b>4.800,99</b>	
20.1	210023	LIMPEZA FINAL DE OBRAS	SBC	M2	188,57	19,04	0,80	0,00	0,00	5,62	25,46	4.800,99
<b>21</b>	<b>PAISAGISMO</b>										<b>610,58</b>	



## PLANILHA ORÇAMENTÁRIA - CUSTO DIRETO

 <small>Divisão de Engenharia, Arquitetura e Cálculo</small>	<b>OBRA:</b>	Construção da Promotoria da Comarca de Maués	<b>DATA :</b> 16/03/2021 <b>BDI :</b> 28,35% <b>L.S. Hora:</b> 86,60% <b>L.S. Mês:</b> 49,17%	<b>FONTE</b>	<b>VERSÃO</b>	<b>DATA REF.</b>
	<b>DESCRIÇÃO:</b>	Construção da Promotoria de Maués - Modelo 2 Promotoria 2021		ORSE	2021/05	08/2021
	<b>ENDEREÇO:</b>	Rua Guaranópolis S/N.		SBC	2021/06 - Manaus	06/2021
	<b>CLIENTE:</b>	Procuradoria Geral de Justiça do Estado do Amazonas		SEDOP	2021/03 COM DESONERAÇÃO	03/2021
	<b>OBSERVAÇÃO:</b>	Ajustado a Convenção coletiva 2021/2022 - AM000307/2021		SICRO NOVO	2021/01 COM DESONERAÇÃO	05/2021
	<b>UNIDADES:</b>	147.59M <sup>2</sup>		SINAPI	2021/07 COM DESONERAÇÃO	08/2021
	<b>VALOR POR UNIDADE:</b>	R\$ 6.587,36		COMPOSIÇÕES PRÓPRIAS		

ITEM	CÓDIGO	DESCRIÇÃO	FONTE	UNIDADE	QTD	CUSTO DIRETO (R\$)					PREÇO UNITÁRIO (R\$)	PREÇO TOTAL (R\$)
						MÃO DE OBRA	MATERIAL	EQUIPAMENTOS	OUTROS	BDI		
21.1	00038640	MUDA DE ARBUSTO, PINGO DE OURO/ VIOLETEIRA, H = *10 A 20* CM	SINAPI	UN	6,00	0,00	4,65	0,00	0,00	1,32	5,97	35,82
21.2	COMP-000315	PLANTIO DE MINI - PALMEIRA COM ALTURA DE MUDA IGUAL A 1,00 M	PRÓPRIA	UN	2,00	23,90	0,00	0,00	200,00	63,48	287,38	574,76
<b>VALOR SEM ENCARGOS:</b>											<b>667.226,90</b>	
<b>VALOR ENCARGOS:</b>											<b>96.195,65</b>	
<b>VALOR BDI TOTAL:</b>											<b>208.805,49</b>	
<b>VALOR TOTAL:</b>											<b>972.228,04</b>	
<b>Novecentos e Setenta e Dois Mil Duzentos e Vinte e Oito reais e Quatro centavos</b>												

Eng. Paulo Augusto Lopes  
 CREA 6.028-D AM/RR  
 Chefe DEAC

## RELATÓRIO ANALÍTICO - COMPOSIÇÕES DE CUSTOS

 <small>Divisão de Engenharia, Arquitetura e Cálculo</small>	<b>OBRA:</b>	Construção da Promotoria da Comarca de Maués	<b>DATA:</b> 16/03/2021	<b>L.S. Hora:</b> 86,60%	
	<b>DESCRIÇÃO:</b>	Construção da Promotoria de Maués - Modelo 2 Promotoria 2021	<b>BDI:</b> 28,35%	<b>L.S. Mês:</b> 49,17%	
	<b>ENDEREÇO:</b>	Rua Guaranópolis S/N.	<b>FORTE</b>	<b>VERSÃO</b>	<b>REF.</b>
	<b>CLIENTE:</b>	Procuradoria Geral de Justiça do Estado do Amazonas	ORSE	2021/05	08/2021
	<b>OBSERVAÇÃO:</b>	Ajustado a Convenção coletiva 2021/2022 - AM000307/2021	SBC	2021/06 - Manaus	06/2021
	<b>UNIDADES:</b>	147.59M <sup>2</sup>	SEDOP	2021/03 COM DESONERAÇÃO	03/2021
	<b>VALOR POR UNIDADE:</b>	R\$ 6.587,36	SICRO	2021/01 COM DESONERAÇÃO	05/2021
		SINAPI	2021/07 COM DESONERAÇÃO	08/2021	
			COMPOSIÇÕES PRÓPRIAS		

### 011008 - EQUIPE DE OBRA-ENGENHEIRO/MESTRE/APONTADOR+2 VIGIAS (MES)

MAO DE OBRA		FORTE	UNID	COEFICIENTE	PREÇO UNITÁRIO	TOTAL
00006122	APONTADOR OU APROPRIADOR DE MAO DE OBRA	SINAPI	H	220,00000000	7,37	1.621,40
00002706	ENGENHEIRO CIVIL DE OBRA JUNIOR	SINAPI	H	120,00000000	42,50	5.100,00
00004069	MESTRE DE OBRAS	SINAPI	H	220,00000000	16,21	3.566,20
00034345	VIGIA DIURNO	SINAPI	H	416,00000000	5,26	2.188,16
<b>TOTAL MAO DE OBRA:</b>						<b>12.475,76</b>
<b>VALOR SEM ENCARGOS:</b>						<b>12.475,76</b>
<b>VALOR ENCARGOS (86.60%):</b>						<b>10.806,56</b>
<b>VALOR BDI (28.35%):</b>						<b>6.600,54</b>
<b>QUANTIDADE:</b>						<b>4,00</b>
<b>TOTAL GERAL:</b>						<b>119.531,44</b>

### MPAM - 001 - EPI e Ferramental (Mês)

EQUIPAMENTO		FORTE	UNID	COEFICIENTE	PREÇO UNITÁRIO	TOTAL
INS-MPAM - 004	Conjunto de ferramenta de uso individual composta por: Uma Marreta de 1Kg; Uma Marreta de 5Kg; Uma Talhadeira; Uma Ponteira.	PRÓPRIA	conj.	3,00000000	78,12	234,36
INS-MPAM - 003	Conjunto de Ferramentas de Uso Coletivo Composto por: uma Pá; uma Enxada; uma Picareta; um Balde.	PRÓPRIA	conj.	3,00000000	65,07	195,21
<b>TOTAL EQUIPAMENTO:</b>						<b>429,57</b>

MATERIAL		FORTE	UNID	COEFICIENTE	PREÇO UNITÁRIO	TOTAL
00012893	BOTA DE SEGURANCA COM BIQUEIRA DE ACO E COLARINHO ACOLCHOADO	SINAPI	PAR	10,00000000	64,80	648,00
00012895	CAPACETE DE SEGURANCA ABA FRONTAL COM SUSPENSAO DE POLIETILENO, SEM JUGULAR (CLASSE B)	SINAPI	UN	10,00000000	13,50	135,00
00002711	CARRINHO DE MAO DE ACO CAPACIDADE 50 A 60 L, PNEU COM CAMARA	SINAPI	UN	3,00000000	135,00	405,00
INS-MPAM - 002	Luva de Couro	PRÓPRIA	un	10,00000000	9,50	95,00
00036152	OCULOS DE SEGURANCA CONTRA IMPACTOS COM LENTE INCOLOR, ARMACAO NYLON, COM PROTECAO UVA E UVB	SINAPI	UN	10,00000000	5,26	52,60
00036146	PROTETOR SOLAR FPS 30, EMBALAGEM 2 LITROS	SINAPI	UN	0,02560000	229,50	5,88
INS-MPAM - 001	Uniforme profissional para construção civil conjunto de brim, composto calça em brim pesado; cós de elástico e cad. ajust. c/ 4 bolso chapado e jaleco em brim leve; fechado com um bolso s/ botão gola (v)	PRÓPRIA	un	10,00000000	47,90	479,00
<b>TOTAL MATERIAL:</b>						<b>1.820,48</b>
<b>VALOR SEM ENCARGOS:</b>						<b>2.250,05</b>
<b>VALOR ENCARGOS:</b>						<b>0,00</b>
<b>VALOR BDI (28.35%):</b>						<b>637,89</b>
<b>QUANTIDADE:</b>						<b>3,00</b>
<b>TOTAL GERAL:</b>						<b>8.663,82</b>

## RELATÓRIO ANALÍTICO - COMPOSIÇÕES DE CUSTOS

 <small>Divisão de Engenharia, Arquitetura e Cálculo</small>	<b>OBRA:</b>	Construção da Promotoria da Comarca de Maués	<b>DATA :</b> 16/03/2021	<b>L.S. Hora:</b> 86,60%	
	<b>DESCRIÇÃO:</b>	Construção da Promotoria de Maués - Modelo 2 Promotoria 2021	<b>BDI :</b> 28,35%	<b>L.S. Mês:</b> 49,17%	
	<b>ENDEREÇO:</b>	Rua Guaranópolis S/N.	<b>FONTE</b>	<b>VERSÃO</b>	<b>REF.</b>
	<b>CLIENTE:</b>	Procuradoria Geral de Justiça do Estado do Amazonas	ORSE	2021/05	08/2021
	<b>OBSERVAÇÃO:</b>	Ajustado a Convenção coletiva 2021/2022 - AM000307/2021	SBC	2021/06 - Manaus	06/2021
	<b>UNIDADES:</b>	147.59M <sup>2</sup>	SEDOP	2021/03 COM DESONERAÇÃO	03/2021
	<b>VALOR POR UNIDADE:</b>	R\$ 6.587,36	SICRO	2021/01 COM DESONERAÇÃO	05/2021
		SINAPI	2021/07 COM DESONERAÇÃO	08/2021	
		COMPOSIÇÕES PRÓPRIAS			

### MPAM - 002 - Taxas e Emolumentos (un)

GERAL		FONTE	UNID	COEFICIENTE	PREÇO UNITÁRIO	TOTAL
INS-MPAM - 005	Registro de Obra No CREA Valor do Contrato acima de R\$15.000,00	PRÓPRIA	un	1,00000000	233,94	233,94
INS-MPAM - 006	Registro e Taxas na Prefeitura	PRÓPRIA	un	1,00000000	159,60	159,60
<b>TOTAL GERAL:</b>						<b>393,54</b>
<b>VALOR SEM ENCARGOS:</b>						<b>393,54</b>
<b>VALOR ENCARGOS:</b>						<b>0,00</b>
<b>VALOR BDI (28.35%):</b>						<b>111,57</b>
<b>QUANTIDADE:</b>						<b>1,00</b>
<b>TOTAL GERAL:</b>						<b>505,11</b>

### CP-6211-014022 - CONSUMO CAFÉ MATINAL,ALMOÇO,E VALE-TRANSPORTE PARA OPERÁRIO (DIA)

MATERIAL		FONTE	UNID	COEFICIENTE	PREÇO UNITÁRIO	TOTAL
I070088	COPO CAFE COM LEITE 300ml	SBC	UN	1,00000000	4,50	4,50
I070089	PAO COM MANTEIGA PREPARADO	SBC	UN	1,00000000	5,10	5,10
I082003	VALE TRANSPORTE (IDA E VOLTA/DIA)LEIS FED.7418/7678-87	SBC	UN	1,00000000	7,60	7,60
<b>TOTAL MATERIAL:</b>						<b>17,20</b>
SERVICO		FONTE	UNID	COEFICIENTE	PREÇO UNITÁRIO	TOTAL
INS-625916	Almoço para pessoal de obra entregue na obra	PRÓPRIA	Un	1,00000000	10,50	10,50
<b>TOTAL SERVICIO:</b>						<b>10,50</b>
<b>VALOR SEM ENCARGOS:</b>						<b>27,70</b>
<b>VALOR ENCARGOS:</b>						<b>0,00</b>
<b>VALOR BDI (28.35%):</b>						<b>7,85</b>
<b>QUANTIDADE:</b>						<b>880,00</b>
<b>TOTAL GERAL:</b>						<b>31.284,00</b>

### COMP-338425 - Complementares (Cursos, Exames e Seguros) (H)

GERAL		FONTE	UNID	COEFICIENTE	PREÇO UNITÁRIO	TOTAL
INS-613472	Cursos de Capacitação	PRÓPRIA	H	1,00000000	0,27	0,27
INS-123208	Exames	PRÓPRIA	H	1,00000000	0,45	0,45
INS-105322	Seguro dos funcionários.	PRÓPRIA	h	1,00000000	0,02	0,02
<b>TOTAL GERAL:</b>						<b>0,74</b>
<b>VALOR SEM ENCARGOS:</b>						<b>0,74</b>
<b>VALOR ENCARGOS (86.60%):</b>						<b>0,00</b>
<b>VALOR BDI (28.35%):</b>						<b>0,21</b>
<b>QUANTIDADE:</b>						<b>13.067,93</b>
<b>TOTAL GERAL:</b>						<b>12.414,53</b>

### COMP-505167 - Mobilização e desmobilização de equipamentos via fluvial - Manaus / , Itacoatiara, Uricurituba, Parintins, Maués (ida e volta), balsa fretada c/ empurrador de 315HP p/ 500 ton (T/KM)

## RELATÓRIO ANALÍTICO - COMPOSIÇÕES DE CUSTOS

 <small>Divisão de Engenharia, Arquitetura e Cálculo</small>	<b>OBRA:</b>	Construção da Promotória da Comarca de Maués	<b>DATA :</b> 16/03/2021	<b>L.S. Hora:</b> 86,60%	
	<b>DESCRIÇÃO:</b>	Construção da Promotória de Maués - Modelo 2 Promotória 2021	<b>BDI :</b> 28,35%	<b>L.S. Mês:</b> 49,17%	
	<b>ENDEREÇO:</b>	Rua Guaranópolis S/N.	<b>FORTE</b>	<b>VERSÃO</b>	<b>REF.</b>
	<b>CLIENTE:</b>	Procuradoria Geral de Justiça do Estado do Amazonas	ORSE	2021/05	08/2021
	<b>OBSERVAÇÃO:</b>	Ajustado a Convenção coletiva 2021/2022 - AM000307/2021	SBC	2021/06 - Manaus	06/2021
	<b>UNIDADES:</b>	147.59M <sup>2</sup>	SEDOP	2021/03 COM DESONERAÇÃO	03/2021
	<b>VALOR POR UNIDADE:</b>	R\$ 6.587,36	SICRO	2021/01 COM DESONERAÇÃO	05/2021
		SINAPI	2021/07 COM DESONERAÇÃO	08/2021	
			COMPOSIÇÕES PRÓPRIAS		

TRANSPORTE		FORTE	UNID	COEFICIENTE	PREÇO UNITÁRIO	TOTAL
INS-259193	Mobilização e desmobilização de equipamentos via fluvial - Manaus / Barcelos 908km (ida e volta), balsa fretada c/ empurrador de 315HP p/ 500 ton	PRÓPRIA	H	1,00000000	199,26	199,26
<b>TOTAL TRANSPORTE:</b>						<b>199,26</b>
<b>VALOR SEM ENCARGOS:</b>						<b>199,26</b>
<b>VALOR ENCARGOS:</b>						<b>0,00</b>
<b>VALOR BDI (28.35%):</b>						<b>56,49</b>
<b>QUANTIDADE:</b>						<b>30,00</b>
<b>TOTAL GERAL:</b>						<b>7.672,50</b>

**00020193 - LOCAÇÃO DE ANDAIME METALICO TIPO FACHADEIRO, LARGURA DE 1,20 M, ALTURA POR PEÇA DE 2,0 M, INCLUINDO SAPATAS E ITENS NECESSARIOS A INSTALACAO (M2XMES)**

<b>VALOR SEM ENCARGOS:</b>	<b>4,33</b>
<b>VALOR ENCARGOS:</b>	<b>0,00</b>
<b>VALOR BDI (28.35%):</b>	<b>1,23</b>
<b>QUANTIDADE:</b>	<b>48,00</b>
<b>TOTAL GERAL:</b>	<b>266,88</b>

**00010527 - LOCAÇÃO DE ANDAIME METALICO TUBULAR DE ENCAIXE, TIPO DE TORRE, COM LARGURA DE 1 ATE 1,5 M E ALTURA DE \*1,00\* M (INCLUSO SAPATAS FIXAS OU RODIZIOS) (MXMES)**

<b>VALOR SEM ENCARGOS:</b>	<b>13,00</b>
<b>VALOR ENCARGOS:</b>	<b>0,00</b>
<b>VALOR BDI (28.35%):</b>	<b>3,69</b>
<b>QUANTIDADE:</b>	<b>18,00</b>
<b>TOTAL GERAL:</b>	<b>300,42</b>

**5501700 - Desmatamento, destocamento, limpeza de área e estocagem do material de limpeza com árvores de diâmetro até 0,15 m (m<sup>2</sup>)**

EQUIPAMENTOS	QUANT	UTILIZAÇÃO		CUSTO OPERACIONAL		CUSTO HORÁRIO	
		PROD	IMPR	PROD	IMPR		
E9541	Trator de esteiras com lâmina - 259 kW	1,00000000	1,0000	0,0000	402,5712	140,6495	402,5712
<b>TOTAL EQUIPAMENTOS:</b>						<b>402,5712</b>	

MÃO DE OBRA	UNID	CONSUMO	SALÁRIO HORA	CUSTO HORÁRIO	
00006111	SERVENTE DE OBRAS	H	2,00000000	10,15	20,30
<b>TOTAL MÃO DE OBRA:</b>				<b>20,30</b>	

<b>Custo Horário da Execução:</b>	<b>422,8712</b>
<b>Produção da Equipe:</b>	<b>1.532,9100</b>
<b>Custo Unitário da Execução:</b>	<b>0,2759</b>
<b>Custo do FIC (0,0093):</b>	<b>0,0026</b>
<b>Custo Direto Total:</b>	<b>0,28</b>
<b>VALOR SEM ENCARGOS:</b>	<b>0,27</b>
<b>VALOR ENCARGOS (86.60%):</b>	<b>0,01</b>

## RELATÓRIO ANALÍTICO - COMPOSIÇÕES DE CUSTOS

 <small>Divisão de Engenharia, Arquitetura e Cálculo</small>	<b>OBRA:</b>	Construção da Promotória da Comarca de Maués	<b>DATA:</b> 16/03/2021	<b>L.S. Hora:</b> 86,60%	
	<b>DESCRIÇÃO:</b>	Construção da Promotória de Maués - Modelo 2 Promotória 2021	<b>BDI:</b> 28,35%	<b>L.S. Mês:</b> 49,17%	
	<b>ENDEREÇO:</b>	Rua Guaranópolis S/N.	<b>FORNTE</b>	<b>VERSÃO</b>	<b>REF.</b>
	<b>CLIENTE:</b>	Procuradoria Geral de Justiça do Estado do Amazonas	ORSE	2021/05	08/2021
	<b>OBSERVAÇÃO:</b>	Ajustado a Convenção coletiva 2021/2022 - AM000307/2021	SBC	2021/06 - Manaus	06/2021
	<b>UNIDADES:</b>	147.59M <sup>2</sup>	SEDOP	2021/03 COM DESONERAÇÃO	03/2021
	<b>VALOR POR UNIDADE:</b>	R\$ 6.587,36	SICRO	2021/01 COM DESONERAÇÃO	05/2021
		SINAPI	2021/07 COM DESONERAÇÃO	08/2021	
			COMPOSIÇÕES PRÓPRIAS		

<b>VALOR BDI (28.35%):</b>	<b>0,08</b>
<b>QUANTIDADE:</b>	<b>840,00</b>
<b>TOTAL GERAL:</b>	<b>302,40</b>

### 022911 - REMOCAO E BOTA-FORA DE ENTULHO EM CAMINHAO 12m3-PERCURSO 12km (M3)

MAO DE OBRA		FORNTE	UNID	COEFICIENTE	PREÇO UNITÁRIO	TOTAL
00004093	MOTORISTA DE CAMINHAO	SINAPI	H	0,22700000	8,99	2,04
00006111	SERVENTE DE OBRAS	SINAPI	H	1,87600000	5,44	10,21
<b>TOTAL MAO DE OBRA:</b>						<b>12,25</b>

MATERIAL		FORNTE	UNID	COEFICIENTE	PREÇO UNITÁRIO	TOTAL
I032082	CAMINHAO BASC.MERCEDES LK 620/42 8,0m3 200CV	SBC	H	0,22000000	62,30	13,71
<b>TOTAL MATERIAL:</b>						<b>13,71</b>

<b>VALOR SEM ENCARGOS:</b>	<b>25,96</b>
<b>VALOR ENCARGOS (86.60%):</b>	<b>10,60</b>
<b>VALOR BDI (28.35%):</b>	<b>10,36</b>
<b>QUANTIDADE:</b>	<b>107,88</b>
<b>TOTAL GERAL:</b>	<b>5.061,73</b>

### 5914655 - Carga, manobra e descarga de materiais diversos em caminhão carroceria de 15 t - carga e descarga manuais (t)

EQUIPAMENTOS		QUANT	UTILIZAÇÃO		CUSTO OPERACIONAL		CUSTO HORÁRIO
			PROD	IMPR	PROD	IMPR	
E9592	Caminhão carroceria com capacidade de 15 t - 188 kW	1,00000000	1,0000	0,0000	166,1816	48,8288	166,1816
<b>TOTAL EQUIPAMENTOS:</b>							<b>166,1816</b>

MÃO DE OBRA		UNID	CONSUMO	SALÁRIO HORA	CUSTO HORÁRIO
00006111	SERVENTE DE OBRAS	H	6,00000000	10,15	60,90
<b>TOTAL MÃO DE OBRA:</b>					<b>60,90</b>

<b>Custo Horário da Execução:</b>	<b>227,0816</b>
<b>Produção da Equipe:</b>	<b>11,8400</b>
<b>Custo Unitário da Execução:</b>	<b>19,1792</b>
<b>Custo Direto Total:</b>	<b>19,18</b>
<b>VALOR SEM ENCARGOS:</b>	<b>16,79</b>
<b>VALOR ENCARGOS (86.60%):</b>	<b>2,39</b>
<b>VALOR BDI (28.35%):</b>	<b>5,44</b>
<b>QUANTIDADE:</b>	<b>60,00</b>
<b>TOTAL GERAL:</b>	<b>1.477,20</b>

### S06096 - Ligação Predial de Água em Mureta de Concreto, Provisória ou Definitiva, com Fornecimento de Material, inclusive Mureta e Hidrômetro, Rede DN 50mm (UN)

MAO DE OBRA		FORNTE	UNID	COEFICIENTE	PREÇO UNITÁRIO	TOTAL
00002696	ENCANADOR OU BOMBEIRO HIDRAULICO	SINAPI	H	1,00000000	7,37	7,37
00006111	SERVENTE DE OBRAS	SINAPI	H	1,00000000	5,44	5,44

## RELATÓRIO ANALÍTICO - COMPOSIÇÕES DE CUSTOS

 <small>Divisão de Engenharia, Arquitetura e Cálculo</small>	<b>OBRA:</b>	Construção da Promotoria da Comarca de Maués	<b>DATA:</b> 16/03/2021	<b>L.S. Hora:</b> 86,60%	
	<b>DESCRIÇÃO:</b>	Construção da Promotoria de Maués - Modelo 2 Promotoria 2021	<b>BDI:</b> 28,35%	<b>L.S. Mês:</b> 49,17%	
	<b>ENDEREÇO:</b>	Rua Guaránópolis S/N.	<b>FORTE</b>	<b>VERSÃO</b>	<b>REF.</b>
	<b>CLIENTE:</b>	Procuradoria Geral de Justiça do Estado do Amazonas	ORSE	2021/05	08/2021
	<b>OBSERVAÇÃO:</b>	Ajustado a Convenção coletiva 2021/2022 - AM000307/2021	SBC	2021/06 - Manaus	06/2021
	<b>UNIDADES:</b>	147.59M <sup>2</sup>	SEDOP	2021/03 COM DESONERAÇÃO	03/2021
	<b>VALOR POR UNIDADE:</b>	R\$ 6.587,36	SICRO	2021/01 COM DESONERAÇÃO	05/2021
		SINAPI	2021/07 COM DESONERAÇÃO	08/2021	
		COMPOSIÇÕES PRÓPRIAS			

<b>TOTAL MAO DE OBRA:</b>	<b>12,81</b>
---------------------------	--------------

MATERIAL	FORTE	UNID	COEFICIENTE	PREÇO UNITÁRIO	TOTAL	
I05161	Adaptador pead 20mm x 1/2"	ORSE	un	2,00000000	4,52	9,04
I05240	Colar de tomada em pvc com travas e saída roscável de = 60mm x 1/2"	ORSE	un	1,00000000	11,63	11,63
I00980	Fita vedacao teflon larg= 1/2"	ORSE	m	20,00000000	0,27	5,40
I12773S	Hidrometro unijato / medidor de agua, dn 1/2", vazao maximade 3 m3/h, para agua potavel fria, relojoaria plana, classeb, horizontal (sem conexoes)	ORSE	un	1,00000000	92,11	92,11
I06313	Lacre anti-fraude para hidrômetro em polipropileno	ORSE	UN	1,00000000	0,81	0,81
I04895S	Plug pvc roscavel, 1/2", agua fria predial (nbr 5648)	ORSE	un	1,00000000	0,62	0,62
I06036S	Registro de esfera pvc, com borboleta, com rosca externa, de 1/2"	ORSE	un	1,00000000	8,29	8,29
I07098S	Te pvc, roscavel, 90 graus, 1/2", agua fria predial	ORSE	un	1,00000000	3,52	3,52
I02260	Torneira plastica para jardins 1/2", HERC 1128 ou similar	ORSE	un	1,00000000	2,13	2,13
I09813S	Tubo de polietileno de alta densidade (pead), pe-80, de = 20 mm x 2,3 mm de parede, para ligacao de agua predial (nbr 15561)	ORSE	m	6,00000000	4,06	24,36
I09856S	Tubo pvc, roscavel, 1/2", agua fria predial	ORSE	m	1,00000000	8,07	8,07
I02360	Uniao pvc rigido roscavel d= 1/2"	ORSE	un	2,00000000	7,21	14,42
<b>TOTAL MATERIAL:</b>					<b>180,40</b>	

SERVICO	FORTE	UNID	COEFICIENTE	PREÇO UNITÁRIO	TOTAL	
S00026	Coleta e carga manuais de entulho	ORSE	m3	0,02100000	5,44	0,11
S02497	Escavação manual de vala ou cava em material de 1ª categoria, profundidade até 1,50m	ORSE	m3	1,34700000	16,32	21,98
S06083	Mureta Pré-Moldada para Ligações Domiciliares de Água	ORSE	un	1,00000000	208,56	208,56
S00076	Reaterro manual de valas com espalhamento s/ compactação	ORSE	m3	1,32600000	5,44	7,21
<b>TOTAL SERVICO:</b>					<b>237,86</b>	

<b>VALOR SEM ENCARGOS:</b>	<b>431,07</b>
<b>VALOR ENCARGOS (86.60%):</b>	<b>51,76</b>
<b>VALOR BDI (28.35%):</b>	<b>136,88</b>
<b>QUANTIDADE:</b>	<b>1,00</b>
<b>TOTAL GERAL:</b>	<b>619,71</b>

### 93210 - EXECUÇÃO DE REFEITÓRIO EM CANTEIRO DE OBRA EM CHAPA DE MADEIRA COMPENSADA, NÃO INCLUSO MOBILIÁRIO E EQUIPAMENTOS. AF\_02/2016 (M2)

MATERIAL	FORTE	UNID	COEFICIENTE	PREÇO UNITÁRIO	TOTAL	
00010886	EXTINTOR DE INCENDIO PORTATIL COM CARGA DE AGUA PRESSURIZADA DE 10 L, CLASSE A	SINAPI	UN	0,02910724	131,25	3,82
00010891	EXTINTOR DE INCENDIO PORTATIL COM CARGA DE PO QUIMICO SECO (PQS) DE 4 KG, CLASSE BC	SINAPI	UN	0,02910724	126,92	3,69
00003080	FECHADURA ESPELHO PARA PORTA EXTERNA, EM ACO INOX (MAQUINA, TESTA E CONTRA-TESTA) E EM ZAMAC (MACANETA, LINGUETA E TRINCOS) COM ACABAMENTO CROMADO, MAQUINA DE 40 MM, INCLUINDO CHAVE TIPO CILINDRO	SINAPI	CJ	0,02910724	42,15	1,23
00011587	FORRO DE PVC LISO, BRANCO, REGUA DE 10 CM, ESPESSURA DE 8 MM A 10 MM (COM COLOCACAO / SEM ESTRUTURA METALICA)	SINAPI	M2	1,08609110	70,36	76,42
00037525	TELA PLASTICA TECIDA LISTRADA BRANCA E LARANJA, TIPO GUARDA CORPO, EM POLIETILENO MONOFILADO, ROLO 1,20 X 50 M (L X C)	SINAPI	M	1,38824165	2,38	3,30
<b>TOTAL MATERIAL:</b>					<b>88,46</b>	

## RELATÓRIO ANALÍTICO - COMPOSIÇÕES DE CUSTOS

 <small>Divisão de Engenharia, Arquitetura e Cálculo</small>	<b>OBRA:</b>	Construção da Promotória da Comarca de Maués	<b>DATA :</b> 16/03/2021	<b>L.S. Hora:</b> 86,60%	
	<b>DESCRIÇÃO:</b>	Construção da Promotória de Maués - Modelo 2 Promotória 2021	<b>BDI :</b> 28,35%	<b>L.S. Mês:</b> 49,17%	
	<b>ENDEREÇO:</b>	Rua Guaranópolis S/N.	<b>FORTE</b>	<b>VERSÃO</b>	<b>REF.</b>
	<b>CLIENTE:</b>	Procuradoria Geral de Justiça do Estado do Amazonas	ORSE	2021/05	08/2021
	<b>OBSERVAÇÃO:</b>	Ajustado a Convenção coletiva 2021/2022 - AM000307/2021	SBC	2021/06 - Manaus	06/2021
	<b>UNIDADES:</b>	147.59M <sup>2</sup>	SEDOP	2021/03 COM DESONERAÇÃO	03/2021
	<b>VALOR POR UNIDADE:</b>	R\$ 6.587,36	SICRO	2021/01 COM DESONERAÇÃO	05/2021
		SINAPI	2021/07 COM DESONERAÇÃO	08/2021	
			COMPOSIÇÕES PRÓPRIAS		

SERVICO	FORTE	UNID	COEFICIENTE	PREÇO UNITÁRIO	TOTAL
101165 ALVENARIA DE EMBASAMENTO COM BLOCO ESTRUTURAL DE CONCRETO, DE 14X19X29CM E ARGAMASSA DE ASSENTAMENTO COM PREPARO EM BETONEIRA. AF_05/2020	SINAPI	M3	0,04344364	535,06	23,24
88489 APLICAÇÃO MANUAL DE PINTURA COM TINTA LÁTEX ACRÍLICA EM PAREDES, DUAS DEMÃOS. AF_06/2014	SINAPI	M2	1,55235001	8,32	12,92
86934 BANCADA DE MÁRMORE SINTÉTICO 120 X 60CM, COM CUBA INTEGRADA, INCLUSO SIFÃO TIPO FLEXÍVEL EM PVC, VÁLVULA EM PLÁSTICO CROMADO TIPO AMERICANA E TORNEIRA CROMADA LONGA, DE PAREDE, PADRÃO POPULAR - FORNECIMENTO E INSTALAÇÃO. AF_01/2020	SINAPI	UN	0,02910724	239,49	6,97
91924 CABO DE COBRE FLEXÍVEL ISOLADO, 1,5 MM <sup>2</sup> , ANTI-CHAMA 450/750 V, PARA CIRCUITOS TERMINAIS - FORNECIMENTO E INSTALAÇÃO. AF_12/2015	SINAPI	M	0,93306086	1,75	1,63
91926 CABO DE COBRE FLEXÍVEL ISOLADO, 2,5 MM <sup>2</sup> , ANTI-CHAMA 450/750 V, PARA CIRCUITOS TERMINAIS - FORNECIMENTO E INSTALAÇÃO. AF_12/2015	SINAPI	M	2,76985814	2,65	7,34
98102 CAIXA DE GORDURA SIMPLES, CIRCULAR, EM CONCRETO PRÉ-MOLDADO, DIÂMETRO INTERNO = 0,4 M, ALTURA INTERNA = 0,4 M. AF_12/2020	SINAPI	UN	0,02910724	126,95	3,70
97906 CAIXA ENTERRADA HIDRÁULICA RETANGULAR, EM ALVENARIA COM BLOCOS DE CONCRETO, DIMENSÕES INTERNAS: 0,6X0,6X0,6 M PARA REDE DE ESGOTO. AF_12/2020	SINAPI	UN	0,02910724	260,33	7,58
91937 CAIXA OCTOGONAL 3" X 3", PVC, INSTALADA EM LAJE - FORNECIMENTO E INSTALAÇÃO. AF_12/2015	SINAPI	UN	0,17496928	6,37	1,11
88262 CARPINTEIRO DE FORMAS COM ENCARGOS COMPLEMENTARES	SINAPI	H	1,21153462	7,37	8,93
95805 CONDULETE DE PVC, TIPO B, PARA ELETRODUTO DE PVC SOLDÁVEL DN 25 MM (3/4"), APARENTE - FORNECIMENTO E INSTALAÇÃO. AF_11/2016	SINAPI	UN	0,20407652	14,80	3,02
95811 CONDULETE DE PVC, TIPO LB, PARA ELETRODUTO DE PVC SOLDÁVEL DN 25 MM (3/4"), APARENTE - FORNECIMENTO E INSTALAÇÃO. AF_11/2016	SINAPI	UN	0,02910724	12,69	0,37
91911 CURVA 90 GRAUS PARA ELETRODUTO, PVC, ROSCÁVEL, DN 20 MM (1/2"), PARA CIRCUITOS TERMINAIS, INSTALADA EM PAREDE - FORNECIMENTO E INSTALAÇÃO. AF_12/2015	SINAPI	UN	0,11664618	5,79	0,68
101891 DISJUNTOR MONOPOLAR TIPO NEMA, CORRENTE NOMINAL DE 35 ATÉ 50A - FORNECIMENTO E INSTALAÇÃO. AF_10/2020	SINAPI	UN	0,11664618	22,20	2,59
91862 ELETRODUTO RÍGIDO ROSCÁVEL, PVC, DN 20 MM (1/2"), PARA CIRCUITOS TERMINAIS, INSTALADO EM FORRO - FORNECIMENTO E INSTALAÇÃO. AF_12/2015	SINAPI	M	0,34982994	5,35	1,87
91870 ELETRODUTO RÍGIDO ROSCÁVEL, PVC, DN 20 MM (1/2"), PARA CIRCUITOS TERMINAIS, INSTALADO EM PAREDE - FORNECIMENTO E INSTALAÇÃO. AF_12/2015	SINAPI	M	0,58312232	5,16	3,01
93358 ESCAVAÇÃO MANUAL DE VALA COM PROFUNDIDADE MENOR OU IGUAL A 1,30 M. AF_02/2021	SINAPI	M3	0,04235755	21,52	0,91
91170 FIXAÇÃO DE TUBOS HORIZONTAIS DE PVC, CPVC OU COBRE DIÂMETROS MENORES OU IGUAIS A 40 MM OU ELETROCALHAS ATÉ 150MM DE LARGURA, COM ABRAÇADEIRA METÁLICA RÍGIDA TIPO D 1/2, FIXADA EM PERFILADO EM LAJE. AF_05/2015	SINAPI	M	0,34982994	1,40	0,49
91173 FIXAÇÃO DE TUBOS VERTICAIS DE PPR DIÂMETROS MENORES OU IGUAIS A 40 MM COM ABRAÇADEIRA METÁLICA RÍGIDA TIPO D 1/2", FIXADA EM PERFILADO EM ALVENARIA. AF_05/2015	SINAPI	M	0,58312232	0,72	0,42
92023 INTERRUPTOR SIMPLES (1 MÓDULO) COM 1 TOMADA DE EMBUTIR 2P+T 10 A, INCLUINDO SUPORTE E PLACA - FORNECIMENTO E INSTALAÇÃO. AF_12/2015	SINAPI	UN	0,02910724	20,65	0,60
89724 JOELHO 90 GRAUS, PVC, SERIE NORMAL, ESGOTO PREDIAL, DN 40 MM, JUNTA SOLDÁVEL, FORNECIDO E INSTALADO EM RAMAL DE DESCARGA OU RAMAL DE ESGOTO SANITÁRIO. AF_12/2014	SINAPI	UN	0,05832310	5,03	0,29
95240 LASTRO DE CONCRETO MAGRO, APLICADO EM PISOS, LAJES SOBRE SOLO OU RADIERS, ESPESURA DE 3 CM. AF_07/2016	SINAPI	M2	0,00977482	14,06	0,14
95241 LASTRO DE CONCRETO MAGRO, APLICADO EM PISOS, LAJES SOBRE SOLO OU RADIERS, ESPESURA DE 5 CM. AF_07/2016	SINAPI	M2	1,57591819	23,43	36,92

## RELATÓRIO ANALÍTICO - COMPOSIÇÕES DE CUSTOS

 <small>Divisão de Engenharia, Arquitetura e Cálculo</small>	<b>OBRA:</b>	Construção da Promotória da Comarca de Maués	<b>DATA :</b> 16/03/2021	<b>L.S. Hora:</b> 86,60%	
	<b>DESCRIÇÃO:</b>	Construção da Promotória de Maués - Modelo 2 Promotória 2021	<b>BDI :</b> 28,35%	<b>L.S. Mês:</b> 49,17%	
	<b>ENDEREÇO:</b>	Rua Guaránópolis S/N.	<b>FORTE</b>	<b>VERSÃO</b>	<b>REF.</b>
	<b>CLIENTE:</b>	Procuradoria Geral de Justiça do Estado do Amazonas	ORSE	2021/05	08/2021
	<b>OBSERVAÇÃO:</b>	Ajustado a Convenção coletiva 2021/2022 - AM000307/2021	SBC	2021/06 - Manaus	06/2021
	<b>UNIDADES:</b>	147.59M <sup>2</sup>	SEDOP	2021/03 COM DESONERAÇÃO	03/2021
	<b>VALOR POR UNIDADE:</b>	R\$ 6.587,36	SICRO	2021/01 COM DESONERAÇÃO	05/2021
		SINAPI	2021/07 COM DESONERAÇÃO	08/2021	
			COMPOSIÇÕES PRÓPRIAS		

86943	LAVATÓRIO LOUÇA BRANCA SUSPENSO, 29,5 X 39CM OU EQUIVALENTE, PADRÃO POPULAR, INCLUSO SIFÃO FLEXÍVEL EM PVC, VÁLVULA E ENGATE FLEXÍVEL 30CM EM PLÁSTICO E TORNEIRA CROMADA DE MESA, PADRÃO POPULAR - FORNECIMENTO E INSTALAÇÃO. AF_01/2020	SINAPI	UN	0,02910724	145,36	4,23
97586	LUMINÁRIA TIPO CALHA, DE SOBREPOR, COM 2 LÂMPADAS TUBULARES FLUORESCENTES DE 36 W, COM REATOR DE PARTIDA RÁPIDA - FORNECIMENTO E INSTALAÇÃO. AF_02/2020	SINAPI	UN	0,17496928	92,83	16,24
98445	PAREDE DE MADEIRA COMPENSADA PARA CONSTRUÇÃO TEMPORÁRIA EM CHAPA SIMPLES, EXTERNA, COM ÁREA LÍQUIDA MAIOR OU IGUAL A 6 M <sup>2</sup> , COM VÃO. AF_05/2018	SINAPI	M2	0,24589103	104,22	25,63
98441	PAREDE DE MADEIRA COMPENSADA PARA CONSTRUÇÃO TEMPORÁRIA EM CHAPA SIMPLES, EXTERNA, COM ÁREA LÍQUIDA MAIOR OU IGUAL A 6 M <sup>2</sup> , SEM VÃO. AF_05/2018	SINAPI	M2	0,15737461	89,45	14,08
98446	PAREDE DE MADEIRA COMPENSADA PARA CONSTRUÇÃO TEMPORÁRIA EM CHAPA SIMPLES, EXTERNA, COM ÁREA LÍQUIDA MENOR QUE 6 M <sup>2</sup> , COM VÃO. AF_05/2018	SINAPI	M2	0,19169508	127,34	24,41
98442	PAREDE DE MADEIRA COMPENSADA PARA CONSTRUÇÃO TEMPORÁRIA EM CHAPA SIMPLES, EXTERNA, COM ÁREA LÍQUIDA MENOR QUE 6 M <sup>2</sup> , SEM VÃO. AF_05/2018	SINAPI	M2	0,18116000	90,33	16,36
89957	PONTO DE CONSUMO TERMINAL DE ÁGUA FRIA (SUBRAMAL) COM TUBULAÇÃO DE PVC, DN 25 MM, INSTALADO EM RAMAL DE ÁGUA, INCLUSOS RASGO E CHUMBAMENTO EM ALVENARIA. AF_12/2014	SINAPI	UN	0,05832310	53,93	3,15
90822	PORTA DE MADEIRA PARA PINTURA, SEMI-OCA (LEVE OU MÉDIA), 80X210CM, ESPESSURA DE 3,5CM, INCLUSO DOBRADIÇAS - FORNECIMENTO E INSTALAÇÃO. AF_12/2019	SINAPI	UN	0,02910724	201,77	5,87
101876	QUADRO DE DISTRIBUIÇÃO DE ENERGIA EM PVC, DE EMBUTIR, SEM BARRAMENTO, PARA 6 DISJUNTORES - FORNECIMENTO E INSTALAÇÃO. AF_10/2020	SINAPI	UN	0,02910724	42,56	1,24
96995	REATERRO MANUAL APOIADO COM SOQUETE. AF_10/2017	SINAPI	M3	0,01086092	13,05	0,14
94210	TELHAMENTO COM TELHA ONDULADA DE FIBROCIMENTO E = 6 MM, COM RECOBRIMENTO LATERAL DE 1 1/4 DE ONDA PARA TELHADO COM INCLINAÇÃO MÁXIMA DE 10°, COM ATÉ 2 ÁGUAS, INCLUSO IÇAMENTO. AF_07/2019	SINAPI	M2	1,57591819	56,59	89,18
92000	TOMADA BAIXA DE EMBUTIR (1 MÓDULO), 2P+T 10 A, INCLUINDO SUPORTE E PLACA - FORNECIMENTO E INSTALAÇÃO. AF_12/2015	SINAPI	UN	0,02910724	12,67	0,37
92008	TOMADA BAIXA DE EMBUTIR (2 MÓDULOS), 2P+T 10 A, INCLUINDO SUPORTE E PLACA - FORNECIMENTO E INSTALAÇÃO. AF_12/2015	SINAPI	UN	0,14575343	20,42	2,98
92543	TRAMA DE MADEIRA COMPOSTA POR TERÇAS PARA TELHADOS DE ATÉ 2 ÁGUAS PARA TELHA ONDULADA DE FIBROCIMENTO, METÁLICA, PLÁSTICA OU TERMOACÚSTICA, INCLUSO TRANSPORTE VERTICAL. AF_07/2019	SINAPI	M2	1,57591819	12,53	19,75
89714	TUBO PVC, SERIE NORMAL, ESGOTO PREDIAL, DN 100 MM, FORNECIDO E INSTALADO EM RAMAL DE DESCARGA OU RAMAL DE ESGOTO SANITÁRIO. AF_12/2014	SINAPI	M	0,15455076	24,95	3,86
89711	TUBO PVC, SERIE NORMAL, ESGOTO PREDIAL, DN 40 MM, FORNECIDO E INSTALADO EM RAMAL DE DESCARGA OU RAMAL DE ESGOTO SANITÁRIO. AF_12/2014	SINAPI	M	0,09622767	7,57	0,73

**TOTAL SERVIÇO:** **352,95**

<b>VALOR SEM ENCARGOS:</b>	<b>441,41</b>
<b>VALOR ENCARGOS (86.60%):</b>	<b>45,08</b>
<b>VALOR BDI (28.35%):</b>	<b>137,92</b>
<b>QUANTIDADE:</b>	<b>12,00</b>
<b>TOTAL GERAL:</b>	<b>7.492,92</b>

**00010778 - LOCACAO DE CONTAINER 2,30 X 6,00 M, ALT. 2,50 M, PARA SANITARIO, COM 4 BACIAS, 8 CHUVEIROS,1 LAVATORIO E 1 MICTORIO (MES)**

**VALOR SEM ENCARGOS:** **731,25**



## RELATÓRIO ANALÍTICO - COMPOSIÇÕES DE CUSTOS

 <small>Divisão de Engenharia, Arquitetura e Cálculo</small>	<b>OBRA:</b>	Construção da Promotora da Comarca de Maués	<b>DATA :</b> 16/03/2021	<b>L.S. Hora:</b> 86,60%	
	<b>DESCRIÇÃO:</b>	Construção da Promotora de Maués - Modelo 2 Promotora 2021	<b>BDI :</b> 28,35%	<b>L.S. Mês:</b> 49,17%	
	<b>ENDEREÇO:</b>	Rua Guaranópolis S/N.	<b>FORTE</b>	<b>VERSÃO</b>	<b>REF.</b>
	<b>CLIENTE:</b>	Procuradoria Geral de Justiça do Estado do Amazonas	ORSE	2021/05	08/2021
	<b>OBSERVAÇÃO:</b>	Ajustado a Convenção coletiva 2021/2022 - AM000307/2021	SBC	2021/06 - Manaus	06/2021
	<b>UNIDADES:</b>	147.59M <sup>2</sup>	SEDOP	2021/03 COM DESONERAÇÃO	03/2021
	<b>VALOR POR UNIDADE:</b>	R\$ 6.587,36	SICRO	2021/01 COM DESONERAÇÃO	05/2021
		SINAPI	2021/07 COM DESONERAÇÃO	08/2021	
			COMPOSIÇÕES PRÓPRIAS		

<b>VALOR ENCARGOS:</b>	<b>0,00</b>
<b>VALOR BDI (28.35%):</b>	<b>207,31</b>
<b>QUANTIDADE:</b>	<b>3,00</b>
<b>TOTAL GERAL:</b>	<b>2.815,68</b>

### S04657 - Locação de container - Escritório com banheiro - 6,20 x 2,20m (mês)

EQUIPAMENTO	DESCRIÇÃO	FORTE	UNID	COEFICIENTE	PREÇO UNITÁRIO	TOTAL
I10775S	Locacao de container 2,30 x 6,00 m, alt. 2,50 m, com 1 sanitario, para escritorio, completo, sem divisorias internas	ORSE	mes	1,00000000	585,00	585,00
<b>TOTAL EQUIPAMENTO:</b>						<b>585,00</b>

<b>VALOR SEM ENCARGOS:</b>	<b>585,00</b>
<b>VALOR ENCARGOS:</b>	<b>0,00</b>
<b>VALOR BDI (28.35%):</b>	<b>165,85</b>
<b>QUANTIDADE:</b>	<b>3,00</b>
<b>TOTAL GERAL:</b>	<b>2.252,55</b>

### 016500 - PLACA DE RESPONSABILIDADE TECNICA EM OBRAS (M2)

MAO DE OBRA	DESCRIÇÃO	FORTE	UNID	COEFICIENTE	PREÇO UNITÁRIO	TOTAL
00001213	CARPINTEIRO DE FORMAS	SINAPI	H	0,61900000	7,37	4,56
00006111	SERVENTE DE OBRAS	SINAPI	H	1,23700000	5,44	6,73
<b>TOTAL MAO DE OBRA:</b>						<b>11,29</b>

MATERIAL	DESCRIÇÃO	FORTE	UNID	COEFICIENTE	PREÇO UNITÁRIO	TOTAL
I008852	PLACA DE IDENTIFICACAO DE OBRAS	SBC	M2	1,00000000	300,00	300,00
<b>TOTAL MATERIAL:</b>						<b>300,00</b>

<b>VALOR SEM ENCARGOS:</b>	<b>311,29</b>
<b>VALOR ENCARGOS (86.60%):</b>	<b>9,78</b>
<b>VALOR BDI (28.35%):</b>	<b>91,02</b>
<b>QUANTIDADE:</b>	<b>4,50</b>
<b>TOTAL GERAL:</b>	<b>1.854,41</b>

### S09416 - Instalação provisória de energia elétrica, aerea, trifasica, em poste galvanizado, exclusive fornecimento do medidor (un)

MAO DE OBRA	DESCRIÇÃO	FORTE	UNID	COEFICIENTE	PREÇO UNITÁRIO	TOTAL
00002436	ELETRICISTA	SINAPI	H	8,00000000	8,41	67,28
00004750	PEDREIRO	SINAPI	H	2,00000000	7,37	14,74
00006111	SERVENTE DE OBRAS	SINAPI	H	8,00000000	5,44	43,52
<b>TOTAL MAO DE OBRA:</b>						<b>125,54</b>

MATERIAL	DESCRIÇÃO	FORTE	UNID	COEFICIENTE	PREÇO UNITÁRIO	TOTAL
I03379S	!em processo de desativacao! haste de aterramento em aco com 3,00 m de comprimento e dn = 5/8", revestida com baixa camada de cobre, sem conector	ORSE	un	1,00000000	53,05	53,05
I00208	Arruela de alumínio p/eletroduto d=1 "	ORSE	un	2,00000000	0,80	1,60
I00313	Bucha alumínio p/eletroduto d=1 "	ORSE	un	2,00000000	1,05	2,10

## RELATÓRIO ANALÍTICO - COMPOSIÇÕES DE CUSTOS

 <small>Divisão de Engenharia, Arquitetura e Cálculo</small>	<b>OBRA:</b>	Construção da Promotória da Comarca de Maués	<b>DATA :</b> 16/03/2021	<b>L.S. Hora:</b> 86,60%	
	<b>DESCRIÇÃO:</b>	Construção da Promotória de Maués - Modelo 2 Promotória 2021	<b>BDI :</b> 28,35%	<b>L.S. Mês:</b> 49,17%	
	<b>ENDEREÇO:</b>	Rua Guaranópolis S/N.	<b>FORTE</b>	<b>VERSÃO</b>	<b>REF.</b>
	<b>CLIENTE:</b>	Procuradoria Geral de Justiça do Estado do Amazonas	ORSE	2021/05	08/2021
	<b>OBSERVAÇÃO:</b>	Ajustado a Convenção coletiva 2021/2022 - AM000307/2021	SBC	2021/06 - Manaus	06/2021
	<b>UNIDADES:</b>	147.59M <sup>2</sup>	SEDOP	2021/03 COM DESONERAÇÃO	03/2021
	<b>VALOR POR UNIDADE:</b>	R\$ 6.587,36	SICRO	2021/01 COM DESONERAÇÃO	05/2021
		SINAPI	2021/07 COM DESONERAÇÃO	08/2021	
			COMPOSIÇÕES PRÓPRIAS		

ITEM	DESCRIÇÃO	FORTE	UNID	COEFICIENTE	PREÇO UNITÁRIO	TOTAL
I00414	Cabo cobre rígido, isolado, 16mm <sup>2</sup> - 450/750v / 70°	ORSE	m	30,00000000	15,55	466,50
I03331	Cabo de cobre nú 16 mm <sup>2</sup> - 4AWG	ORSE	Kg	0,43220000	100,72	43,53
I00436	Caixa de medicaçao bi ou trifásica, em noril (polycarbonato)	ORSE	un	1,00000000	142,00	142,00
I00420S	Cinta circular em aço galvanizado de 150 mm de diametro para fixacao de caixa medicaçao, inclui parafusos e porcas	ORSE	un	1,00000000	25,84	25,84
I02392S	Disjuntor tipo nema, tripolar 10 ate 50a, tensao maxima de 415 v	ORSE	un	1,00000000	73,84	73,84
I02685S	Eletroduto de pvc rígido roscavel de 1 ", sem luva	ORSE	m	6,00000000	5,41	32,46
I04676	Fita em aço 1/2" Fusimec ou similar	ORSE	m	0,13330000	1,99	0,27
I03398S	Isolador de porcelana, tipo roldana, dimensoes de *72* x *72* mm, para uso em baixa tensao	ORSE	un	1,00000000	4,53	4,53
I01892S	Luva em pvc rígido roscavel, de 1", para eletroduto	ORSE	un	4,00000000	1,22	4,88
I04786	Parafuso cabeça sextavada 5/8" x 6"	ORSE	cj	2,00000000	9,13	18,26
I02645	Poste de ferro galvanizado, 3" x 6m, completo, para entrada de energia	ORSE	un	1,00000000	1.352,01	1.352,01
<b>TOTAL MATERIAL:</b>						<b>2.220,87</b>

SERVICO	FORTE	UNID	COEFICIENTE	PREÇO UNITÁRIO	TOTAL	
S00124	Concreto simples fabricado na obra, fck=13,5 mpa (b1/b2), sem lançamento e adensamento	ORSE	m3	0,08000000	370,03	29,60
<b>TOTAL SERVICOS:</b>					<b>29,60</b>	

<b>VALOR SEM ENCARGOS:</b>	<b>2.376,01</b>
<b>VALOR ENCARGOS (86.60%):</b>	<b>110,94</b>
<b>VALOR BDI (28.35%):</b>	<b>705,05</b>
<b>QUANTIDADE:</b>	<b>1,00</b>
<b>TOTAL GERAL:</b>	<b>3.192,00</b>

### 000301 - PROJETO ESTRUTURAL PARA EDIFICACOES (M2)

MATERIAL	FORTE	UNID	COEFICIENTE	PREÇO UNITÁRIO	TOTAL
I004260	PROJETO ESTRUTURAL PARA EDIFICACAO	SBC	M2	1,00000000	15,10
<b>TOTAL MATERIAL:</b>					<b>15,10</b>

<b>VALOR SEM ENCARGOS:</b>	<b>15,10</b>
<b>VALOR ENCARGOS:</b>	<b>0,00</b>
<b>VALOR BDI (28.35%):</b>	<b>4,28</b>
<b>QUANTIDADE:</b>	<b>147,59</b>
<b>TOTAL GERAL:</b>	<b>2.860,29</b>

### 000855 - PROJETO EXECUTIVO ARQUI/ESTRUT/INSTAL.GERAL- EDIFICACAO (M2)

MATERIAL	FORTE	UNID	COEFICIENTE	PREÇO UNITÁRIO	TOTAL
I004378	PROJETO EXECUTIVO ACESSIBILIDADE E SINALIZACAO ACIMA 400m <sup>2</sup>	SBC	M2	1,00000000	17,20
I008816	PROJETO INSTALACAO DE TELEFONE EDIF.RESIDENCIAL	SBC	M2	1,00000000	10,50
I004262	PROJETO INSTALACAO ELETRICA EDIF.RESIDENCIAL	SBC	M2	1,00000000	12,00
I005851	PROJETO INSTALACAO INCENDIO	SBC	M2	1,00000000	9,20
I004366	PROJETO INSTALACOES HIDROSANITARIAS ED. RESIDENCIAL	SBC	M2	1,00000000	8,20
<b>TOTAL MATERIAL:</b>					<b>57,10</b>

## RELATÓRIO ANALÍTICO - COMPOSIÇÕES DE CUSTOS

 <small>Divisão de Engenharia, Arquitetura e Cálculo</small>	<b>OBRA:</b>	Construção da Promotória da Comarca de Maués	<b>DATA :</b> 16/03/2021	<b>L.S. Hora:</b> 86,60%	
	<b>DESCRIÇÃO:</b>	Construção da Promotória de Maués - Modelo 2 Promotória 2021	<b>BDI :</b> 28,35%	<b>L.S. Mês:</b> 49,17%	
	<b>ENDEREÇO:</b>	Rua Guaranópolis S/N.	<b>FONTE</b>	<b>VERSÃO</b>	<b>REF.</b>
	<b>CLIENTE:</b>	Procuradoria Geral de Justiça do Estado do Amazonas	ORSE	2021/05	08/2021
	<b>OBSERVAÇÃO:</b>	Ajustado a Convenção coletiva 2021/2022 - AM000307/2021	SBC	2021/06 - Manaus	06/2021
	<b>UNIDADES:</b>	147.59M <sup>2</sup>	SEDOP	2021/03 COM DESONERAÇÃO	03/2021
	<b>VALOR POR UNIDADE:</b>	R\$ 6.587,36	SICRO	2021/01 COM DESONERAÇÃO	05/2021
		SINAPI	2021/07 COM DESONERAÇÃO	08/2021	
			COMPOSIÇÕES PRÓPRIAS		

<b>VALOR SEM ENCARGOS:</b>	<b>57,10</b>
<b>VALOR ENCARGOS:</b>	<b>0,00</b>
<b>VALOR BDI (28.35%):</b>	<b>16,19</b>
<b>QUANTIDADE:</b>	<b>147,59</b>
<b>TOTAL GERAL:</b>	<b>10.816,87</b>

### 98525 - LIMPEZA MECANIZADA DE CAMADA VEGETAL, VEGETAÇÃO E PEQUENAS ÁRVORES (DIÂMETRO DE TRONCO MENOR QUE 0,20 M), COM TRATOR DE ESTEIRAS.AF\_05/2018 (M2)

SERVICO	FONTE	UNID	COEFICIENTE	PREÇO UNITÁRIO	TOTAL	
88441	JARDINEIRO COM ENCARGOS COMPLEMENTARES	SINAPI	H	0,00300000	7,37	0,02
88316	SERVENTE COM ENCARGOS COMPLEMENTARES	SINAPI	H	0,00300000	5,44	0,02
89031	TRATOR DE ESTEIRAS, POTÊNCIA 100 HP, PESO OPERACIONAL 9,4 T, COM LÂMINA 2,19 M3 - CHI DIURNO. AF_06/2014	SINAPI	CHI	0,00240000	41,35	0,10
89032	TRATOR DE ESTEIRAS, POTÊNCIA 100 HP, PESO OPERACIONAL 9,4 T, COM LÂMINA 2,19 M3 - CHP DIURNO. AF_06/2014	SINAPI	CHP	0,00060000	132,57	0,08
<b>TOTAL SERVICOS:</b>					<b>0,22</b>	

<b>VALOR SEM ENCARGOS:</b>	<b>0,22</b>
<b>VALOR ENCARGOS (86.60%):</b>	<b>0,06</b>
<b>VALOR BDI (28.35%):</b>	<b>0,08</b>
<b>QUANTIDADE:</b>	<b>600,00</b>
<b>TOTAL GERAL:</b>	<b>216,00</b>

### 97622 - DEMOLIÇÃO DE ALVENARIA DE BLOCO FURADO, DE FORMA MANUAL, SEM REAPROVEITAMENTO. AF\_12/2017 (M3)

SERVICO	FONTE	UNID	COEFICIENTE	PREÇO UNITÁRIO	TOTAL	
88309	PEDREIRO COM ENCARGOS COMPLEMENTARES	SINAPI	H	0,22500000	7,37	1,66
88316	SERVENTE COM ENCARGOS COMPLEMENTARES	SINAPI	H	2,32480000	5,44	12,65
<b>TOTAL SERVICOS:</b>					<b>14,31</b>	

<b>VALOR SEM ENCARGOS:</b>	<b>14,31</b>
<b>VALOR ENCARGOS (86.60%):</b>	<b>12,38</b>
<b>VALOR BDI (28.35%):</b>	<b>7,57</b>
<b>QUANTIDADE:</b>	<b>42,19</b>
<b>TOTAL GERAL:</b>	<b>1.445,43</b>

### 97650 - REMOÇÃO DE TRAMA DE MADEIRA PARA COBERTURA, DE FORMA MANUAL, SEM REAPROVEITAMENTO. AF\_12/2017 (M2)

SERVICO	FONTE	UNID	COEFICIENTE	PREÇO UNITÁRIO	TOTAL	
88316	SERVENTE COM ENCARGOS COMPLEMENTARES	SINAPI	H	0,20860000	5,44	1,13
88323	TELHADISTA COM ENCARGOS COMPLEMENTARES	SINAPI	H	0,10620000	7,37	0,78
<b>TOTAL SERVICOS:</b>					<b>1,91</b>	

<b>VALOR SEM ENCARGOS:</b>	<b>1,91</b>
<b>VALOR ENCARGOS (86.60%):</b>	<b>1,67</b>
<b>VALOR BDI (28.35%):</b>	<b>1,01</b>
<b>QUANTIDADE:</b>	<b>113,89</b>
<b>TOTAL GERAL:</b>	<b>522,76</b>

## RELATÓRIO ANALÍTICO - COMPOSIÇÕES DE CUSTOS

 <small>Divisão de Engenharia, Arquitetura e Cálculo</small>	<b>OBRA:</b>	Construção da Promotória da Comarca de Maués	<b>DATA:</b> 16/03/2021	<b>L.S. Hora:</b> 86,60%	
	<b>DESCRIÇÃO:</b>	Construção da Promotória de Maués - Modelo 2 Promotória 2021	<b>BDI:</b> 28,35%	<b>L.S. Mês:</b> 49,17%	
	<b>ENDEREÇO:</b>	Rua Guaranópolis S/N.	<b>FONTE</b>	<b>VERSÃO</b>	<b>REF.</b>
	<b>CLIENTE:</b>	Procuradoria Geral de Justiça do Estado do Amazonas	ORSE	2021/05	08/2021
	<b>OBSERVAÇÃO:</b>	Ajustado a Convenção coletiva 2021/2022 - AM000307/2021	SBC	2021/06 - Manaus	06/2021
	<b>UNIDADES:</b>	147,59M <sup>2</sup>	SEDOP	2021/03 COM DESONERAÇÃO	03/2021
	<b>VALOR POR UNIDADE:</b>	R\$ 6.587,36	SICRO	2021/01 COM DESONERAÇÃO	05/2021
		SINAPI	2021/07 COM DESONERAÇÃO	08/2021	
			COMPOSIÇÕES PRÓPRIAS		

### 022107 - RETIRADA COBERTURA FIBROCIMENTO SEM REAPROVEITAMENTO MATERIAL (M2)

MAO DE OBRA		FONTE	UNID	COEFICIENTE	PREÇO UNITÁRIO	TOTAL
00001213	CARPINTEIRO DE FORMAS	SINAPI	H	0,67000000	7,37	4,94
00006111	SERVENTE DE OBRAS	SINAPI	H	1,36000000	5,44	7,40
<b>TOTAL MAO DE OBRA:</b>						<b>12,34</b>
<b>VALOR SEM ENCARGOS:</b>						<b>12,34</b>
<b>VALOR ENCARGOS (86.60%):</b>						<b>10,67</b>
<b>VALOR BDI (28.35%):</b>						<b>6,52</b>
<b>QUANTIDADE:</b>						<b>113,89</b>
<b>TOTAL GERAL:</b>						<b>3.363,17</b>

### 020167 - ESCAVACAO MANUAL VALA BALDRAME 0,6x0,6x0,20m SAPATA CORRIDA (M)

MAO DE OBRA		FONTE	UNID	COEFICIENTE	PREÇO UNITÁRIO	TOTAL
00006111	SERVENTE DE OBRAS	SINAPI	H	3,97700000	5,44	21,63
<b>TOTAL MAO DE OBRA:</b>						<b>21,63</b>
<b>VALOR SEM ENCARGOS:</b>						<b>21,63</b>
<b>VALOR ENCARGOS (86.60%):</b>						<b>18,74</b>
<b>VALOR BDI (28.35%):</b>						<b>11,44</b>
<b>QUANTIDADE:</b>						<b>81,51</b>
<b>TOTAL GERAL:</b>						<b>4.223,03</b>

### 030067 - FORMA DE MADEIRA PARA SAPATAS (M2)

MAO DE OBRA		FONTE	UNID	COEFICIENTE	PREÇO UNITÁRIO	TOTAL
00001213	CARPINTEIRO DE FORMAS	SINAPI	H	1,20000000	7,37	8,84
00006111	SERVENTE DE OBRAS	SINAPI	H	1,70000000	5,44	9,25
<b>TOTAL MAO DE OBRA:</b>						<b>18,09</b>

MATERIAL		FONTE	UNID	COEFICIENTE	PREÇO UNITÁRIO	TOTAL
I001350	PONTALETE 7,5x7,5cm (3x3") PERNA/BARROTE/ESTRONCA	SBC	M	3,50000000	5,26	18,41
I001450	PREGO FERRO GALVANIZADO 16x24 (285 un/kg)	SBC	KG	0,20000000	20,35	4,07
I001250	TABUA TERCEIRA QUALIDADE NAO APARELHADA	SBC	M	2,00000000	5,95	11,90
<b>TOTAL MATERIAL:</b>						<b>34,38</b>
<b>VALOR SEM ENCARGOS:</b>						<b>52,47</b>
<b>VALOR ENCARGOS (86.60%):</b>						<b>15,67</b>
<b>VALOR BDI (28.35%):</b>						<b>19,32</b>
<b>QUANTIDADE:</b>						<b>18,72</b>
<b>TOTAL GERAL:</b>						<b>1.637,25</b>

### 030300 - FORMA DE MADEIRA PARA VIGAS BALDRAME-INCLUSIVE DESMOLDAGEM (M2)

MAO DE OBRA		FONTE	UNID	COEFICIENTE	PREÇO UNITÁRIO	TOTAL
00001213	CARPINTEIRO DE FORMAS	SINAPI	H	1,20000000	7,37	8,84

## RELATÓRIO ANALÍTICO - COMPOSIÇÕES DE CUSTOS

 <small>Divisão de Engenharia, Arquitetura e Cálculo</small>	<b>OBRA:</b>	Construção da Promotória da Comarca de Maués	<b>DATA:</b> 16/03/2021	<b>L.S. Hora:</b> 86,60%	
	<b>DESCRIÇÃO:</b>	Construção da Promotória de Maués - Modelo 2 Promotória 2021	<b>BDI:</b> 28,35%	<b>L.S. Mês:</b> 49,17%	
	<b>ENDEREÇO:</b>	Rua Guaranópolis S/N.	<b>FONTE</b>	<b>VERSÃO</b>	<b>REF.</b>
	<b>CLIENTE:</b>	Procuradoria Geral de Justiça do Estado do Amazonas	ORSE	2021/05	08/2021
	<b>OBSERVAÇÃO:</b>	Ajustado a Convenção coletiva 2021/2022 - AM000307/2021	SBC	2021/06 - Manaus	06/2021
	<b>UNIDADES:</b>	147.59M <sup>2</sup>	SEDOP	2021/03 COM DESONERAÇÃO	03/2021
	<b>VALOR POR UNIDADE:</b>	R\$ 6.587,36	SICRO	2021/01 COM DESONERAÇÃO	05/2021
		SINAPI	2021/07 COM DESONERAÇÃO	08/2021	
			COMPOSIÇÕES PRÓPRIAS		

00006111	SERVENTE DE OBRAS	SINAPI	H	1,70000000	5,44	9,25
<b>TOTAL MAO DE OBRA:</b>						<b>18,09</b>

MATERIAL	FONTE	UNID	COEFICIENTE	PREÇO UNITÁRIO	TOTAL	
I001350	PONTALETE 7,5x7,5cm (3x3") PERNA/BARROTE/ESTRONCA	SBC	M	3,85000000	5,26	20,25
I001450	PREGO FERRO GALVANIZADO 16x24 (285 un/kg)	SBC	KG	0,22000000	20,35	4,48
I001250	TABUA TERCEIRA QUALIDADE NAO APARELHADA	SBC	M	2,12000000	5,95	12,61
<b>TOTAL MATERIAL:</b>					<b>37,34</b>	

<b>VALOR SEM ENCARGOS:</b>	<b>55,43</b>
<b>VALOR ENCARGOS (86.60%):</b>	<b>15,67</b>
<b>VALOR BDI (28.35%):</b>	<b>20,16</b>
<b>QUANTIDADE:</b>	<b>48,91</b>
<b>TOTAL GERAL:</b>	<b>4.463,53</b>

### 040142 - ACO CA-50 MEDIO CORTADO E DOBRADO-COLOCADO EM FORMAS(M0) (KG)

MAO DE OBRA	FONTE	UNID	COEFICIENTE	PREÇO UNITÁRIO	TOTAL	
00000378	ARMADOR	SINAPI	H	0,04000000	7,37	0,29
00006111	SERVENTE DE OBRAS	SINAPI	H	0,04000000	5,44	0,22
<b>TOTAL MAO DE OBRA:</b>					<b>0,51</b>	

<b>VALOR SEM ENCARGOS:</b>	<b>0,51</b>
<b>VALOR ENCARGOS (86.60%):</b>	<b>0,45</b>
<b>VALOR BDI (28.35%):</b>	<b>0,27</b>
<b>QUANTIDADE:</b>	<b>581,00</b>
<b>TOTAL GERAL:</b>	<b>714,63</b>

### COMP-626526 - CONCRETAGEM DE SAPATAS, FCK 25 MPA, COM USO DE BOMBA LANÇAMENTO, ADENSAMENTO E ACABAMENTO. AF\_11/2016 (M³)

MATERIAL	FONTE	UNID	COEFICIENTE	PREÇO UNITÁRIO	TOTAL	
00001527	CONCRETO USINADO BOMBEAVEL, CLASSE DE RESISTENCIA C25, COM BRITA 0 E 1, SLUMP = 100 +/- 20 MM, INCLUI SERVICO DE BOMBEAMENTO (NBR 8953)	SINAPI	M3	1,15000000	556,93	640,47
<b>TOTAL MATERIAL:</b>					<b>640,47</b>	

SERVICO	FONTE	UNID	COEFICIENTE	PREÇO UNITÁRIO	TOTAL	
88309	PEDREIRO COM ENCARGOS COMPLEMENTARES	SINAPI	H	0,49300000	7,37	3,63
88316	SERVENTE COM ENCARGOS COMPLEMENTARES	SINAPI	H	0,74000000	5,44	4,03
90587	VIBRADOR DE IMERSÃO, DIÂMETRO DE PONTEIRA 45MM, MOTOR ELÉTRICO TRIFÁSICO POTÊNCIA DE 2 CV - CHI DIURNO. AF_06/2015	SINAPI	CHI	0,12600000	0,42	0,05
90586	VIBRADOR DE IMERSÃO, DIÂMETRO DE PONTEIRA 45MM, MOTOR ELÉTRICO TRIFÁSICO POTÊNCIA DE 2 CV - CHP DIURNO. AF_06/2015	SINAPI	CHP	0,12000000	1,84	0,22
<b>TOTAL SERVICO:</b>					<b>7,93</b>	

<b>VALOR SEM ENCARGOS:</b>	<b>648,40</b>
<b>VALOR ENCARGOS (86.60%):</b>	<b>6,63</b>
<b>VALOR BDI (28.35%):</b>	<b>185,70</b>
<b>QUANTIDADE:</b>	<b>10,26</b>

## RELATÓRIO ANALÍTICO - COMPOSIÇÕES DE CUSTOS

 <small>Divisão de Engenharia, Arquitetura e Cálculo</small>	<b>OBRA:</b>	Construção da Promotória da Comarca de Maués	<b>DATA:</b> 16/03/2021	<b>L.S. Hora:</b> 86,60%	
	<b>DESCRIÇÃO:</b>	Construção da Promotória de Maués - Modelo 2 Promotória 2021	<b>BDI:</b> 28,35%	<b>L.S. Mês:</b> 49,17%	
	<b>ENDEREÇO:</b>	Rua Guaranópolis S/N.	<b>FONTE</b>	<b>VERSÃO</b>	<b>REF.</b>
	<b>CLIENTE:</b>	Procuradoria Geral de Justiça do Estado do Amazonas	ORSE	2021/05	08/2021
	<b>OBSERVAÇÃO:</b>	Ajustado a Convenção coletiva 2021/2022 - AM000307/2021	SBC	2021/06 - Manaus	06/2021
	<b>UNIDADES:</b>	147,59M <sup>2</sup>	SEDOP	2021/03 COM DESONERAÇÃO	03/2021
	<b>VALOR POR UNIDADE:</b>	R\$ 6.587,36	SICRO	2021/01 COM DESONERAÇÃO	05/2021
		SINAPI	2021/07 COM DESONERAÇÃO	08/2021	
		COMPOSIÇÕES PRÓPRIAS			

<b>TOTAL GERAL:</b>	<b>8.625,89</b>
---------------------	-----------------

### 040251 - FORMAS DE MADEIRA PARA CONCRETO DE PILARES E PORTICOS (M2)

MAO DE OBRA		FONTE	UNID	COEFICIENTE	PREÇO UNITÁRIO	TOTAL
00001213	CARPINTEIRO DE FORMAS	SINAPI	H	2,18000000	7,37	16,07
00006111	SERVENTE DE OBRAS	SINAPI	H	2,45000000	5,44	13,33
<b>TOTAL MAO DE OBRA:</b>						<b>29,40</b>

MATERIAL		FONTE	UNID	COEFICIENTE	PREÇO UNITÁRIO	TOTAL
I001350	PONTALETE 7,5x7,5cm (3x3") PERNA/BARROTE/ESTRONCA	SBC	M	2,96000000	5,26	15,57
I001450	PREGO FERRO GALVANIZADO 16x24 (285 un/kg)	SBC	KG	0,28000000	20,35	5,70
I001250	TABUA TERCEIRA QUALIDADE NAO APARELHADA	SBC	M	2,28000000	5,95	13,57
<b>TOTAL MATERIAL:</b>						<b>34,84</b>

<b>VALOR SEM ENCARGOS:</b>	<b>64,24</b>
<b>VALOR ENCARGOS (86.60%):</b>	<b>25,45</b>
<b>VALOR BDI (28.35%):</b>	<b>25,43</b>
<b>QUANTIDADE:</b>	<b>65,34</b>
<b>TOTAL GERAL:</b>	<b>7.521,94</b>

### 040476 - ACO CA-50 COM FORNECIMENTO/CORTE/DOBRA E COLOCACAO EM FORMAS (KG)

MAO DE OBRA		FONTE	UNID	COEFICIENTE	PREÇO UNITÁRIO	TOTAL
00000378	ARMADOR	SINAPI	H	0,10300000	7,37	0,76
00006111	SERVENTE DE OBRAS	SINAPI	H	0,10300000	5,44	0,56
<b>TOTAL MAO DE OBRA:</b>						<b>1,32</b>

MATERIAL		FONTE	UNID	COEFICIENTE	PREÇO UNITÁRIO	TOTAL
I000344	ACO CA 50 MEDIO (5,0mm a 25,0mm) (3/16" a 1")	SBC	KG	1,10000000	8,62	9,48
I000400	ARAME RECOZIDO ISGW #16 (0,032kg/m) (55 AMARRAS/pm3)	SBC	KG	0,02000000	17,83	0,36
<b>TOTAL MATERIAL:</b>						<b>9,84</b>

<b>VALOR SEM ENCARGOS:</b>	<b>11,16</b>
<b>VALOR ENCARGOS (86.60%):</b>	<b>1,15</b>
<b>VALOR BDI (28.35%):</b>	<b>3,49</b>
<b>QUANTIDADE:</b>	<b>590,11</b>
<b>TOTAL GERAL:</b>	<b>9.323,74</b>

### 040477 - ACO CA-60 MEDIO 3,4mm A 9,5mm-CORTE E DOBRA EM FORMAS (KG)

MAO DE OBRA		FONTE	UNID	COEFICIENTE	PREÇO UNITÁRIO	TOTAL
00000378	ARMADOR	SINAPI	H	0,04600000	7,37	0,34
00006111	SERVENTE DE OBRAS	SINAPI	H	0,04600000	5,44	0,25
<b>TOTAL MAO DE OBRA:</b>						<b>0,59</b>

MATERIAL		FONTE	UNID	COEFICIENTE	PREÇO UNITÁRIO	TOTAL
I000343	ACO CA 60 MEDIO (4,2mm a 9,5mm)	SBC	KG	1,05000000	9,42	9,89

## RELATÓRIO ANALÍTICO - COMPOSIÇÕES DE CUSTOS

 <small>Divisão de Engenharia, Arquitetura e Cálculo</small>	<b>OBRA:</b>	Construção da Promotória da Comarca de Maués	<b>DATA :</b> 16/03/2021	<b>L.S. Hora:</b> 86,60%	
	<b>DESCRIÇÃO:</b>	Construção da Promotória de Maués - Modelo 2 Promotória 2021	<b>BDI :</b> 28,35%	<b>L.S. Mês:</b> 49,17%	
	<b>ENDEREÇO:</b>	Rua Guaranópolis S/N.	<b>FORTE</b>	<b>VERSÃO</b>	<b>REF.</b>
	<b>CLIENTE:</b>	Procuradoria Geral de Justiça do Estado do Amazonas	ORSE	2021/05	08/2021
	<b>OBSERVAÇÃO:</b>	Ajustado a Convenção coletiva 2021/2022 - AM000307/2021	SBC	2021/06 - Manaus	06/2021
	<b>UNIDADES:</b>	147.59M <sup>2</sup>	SEDOP	2021/03 COM DESONERAÇÃO	03/2021
	<b>VALOR POR UNIDADE:</b>	R\$ 6.587,36	SICRO	2021/01 COM DESONERAÇÃO	05/2021
		SINAPI	2021/07 COM DESONERAÇÃO	08/2021	
			COMPOSIÇÕES PRÓPRIAS		

I000400	ARAME RECOZIDO ISGW #16 (0,032kg/m) (55 AMARRAS/pm3)	SBC	KG	0,01500000	17,83	0,27
<b>TOTAL MATERIAL:</b>						<b>10,16</b>
<b>VALOR SEM ENCARGOS:</b>						<b>10,75</b>
<b>VALOR ENCARGOS (86.60%):</b>						<b>0,51</b>
<b>VALOR BDI (28.35%):</b>						<b>3,19</b>
<b>QUANTIDADE:</b>						<b>859,64</b>
<b>TOTAL GERAL:</b>						<b>12.421,80</b>

### 94971 - CONCRETO FCK = 25MPA, TRAÇO 1:2,3:2,7 (CIMENTO/ AREIA MÉDIA/ BRITA 1) - PREPARO MECÂNICO COM BETONEIRA 600 L. AF\_07/2016 (M3)

MATERIAL	FONTE	UNID	COEFICIENTE	PREÇO UNITÁRIO	TOTAL	
00000370	AREIA MEDIA - POSTO JAZIDA/FORNECEDOR (RETIRADO NA JAZIDA, SEM TRANSPORTE)	SINAPI	M3	0,72750000	75,00	54,56
00001379	CIMENTO PORTLAND COMPOSTO CP II-32	SINAPI	KG	364,94330000	1,04	379,54
00004721	PEDRA BRITADA N. 1 (9,5 a 19 MM) POSTO PEDREIRA/FORNECEDOR, SEM FRETE	SINAPI	M3	0,59720000	103,70	61,93
<b>TOTAL MATERIAL:</b>						<b>496,03</b>

SERVICO	FONTE	UNID	COEFICIENTE	PREÇO UNITÁRIO	TOTAL	
89226	BETONEIRA CAPACIDADE NOMINAL DE 600 L, CAPACIDADE DE MISTURA 360 L, MOTOR ELÉTRICO TRIFÁSICO POTÊNCIA DE 4 CV, SEM CARREGADOR - CHI DIURNO. AF_11/2014	SINAPI	CHI	0,60670000	1,32	0,80
89225	BETONEIRA CAPACIDADE NOMINAL DE 600 L, CAPACIDADE DE MISTURA 360 L, MOTOR ELÉTRICO TRIFÁSICO POTÊNCIA DE 4 CV, SEM CARREGADOR - CHP DIURNO. AF_11/2014	SINAPI	CHP	0,64340000	4,68	3,01
88377	OPERADOR DE BETONEIRA ESTACIONÁRIA/MISTURADOR COM ENCARGOS COMPLEMENTARES	SINAPI	H	1,25010000	8,99	11,24
88316	SERVENTE COM ENCARGOS COMPLEMENTARES	SINAPI	H	1,97920000	5,44	10,77
<b>TOTAL SERVICOS:</b>						<b>25,82</b>
<b>VALOR SEM ENCARGOS:</b>						<b>521,85</b>
<b>VALOR ENCARGOS (86.60%):</b>						<b>19,06</b>
<b>VALOR BDI (28.35%):</b>						<b>153,35</b>
<b>QUANTIDADE:</b>						<b>19,62</b>
<b>TOTAL GERAL:</b>						<b>13.621,38</b>

### 92873 - LANÇAMENTO COM USO DE BALDES, ADENSAMENTO E ACABAMENTO DE CONCRETO EM ESTRUTURAS. AF\_12/2015 (M3)

SERVICO	FONTE	UNID	COEFICIENTE	PREÇO UNITÁRIO	TOTAL	
88262	CARPINTEIRO DE FORMAS COM ENCARGOS COMPLEMENTARES	SINAPI	H	1,84600000	7,37	13,61
88309	PEDREIRO COM ENCARGOS COMPLEMENTARES	SINAPI	H	1,84600000	7,37	13,61
88316	SERVENTE COM ENCARGOS COMPLEMENTARES	SINAPI	H	5,53800000	5,44	30,13
90587	VIBRADOR DE IMERSÃO, DIÂMETRO DE PONTEIRA 45MM, MOTOR ELÉTRICO TRIFÁSICO POTÊNCIA DE 2 CV - CHI DIURNO. AF_06/2015	SINAPI	CHI	1,17400000	0,42	0,49
90586	VIBRADOR DE IMERSÃO, DIÂMETRO DE PONTEIRA 45MM, MOTOR ELÉTRICO TRIFÁSICO POTÊNCIA DE 2 CV - CHP DIURNO. AF_06/2015	SINAPI	CHP	0,67200000	1,84	1,24
<b>TOTAL SERVICOS:</b>						<b>59,08</b>
<b>VALOR SEM ENCARGOS:</b>						<b>59,08</b>
<b>VALOR ENCARGOS (86.60%):</b>						<b>49,62</b>

## RELATÓRIO ANALÍTICO - COMPOSIÇÕES DE CUSTOS

 <small>Divisão de Engenharia, Arquitetura e Cálculo</small>	<b>OBRA:</b>	Construção da Promotória da Comarca de Maués	<b>DATA:</b> 16/03/2021	<b>L.S. Hora:</b> 86,60%	
	<b>DESCRIÇÃO:</b>	Construção da Promotória de Maués - Modelo 2 Promotória 2021	<b>BDI:</b> 28,35%	<b>L.S. Mês:</b> 49,17%	
	<b>ENDEREÇO:</b>	Rua Guaránópolis S/N.	<b>FORTE</b>	<b>VERSÃO</b>	<b>REF.</b>
	<b>CLIENTE:</b>	Procuradoria Geral de Justiça do Estado do Amazonas	ORSE	2021/05	08/2021
	<b>OBSERVAÇÃO:</b>	Ajustado a Convenção coletiva 2021/2022 - AM000307/2021	SBC	2021/06 - Manaus	06/2021
	<b>UNIDADES:</b>	147.59M <sup>2</sup>	SEDOP	2021/03 COM DESONERAÇÃO	03/2021
	<b>VALOR POR UNIDADE:</b>	R\$ 6.587,36	SICRO	2021/01 COM DESONERAÇÃO	05/2021
		SINAPI	2021/07 COM DESONERAÇÃO	08/2021	
			COMPOSIÇÕES PRÓPRIAS		

<b>VALOR BDI (28.35%):</b>	<b>30,82</b>
<b>QUANTIDADE:</b>	<b>19,62</b>
<b>TOTAL GERAL:</b>	<b>2.737,38</b>

### 92448 - MONTAGEM E DESMONTAGEM DE FÔRMA DE VIGA, ESCORAMENTO COM PONTALETE DE MADEIRA, PÉ-DIREITO SIMPLES, EM MADEIRA SERRADA, 4 UTILIZAÇÕES. AF\_09/2020 (M2)

MATERIAL		FORTE	UNID	COEFICIENTE	PREÇO UNITÁRIO	TOTAL
00002692	DESMOLDANTE PROTETOR PARA FORMAS DE MADEIRA, DE BASE OLEOSA EMULSIONADA EM AGUA	SINAPI	L	0,01700000	4,52	0,08
00040304	PREGO DE ACO POLIDO COM CABECA DUPLA 17 X 27 (2 1/2 X 11)	SINAPI	KG	0,06600000	19,15	1,26
00006193	TABUA NAO APARELHADA *2,5 X 20* CM, EM MACARANDUBA, ANGELIM OU EQUIVALENTE DA REGIAO - BRUTA	SINAPI	M	0,32800000	11,30	3,71
<b>TOTAL MATERIAL:</b>						<b>5,05</b>

SERVICO		FORTE	UNID	COEFICIENTE	PREÇO UNITÁRIO	TOTAL
88239	AJUDANTE DE CARPINTEIRO COM ENCARGOS COMPLEMENTARES	SINAPI	H	0,30900000	5,44	1,68
88262	CARPINTEIRO DE FORMAS COM ENCARGOS COMPLEMENTARES	SINAPI	H	1,68600000	7,37	12,43
92273	FABRICAÇÃO DE ESCORAS DO TIPO PONTALETE, EM MADEIRA, PARA PÉ-DIREITO SIMPLES. AF_09/2020	SINAPI	M	1,87900000	6,12	11,50
92270	FABRICAÇÃO DE FÔRMA PARA VIGAS, COM MADEIRA SERRADA, E = 25 MM. AF_09/2020	SINAPI	M2	0,41900000	90,40	37,88
<b>TOTAL SERVICO:</b>						<b>63,49</b>

<b>VALOR SEM ENCARGOS:</b>	<b>68,54</b>
<b>VALOR ENCARGOS (86.60%):</b>	<b>17,59</b>
<b>VALOR BDI (28.35%):</b>	<b>24,42</b>
<b>QUANTIDADE:</b>	<b>92,89</b>
<b>TOTAL GERAL:</b>	<b>10.268,99</b>

### 92522 - MONTAGEM E DESMONTAGEM DE FÔRMA DE LAJE MACIÇA, PÉ-DIREITO SIMPLES, EM CHAPA DE MADEIRA COMPENSADA RESINADA, 8 UTILIZAÇÕES. AF\_09/2020 (M2)

EQUIPAMENTO		FORTE	UNID	COEFICIENTE	PREÇO UNITÁRIO	TOTAL
00010749	LOCAAO DE ESCORA METALICA TELESCOPICA, COM ALTURA REGULAVEL DE *1,80* A *3,20* M, COM CAPACIDADE DE CARGA DE NO MINIMO 1000 KGF (10 KN), INCLUSO TRIPE E FORCADO	SINAPI	MES	0,39700000	5,95	2,36
<b>TOTAL EQUIPAMENTO:</b>						<b>2,36</b>

MATERIAL		FORTE	UNID	COEFICIENTE	PREÇO UNITÁRIO	TOTAL
00002692	DESMOLDANTE PROTETOR PARA FORMAS DE MADEIRA, DE BASE OLEOSA EMULSIONADA EM AGUA	SINAPI	L	0,01000000	4,52	0,05
00040270	VIGA DE ESCORAMENTO H20, DE MADEIRA, PESO DE 5,00 A 5,20 KG/M, COM EXTREMIDADES PLASTICAS	SINAPI	M	0,03000000	80,43	2,41
<b>TOTAL MATERIAL:</b>						<b>2,46</b>

SERVICO		FORTE	UNID	COEFICIENTE	PREÇO UNITÁRIO	TOTAL
88239	AJUDANTE DE CARPINTEIRO COM ENCARGOS COMPLEMENTARES	SINAPI	H	0,07800000	5,44	0,42
88262	CARPINTEIRO DE FORMAS COM ENCARGOS COMPLEMENTARES	SINAPI	H	0,42400000	7,37	3,12
92267	FABRICAÇÃO DE FÔRMA PARA LAJES, EM CHAPA DE MADEIRA COMPENSADA RESINADA, E = 17 MM. AF_09/2020	SINAPI	M2	0,19500000	49,54	9,66
<b>TOTAL SERVICO:</b>						<b>13,20</b>

<b>VALOR SEM ENCARGOS:</b>	<b>18,02</b>
<b>VALOR ENCARGOS (86.60%):</b>	<b>3,13</b>



## RELATÓRIO ANALÍTICO - COMPOSIÇÕES DE CUSTOS

 Divisão de Engenharia, Arquitetura e Cálculo	<b>OBRA:</b>	Construção da Promotória da Comarca de Maués	<b>DATA:</b> 16/03/2021	<b>L.S. Hora:</b> 86,60%	
	<b>DESCRIÇÃO:</b>	Construção da Promotória de Maués - Modelo 2 Promotória 2021	<b>BDI:</b> 28,35%	<b>L.S. Mês:</b> 49,17%	
	<b>ENDEREÇO:</b>	Rua Guaranópolis S/N.	<b>FONTE</b>	<b>VERSÃO</b>	<b>REF.</b>
	<b>CLIENTE:</b>	Procuradoria Geral de Justiça do Estado do Amazonas	ORSE	2021/05	08/2021
	<b>OBSERVAÇÃO:</b>	Ajustado a Convenção coletiva 2021/2022 - AM000307/2021	SBC	2021/06 - Manaus	06/2021
	<b>UNIDADES:</b>	147,59M <sup>2</sup>	SEDOP	2021/03 COM DESONERAÇÃO	03/2021
	<b>VALOR POR UNIDADE:</b>	R\$ 6.587,36	SICRO	2021/01 COM DESONERAÇÃO	05/2021
		SINAPI	2021/07 COM DESONERAÇÃO	08/2021	
		COMPOSIÇÕES PRÓPRIAS			

<b>VALOR BDI (28.35%):</b>	<b>6,00</b>
<b>QUANTIDADE:</b>	<b>114,51</b>
<b>TOTAL GERAL:</b>	<b>3.108,95</b>

### 93187 - VERGA MOLDADA IN LOCO EM CONCRETO PARA JANELAS COM MAIS DE 1,5 M DE VÃO. AF\_03/2016 (M)

MATERIAL		FONTE	UNID	COEFICIENTE	PREÇO UNITÁRIO	TOTAL
00002692	DESMOLDANTE PROTETOR PARA FORMAS DE MADEIRA, DE BASE OLEOSA EMULSIONADA EM AGUA	SINAPI	L	0,00700000	4,52	0,03
00039017	ESPACADOR / DISTANCIADOR CIRCULAR COM ENTRADA LATERAL, EM PLASTICO, PARA VERGALHAO *4,2 A 12,5* MM, COBRIMENTO 20 MM	SINAPI	UN	6,00000000	0,21	1,26
00004491	PONTALETE *7,5 X 7,5* CM EM PINUS, MISTA OU EQUIVALENTE DA REGIAO - BRUTA	SINAPI	M	0,22000000	3,52	0,77
<b>TOTAL MATERIAL:</b>						<b>2,06</b>

SERVICO		FONTE	UNID	COEFICIENTE	PREÇO UNITÁRIO	TOTAL
94970	CONCRETO FCK = 20MPA, TRAÇO 1:2,7:3 (EM MASSA SECA DE CIMENTO/ AREIA MÉDIA/ BRITA 1) - PREPARO MECÂNICO COM BETONEIRA 600 L. AF_05/2021	SINAPI	M3	0,02400000	482,96	11,59
92793	CORTE E DOBRA DE AÇO CA-50, DIÂMETRO DE 8,0 MM, UTILIZADO EM ESTRUTURAS DIVERSAS, EXCETO LAJES. AF_12/2015	SINAPI	KG	0,79000000	13,24	10,46
92270	FABRICAÇÃO DE FÔRMA PARA VIGAS, COM MADEIRA SERRADA, E = 25 MM. AF_09/2020	SINAPI	M2	0,40000000	90,40	36,16
88309	PEDREIRO COM ENCARGOS COMPLEMENTARES	SINAPI	H	0,36000000	7,37	2,65
88316	SERVENTE COM ENCARGOS COMPLEMENTARES	SINAPI	H	0,18000000	5,44	0,98
<b>TOTAL SERVICOS:</b>						<b>61,84</b>

<b>VALOR SEM ENCARGOS:</b>	<b>63,90</b>
<b>VALOR ENCARGOS (86.60%):</b>	<b>7,08</b>
<b>VALOR BDI (28.35%):</b>	<b>20,12</b>
<b>QUANTIDADE:</b>	<b>22,82</b>
<b>TOTAL GERAL:</b>	<b>2.078,90</b>

### 93197 - CONTRAVERGA MOLDADA IN LOCO EM CONCRETO PARA VÃOS DE MAIS DE 1,5 M DE COMPRIMENTO. AF\_03/2016 (M)

MATERIAL		FONTE	UNID	COEFICIENTE	PREÇO UNITÁRIO	TOTAL
00002692	DESMOLDANTE PROTETOR PARA FORMAS DE MADEIRA, DE BASE OLEOSA EMULSIONADA EM AGUA	SINAPI	L	0,00700000	4,52	0,03
00039017	ESPACADOR / DISTANCIADOR CIRCULAR COM ENTRADA LATERAL, EM PLASTICO, PARA VERGALHAO *4,2 A 12,5* MM, COBRIMENTO 20 MM	SINAPI	UN	6,00000000	0,21	1,26
<b>TOTAL MATERIAL:</b>						<b>1,29</b>

SERVICO		FONTE	UNID	COEFICIENTE	PREÇO UNITÁRIO	TOTAL
94970	CONCRETO FCK = 20MPA, TRAÇO 1:2,7:3 (EM MASSA SECA DE CIMENTO/ AREIA MÉDIA/ BRITA 1) - PREPARO MECÂNICO COM BETONEIRA 600 L. AF_05/2021	SINAPI	M3	0,02400000	482,96	11,59
92792	CORTE E DOBRA DE AÇO CA-50, DIÂMETRO DE 6,3 MM, UTILIZADO EM ESTRUTURAS DIVERSAS, EXCETO LAJES. AF_12/2015	SINAPI	KG	0,49000000	12,85	6,30
92270	FABRICAÇÃO DE FÔRMA PARA VIGAS, COM MADEIRA SERRADA, E = 25 MM. AF_09/2020	SINAPI	M2	0,40000000	90,40	36,16
88309	PEDREIRO COM ENCARGOS COMPLEMENTARES	SINAPI	H	0,36000000	7,37	2,65
88316	SERVENTE COM ENCARGOS COMPLEMENTARES	SINAPI	H	0,18000000	5,44	0,98

## RELATÓRIO ANALÍTICO - COMPOSIÇÕES DE CUSTOS

 <small>Divisão de Engenharia, Arquitetura e Cálculo</small>	<b>OBRA:</b>	Construção da Promotora da Comarca de Maués	<b>DATA :</b> 16/03/2021	<b>L.S. Hora:</b> 86,60%	
	<b>DESCRIÇÃO:</b>	Construção da Promotora de Maués - Modelo 2 Promotora 2021	<b>BDI :</b> 28,35%	<b>L.S. Mês:</b> 49,17%	
	<b>ENDEREÇO:</b>	Rua Guaranópolis S/N.	<b>FONTE</b>	<b>VERSÃO</b>	<b>REF.</b>
	<b>CLIENTE:</b>	Procuradoria Geral de Justiça do Estado do Amazonas	ORSE	2021/05	08/2021
	<b>OBSERVAÇÃO:</b>	Ajustado a Convenção coletiva 2021/2022 - AM000307/2021	SBC	2021/06 - Manaus	06/2021
	<b>UNIDADES:</b>	147.59M <sup>2</sup>	SEDOP	2021/03 COM DESONERAÇÃO	03/2021
	<b>VALOR POR UNIDADE:</b>	R\$ 6.587,36	SICRO	2021/01 COM DESONERAÇÃO	05/2021
		SINAPI	2021/07 COM DESONERAÇÃO	08/2021	
		COMPOSIÇÕES PRÓPRIAS			

<b>TOTAL SERVIÇO:</b>	<b>57,68</b>
<b>VALOR SEM ENCARGOS:</b>	<b>58,97</b>
<b>VALOR ENCARGOS (86.60%):</b>	<b>7,10</b>
<b>VALOR BDI (28.35%):</b>	<b>18,73</b>
<b>QUANTIDADE:</b>	<b>22,82</b>
<b>TOTAL GERAL:</b>	<b>1.935,14</b>

### S92580S - Trama de aço composta por terças para telhados de até 2 águas para telha ondulada de fibrocimento, metálica, plástica ou termoacústica, incluso transporte vertical. af\_07/2019 (m2)

MATERIAL		FONTE	UNID	COEFICIENTE	PREÇO UNITÁRIO	TOTAL
I40549S	Parafuso, comum, astm a307, sextavado, diametro 1/2" (12,7 mm), comprimento 1" (25,4 mm)	ORSE	cento	0,00700000	102,81	0,72
I43083S	Perfil "u" enrijecido de aço galvanizado, dobrado, 150 x 60x 20 mm, e = 3,00 mm ou 200 x 75 x 25 mm, e = 3,75 mm	ORSE	kg	4,33300000	10,53	45,63
<b>TOTAL MATERIAL:</b>						<b>46,35</b>

SERVICO		FONTE	UNID	COEFICIENTE	PREÇO UNITÁRIO	TOTAL
S93282S	Guincho elétrico de coluna, capacidade 400 kg, com moto freio, motor trifásico de 1,25 cv - chi diurno. af_03/2016	ORSE	chi	0,00940000	9,32	0,09
S93281S	Guincho elétrico de coluna, capacidade 400 kg, com moto freio, motor trifásico de 1,25 cv - chp diurno. af_03/2016	ORSE	chp	0,00680000	10,21	0,07
S88278S	Montador de estrutura metálica com encargos complementares	ORSE	h	0,21300000	8,99	1,91
S88316S	Servente com encargos complementares	ORSE	h	0,10600000	5,44	0,58
<b>TOTAL SERVIÇO:</b>						<b>2,65</b>

<b>VALOR SEM ENCARGOS:</b>	<b>49,00</b>
<b>VALOR ENCARGOS (86.60%):</b>	<b>2,28</b>
<b>VALOR BDI (28.35%):</b>	<b>14,54</b>
<b>QUANTIDADE:</b>	<b>128,25</b>
<b>TOTAL GERAL:</b>	<b>8.441,42</b>

### 94216 - TELHAMENTO COM TELHA METÁLICA TERMOACÚSTICA E = 30 MM, COM ATÉ 2 ÁGUAS, INCLUSO IÇAMENTO. AF\_07/2019 (M2)

MATERIAL		FONTE	UNID	COEFICIENTE	PREÇO UNITÁRIO	TOTAL
00011029	HASTE RETA PARA GANCHO DE FERRO GALVANIZADO, COM ROSCA 1/4 " X 30 CM PARA FIXACAO DE TELHA METALICA, INCLUI PORCA E ARRUELAS DE VEDACAO	SINAPI	CJ	4,15000000	1,80	7,47
00040740	TELHA GALVALUME COM ISOLAMENTO TERMOACUSTICO EM ESPUMA RIGIDA DE POLIURETANO (PU) INJETADO, ESPESURA DE 30 MM, DENSIDADE DE 35 KG/M3, COM DUAS FACES TRAPEZOIDAIS, ACABAMENTO NATURAL (NAO INCLUI ACESSORIOS DE FIXACAO)	SINAPI	M2	1,14600000	241,13	276,33
<b>TOTAL MATERIAL:</b>						<b>283,80</b>

SERVICO		FONTE	UNID	COEFICIENTE	PREÇO UNITÁRIO	TOTAL
93282	GUINCHO ELÉTRICO DE COLUNA, CAPACIDADE 400 KG, COM MOTO FREIO, MOTOR TRIFÁSICO DE 1,25 CV - CHI DIURNO. AF_03/2016	SINAPI	CHI	0,00120000	9,32	0,01
93281	GUINCHO ELÉTRICO DE COLUNA, CAPACIDADE 400 KG, COM MOTO FREIO, MOTOR TRIFÁSICO DE 1,25 CV - CHP DIURNO. AF_03/2016	SINAPI	CHP	0,00090000	10,30	0,01
88316	SERVENTE COM ENCARGOS COMPLEMENTARES	SINAPI	H	0,06200000	5,44	0,34
88323	TELHADISTA COM ENCARGOS COMPLEMENTARES	SINAPI	H	0,05600000	7,37	0,41

## RELATÓRIO ANALÍTICO - COMPOSIÇÕES DE CUSTOS

 <small>Divisão de Engenharia, Arquitetura e Cálculo</small>	<b>OBRA:</b>	Construção da Promotória da Comarca de Maués	<b>DATA :</b> 16/03/2021	<b>L.S. Hora:</b> 86,60%	
	<b>DESCRIÇÃO:</b>	Construção da Promotória de Maués - Modelo 2 Promotória 2021	<b>BDI :</b> 28,35%	<b>L.S. Mês:</b> 49,17%	
	<b>ENDEREÇO:</b>	Rua Guaranópolis S/N.	<b>FORTE</b>	<b>VERSÃO</b>	<b>REF.</b>
	<b>CLIENTE:</b>	Procuradoria Geral de Justiça do Estado do Amazonas	ORSE	2021/05	08/2021
	<b>OBSERVAÇÃO:</b>	Ajustado a Convenção coletiva 2021/2022 - AM000307/2021	SBC	2021/06 - Manaus	06/2021
	<b>UNIDADES:</b>	147.59M <sup>2</sup>	SEDOP	2021/03 COM DESONERAÇÃO	03/2021
	<b>VALOR POR UNIDADE:</b>	R\$ 6.587,36	SICRO	2021/01 COM DESONERAÇÃO	05/2021
		SINAPI	2021/07 COM DESONERAÇÃO	08/2021	
			COMPOSIÇÕES PRÓPRIAS		

<b>TOTAL SERVIÇO:</b>	<b>0,77</b>
<b>VALOR SEM ENCARGOS:</b>	<b>284,57</b>
<b>VALOR ENCARGOS (86.60%):</b>	<b>0,67</b>
<b>VALOR BDI (28.35%):</b>	<b>80,87</b>
<b>QUANTIDADE:</b>	<b>128,25</b>
<b>TOTAL GERAL:</b>	<b>46.953,61</b>

### 94231 - RUFO EM CHAPA DE AÇO GALVANIZADO NÚMERO 24, CORTE DE 25 CM, INCLUSO TRANSPORTE VERTICAL. AF\_07/2019 (M)

MATERIAL	FORTE	UNID	COEFICIENTE	PREÇO UNITÁRIO	TOTAL	
00005061	PREGO DE AÇO POLIDO COM CABECA 18 X 27 (2 1/2 X 10)	SINAPI	KG	0,00600000	15,25	0,09
00005104	REBITE DE ALUMÍNIO VAZADO DE REPUXO, 3,2 X 8 MM (1KG = 1025 UNIDADES)	SINAPI	KG	0,00120000	65,80	0,08
00040873	RUFO INTERNO/EXTERNO DE CHAPA DE AÇO GALVANIZADA NUM 24, CORTE 25 CM	SINAPI	M	1,05000000	24,30	25,52
00000142	SELANTE ELÁSTICO MONOCOMPONENTE A BASE DE POLIURETANO (PU) PARA JUNTAS DIVERSAS	SINAPI	310ML	0,19800000	22,59	4,47
00013388	SOLDA EM BARRA DE ESTANHO-CHUMBO 50/50	SINAPI	KG	0,04500000	82,73	3,72
<b>TOTAL MATERIAL:</b>					<b>33,88</b>	

SERVICO	FORTE	UNID	COEFICIENTE	PREÇO UNITÁRIO	TOTAL	
93282	GUINCHO ELÉTRICO DE COLUNA, CAPACIDADE 400 KG, COM MOTO FREIO, MOTOR TRIFÁSICO DE 1,25 CV - CHI DIURNO. AF_03/2016	SINAPI	CHI	0,01830000	9,32	0,17
93281	GUINCHO ELÉTRICO DE COLUNA, CAPACIDADE 400 KG, COM MOTO FREIO, MOTOR TRIFÁSICO DE 1,25 CV - CHP DIURNO. AF_03/2016	SINAPI	CHP	0,01320000	10,30	0,14
88316	SERVENTE COM ENCARGOS COMPLEMENTARES	SINAPI	H	0,20700000	5,44	1,13
88323	TELHADISTA COM ENCARGOS COMPLEMENTARES	SINAPI	H	0,11200000	7,37	0,83
<b>TOTAL SERVIÇO:</b>					<b>2,27</b>	

<b>VALOR SEM ENCARGOS:</b>	<b>36,15</b>
<b>VALOR ENCARGOS (86.60%):</b>	<b>1,92</b>
<b>VALOR BDI (28.35%):</b>	<b>10,79</b>
<b>QUANTIDADE:</b>	<b>46,00</b>
<b>TOTAL GERAL:</b>	<b>2.247,56</b>

### 91790 - (COMPOSIÇÃO REPRESENTATIVA) DO SERVIÇO DE INSTALAÇÃO DE TUBOS DE PVC, SÉRIE R, ÁGUA PLUVIAL, DN 100 MM (INSTALADO EM RAMAL DE ENCAMINHAMENTO, OU CONDUTORES VERTICAIS), INCLUSIVE CONEXÕES, CORTES E FIXAÇÕES, PARA PRÉDIOS. AF\_10/2015 (M)

SERVICO	FORTE	UNID	COEFICIENTE	PREÇO UNITÁRIO	TOTAL	
91192	CHUMBAMENTO PONTUAL EM PASSAGEM DE TUBO COM DIÂMETRO MAIOR QUE 75 MM. AF_05/2015	SINAPI	UN	0,05660000	2,14	0,12
91187	FIXAÇÃO DE TUBOS HORIZONTAIS DE PVC, CPVC OU COBRE DIÂMETROS MAIORES QUE 75 MM COM ABRAÇADEIRA METÁLICA FLEXÍVEL 18 MM, FIXADA DIRETAMENTE NA LAJE. AF_05/2015	SINAPI	M	0,01780000	2,27	0,04
90438	FURO EM ALVENARIA PARA DIÂMETROS MAIORES QUE 75 MM. AF_05/2015	SINAPI	UN	0,05660000	14,13	0,80
89585	JOELHO 45 GRAUS, PVC, SERIE R, ÁGUA PLUVIAL, DN 100 MM, JUNTA ELÁSTICA, FORNECIDO E INSTALADO EM CONDUTORES VERTICAIS DE ÁGUAS PLUVIAIS. AF_12/2014	SINAPI	UN	0,00430000	19,66	0,08
89584	JOELHO 90 GRAUS, PVC, SERIE R, ÁGUA PLUVIAL, DN 100 MM, JUNTA ELÁSTICA, FORNECIDO E INSTALADO EM CONDUTORES VERTICAIS DE ÁGUAS PLUVIAIS. AF_12/2014	SINAPI	UN	0,08310000	24,91	2,07

## RELATÓRIO ANALÍTICO - COMPOSIÇÕES DE CUSTOS

 <small>Divisão de Engenharia, Arquitetura e Cálculo</small>	<b>OBRA:</b>	Construção da Promotória da Comarca de Maués	<b>DATA :</b> 16/03/2021	<b>L.S. Hora:</b> 86,60%	
	<b>DESCRIÇÃO:</b>	Construção da Promotória de Maués - Modelo 2 Promotória 2021	<b>BDI :</b> 28,35%	<b>L.S. Mês:</b> 49,17%	
	<b>ENDEREÇO:</b>	Rua Guaranópolis S/N.	<b>FORTE</b>	<b>VERSÃO</b>	<b>REF.</b>
	<b>CLIENTE:</b>	Procuradoria Geral de Justiça do Estado do Amazonas	ORSE	2021/05	08/2021
	<b>OBSERVAÇÃO:</b>	Ajustado a Convenção coletiva 2021/2022 - AM000307/2021	SBC	2021/06 - Manaus	06/2021
	<b>UNIDADES:</b>	147.59M <sup>2</sup>	SEDOP	2021/03 COM DESONERAÇÃO	03/2021
	<b>VALOR POR UNIDADE:</b>	R\$ 6.587,36	SICRO	2021/01 COM DESONERAÇÃO	05/2021
		SINAPI	2021/07 COM DESONERAÇÃO	08/2021	
			COMPOSIÇÕES PRÓPRIAS		

89529	JOELHO 90 GRAUS, PVC, SERIE R, ÁGUA PLUVIAL, DN 100 MM, JUNTA ELÁSTICA, FORNECIDO E INSTALADO EM RAMAL DE ENCAMINHAMENTO. AF_12/2014	SINAPI	UN	0,01960000	25,42	0,50
89690	JUNÇÃO SIMPLES, PVC, SERIE R, ÁGUA PLUVIAL, DN 100 X 100 MM, JUNTA ELÁSTICA, FORNECIDO E INSTALADO EM CONDUTORES VERTICAIS DE ÁGUAS PLUVIAIS. AF_12/2014	SINAPI	UN	0,00210000	46,58	0,10
89699	JUNÇÃO SIMPLES, PVC, SERIE R, ÁGUA PLUVIAL, DN 150 X 100 MM, JUNTA ELÁSTICA, FORNECIDO E INSTALADO EM CONDUTORES VERTICAIS DE ÁGUAS PLUVIAIS. AF_12/2014	SINAPI	UN	0,00430000	119,52	0,51
89669	LUVA SIMPLES, PVC, SERIE R, ÁGUA PLUVIAL, DN 100 MM, JUNTA ELÁSTICA, FORNECIDO E INSTALADO EM CONDUTORES VERTICAIS DE ÁGUAS PLUVIAIS. AF_12/2014	SINAPI	UN	0,08630000	13,72	1,18
89554	LUVA SIMPLES, PVC, SERIE R, ÁGUA PLUVIAL, DN 100 MM, JUNTA ELÁSTICA, FORNECIDO E INSTALADO EM RAMAL DE ENCAMINHAMENTO. AF_12/2014	SINAPI	UN	0,03480000	14,04	0,49
90455	PASSANTE TIPO TUBO DE DIÂMETRO MAIOR QUE 75 MM, FIXADO EM LAJE. AF_05/2015	SINAPI	UN	0,21920000	2,74	0,60
89673	REDUÇÃO EXCÊNTRICA, PVC, SERIE R, ÁGUA PLUVIAL, DN 100 X 75 MM, JUNTA ELÁSTICA, FORNECIDO E INSTALADO EM CONDUTORES VERTICAIS DE ÁGUAS PLUVIAIS. AF_12/2014	SINAPI	UN	0,00740000	16,23	0,12
89681	REDUÇÃO EXCÊNTRICA, PVC, SERIE R, ÁGUA PLUVIAL, DN 150 X 100 MM, JUNTA ELÁSTICA, FORNECIDO E INSTALADO EM CONDUTORES VERTICAIS DE ÁGUAS PLUVIAIS. AF_12/2014	SINAPI	UN	0,03670000	45,62	1,67
89578	TUBO PVC, SÉRIE R, ÁGUA PLUVIAL, DN 100 MM, FORNECIDO E INSTALADO EM CONDUTORES VERTICAIS DE ÁGUAS PLUVIAIS. AF_12/2014	SINAPI	M	0,63160000	26,58	16,79
89512	TUBO PVC, SÉRIE R, ÁGUA PLUVIAL, DN 100 MM, FORNECIDO E INSTALADO EM RAMAL DE ENCAMINHAMENTO. AF_12/2014	SINAPI	M	0,36840000	36,41	13,41
89675	TÊ DE INSPEÇÃO, PVC, SERIE R, ÁGUA PLUVIAL, DN 100 MM, JUNTA ELÁSTICA, FORNECIDO E INSTALADO EM CONDUTORES VERTICAIS DE ÁGUAS PLUVIAIS. AF_12/2014	SINAPI	UN	0,01840000	38,54	0,71
89559	TÊ DE INSPEÇÃO, PVC, SERIE R, ÁGUA PLUVIAL, DN 100 MM, JUNTA ELÁSTICA, FORNECIDO E INSTALADO EM RAMAL DE ENCAMINHAMENTO. AF_12/2014	SINAPI	UN	0,00430000	38,86	0,17

**TOTAL SERVIÇO: 39,36**

**VALOR SEM ENCARGOS: 39,36**

**VALOR ENCARGOS (86.60%): 3,94**

**VALOR BDI (28.35%): 12,28**

**QUANTIDADE: 149,03**

**TOTAL GERAL: 8.283,09**

### 94228 - CALHA EM CHAPA DE AÇO GALVANIZADO NÚMERO 24, DESENVOLVIMENTO DE 50 CM, INCLUSO TRANSPORTE VERTICAL. AF\_07/2019 (M)

MATERIAL	FONTE	UNID	COEFICIENTE	PREÇO UNITÁRIO	TOTAL	
00040783	CALHA QUADRADA DE CHAPA DE AÇO GALVANIZADA NUM 24, CORTE 50 CM	SINAPI	M	1,05000000	43,79	45,98
00005061	PREGO DE AÇO POLIDO COM CABECA 18 X 27 (2 1/2 X 10)	SINAPI	KG	0,01300000	15,25	0,20
00005104	REBITE DE ALUMINIO VAZADO DE REPUXO, 3,2 X 8 MM (1KG = 1025 UNIDADES)	SINAPI	KG	0,00240000	65,80	0,16
00000142	SELANTE ELASTICO MONOCOMPONENTE A BASE DE POLIURETANO (PU) PARA JUNTAS DIVERSAS	SINAPI	310ML	0,08100000	22,59	1,83
00013388	SOLDA EM BARRA DE ESTANHO-CHUMBO 50/50	SINAPI	KG	0,09000000	82,73	7,45
<b>TOTAL MATERIAL:</b>					<b>55,62</b>	

SERVIÇO	FONTE	UNID	COEFICIENTE	PREÇO UNITÁRIO	TOTAL	
93282	GUINCHO ELÉTRICO DE COLUNA, CAPACIDADE 400 KG, COM MOTO FREIO, MOTOR TRIFÁSICO DE 1,25 CV - CHI DIURNO. AF_03/2016	SINAPI	CHI	0,01830000	9,32	0,17

## RELATÓRIO ANALÍTICO - COMPOSIÇÕES DE CUSTOS

 <small>Divisão de Engenharia, Arquitetura e Cálculo</small>	<b>OBRA:</b>	Construção da Promotora da Comarca de Maués	<b>DATA:</b> 16/03/2021	<b>L.S. Hora:</b> 86,60%	
	<b>DESCRIÇÃO:</b>	Construção da Promotora de Maués - Modelo 2 Promotora 2021	<b>BDI:</b> 28,35%	<b>L.S. Mês:</b> 49,17%	
	<b>ENDEREÇO:</b>	Rua Guaranópolis S/N.	<b>FORTE</b>	<b>VERSÃO</b>	<b>REF.</b>
	<b>CLIENTE:</b>	Procuradoria Geral de Justiça do Estado do Amazonas	ORSE	2021/05	08/2021
	<b>OBSERVAÇÃO:</b>	Ajustado a Convenção coletiva 2021/2022 - AM000307/2021	SBC	2021/06 - Manaus	06/2021
	<b>UNIDADES:</b>	147.59M <sup>2</sup>	SEDOP	2021/03 COM DESONERAÇÃO	03/2021
	<b>VALOR POR UNIDADE:</b>	R\$ 6.587,36	SICRO	2021/01 COM DESONERAÇÃO	05/2021
		SINAPI	2021/07 COM DESONERAÇÃO	08/2021	
			COMPOSIÇÕES PRÓPRIAS		

93281	GUINCHO ELÉTRICO DE COLUNA, CAPACIDADE 400 KG, COM MOTO FREIO, MOTOR TRIFÁSICO DE 1,25 CV - CHP DIURNO. AF_03/2016	SINAPI	CHP	0,01320000	10,30	0,14
88316	SERVENTE COM ENCARGOS COMPLEMENTARES	SINAPI	H	0,37100000	5,44	2,02
88323	TELHADISTA COM ENCARGOS COMPLEMENTARES	SINAPI	H	0,27700000	7,37	2,04

**TOTAL SERVIÇO:** 4,37

**VALOR SEM ENCARGOS:** 59,99

**VALOR ENCARGOS (86.60%):** 3,76

**VALOR BDI (28.35%):** 18,07

**QUANTIDADE:** 15,08

**TOTAL GERAL:** 1.233,85

### 87504 - ALVENARIA DE VEDAÇÃO DE BLOCOS CERÂMICOS FURADOS NA HORIZONTAL DE 9X19X19CM (ESPESSURA 19CM) DE PAREDES COM ÁREA LÍQUIDA MAIOR OU IGUAL A 6M<sup>2</sup> SEM VÃOS E ARGAMASSA DE ASSENTAMENTO COM PREPARO MANUAL. AF\_06/2014 (M2)

MATERIAL	FONTE	UNID	COEFICIENTE	PREÇO UNITÁRIO	TOTAL	
00007266	BLOCO CERAMICO VAZADO PARA ALVENARIA DE VEDACAO, DE 9 X 19 X 19 CM (L X A X C)	SINAPI	MIL	0,02793000	821,41	22,94
00037395	PINO DE ACO COM FURO, HASTE = 27 MM (ACAO DIRETA)	SINAPI	CENTO	0,00500000	38,56	0,19
00034557	TELA DE ACO SOLDADA GALVANIZADA/ZINCADA PARA ALVENARIA, FIO D = *1,20 A 1,70* MM, MALHA 15 X 15 MM, (C X L) *50 X 7,5* CM	SINAPI	M	0,42000000	2,57	1,08
<b>TOTAL MATERIAL:</b>					<b>24,21</b>	

SERVIÇO	FONTE	UNID	COEFICIENTE	PREÇO UNITÁRIO	TOTAL	
87369	ARGAMASSA TRAÇO 1:2:8 (EM VOLUME DE CIMENTO, CAL E AREIA MÉDIA ÚMIDA) PARA EMBOÇO/MASSA ÚNICA/ASSENTAMENTO DE ALVENARIA DE VEDAÇÃO, PREPARO MANUAL. AF_08/2019	SINAPI	M3	0,00980000	645,58	6,33
88309	PEDREIRO COM ENCARGOS COMPLEMENTARES	SINAPI	H	1,37000000	7,37	10,10
88316	SERVENTE COM ENCARGOS COMPLEMENTARES	SINAPI	H	0,68500000	5,44	3,73
<b>TOTAL SERVIÇO:</b>					<b>20,16</b>	

**VALOR SEM ENCARGOS:** 44,37

**VALOR ENCARGOS (86.60%):** 12,47

**VALOR BDI (28.35%):** 16,11

**QUANTIDADE:** 313,19

**TOTAL GERAL:** 22.847,21

### 87493 - ALVENARIA DE VEDAÇÃO DE BLOCOS CERÂMICOS FURADOS NA VERTICAL DE 19X19X39CM (ESPESSURA 19CM) DE PAREDES COM ÁREA LÍQUIDA MAIOR OU IGUAL A 6M<sup>2</sup> COM VÃOS E ARGAMASSA DE ASSENTAMENTO COM PREPARO EM BETONEIRA. AF\_06/2014 (M2)

MATERIAL	FONTE	UNID	COEFICIENTE	PREÇO UNITÁRIO	TOTAL	
00037594	BLOCO CERAMICO DE VEDACAO COM FUROS NA VERTICAL, 19 X 19 X 39 CM - 4,5 MPA (NBR 15270)	SINAPI	UN	13,60000000	3,36	45,70
00037395	PINO DE ACO COM FURO, HASTE = 27 MM (ACAO DIRETA)	SINAPI	CENTO	0,01000000	38,56	0,39
00034548	TELA DE ACO SOLDADA GALVANIZADA/ZINCADA PARA ALVENARIA, FIO D = *1,20 A 1,70* MM, MALHA 15 X 15 MM, (C X L) *50 X 17,5* CM	SINAPI	M	0,42000000	6,67	2,80
<b>TOTAL MATERIAL:</b>					<b>48,89</b>	

SERVIÇO	FONTE	UNID	COEFICIENTE	PREÇO UNITÁRIO	TOTAL
---------	-------	------	-------------	----------------	-------

## RELATÓRIO ANALÍTICO - COMPOSIÇÕES DE CUSTOS

 <small>Divisão de Engenharia, Arquitetura e Cálculo</small>	<b>OBRA:</b>	Construção da Promotória da Comarca de Maués	<b>DATA:</b> 16/03/2021	<b>L.S. Hora:</b> 86,60%	
	<b>DESCRIÇÃO:</b>	Construção da Promotória de Maués - Modelo 2 Promotória 2021	<b>BDI:</b> 28,35%	<b>L.S. Mês:</b> 49,17%	
	<b>ENDEREÇO:</b>	Rua Guaranópolis S/N.	<b>FORTE</b>	<b>VERSÃO</b>	<b>REF.</b>
	<b>CLIENTE:</b>	Procuradoria Geral de Justiça do Estado do Amazonas	ORSE	2021/05	08/2021
	<b>OBSERVAÇÃO:</b>	Ajustado a Convenção coletiva 2021/2022 - AM000307/2021	SBC	2021/06 - Manaus	06/2021
	<b>UNIDADES:</b>	147.59M <sup>2</sup>	SEDOP	2021/03 COM DESONERAÇÃO	03/2021
	<b>VALOR POR UNIDADE:</b>	R\$ 6.587,36	SICRO	2021/01 COM DESONERAÇÃO	05/2021
		SINAPI	2021/07 COM DESONERAÇÃO	08/2021	
		COMPOSIÇÕES PRÓPRIAS			

87292	ARGAMASSA TRAÇO 1:2:8 (EM VOLUME DE CIMENTO, CAL E AREIA MÉDIA ÚMIDA) PARA EMBOÇO/MASSA ÚNICA/ASSENTAMENTO DE ALVENARIA DE VEDAÇÃO, PREPARO MECÂNICO COM BETONEIRA 400 L. AF_08/2019	SINAPI	M3	0,01380000	638,73	8,81
88309	PEDREIRO COM ENCARGOS COMPLEMENTARES	SINAPI	H	0,99000000	7,37	7,30
88316	SERVENTE COM ENCARGOS COMPLEMENTARES	SINAPI	H	0,49500000	5,44	2,69

**TOTAL SERVIÇO:** **18,80**

<b>VALOR SEM ENCARGOS:</b>	<b>67,69</b>
<b>VALOR ENCARGOS (86.60%):</b>	<b>9,13</b>
<b>VALOR BDI (28.35%):</b>	<b>21,78</b>
<b>QUANTIDADE:</b>	<b>10,69</b>
<b>TOTAL GERAL:</b>	<b>1.054,03</b>

**S07763 - Gradil de ferro c/barra chata 2"x1/4" verticais espaç.10cm, montante em perfil seção quadrada de 1" vertical espaç.3 m, barras paralelas horizontais 2"x1/4", incl.portão, mureta h=50cm em alv.bloco e=19cm, chapiscada e rebocada. (m2)**

MAO DE OBRA		FORTE	UNID	COEFICIENTE	PREÇO UNITÁRIO	TOTAL
00004750	PEDREIRO	SINAPI	H	1,50000000	7,37	11,06
00006111	SERVENTE DE OBRAS	SINAPI	H	1,50000000	5,44	8,16
<b>TOTAL MAO DE OBRA:</b>						<b>19,22</b>

SERVIÇO		FORTE	UNID	COEFICIENTE	PREÇO UNITÁRIO	TOTAL
S00153	Alvenaria bloco cerâmico vedação, 9x19x24cm, e=19cm, com argamassa t5 - 1:2:8 (cimento/cal/areia), junta=1cm - Rev.08	ORSE	m2	0,40000000	58,11	23,24
S00091	Alvenaria pedra calcária argamassada c/ cimento e areia traço t-4 (1:5) - 1 saco cimento 50kg / 5 padiolas areia dim. 0,35x0,45x0,23m - Confeção mecânica e transporte	ORSE	m3	0,20000000	270,94	54,19
S00140	Aço CA - 50 Ø 6,3 a 12,5mm, inclusive corte, dobragem, montagem e colocação de ferragens nas formas, para superestruturas e fundações - R1	ORSE	kg	1,00000000	13,43	13,43
S03310	Chapisco em parede com argamassa traço t1 - 1:3 (cimento / areia) - Revisado 08/2015	ORSE	m2	0,97000000	3,46	3,36
S00126	Concreto simples fabricado na obra, fck=15 mpa, lançado e adensado	ORSE	m3	0,04600000	408,32	18,78
S02497	Escavação manual de vala ou cava em material de 1ª categoria, profundidade até 1,50m	ORSE	m3	0,20000000	16,32	3,26
S00079	Forma plana para fundações, em tábuas de pinho, 02 usos	ORSE	m2	0,16000000	77,03	12,32
S01908	Reboco ou emboço externo, de parede, com argamassa traço t5 - 1:2:8 (cimento / cal / areia), espessura 2,0 cm	ORSE	m2	0,97000000	16,03	15,55
I07401	Grade de ferro com barras verticais chatas 2"x1/4" espaçadas de 12,5cm, soldadas em 4 barras (2 + 2) horizontais 2"x1/4" e montantes com barra quadrada de 1" a cada 3m.	ORSE	m2	1,00000000	250,00	250,00

**TOTAL SERVIÇO:** **394,13**

<b>VALOR SEM ENCARGOS:</b>	<b>413,35</b>
<b>VALOR ENCARGOS (86.60%):</b>	<b>52,15</b>
<b>VALOR BDI (28.35%):</b>	<b>131,97</b>
<b>QUANTIDADE:</b>	<b>42,00</b>
<b>TOTAL GERAL:</b>	<b>25.093,74</b>

**87879 - CHAPISCO APLICADO EM ALVENARIAS E ESTRUTURAS DE CONCRETO INTERNAS, COMCOLHER DE PEDREIRO. ARGAMASSA TRAÇO 1:3 COM PREPARO EM BETONEIRA 400L. AF\_06/2014 (M2)**

SERVIÇO	FORTE	UNID	COEFICIENTE	PREÇO UNITÁRIO	TOTAL
---------	-------	------	-------------	----------------	-------

## RELATÓRIO ANALÍTICO - COMPOSIÇÕES DE CUSTOS

 <small>Divisão de Engenharia, Arquitetura e Cálculo</small>	<b>OBRA:</b>	Construção da Promotória da Comarca de Maués	<b>DATA :</b> 16/03/2021	<b>L.S. Hora:</b> 86,60%	
	<b>DESCRIÇÃO:</b>	Construção da Promotória de Maués - Modelo 2 Promotória 2021	<b>BDI :</b> 28,35%	<b>L.S. Mês:</b> 49,17%	
	<b>ENDEREÇO:</b>	Rua Guaranópolis S/N.	<b>FORTE</b>	<b>VERSÃO</b>	<b>REF.</b>
	<b>CLIENTE:</b>	Procuradoria Geral de Justiça do Estado do Amazonas	ORSE	2021/05	08/2021
	<b>OBSERVAÇÃO:</b>	Ajustado a Convenção coletiva 2021/2022 - AM000307/2021	SBC	2021/06 - Manaus	06/2021
	<b>UNIDADES:</b>	147.59M <sup>2</sup>	SEDOP	2021/03 COM DESONERAÇÃO	03/2021
	<b>VALOR POR UNIDADE:</b>	R\$ 6.587,36	SICRO	2021/01 COM DESONERAÇÃO	05/2021
		SINAPI	2021/07 COM DESONERAÇÃO	08/2021	
			COMPOSIÇÕES PRÓPRIAS		

87313	ARGAMASSA TRAÇO 1:3 (EM VOLUME DE CIMENTO E AREIA GROSSA ÚMIDA) PARA CHAPISCO CONVENCIONAL, PREPARO MECÂNICO COM BETONEIRA 400 L. AF_08/2019	SINAPI	M3	0,00420000	546,93	2,30
88309	PEDREIRO COM ENCARGOS COMPLEMENTARES	SINAPI	H	0,07000000	7,37	0,52
88316	SERVENTE COM ENCARGOS COMPLEMENTARES	SINAPI	H	0,00700000	5,44	0,04

<b>TOTAL SERVICOS:</b>	<b>2,86</b>
<b>VALOR SEM ENCARGOS:</b>	<b>2,86</b>
<b>VALOR ENCARGOS (86.60%):</b>	<b>0,61</b>
<b>VALOR BDI (28.35%):</b>	<b>0,98</b>
<b>QUANTIDADE:</b>	<b>916,34</b>
<b>TOTAL GERAL:</b>	<b>4.077,71</b>

### 87273 - REVESTIMENTO CERÂMICO PARA PAREDES INTERNAS COM PLACAS TIPO ESMALTADA EXTRA DE DIMENSÕES 33X45 CM APLICADAS EM AMBIENTES DE ÁREA MAIOR QUE 5 M<sup>2</sup> NA ALTURA INTEIRA DAS PAREDES. AF\_06/2014 (M2)

MATERIAL	FORTE	UNID	COEFICIENTE	PREÇO UNITÁRIO	TOTAL
00001381	ARGAMASSA COLANTE AC I PARA CERAMICAS	SINAPI	KG	6,14000000	5,53
00034357	REJUNTE CIMENTICIO, QUALQUER COR	SINAPI	KG	0,22000000	1,16
00000536	REVESTIMENTO EM CERAMICA ESMALTADA EXTRA, PEI MENOR OU IGUAL A 3, FORMATO MENOR OU IGUAL A 2025 CM2	SINAPI	M2	1,08000000	30,24
<b>TOTAL MATERIAL:</b>					<b>36,93</b>

SERVICOS	FORTE	UNID	COEFICIENTE	PREÇO UNITÁRIO	TOTAL
88256	AZULEJISTA OU LADRILHISTA COM ENCARGOS COMPLEMENTARES	SINAPI	H	0,66000000	5,93
88316	SERVENTE COM ENCARGOS COMPLEMENTARES	SINAPI	H	0,36000000	1,96

<b>TOTAL SERVICOS:</b>	<b>7,89</b>
<b>VALOR SEM ENCARGOS:</b>	<b>44,82</b>
<b>VALOR ENCARGOS (86.60%):</b>	<b>6,83</b>
<b>VALOR BDI (28.35%):</b>	<b>14,64</b>
<b>QUANTIDADE:</b>	<b>105,51</b>
<b>TOTAL GERAL:</b>	<b>6.994,26</b>

### 89173 - (COMPOSIÇÃO REPRESENTATIVA) DO SERVIÇO DE EMBOÇO/MASSA ÚNICA, APLICADO MANUALMENTE, TRAÇO 1:2:8, EM BETONEIRA DE 400L, PAREDES INTERNAS, COM EXECUÇÃO DE TALISCAS, EDIFICAÇÃO HABITACIONAL UNIFAMILIAR (CASAS) E EDIFICAÇÃO PÚBLICA PADRÃO. AF\_12/2014 (M2)

SERVICOS	FORTE	UNID	COEFICIENTE	PREÇO UNITÁRIO	TOTAL
87531	EMBOÇO, PARA RECEBIMENTO DE CERÂMICA, EM ARGAMASSA TRAÇO 1:2:8, PREPARO MECÂNICO COM BETONEIRA 400L, APLICADO MANUALMENTE EM FACES INTERNAS DE PAREDES, PARA AMBIENTE COM ÁREA ENTRE 5M2 E 10M2, ESPESSURA DE 20MM, COM EXECUÇÃO DE TALISCAS. AF_06/2014	SINAPI	M2	0,15400000	4,32
87527	EMBOÇO, PARA RECEBIMENTO DE CERÂMICA, EM ARGAMASSA TRAÇO 1:2:8, PREPARO MECÂNICO COM BETONEIRA 400L, APLICADO MANUALMENTE EM FACES INTERNAS DE PAREDES, PARA AMBIENTE COM ÁREA MENOR QUE 5M2, ESPESSURA DE 20MM, COM EXECUÇÃO DE TALISCAS. AF_06/2014	SINAPI	M2	0,11210000	3,30
87529	MASSA ÚNICA, PARA RECEBIMENTO DE PINTURA, EM ARGAMASSA TRAÇO 1:2:8, PREPARO MECÂNICO COM BETONEIRA 400L, APLICADA MANUALMENTE EM FACES INTERNAS DE PAREDES, ESPESSURA DE 20MM, COM EXECUÇÃO DE TALISCAS. AF_06/2014	SINAPI	M2	0,73390000	20,85
<b>TOTAL SERVICOS:</b>					<b>28,47</b>

## RELATÓRIO ANALÍTICO - COMPOSIÇÕES DE CUSTOS

 <small>Divisão de Engenharia, Arquitetura e Cálculo</small>	<b>OBRA:</b>	Construção da Promotora da Comarca de Maués	<b>DATA :</b> 16/03/2021	<b>L.S. Hora:</b> 86,60%	
	<b>DESCRIÇÃO:</b>	Construção da Promotora de Maués - Modelo 2 Promotora 2021	<b>BDI :</b> 28,35%	<b>L.S. Mês:</b> 49,17%	
	<b>ENDEREÇO:</b>	Rua Guaranópolis S/N.	<b>FORTE</b>	<b>VERSÃO</b>	<b>REF.</b>
	<b>CLIENTE:</b>	Procuradoria Geral de Justiça do Estado do Amazonas	ORSE	2021/05	08/2021
	<b>OBSERVAÇÃO:</b>	Ajustado a Convenção coletiva 2021/2022 - AM000307/2021	SBC	2021/06 - Manaus	06/2021
	<b>UNIDADES:</b>	147.59M <sup>2</sup>	SEDOP	2021/03 COM DESONERAÇÃO	03/2021
	<b>VALOR POR UNIDADE:</b>	R\$ 6.587,36	SICRO	2021/01 COM DESONERAÇÃO	05/2021
		SINAPI	2021/07 COM DESONERAÇÃO	08/2021	
			COMPOSIÇÕES PRÓPRIAS		

<b>VALOR SEM ENCARGOS:</b>	<b>28,47</b>
<b>VALOR ENCARGOS (86.60%):</b>	<b>5,17</b>
<b>VALOR BDI (28.35%):</b>	<b>9,54</b>
<b>QUANTIDADE:</b>	<b>400,14</b>
<b>TOTAL GERAL:</b>	<b>17.278,05</b>

### S07604 - Revestimento cerâmico para parede, 10 x 10 cm, Tecnogres, linha Brilhante, ref. BR10060 ou similar, aplicado com argamassa industrializada ac-iii, rejuntado, exclusive regularização de base ou emboço - Rev 04 (m2)

MAO DE OBRA	FORTE	UNID	COEFICIENTE	PREÇO UNITÁRIO	TOTAL
00004750 PEDREIRO	SINAPI	H	0,40000000	7,37	2,95
00006111 SERVENTE DE OBRAS	SINAPI	H	0,34000000	5,44	1,85
<b>TOTAL MAO DE OBRA:</b>					<b>4,80</b>

MATERIAL	FORTE	UNID	COEFICIENTE	PREÇO UNITÁRIO	TOTAL
107068 Cerâmica 10 x 10 cm, Tecnogres, linha Brilhante, ref. BR10060 ou similar	ORSE	m2	1,05000000	53,90	56,60
102540 Rejunte colorido flexível para revestimentos cerâmicos	ORSE	kg	0,66000000	3,50	2,31
<b>TOTAL MATERIAL:</b>					<b>58,91</b>

SERVICO	FORTE	UNID	COEFICIENTE	PREÇO UNITÁRIO	TOTAL
S04303 Argamassa industrializada AC-III, Votomassa ou similar	ORSE	kg	4,00000000	1,56	6,24
<b>TOTAL SERVICOS:</b>					<b>6,24</b>

<b>VALOR SEM ENCARGOS:</b>	<b>69,95</b>
<b>VALOR ENCARGOS (86.60%):</b>	<b>4,27</b>
<b>VALOR BDI (28.35%):</b>	<b>21,04</b>
<b>QUANTIDADE:</b>	<b>26,38</b>
<b>TOTAL GERAL:</b>	<b>2.512,96</b>

### S11099 - Revestimento metálico em alumínio composto (Alucobond ou similar) dobrado, e=0,3mm, na cor cobre, 1,00 nx 1,00m, exclusive estrutura metálica - fornecimento e montagem - Obra do Centro de Convenções de Sergipe (m2)

SERVICO	FORTE	UNID	COEFICIENTE	PREÇO UNITÁRIO	TOTAL
I11961 Revestimento metálico em alumínio composto (Alucobond ou similar) dobrado, e=0,3mm, na cor cobre, 1,00 nx 1,00m, exclusive estrutura metálica - fornecimento e montagem	ORSE	m2	1,00000000	236,20	236,20
<b>TOTAL SERVICOS:</b>					<b>236,20</b>

<b>VALOR SEM ENCARGOS:</b>	<b>236,20</b>
<b>VALOR ENCARGOS:</b>	<b>0,00</b>
<b>VALOR BDI (28.35%):</b>	<b>66,96</b>
<b>QUANTIDADE:</b>	<b>66,16</b>
<b>TOTAL GERAL:</b>	<b>20.057,07</b>

### COMP-835743 - Estrutura metálica de suporte para ACM (m²)

MAO DE OBRA	FORTE	UNID	COEFICIENTE	PREÇO UNITÁRIO	TOTAL
00025957 MONTADOR DE ESTRUTURAS METALICAS	SINAPI	H	0,13500000	8,99	1,21
00006111 SERVENTE DE OBRAS	SINAPI	H	0,13500000	5,44	0,73
<b>TOTAL MAO DE OBRA:</b>					<b>1,94</b>



## RELATÓRIO ANALÍTICO - COMPOSIÇÕES DE CUSTOS

 <small>Divisão de Engenharia, Arquitetura e Cálculo</small>	<b>OBRA:</b>	Construção da Promotória da Comarca de Maués	<b>DATA :</b> 16/03/2021	<b>L.S. Hora:</b> 86,60%	
	<b>DESCRIÇÃO:</b>	Construção da Promotória de Maués - Modelo 2 Promotória 2021	<b>BDI :</b> 28,35%	<b>L.S. Mês:</b> 49,17%	
	<b>ENDEREÇO:</b>	Rua Guaranópolis S/N.	<b>FORTE</b>	<b>VERSÃO</b>	<b>REF.</b>
	<b>CLIENTE:</b>	Procuradoria Geral de Justiça do Estado do Amazonas	ORSE	2021/05	08/2021
	<b>OBSERVAÇÃO:</b>	Ajustado a Convenção coletiva 2021/2022 - AM000307/2021	SBC	2021/06 - Manaus	06/2021
	<b>UNIDADES:</b>	147.59M <sup>2</sup>	SEDOP	2021/03 COM DESONERAÇÃO	03/2021
	<b>VALOR POR UNIDADE:</b>	R\$ 6.587,36	SICRO	2021/01 COM DESONERAÇÃO	05/2021
		SINAPI	2021/07 COM DESONERAÇÃO	08/2021	
			COMPOSIÇÕES PRÓPRIAS		

MATERIAL		FORTE	UNID	COEFICIENTE	PREÇO UNITÁRIO	TOTAL
I004183	ESTRUTURA METALICA EM TRELICA (4,38kg/m2)	SBC	M2	1,00000000	54,31	54,31
I000334	SOLDA-ELETRODO OK 2245 AWS 7018 3,25mm 1/8"(lata 20kg)	SBC	KG	0,15000000	42,18	6,33
<b>TOTAL MATERIAL:</b>						<b>60,64</b>
<b>VALOR SEM ENCARGOS:</b>						<b>62,58</b>
<b>VALOR ENCARGOS (86.60%):</b>						<b>1,70</b>
<b>VALOR BDI (28.35%):</b>						<b>18,22</b>
<b>QUANTIDADE:</b>						<b>66,16</b>
<b>TOTAL GERAL:</b>						<b>5.458,20</b>

<b>S05045 - Forro de pvc, em placas 1,25 x 0,625, cor branca ou palha, marca Medabil ou similar, inclusive estrutura de fixação (perfis), instalado (m2)</b>						
MATERIAL		FORTE	UNID	COEFICIENTE	PREÇO UNITÁRIO	TOTAL
I04949	Forro de pvc, em placas 1,25 x 0,625, cor branca ou palha, marca Medabil ou similar, inclusive estrutura de fixação (perfis)	ORSE	m2	1,10000000	132,90	146,19
<b>TOTAL MATERIAL:</b>						<b>146,19</b>
<b>VALOR SEM ENCARGOS:</b>						<b>146,19</b>
<b>VALOR ENCARGOS:</b>						<b>0,00</b>
<b>VALOR BDI (28.35%):</b>						<b>41,44</b>
<b>QUANTIDADE:</b>						<b>147,59</b>
<b>TOTAL GERAL:</b>						<b>27.692,31</b>

<b>100675 - KIT DE PORTA-PRONTA DE MADEIRA EM ACABAMENTO MELAMÍNICO BRANCO, FOLHA LEVE OU MÉDIA, 90X210, EXCLUSIVE FECHADURA, FIXAÇÃO COM PREENCHIMENTO TOTAL DE ESPUMA EXPANSIVA - FORNECIMENTO E INSTALAÇÃO. AF_12/2019 (UN)</b>						
MATERIAL		FORTE	UNID	COEFICIENTE	PREÇO UNITÁRIO	TOTAL
00038124	ESPUMA EXPANSIVA DE POLIURETANO, APLICACAO MANUAL - 500 ML	SINAPI	UN	1,16200000	22,77	26,46
00039493	KIT PORTA PRONTA DE MADEIRA, FOLHA MEDIA (NBR 15930) DE 900 X 2100 MM, DE 35 MM A 40 MM DE ESPESSURA, NUCLEO SEMI-SOLIDO (SARRAFEADO), ESTRUTURA USINADA PARA FECHADURA, CAPA LISA EM HDF, ACABAMENTO MELAMINICO BRANCO (INCLUI MARCO, ALIZARES E DOBRADICAS)	SINAPI	UN	1,00000000	463,09	463,09
<b>TOTAL MATERIAL:</b>						<b>489,55</b>

SERVICO		FORTE	UNID	COEFICIENTE	PREÇO UNITÁRIO	TOTAL
88261	CARPINTEIRO DE ESQUADRIA COM ENCARGOS COMPLEMENTARES	SINAPI	H	0,68700000	8,99	6,18
88316	SERVENTE COM ENCARGOS COMPLEMENTARES	SINAPI	H	0,33400000	5,44	1,82
<b>TOTAL SERVICOS:</b>						<b>8,00</b>
<b>VALOR SEM ENCARGOS:</b>						<b>497,55</b>
<b>VALOR ENCARGOS (86.60%):</b>						<b>6,92</b>
<b>VALOR BDI (28.35%):</b>						<b>143,02</b>
<b>QUANTIDADE:</b>						<b>6,00</b>
<b>TOTAL GERAL:</b>						<b>3.884,94</b>

<b>90790 - KIT DE PORTA-PRONTA DE MADEIRA EM ACABAMENTO MELAMÍNICO BRANCO, FOLHA LEVE OU MÉDIA, 80X210CM, EXCLUSIVE FECHADURA, FIXAÇÃO COM PREENCHIMENTO PARCIAL DE ESPUMA EXPANSIVA - FORNECIMENTO E INSTALAÇÃO. AF_12/2019 (UN)</b>						
MATERIAL		FORTE	UNID	COEFICIENTE	PREÇO UNITÁRIO	TOTAL

## RELATÓRIO ANALÍTICO - COMPOSIÇÕES DE CUSTOS

 <small>Divisão de Engenharia, Arquitetura e Cálculo</small>	<b>OBRA:</b>	Construção da Promotória da Comarca de Maués	<b>DATA :</b> 16/03/2021	<b>L.S. Hora:</b> 86,60%	
	<b>DESCRIÇÃO:</b>	Construção da Promotória de Maués - Modelo 2 Promotória 2021	<b>BDI :</b> 28,35%	<b>L.S. Mês:</b> 49,17%	
	<b>ENDEREÇO:</b>	Rua Guaranópolis S/N.	<b>FONTE</b>	<b>VERSÃO</b>	<b>REF.</b>
	<b>CLIENTE:</b>	Procuradoria Geral de Justiça do Estado do Amazonas	ORSE	2021/05	08/2021
	<b>OBSERVAÇÃO:</b>	Ajustado a Convenção coletiva 2021/2022 - AM000307/2021	SBC	2021/06 - Manaus	06/2021
	<b>UNIDADES:</b>	147.59M <sup>2</sup>	SEDOP	2021/03 COM DESONERAÇÃO	03/2021
	<b>VALOR POR UNIDADE:</b>	R\$ 6.587,36	SICRO	2021/01 COM DESONERAÇÃO	05/2021
		SINAPI	2021/07 COM DESONERAÇÃO	08/2021	
			COMPOSIÇÕES PRÓPRIAS		

00038124	ESPUMA EXPANSIVA DE POLIURETANO, APLICACAO MANUAL - 500 ML	SINAPI	UN	0,38600000	22,77	8,79
00039492	KIT PORTA PRONTA DE MADEIRA, FOLHA MEDIA (NBR 15930) DE 800 X 2100 MM, DE 35 MM A 40 MM DE ESPESSURA, NUCLEO SEMI-SOLIDO (SARRAFEADO), ESTRUTURA USINADA PARA FECHADURA, CAPA LISA EM HDF, ACABAMENTO MELAMINICO BRANCO (INCLUI MARCO, ALIZARES E DOBRADICAS)	SINAPI	UN	1,00000000	431,75	431,75
<b>TOTAL MATERIAL:</b>						<b>440,54</b>

SERVICO	FONTE	UNID	COEFICIENTE	PREÇO UNITÁRIO	TOTAL
88261	CARPINTEIRO DE ESQUADRIA COM ENCARGOS COMPLEMENTARES	SINAPI	H	0,55500000	4,99
88316	SERVENTE COM ENCARGOS COMPLEMENTARES	SINAPI	H	0,27800000	1,51
<b>TOTAL SERVICOS:</b>					<b>6,50</b>

<b>VALOR SEM ENCARGOS:</b>	<b>447,04</b>
<b>VALOR ENCARGOS (86.60%):</b>	<b>5,63</b>
<b>VALOR BDI (28.35%):</b>	<b>128,33</b>
<b>QUANTIDADE:</b>	<b>4,00</b>
<b>TOTAL GERAL:</b>	<b>2.324,00</b>

### COMP-822030 - PORTA COMPLETA MADEIRA 1 FL.0,90x2,10m-CORRER-LISA (un)

MATERIAL	FONTE	UNID	COEFICIENTE	PREÇO UNITÁRIO	TOTAL
I008646	FECHADURA EXTERNA BICO DE PAPAGAIO PARA PORTAS DE CORRER, AROUCA FECHADURAS, 6917-Z-FC, CROMADO	SBC	UN	1,00000000	119,90
<b>TOTAL MATERIAL:</b>					<b>119,90</b>

SERVICO	FONTE	UNID	COEFICIENTE	PREÇO UNITÁRIO	TOTAL
110181	PORTA COMPLETA MADEIRA 1 FL.0,90x2,10m-CORRER-LISA	SBC	UN	1,00000000	1.178,33
<b>TOTAL SERVICOS:</b>					<b>1.178,33</b>

<b>VALOR SEM ENCARGOS:</b>	<b>1.298,23</b>
<b>VALOR ENCARGOS (86.60%):</b>	<b>212,63</b>
<b>VALOR BDI (28.35%):</b>	<b>428,33</b>
<b>QUANTIDADE:</b>	<b>1,00</b>
<b>TOTAL GERAL:</b>	<b>1.939,19</b>

### 90831 - FECHADURA DE EMBUTIR PARA PORTA DE BANHEIRO, COMPLETA, ACABAMENTO PADRÃO MÉDIO, INCLUSO EXECUÇÃO DE FURO - FORNECIMENTO E INSTALAÇÃO. AF\_12/2019 (UN)

MATERIAL	FONTE	UNID	COEFICIENTE	PREÇO UNITÁRIO	TOTAL
00003099	FECHADURA ROSETA REDONDA PARA PORTA DE BANHEIRO, EM ACO INOX (MAQUINA, TESTA E CONTRA-TESTA) E EM ZAMAC (MACANETA, LINGUETA E TRINCOS) COM ACABAMENTO CROMADO, MAQUINA DE 55 MM, INCLUINDO CHAVE TIPO TRANQUETA	SINAPI	CJ	1,00000000	75,56
<b>TOTAL MATERIAL:</b>					<b>75,56</b>

SERVICO	FONTE	UNID	COEFICIENTE	PREÇO UNITÁRIO	TOTAL
88261	CARPINTEIRO DE ESQUADRIA COM ENCARGOS COMPLEMENTARES	SINAPI	H	0,76700000	6,90
88316	SERVENTE COM ENCARGOS COMPLEMENTARES	SINAPI	H	0,38400000	2,09
<b>TOTAL SERVICOS:</b>					<b>8,99</b>

<b>VALOR SEM ENCARGOS:</b>	<b>84,55</b>
----------------------------	--------------

## RELATÓRIO ANALÍTICO - COMPOSIÇÕES DE CUSTOS

 Divisão de Engenharia, Arquitetura e Cálculo	<b>OBRA:</b>	Construção da Promotória da Comarca de Maués	<b>DATA:</b> 16/03/2021	<b>L.S. Hora:</b> 86,60%	
	<b>DESCRIÇÃO:</b>	Construção da Promotória de Maués - Modelo 2 Promotória 2021	<b>BDI:</b> 28,35%	<b>L.S. Mês:</b> 49,17%	
	<b>ENDEREÇO:</b>	Rua Guaranópolis S/N.	<b>FONTE</b>	<b>VERSÃO</b>	<b>REF.</b>
	<b>CLIENTE:</b>	Procuradoria Geral de Justiça do Estado do Amazonas	ORSE	2021/05	08/2021
	<b>OBSERVAÇÃO:</b>	Ajustado a Convenção coletiva 2021/2022 - AM000307/2021	SBC	2021/06 - Manaus	06/2021
	<b>UNIDADES:</b>	147.59M <sup>2</sup>	SEDOP	2021/03 COM DESONERAÇÃO	03/2021
	<b>VALOR POR UNIDADE:</b>	R\$ 6.587,36	SICRO	2021/01 COM DESONERAÇÃO	05/2021
		SINAPI	2021/07 COM DESONERAÇÃO	08/2021	
			COMPOSIÇÕES PRÓPRIAS		

<b>VALOR ENCARGOS (86.60%):</b>	<b>7,78</b>
<b>VALOR BDI (28.35%):</b>	<b>26,18</b>
<b>QUANTIDADE:</b>	<b>4,00</b>
<b>TOTAL GERAL:</b>	<b>474,04</b>

### 91306 - FECHADURA DE EMBUTIR PARA PORTAS INTERNAS, COMPLETA, ACABAMENTO PADRÃO MÉDIO, COM EXECUÇÃO DE FURO - FORNECIMENTO E INSTALAÇÃO. AF\_12/2019 (UN)

MATERIAL		FONTE	UNID	COEFICIENTE	PREÇO UNITÁRIO	TOTAL
00003093	FECHADURA ROSETA REDONDA PARA PORTA INTERNA, EM ACO INOX (MAQUINA, TESTA E CONTRA-TESTA) E EM ZAMAC (MACANETA, LINGUETA E TRINCOS) COM ACABAMENTO CROMADO, MAQUINA DE 55 MM, INCLUINDO CHAVE TIPO INTERNA	SINAPI	CJ	1,00000000	75,56	75,56
<b>TOTAL MATERIAL:</b>						<b>75,56</b>

SERVICO		FONTE	UNID	COEFICIENTE	PREÇO UNITÁRIO	TOTAL
88261	CARPINTEIRO DE ESQUADRIA COM ENCARGOS COMPLEMENTARES	SINAPI	H	0,76700000	8,99	6,90
88316	SERVENTE COM ENCARGOS COMPLEMENTARES	SINAPI	H	0,38400000	5,44	2,09
<b>TOTAL SERVICIO:</b>						<b>8,99</b>

<b>VALOR SEM ENCARGOS:</b>	<b>84,55</b>
<b>VALOR ENCARGOS (86.60%):</b>	<b>7,78</b>
<b>VALOR BDI (28.35%):</b>	<b>26,18</b>
<b>QUANTIDADE:</b>	<b>6,00</b>
<b>TOTAL GERAL:</b>	<b>711,06</b>

### 102185 - PORTA DE ABRIR COM MOLA HIDRÁULICA, EM VIDRO TEMPERADO, 2 FOLHAS DE 90X210 CM, ESPESSURA DD 10MM, INCLUSIVE ACESSÓRIOS. AF\_01/2021 (UN)

MATERIAL		FONTE	UNID	COEFICIENTE	PREÇO UNITÁRIO	TOTAL
00003104	CONJ. DE FERRAGENS PARA PORTA DE VIDRO TEMPERADO, EM ZAMAC CROMADO, CONTEMPLANDO: DOBRADICA INF.; DOBRADICA SUP.; PIVO PARA DOBRADICA INF.; PIVO PARA DOBRADICA SUP.; FECHADURA CENTRAL EM ZAMC CROMADO; CONTRA FECHADURA DE PRESSAO	SINAPI	CJ	2,00000000	97,15	194,30
00011499	MOLA HIDRAULICA DE PISO, PARA PORTAS DE ATE 1100 MM E PESO DE ATE 120 KG, COM CORPO EM ACO INOX	SINAPI	UN	2,00000000	523,55	1.047,10
00005031	VIDRO TEMPERADO INCOLOR PARA PORTA DE ABRIR, E = 10 MM (SEM FERRAGENS E SEM COLOCACAO)	SINAPI	M2	3,78000000	555,00	2.097,90
<b>TOTAL MATERIAL:</b>						<b>3.339,30</b>

SERVICO		FONTE	UNID	COEFICIENTE	PREÇO UNITÁRIO	TOTAL
88316	SERVENTE COM ENCARGOS COMPLEMENTARES	SINAPI	H	6,57000000	5,44	35,74
88325	VIDRACEIRO COM ENCARGOS COMPLEMENTARES	SINAPI	H	6,76000000	7,37	49,82
<b>TOTAL SERVICIO:</b>						<b>85,56</b>

<b>VALOR SEM ENCARGOS:</b>	<b>3.424,86</b>
<b>VALOR ENCARGOS (86.60%):</b>	<b>74,08</b>
<b>VALOR BDI (28.35%):</b>	<b>991,95</b>
<b>QUANTIDADE:</b>	<b>1,00</b>
<b>TOTAL GERAL:</b>	<b>4.490,89</b>

## RELATÓRIO ANALÍTICO - COMPOSIÇÕES DE CUSTOS

 <small>Divisão de Engenharia, Arquitetura e Cálculo</small>	<b>OBRA:</b>	Construção da Promotória da Comarca de Maués	<b>DATA:</b> 16/03/2021	<b>L.S. Hora:</b> 86,60%	
	<b>DESCRIÇÃO:</b>	Construção da Promotória de Maués - Modelo 2 Promotória 2021	<b>BDI:</b> 28,35%	<b>L.S. Mês:</b> 49,17%	
	<b>ENDEREÇO:</b>	Rua Guaránópolis S/N.	<b>FORNTE</b>	<b>VERSÃO</b>	<b>REF.</b>
	<b>CLIENTE:</b>	Procuradoria Geral de Justiça do Estado do Amazonas	ORSE	2021/05	08/2021
	<b>OBSERVAÇÃO:</b>	Ajustado a Convenção coletiva 2021/2022 - AM000307/2021	SBC	2021/06 - Manaus	06/2021
	<b>UNIDADES:</b>	147.59M <sup>2</sup>	SEDOP	2021/03 COM DESONERAÇÃO	03/2021
	<b>VALOR POR UNIDADE:</b>	R\$ 6.587,36	SICRO	2021/01 COM DESONERAÇÃO	05/2021
		SINAPI	2021/07 COM DESONERAÇÃO	08/2021	
		COMPOSIÇÕES PRÓPRIAS			

### 102184 - PORTA DE ABRIR COM MOLA HIDRÁULICA, EM VIDRO TEMPERADO, 90X210 CM, ESPESSURA 10 MM, INCLUSIVE ACESSÓRIOS. AF\_01/2021 (UN)

MATERIAL	FORNTE	UNID	COEFICIENTE	PREÇO UNITÁRIO	TOTAL	
00003104	CONJ. DE FERRAGENS PARA PORTA DE VIDRO TEMPERADO, EM ZAMAC CROMADO, CONTEMPLANDO: DOBRADICA INF.; DOBRADICA SUP.; PIVO PARA DOBRADICA INF.; PIVO PARA DOBRADICA SUP.; FECHADURA CENTRAL EM ZAMC CROMADO; CONTRA FECHADURA DE PRESSAO	SINAPI	CJ	1,00000000	97,15	97,15
00011499	MOLA HIDRAULICA DE PISO, PARA PORTAS DE ATE 1100 MM E PESO DE ATE 120 KG, COM CORPO EM ACO INOX	SINAPI	UN	1,00000000	523,55	523,55
00005031	VIDRO TEMPERADO INCOLOR PARA PORTA DE ABRIR, E = 10 MM (SEM FERRAGENS E SEM COLOCACAO)	SINAPI	M2	1,89000000	555,00	1.048,95
<b>TOTAL MATERIAL:</b>					<b>1.669,65</b>	

SERVICO	FORNTE	UNID	COEFICIENTE	PREÇO UNITÁRIO	TOTAL	
88316	SERVENTE COM ENCARGOS COMPLEMENTARES	SINAPI	H	3,16200000	5,44	17,20
88325	VIDRACEIRO COM ENCARGOS COMPLEMENTARES	SINAPI	H	3,25300000	7,37	23,97
<b>TOTAL SERVICO:</b>					<b>41,17</b>	

<b>VALOR SEM ENCARGOS:</b>	<b>1.710,82</b>
<b>VALOR ENCARGOS (86.60%):</b>	<b>35,65</b>
<b>VALOR BDI (28.35%):</b>	<b>495,12</b>
<b>QUANTIDADE:</b>	<b>1,00</b>
<b>TOTAL GERAL:</b>	<b>2.241,59</b>

### COMP-943753 - CABINE ECLUSA DE VIDRO TEMPERADO 10mm, INCLUINDO PORTA (un)

GERAL	FORNTE	UNID	COEFICIENTE	PREÇO UNITÁRIO	TOTAL	
INS-398830	CAIXA PORTA OBJETO PARA BANCO DE ACRÍLICO FUMMÉ 0,40 X 0,30 CM	PRÓPRIA	UN	1,00000000	700,00	700,00
<b>TOTAL GERAL:</b>					<b>700,00</b>	

MAO DE OBRA	FORNTE	UNID	COEFICIENTE	PREÇO UNITÁRIO	TOTAL	
00006111	SERVENTE DE OBRAS	SINAPI	H	3,20000000	5,44	17,41
00010489	VIDRACEIRO	SINAPI	H	5,20000000	7,37	38,32
<b>TOTAL MAO DE OBRA:</b>					<b>55,73</b>	

MATERIAL	FORNTE	UNID	COEFICIENTE	PREÇO UNITÁRIO	TOTAL	
00003104	CONJ. DE FERRAGENS PARA PORTA DE VIDRO TEMPERADO, EM ZAMAC CROMADO, CONTEMPLANDO: DOBRADICA INF.; DOBRADICA SUP.; PIVO PARA DOBRADICA INF.; PIVO PARA DOBRADICA SUP.; FECHADURA CENTRAL EM ZAMC CROMADO; CONTRA FECHADURA DE PRESSAO	SINAPI	CJ	1,00000000	97,15	97,15
00011499	MOLA HIDRAULICA DE PISO, PARA PORTAS DE ATE 1100 MM E PESO DE ATE 120 KG, COM CORPO EM ACO INOX	SINAPI	UN	1,00000000	523,55	523,55
00010507	VIDRO TEMPERADO INCOLOR E = 10 MM, SEM COLOCACAO	SINAPI	M2	3,57000000	513,12	1.831,84
00005031	VIDRO TEMPERADO INCOLOR PARA PORTA DE ABRIR, E = 10 MM (SEM FERRAGENS E SEM COLOCACAO)	SINAPI	M2	1,89000000	555,00	1.048,95
<b>TOTAL MATERIAL:</b>					<b>3.501,49</b>	

<b>VALOR SEM ENCARGOS:</b>	<b>4.257,22</b>
<b>VALOR ENCARGOS (86.60%):</b>	<b>48,25</b>
<b>VALOR BDI (28.35%):</b>	<b>1.220,60</b>
<b>QUANTIDADE:</b>	<b>1,00</b>

## RELATÓRIO ANALÍTICO - COMPOSIÇÕES DE CUSTOS

 Divisão de Engenharia, Arquitetura e Cálculo	<b>OBRA:</b>	Construção da Promotória da Comarca de Maués	<b>DATA:</b> 16/03/2021	<b>L.S. Hora:</b> 86,60%	
	<b>DESCRIÇÃO:</b>	Construção da Promotória de Maués - Modelo 2 Promotória 2021	<b>BDI:</b> 28,35%	<b>L.S. Mês:</b> 49,17%	
	<b>ENDEREÇO:</b>	Rua Guaranópolis S/N.	<b>FORNTE</b>	<b>VERSÃO</b>	<b>REF.</b>
	<b>CLIENTE:</b>	Procuradoria Geral de Justiça do Estado do Amazonas	ORSE	2021/05	08/2021
	<b>OBSERVAÇÃO:</b>	Ajustado a Convenção coletiva 2021/2022 - AM000307/2021	SBC	2021/06 - Manaus	06/2021
	<b>UNIDADES:</b>	147,59M <sup>2</sup>	SEDOP	2021/03 COM DESONERAÇÃO	03/2021
	<b>VALOR POR UNIDADE:</b>	R\$ 6.587,36	SICRO	2021/01 COM DESONERAÇÃO	05/2021
		SINAPI	2021/07 COM DESONERAÇÃO	08/2021	
			COMPOSIÇÕES PRÓPRIAS		

<b>TOTAL GERAL:</b>	<b>5.526,07</b>
---------------------	-----------------

### CP-6048-74136/003 - PORTA DE AÇO CHAPA 24, DE ENROLAR, RAIADA TRANVISION, LARGA COM ACABAMENTO EM PINTURA ELETROSTÁTICA AUTOMÁTICA (M2)

MAO DE OBRA		FORNTE	UNID	COEFICIENTE	PREÇO UNITÁRIO	TOTAL
00002436	ELETRICISTA	SINAPI	H	0,35000000	8,41	2,94
00004750	PEDREIRO	SINAPI	H	0,35000000	7,37	2,58
00004783	PINTOR	SINAPI	H	0,45000000	7,37	3,32
00006110	SERRALHEIRO	SINAPI	H	1,80000000	11,68	21,02
00006111	SERVENTE DE OBRAS	SINAPI	H	2,70000000	5,44	14,69
<b>TOTAL MAO DE OBRA:</b>						<b>44,55</b>

MATERIAL		FORNTE	UNID	COEFICIENTE	PREÇO UNITÁRIO	TOTAL
I028090	ACIONADOR DE FECHADURA ELETRICA 12V POR CONTROLE REMOTO AGL	SBC	UN	0,25000000	85,00	21,25
I03025	Bucha de plástico S12 com parafuso - cartela com 2 conjuntos	ORSE	cj	2,00000000	2,20	4,40
00021127	FITA ISOLANTE ADESIVA ANTICHAMA, USO ATE 750 V, EM ROLO DE 19 MM X 5 M	SINAPI	UN	0,17000000	3,13	0,53
I03024	Motor elétrico trifásico, baixa rotação, 1/2CV	ORSE	un	1,00000000	286,60	286,60
00011149	PRIMER EPOXI	SINAPI	GL	0,07200000	169,62	12,21
00005318	SOLVENTE DILUENTE A BASE DE AGUARRAS	SINAPI	L	0,03000000	11,99	0,36
00000154	TINTA / REVESTIMENTO A BASE DE RESINA EPOXI COM ALCATRAO, BICOMPONENTE	SINAPI	L	0,14800000	47,75	7,07
<b>TOTAL MATERIAL:</b>						<b>332,42</b>

SERVICO		FORNTE	UNID	COEFICIENTE	PREÇO UNITÁRIO	TOTAL
88627	ARGAMASSA TRAÇO 1:0,5:4,5 (EM VOLUME DE CIMENTO, CAL E AREIA MÉDIA ÚMIDA) PARA ASSENTAMENTO DE ALVENARIA, PREPARO MANUAL. AF_08/2019	SINAPI	M3	0,00600000	617,78	3,71
<b>TOTAL SERVICOS:</b>						<b>3,71</b>

SERVICOS TERCEIROS		FORNTE	UNID	COEFICIENTE	PREÇO UNITÁRIO	TOTAL
00004910	PORTA DE ENROLAR MANUAL COMPLETA, PERFIL MEIA CANA CEGA, EM AÇO GALVANIZADO NATURAL, CHAPA NUMERO 24 (SEM INSTALACAO)	SINAPI	M2	1,00000000	427,68	427,68
<b>TOTAL SERVICOS TERCEIROS:</b>						<b>427,68</b>

<b>VALOR SEM ENCARGOS:</b>	<b>808,36</b>
<b>VALOR ENCARGOS (86.60%):</b>	<b>38,81</b>
<b>VALOR BDI (28.35%):</b>	<b>240,17</b>
<b>QUANTIDADE:</b>	<b>5,61</b>
<b>TOTAL GERAL:</b>	<b>6.099,98</b>

### 91341 - PORTA EM ALUMÍNIO DE ABRIR TIPO VENEZIANA COM GUARNIÇÃO, FIXAÇÃO COM PARAFUSOS - FORNECIMENTO E INSTALAÇÃO. AF\_12/2019 (M2)

MATERIAL		FORNTE	UNID	COEFICIENTE	PREÇO UNITÁRIO	TOTAL
00007568	BUCHA DE NYLON SEM ABA S10, COM PARAFUSO DE 6,10 X 65 MM EM AÇO ZINCADO COM ROSCA SOBERBA, CABECA CHATA E FENDA PHILLIPS	SINAPI	UN	4,81660000	0,73	3,52
00036888	GUARNICAO/MOLDURA DE ACABAMENTO PARA ESQUADRIA DE ALUMINIO ANODIZADO NATURAL, PARA 1 FACE	SINAPI	M	6,85040000	8,45	57,89

## RELATÓRIO ANALÍTICO - COMPOSIÇÕES DE CUSTOS

 <small>Divisão de Engenharia, Arquitetura e Cálculo</small>	<b>OBRA:</b>	Construção da Promotória da Comarca de Maués	<b>DATA :</b> 16/03/2021	<b>L.S. Hora:</b> 86,60%	
	<b>DESCRIÇÃO:</b>	Construção da Promotória de Maués - Modelo 2 Promotória 2021	<b>BDI :</b> 28,35%	<b>L.S. Mês:</b> 49,17%	
	<b>ENDEREÇO:</b>	Rua Guaranópolis S/N.	<b>FORTE</b>	<b>VERSÃO</b>	<b>REF.</b>
	<b>CLIENTE:</b>	Procuradoria Geral de Justiça do Estado do Amazonas	ORSE	2021/05	08/2021
	<b>OBSERVAÇÃO:</b>	Ajustado a Convenção coletiva 2021/2022 - AM000307/2021	SBC	2021/06 - Manaus	06/2021
	<b>UNIDADES:</b>	147.59M <sup>2</sup>	SEDOP	2021/03 COM DESONERAÇÃO	03/2021
	<b>VALOR POR UNIDADE:</b>	R\$ 6.587,36	SICRO	2021/01 COM DESONERAÇÃO	05/2021
		SINAPI	2021/07 COM DESONERAÇÃO	08/2021	
			COMPOSIÇÕES PRÓPRIAS		

00039025	PORTA DE ABRIR EM ALUMINIO TIPO VENEZIANA, ACABAMENTO ANODIZADO NATURAL, SEM GUARNICAO/ALIZAR/VISTA, 87 X 210 CM	SINAPI	UN	0,54730000	599,88	328,31
00000142	SELANTE ELASTICO MONOCOMPONENTE A BASE DE POLIURETANO (PU) PARA JUNTAS DIVERSAS	SINAPI	310ML	0,88290000	22,59	19,94
<b>TOTAL MATERIAL:</b>						<b>409,66</b>

SERVICO	FONTE	UNID	COEFICIENTE	PREÇO UNITÁRIO	TOTAL
88309	PEDREIRO COM ENCARGOS COMPLEMENTARES	SINAPI	H	0,38260000	2,82
88316	SERVENTE COM ENCARGOS COMPLEMENTARES	SINAPI	H	0,19100000	1,04
<b>TOTAL SERVICOS:</b>					<b>3,86</b>

<b>VALOR SEM ENCARGOS:</b>	<b>413,52</b>
<b>VALOR ENCARGOS (86.60%):</b>	<b>3,34</b>
<b>VALOR BDI (28.35%):</b>	<b>118,18</b>
<b>QUANTIDADE:</b>	<b>2,16</b>
<b>TOTAL GERAL:</b>	<b>1.155,69</b>

### COMP-807451 - PAINEL DE VIDRO FIXO TEMPERADO FUMMÊ 10MM, INCLUSIVE FERRAGEM, MONTAGEM E INSTALAÇÃO (M<sup>2</sup>)

MAO DE OBRA	FONTE	UNID	COEFICIENTE	PREÇO UNITÁRIO	TOTAL
00006111	SERVENTE DE OBRAS	SINAPI	H	1,00000000	5,44
00010489	VIDRACEIRO	SINAPI	H	1,00000000	7,37
<b>TOTAL MAO DE OBRA:</b>					<b>12,81</b>

MATERIAL	FONTE	UNID	COEFICIENTE	PREÇO UNITÁRIO	TOTAL
INS-941533	INSULFILM ANTI-VANDALISMO PS 4000	PRÓPRIA	M <sup>2</sup>	1,00000000	90,00
I017266	VIDRO TEMPERADO INCOLOR 10mm	SBC	M2	1,00000000	371,00
<b>TOTAL MATERIAL:</b>					<b>461,00</b>

SERVICO	FONTE	UNID	COEFICIENTE	PREÇO UNITÁRIO	TOTAL
112700	MOLDURA ALUMINIO ANODIZADO PARA VIDRO TEMPERADO	SBC	M2	1,00000000	614,01
<b>TOTAL SERVICOS:</b>					<b>614,01</b>

<b>VALOR SEM ENCARGOS:</b>	<b>1.087,82</b>
<b>VALOR ENCARGOS (86.60%):</b>	<b>31,86</b>
<b>VALOR BDI (28.35%):</b>	<b>317,43</b>
<b>QUANTIDADE:</b>	<b>1,95</b>
<b>TOTAL GERAL:</b>	<b>2.802,36</b>

### 102163 - INSTALAÇÃO DE VIDRO LISO FUME, E = 4 MM, EM ESQUADRIA DE ALUMÍNIO OU PVC, FIXADO COM BAGUETE. AF\_01/2021\_P (M2)

MATERIAL	FONTE	UNID	COEFICIENTE	PREÇO UNITÁRIO	TOTAL
00039432	FITA DE PAPEL REFORCADA COM LAMINA DE METAL PARA REFORCO DE CANTOS DE CHAPA DE GESSO PARA DRYWALL	SINAPI	M	6,38100000	15,38
00020259	PERFIL DE BORRACHA EPDM MACICO *12 X 15* MM PARA ESQUADRIAS	SINAPI	M	7,28700000	67,77
00011188	VIDRO LISO FUME E = 4MM - SEM COLOCACAO	SINAPI	M2	1,00000000	279,11
<b>TOTAL MATERIAL:</b>					<b>362,26</b>

SERVICO	FONTE	UNID	COEFICIENTE	PREÇO UNITÁRIO	TOTAL
---------	-------	------	-------------	----------------	-------

## RELATÓRIO ANALÍTICO - COMPOSIÇÕES DE CUSTOS

 <small>Divisão de Engenharia, Arquitetura e Cálculo</small>	<b>OBRA:</b>	Construção da Promotória da Comarca de Maués	<b>DATA:</b> 16/03/2021	<b>L.S. Hora:</b> 86,60%	
	<b>DESCRIÇÃO:</b>	Construção da Promotória de Maués - Modelo 2 Promotória 2021	<b>BDI:</b> 28,35%	<b>L.S. Mês:</b> 49,17%	
	<b>ENDEREÇO:</b>	Rua Guaranópolis S/N.	<b>FORNTE</b>	<b>VERSÃO</b>	<b>REF.</b>
	<b>CLIENTE:</b>	Procuradoria Geral de Justiça do Estado do Amazonas	ORSE	2021/05	08/2021
	<b>OBSERVAÇÃO:</b>	Ajustado a Convenção coletiva 2021/2022 - AM000307/2021	SBC	2021/06 - Manaus	06/2021
	<b>UNIDADES:</b>	147.59M <sup>2</sup>	SEDOP	2021/03 COM DESONERAÇÃO	03/2021
	<b>VALOR POR UNIDADE:</b>	R\$ 6.587,36	SICRO	2021/01 COM DESONERAÇÃO	05/2021
		SINAPI	2021/07 COM DESONERAÇÃO	08/2021	
			COMPOSIÇÕES PRÓPRIAS		

88316	SERVENTE COM ENCARGOS COMPLEMENTARES	SINAPI	H	0,76100000	5,44	4,14
88325	VIDRACEIRO COM ENCARGOS COMPLEMENTARES	SINAPI	H	0,78300000	7,37	5,77
<b>TOTAL SERVIÇO:</b>						<b>9,91</b>

<b>VALOR SEM ENCARGOS:</b>	<b>372,17</b>
<b>VALOR ENCARGOS (86.60%):</b>	<b>8,58</b>
<b>VALOR BDI (28.35%):</b>	<b>107,94</b>
<b>QUANTIDADE:</b>	<b>24,50</b>
<b>TOTAL GERAL:</b>	<b>11.972,91</b>

### 023387 - FORNECIMENTO DE JANELA DE CORRER EM ALUMINIO NATURAL (M2)

MAO DE OBRA		FORNTE	UNID	COEFICIENTE	PREÇO UNITÁRIO	TOTAL
00006110	SERRALHEIRO	SINAPI	H	3,57059845	11,68	41,70
00006111	SERVENTE DE OBRAS	SINAPI	H	3,57059845	5,44	19,42
<b>TOTAL MAO DE OBRA:</b>						<b>61,12</b>

MATERIAL		FORNTE	UNID	COEFICIENTE	PREÇO UNITÁRIO	TOTAL
I000002	AREIA GROSSA FORNECIDA EM SACOS (0,013m3=80 Sacos/m3)	SBC	SC	3,06277123	0,78	2,39
I000001	CIMENTO ALTO FORNO CP III 40 NBR 5735	SBC	KG	0,02371179	1,05	0,02
I001324	JANELA DE CORRER DE ALUMINIO NATURAL	SBC	M2	0,98799073	379,94	375,38
<b>TOTAL MATERIAL:</b>						<b>377,79</b>

<b>VALOR SEM ENCARGOS:</b>	<b>438,91</b>
<b>VALOR ENCARGOS (86.60%):</b>	<b>52,93</b>
<b>VALOR BDI (28.35%):</b>	<b>139,44</b>
<b>QUANTIDADE:</b>	<b>21,84</b>
<b>TOTAL GERAL:</b>	<b>13.787,16</b>

### 023390 - FORNECIMENTO JANELA ALUMINIO MAXIM-AIR CONVENCIONAL (M2)

MAO DE OBRA		FORNTE	UNID	COEFICIENTE	PREÇO UNITÁRIO	TOTAL
00004750	PEDREIRO	SINAPI	H	0,89375380	7,37	6,59
00006110	SERRALHEIRO	SINAPI	H	1,09969707	11,68	12,84
00006111	SERVENTE DE OBRAS	SINAPI	H	1,09969707	5,44	5,98
00006111	SERVENTE DE OBRAS	SINAPI	H	0,43987883	5,44	2,39
<b>TOTAL MAO DE OBRA:</b>						<b>27,80</b>

MATERIAL		FORNTE	UNID	COEFICIENTE	PREÇO UNITÁRIO	TOTAL
I000100	AREIA GROSSA LAVADA	SBC	M3	0,00299917	60,00	0,18
I000050	CIMENTO PORTLAND CP III 32RS NBR 11578 (quilo)	SBC	KG	1,19966953	1,04	1,25
I001717	JANELA MAXIM AR EM ALUMINIO NATURAL	SBC	M2	0,99972461	309,90	309,81
<b>TOTAL MATERIAL:</b>						<b>311,24</b>

<b>VALOR SEM ENCARGOS:</b>	<b>339,04</b>
<b>VALOR ENCARGOS (86.60%):</b>	<b>24,08</b>
<b>VALOR BDI (28.35%):</b>	<b>102,94</b>

## RELATÓRIO ANALÍTICO - COMPOSIÇÕES DE CUSTOS

 <small>Divisão de Engenharia, Arquitetura e Cálculo</small>	<b>OBRA:</b>	Construção da Promotória da Comarca de Maués	<b>DATA:</b> 16/03/2021	<b>L.S. Hora:</b> 86,60%	
	<b>DESCRIÇÃO:</b>	Construção da Promotória de Maués - Modelo 2 Promotória 2021	<b>BDI:</b> 28,35%	<b>L.S. Mês:</b> 49,17%	
	<b>ENDEREÇO:</b>	Rua Guaranópolis S/N.	<b>FORTE</b>	<b>VERSÃO</b>	<b>REF.</b>
	<b>CLIENTE:</b>	Procuradoria Geral de Justiça do Estado do Amazonas	ORSE	2021/05	08/2021
	<b>OBSERVAÇÃO:</b>	Ajustado a Convenção coletiva 2021/2022 - AM000307/2021	SBC	2021/06 - Manaus	06/2021
	<b>UNIDADES:</b>	147.59M <sup>2</sup>	SEDOP	2021/03 COM DESONERAÇÃO	03/2021
	<b>VALOR POR UNIDADE:</b>	R\$ 6.587,36	SICRO	2021/01 COM DESONERAÇÃO	05/2021
		SINAPI	2021/07 COM DESONERAÇÃO	08/2021	
			COMPOSIÇÕES PRÓPRIAS		

<b>QUANTIDADE:</b>	<b>2,80</b>
<b>TOTAL GERAL:</b>	<b>1.304,97</b>

### 023310 - FORNECIMENTO E COLOCACAO GRADES DE FERRO EM PORTAS E JANELAS (M2)

MAO DE OBRA		FORTE	UNID	COEFICIENTE	PREÇO UNITÁRIO	TOTAL
00006110	SERRALHEIRO	SINAPI	H	1,88802373	11,68	22,05
00006111	SERVENTE DE OBRAS	SINAPI	H	1,42044746	5,44	7,73
<b>TOTAL MAO DE OBRA:</b>						<b>29,78</b>

MATERIAL		FORTE	UNID	COEFICIENTE	PREÇO UNITÁRIO	TOTAL
I000100	AREIA GROSSA LAVADA	SBC	M3	0,00098437	60,00	0,06
I000050	CIMENTO PORTLAND CP III 32RS NBR 11578 (quilo)	SBC	KG	2,57905221	1,04	2,68
I013844	GRADE DE FERRO TRABALHADA	SBC	M2	0,98437108	298,00	293,34
<b>TOTAL MATERIAL:</b>						<b>296,08</b>

<b>VALOR SEM ENCARGOS:</b>	<b>325,86</b>
<b>VALOR ENCARGOS (86.60%):</b>	<b>25,78</b>
<b>VALOR BDI (28.35%):</b>	<b>99,69</b>
<b>QUANTIDADE:</b>	<b>32,48</b>
<b>TOTAL GERAL:</b>	<b>14.659,20</b>

### COMP-648626 - PELICULA ADESIVA APLICADA EM VIDROS-TIPO INSULFILM ANTI-VANDALISMO (m²)

MAO DE OBRA		FORTE	UNID	COEFICIENTE	PREÇO UNITÁRIO	TOTAL
00010489	VIDRACEIRO	SINAPI	H	1,00000000	7,37	7,37
<b>TOTAL MAO DE OBRA:</b>						<b>7,37</b>

MATERIAL		FORTE	UNID	COEFICIENTE	PREÇO UNITÁRIO	TOTAL
INS-941533	INSULFILM ANTI-VANDALISMO PS 4000	PRÓPRIA	M²	1,00000000	90,00	90,00
<b>TOTAL MATERIAL:</b>						<b>90,00</b>

<b>VALOR SEM ENCARGOS:</b>	<b>97,37</b>
<b>VALOR ENCARGOS (86.60%):</b>	<b>6,38</b>
<b>VALOR BDI (28.35%):</b>	<b>29,41</b>
<b>QUANTIDADE:</b>	<b>26,60</b>
<b>TOTAL GERAL:</b>	<b>3.542,06</b>

### COMP-066495 - Fornecimento e instalação de persianas de PVC texturizado, no modelo vertical, na cor Marfim, com lâminas de 9 mm de largura, acolhíveis e articuláveis para ambos os lados. Com movimento giratório em 180 graus, com trilho de alumínio anodizado, recolhimento das lâminas com corda nylon e corrente de polipropileno (para conexão inferior das lâminas) (m²)

GERAL		FORTE	UNID	COEFICIENTE	PREÇO UNITÁRIO	TOTAL
INS-184946	persianas de PVC texturizado, no modelo vertical, na cor Marfim, com lâminas de 9 cm de largura, acolhíveis e articuláveis para ambos os lados. Com movimento giratório em 180 graus, com trilho de alumínio anodizado, recolhimento das lâminas com corda nylon e corrente de polipropileno (para conexão inferior das lâminas)	PRÓPRIA	M²	1,00000000	114,00	114,00
<b>TOTAL GERAL:</b>						<b>114,00</b>

MAO DE OBRA		FORTE	UNID	COEFICIENTE	PREÇO UNITÁRIO	TOTAL
-------------	--	-------	------	-------------	----------------	-------



## RELATÓRIO ANALÍTICO - COMPOSIÇÕES DE CUSTOS

 <small>Divisão de Engenharia, Arquitetura e Cálculo</small>	<b>OBRA:</b>	Construção da Promotória da Comarca de Maués	<b>DATA:</b> 16/03/2021	<b>L.S. Hora:</b> 86,60%	
	<b>DESCRIÇÃO:</b>	Construção da Promotória de Maués - Modelo 2 Promotória 2021	<b>BDI:</b> 28,35%	<b>L.S. Mês:</b> 49,17%	
	<b>ENDEREÇO:</b>	Rua Guaranópolis S/N.	<b>FONTE</b>	<b>VERSÃO</b>	<b>REF.</b>
	<b>CLIENTE:</b>	Procuradoria Geral de Justiça do Estado do Amazonas	ORSE	2021/05	08/2021
	<b>OBSERVAÇÃO:</b>	Ajustado a Convenção coletiva 2021/2022 - AM000307/2021	SBC	2021/06 - Manaus	06/2021
	<b>UNIDADES:</b>	147.59M <sup>2</sup>	SEDOP	2021/03 COM DESONERAÇÃO	03/2021
	<b>VALOR POR UNIDADE:</b>	R\$ 6.587,36	SICRO	2021/01 COM DESONERAÇÃO	05/2021
		SINAPI	2021/07 COM DESONERAÇÃO	08/2021	
			COMPOSIÇÕES PRÓPRIAS		

00025957	MONTADOR DE ESTRUTURAS METALICAS	SINAPI	H	0,10000000	8,99	0,90
<b>TOTAL MAO DE OBRA:</b>						<b>0,90</b>
<b>VALOR SEM ENCARGOS:</b>						<b>114,90</b>
<b>VALOR ENCARGOS (86.60%):</b>						<b>0,78</b>
<b>VALOR BDI (28.35%):</b>						<b>32,80</b>
<b>QUANTIDADE:</b>						<b>34,58</b>
<b>TOTAL GERAL:</b>						<b>5.134,44</b>

### 190464 - ESPELHO CRISTAL 4mm COM MOLDURA DE ALUMINIO (M2)

MAO DE OBRA		FONTE	UNID	COEFICIENTE	PREÇO UNITÁRIO	TOTAL
00006111	SERVENTE DE OBRAS	SINAPI	H	0,70000000	5,44	3,81
00010489	VIDRACEIRO	SINAPI	H	0,70000000	7,37	5,16
<b>TOTAL MAO DE OBRA:</b>						<b>8,97</b>

MATERIAL		FONTE	UNID	COEFICIENTE	PREÇO UNITÁRIO	TOTAL
I005984	COMPENSADO COMUM TAPUME MADEIRIT 6mm 1,10x2,20m(2,42m2)	SBC	M2	1,05000000	31,77	33,36
I040068	ESPELHO CRISTAL 4mm	SBC	M2	1,00000000	267,55	267,55
I011802	MOLDURA ALUMINIO A28 ANODIZADO 12cm PARA ESPELHO	SBC	M	4,00000000	21,66	86,64
<b>TOTAL MATERIAL:</b>						<b>387,55</b>

<b>VALOR SEM ENCARGOS:</b>	<b>396,52</b>
<b>VALOR ENCARGOS (86.60%):</b>	<b>7,77</b>
<b>VALOR BDI (28.35%):</b>	<b>114,62</b>
<b>QUANTIDADE:</b>	<b>3,47</b>
<b>TOTAL GERAL:</b>	<b>1.800,62</b>

### S02266 - Soleira em granito cinza andorinha, l = 15 cm, e = 2 cm (m)

MAO DE OBRA		FONTE	UNID	COEFICIENTE	PREÇO UNITÁRIO	TOTAL
00004750	PEDREIRO	SINAPI	H	0,60000000	7,37	4,42
<b>TOTAL MAO DE OBRA:</b>						<b>4,42</b>

MATERIAL		FONTE	UNID	COEFICIENTE	PREÇO UNITÁRIO	TOTAL
I02030	Soleira granito polido cinza andorinha 15 x 2cm	ORSE	m	1,00000000	52,67	52,67
<b>TOTAL MATERIAL:</b>						<b>52,67</b>

SERVICO		FONTE	UNID	COEFICIENTE	PREÇO UNITÁRIO	TOTAL
S01906	Argamassa cimento e areia traço t-4 (1:5) - 1 saco cimento 50kg / 5 padiolas areia dim. 0,35x0,45x0,23m - Confecção mecânica e transporte	ORSE	m3	0,00200000	332,68	0,67
<b>TOTAL SERVICO:</b>						<b>0,67</b>

<b>VALOR SEM ENCARGOS:</b>	<b>57,76</b>
<b>VALOR ENCARGOS (86.60%):</b>	<b>3,86</b>
<b>VALOR BDI (28.35%):</b>	<b>17,47</b>
<b>QUANTIDADE:</b>	<b>12,79</b>
<b>TOTAL GERAL:</b>	<b>1.011,56</b>

## RELATÓRIO ANALÍTICO - COMPOSIÇÕES DE CUSTOS

 <small>Divisão de Engenharia, Arquitetura e Cálculo</small>	<b>OBRA:</b>	Construção da Promotória da Comarca de Maués	<b>DATA:</b> 16/03/2021	<b>L.S. Hora:</b> 86,60%	
	<b>DESCRIÇÃO:</b>	Construção da Promotória de Maués - Modelo 2 Promotória 2021	<b>BDI:</b> 28,35%	<b>L.S. Mês:</b> 49,17%	
	<b>ENDEREÇO:</b>	Rua Guaranópolis S/N.	<b>FONTE</b>	<b>VERSÃO</b>	<b>REF.</b>
	<b>CLIENTE:</b>	Procuradoria Geral de Justiça do Estado do Amazonas	ORSE	2021/05	08/2021
	<b>OBSERVAÇÃO:</b>	Ajustado a Convenção coletiva 2021/2022 - AM000307/2021	SBC	2021/06 - Manaus	06/2021
	<b>UNIDADES:</b>	147.59M <sup>2</sup>	SEDOP	2021/03 COM DESONERAÇÃO	03/2021
	<b>VALOR POR UNIDADE:</b>	R\$ 6.587,36	SICRO	2021/01 COM DESONERAÇÃO	05/2021
		SINAPI	2021/07 COM DESONERAÇÃO	08/2021	
			COMPOSIÇÕES PRÓPRIAS		

### 190404 - BANCADA EM GRANITO PRETO SAO GABRIEL 3cm (M2)

MAO DE OBRA		FONTE	UNID	COEFICIENTE	PREÇO UNITÁRIO	TOTAL
00004755	MARMORISTA / GRANITEIRO	SINAPI	H	0,80000000	8,99	7,19
00006111	SERVENTE DE OBRAS	SINAPI	H	0,80000000	5,44	4,35
<b>TOTAL MAO DE OBRA:</b>						<b>11,54</b>

MATERIAL		FONTE	UNID	COEFICIENTE	PREÇO UNITÁRIO	TOTAL
I004612	APOIO EM MAO FRANCESA EM ACO INOXIDAVEL 304 30cm	SBC	UN	2,00000000	80,00	160,00
I000100	AREIA GROSSA LAVADA	SBC	M3	0,00100000	60,00	0,06
I000050	CIMENTO PORTLAND CP III 32RS NBR 11578 (quilo)	SBC	KG	4,60000000	1,04	4,78
I010434	GRANITO PRETO SAO GABRIEL 3cm	SBC	M2	1,05000000	380,00	399,00
<b>TOTAL MATERIAL:</b>						<b>563,84</b>

<b>VALOR SEM ENCARGOS:</b>	<b>575,38</b>
<b>VALOR ENCARGOS (86.60%):</b>	<b>10,00</b>
<b>VALOR BDI (28.35%):</b>	<b>165,96</b>
<b>QUANTIDADE:</b>	<b>1,71</b>
<b>TOTAL GERAL:</b>	<b>1.284,79</b>

### S01488 - Torneira de bóia p/caixa d'agua em pvc d = 1/2" (un)

MAO DE OBRA		FONTE	UNID	COEFICIENTE	PREÇO UNITÁRIO	TOTAL
00002696	ENCANADOR OU BOMBEIRO HIDRAULICO	SINAPI	H	0,28000000	7,37	2,06
00006111	SERVENTE DE OBRAS	SINAPI	H	0,28000000	5,44	1,52
<b>TOTAL MAO DE OBRA:</b>						<b>3,58</b>

MATERIAL		FONTE	UNID	COEFICIENTE	PREÇO UNITÁRIO	TOTAL
I00981	Fita veda rosca 18mm	ORSE	m	0,47000000	0,27	0,13
I11829S	Torneira de boia convencional para caixa d'agua, 1/2", com haste e torneira metalicos e balao plastico	ORSE	un	1,00000000	13,60	13,60
<b>TOTAL MATERIAL:</b>						<b>13,73</b>

<b>VALOR SEM ENCARGOS:</b>	<b>17,31</b>
<b>VALOR ENCARGOS (86.60%):</b>	<b>3,11</b>
<b>VALOR BDI (28.35%):</b>	<b>5,79</b>
<b>QUANTIDADE:</b>	<b>2,00</b>
<b>TOTAL GERAL:</b>	<b>52,42</b>

### S01222 - Adaptador de pvc rígido roscável com flanges para caixa d'água diam = 1/2" (un)

MAO DE OBRA		FONTE	UNID	COEFICIENTE	PREÇO UNITÁRIO	TOTAL
00002696	ENCANADOR OU BOMBEIRO HIDRAULICO	SINAPI	H	0,18000000	7,37	1,33
00006111	SERVENTE DE OBRAS	SINAPI	H	0,18000000	5,44	0,98
<b>TOTAL MAO DE OBRA:</b>						<b>2,31</b>

MATERIAL		FONTE	UNID	COEFICIENTE	PREÇO UNITÁRIO	TOTAL
I00067S	Adaptador pvc roscavel, com flanges e anel de vedacao, 1/2", para caixa d' agua	ORSE	un	1,00000000	12,75	12,75

## RELATÓRIO ANALÍTICO - COMPOSIÇÕES DE CUSTOS

 <small>Divisão de Engenharia, Arquitetura e Cálculo</small>	<b>OBRA:</b>	Construção da Promotória da Comarca de Maués	<b>DATA :</b> 16/03/2021	<b>L.S. Hora:</b> 86,60%	
	<b>DESCRIÇÃO:</b>	Construção da Promotória de Maués - Modelo 2 Promotória 2021	<b>BDI :</b> 28,35%	<b>L.S. Mês:</b> 49,17%	
	<b>ENDEREÇO:</b>	Rua Guaranópolis S/N.	<b>FORTE</b>	<b>VERSÃO</b>	<b>REF.</b>
	<b>CLIENTE:</b>	Procuradoria Geral de Justiça do Estado do Amazonas	ORSE	2021/05	08/2021
	<b>OBSERVAÇÃO:</b>	Ajustado a Convenção coletiva 2021/2022 - AM000307/2021	SBC	2021/06 - Manaus	06/2021
	<b>UNIDADES:</b>	147.59M <sup>2</sup>	SEDOP	2021/03 COM DESONERAÇÃO	03/2021
	<b>VALOR POR UNIDADE:</b>	R\$ 6.587,36	SICRO	2021/01 COM DESONERAÇÃO	05/2021
		SINAPI	2021/07 COM DESONERAÇÃO	08/2021	
			COMPOSIÇÕES PRÓPRIAS		

I00981	Fita veda rosca 18mm	ORSE	m	0,32000000	0,27	0,09
<b>TOTAL MATERIAL:</b>						<b>12,84</b>
<b>VALOR SEM ENCARGOS:</b>						<b>15,15</b>
<b>VALOR ENCARGOS (86.60%):</b>						<b>2,00</b>
<b>VALOR BDI (28.35%):</b>						<b>4,86</b>
<b>QUANTIDADE:</b>						<b>4,00</b>
<b>TOTAL GERAL:</b>						<b>88,04</b>

### S01134 - Joelho 90° de pvc rígido soldável, marrom diâm = 20mm (un)

MAO DE OBRA		FORTE	UNID	COEFICIENTE	PREÇO UNITÁRIO	TOTAL
00002696	ENCANADOR OU BOMBEIRO HIDRAULICO	SINAPI	H	0,18000000	7,37	1,33
00006111	SERVENTE DE OBRAS	SINAPI	H	0,18000000	5,44	0,98
<b>TOTAL MAO DE OBRA:</b>						<b>2,31</b>

MATERIAL		FORTE	UNID	COEFICIENTE	PREÇO UNITÁRIO	TOTAL
I00138	Adesivo pvc em frasco de 850 gramas	ORSE	kg	0,00500000	79,71	0,40
I03542S	Joelho pvc, soldavel, 90 graus, 20 mm, para agua fria predial	ORSE	un	1,00000000	0,60	0,60
I02036	Solucao limpadora pvc	ORSE	l	0,00200000	58,83	0,12
<b>TOTAL MATERIAL:</b>						<b>1,12</b>

<b>VALOR SEM ENCARGOS:</b>		<b>3,43</b>
<b>VALOR ENCARGOS (86.60%):</b>		<b>2,00</b>
<b>VALOR BDI (28.35%):</b>		<b>1,54</b>
<b>QUANTIDADE:</b>		<b>4,00</b>
<b>TOTAL GERAL:</b>		<b>27,88</b>

### 89401 - TUBO, PVC, SOLDÁVEL, DN 20MM, INSTALADO EM RAMAL DE DISTRIBUIÇÃO DE ÁGUA - FORNECIMENTO E INSTALAÇÃO. AF\_12/2014 (M)

MATERIAL		FORTE	UNID	COEFICIENTE	PREÇO UNITÁRIO	TOTAL
00038383	LIXA D'AGUA EM FOLHA, GRAO 100	SINAPI	UN	0,03200000	1,29	0,04
00009867	TUBO PVC, SOLDAVEL, DN 20 MM, AGUA FRIA (NBR-5648)	SINAPI	M	1,06100000	2,48	2,63
<b>TOTAL MATERIAL:</b>						<b>2,67</b>

SERVICO		FORTE	UNID	COEFICIENTE	PREÇO UNITÁRIO	TOTAL
88248	AUXILIAR DE ENCANADOR OU BOMBEIRO HIDRÁULICO COM ENCARGOS COMPLEMENTARES	SINAPI	H	0,09700000	5,44	0,53
88267	ENCANADOR OU BOMBEIRO HIDRÁULICO COM ENCARGOS COMPLEMENTARES	SINAPI	H	0,09700000	7,37	0,71
<b>TOTAL SERVICOS:</b>						<b>1,24</b>

<b>VALOR SEM ENCARGOS:</b>		<b>3,91</b>
<b>VALOR ENCARGOS (86.60%):</b>		<b>1,07</b>
<b>VALOR BDI (28.35%):</b>		<b>1,41</b>
<b>QUANTIDADE:</b>		<b>44,20</b>
<b>TOTAL GERAL:</b>		<b>282,44</b>

## RELATÓRIO ANALÍTICO - COMPOSIÇÕES DE CUSTOS

 <small>Divisão de Engenharia, Arquitetura e Cálculo</small>	<b>OBRA:</b>	Construção da Promotória da Comarca de Maués	<b>DATA :</b> 16/03/2021	<b>L.S. Hora:</b> 86,60%	
	<b>DESCRIÇÃO:</b>	Construção da Promotória de Maués - Modelo 2 Promotória 2021	<b>BDI :</b> 28,35%	<b>L.S. Mês:</b> 49,17%	
	<b>ENDEREÇO:</b>	Rua Guaranópolis S/N.	<b>FONTE</b>	<b>VERSÃO</b>	<b>REF.</b>
	<b>CLIENTE:</b>	Procuradoria Geral de Justiça do Estado do Amazonas	ORSE	2021/05	08/2021
	<b>OBSERVAÇÃO:</b>	Ajustado a Convenção coletiva 2021/2022 - AM000307/2021	SBC	2021/06 - Manaus	06/2021
	<b>UNIDADES:</b>	147.59M <sup>2</sup>	SEDOP	2021/03 COM DESONERAÇÃO	03/2021
	<b>VALOR POR UNIDADE:</b>	R\$ 6.587,36	SICRO	2021/01 COM DESONERAÇÃO	05/2021
		SINAPI	2021/07 COM DESONERAÇÃO	08/2021	
			COMPOSIÇÕES PRÓPRIAS		

### 00006034 - REGISTRO DE ESFERA DE PASSEIO, PVC PARA POLIETILENO, 20 MM (UN)

<b>VALOR SEM ENCARGOS:</b>	<b>11,48</b>
<b>VALOR ENCARGOS:</b>	<b>0,00</b>
<b>VALOR BDI (28.35%):</b>	<b>3,25</b>
<b>QUANTIDADE:</b>	<b>2,00</b>
<b>TOTAL GERAL:</b>	<b>29,46</b>

### 89404 - JOELHO 90 GRAUS, PVC, SOLDÁVEL, DN 20MM, INSTALADO EM RAMAL DE DISTRIBUIÇÃO DE ÁGUA - FORNECIMENTO E INSTALAÇÃO. AF\_12/2014 (UN)

MATERIAL	FONTE	UNID	COEFICIENTE	PREÇO UNITÁRIO	TOTAL	
00000122	ADESIVO PLASTICO PARA PVC, FRASCO COM 850 GR	SINAPI	UN	0,00600000	58,71	0,35
00003542	JOELHO PVC, SOLDAVEL, 90 GRAUS, 20 MM, PARA AGUA FRIA PREDIAL	SINAPI	UN	1,00000000	0,45	0,45
00038383	LIXA D'AGUA EM FOLHA, GRAO 100	SINAPI	UN	0,02600000	1,29	0,03
00020083	SOLUCAO LIMPADORA PARA PVC, FRASCO COM 1000 CM3	SINAPI	UN	0,00600000	50,99	0,31
<b>TOTAL MATERIAL:</b>					<b>1,14</b>	

SERVICO	FONTE	UNID	COEFICIENTE	PREÇO UNITÁRIO	TOTAL	
88248	AUXILIAR DE ENCANADOR OU BOMBEIRO HIDRÁULICO COM ENCARGOS COMPLEMENTARES	SINAPI	H	0,07700000	5,44	0,42
88267	ENCANADOR OU BOMBEIRO HIDRÁULICO COM ENCARGOS COMPLEMENTARES	SINAPI	H	0,07700000	7,37	0,57

<b>TOTAL SERVICOS:</b>	<b>0,99</b>
<b>VALOR SEM ENCARGOS:</b>	<b>2,13</b>
<b>VALOR ENCARGOS (86.60%):</b>	<b>0,85</b>
<b>VALOR BDI (28.35%):</b>	<b>0,84</b>
<b>QUANTIDADE:</b>	<b>4,00</b>
<b>TOTAL GERAL:</b>	<b>15,28</b>

### 89438 - TE, PVC, SOLDÁVEL, DN 20MM, INSTALADO EM RAMAL DE DISTRIBUIÇÃO DE ÁGUA - FORNECIMENTO E INSTALAÇÃO. AF\_12/2014 (UN)

MATERIAL	FONTE	UNID	COEFICIENTE	PREÇO UNITÁRIO	TOTAL	
00000122	ADESIVO PLASTICO PARA PVC, FRASCO COM 850 GR	SINAPI	UN	0,00900000	58,71	0,53
00038383	LIXA D'AGUA EM FOLHA, GRAO 100	SINAPI	UN	0,03900000	1,29	0,05
00020083	SOLUCAO LIMPADORA PARA PVC, FRASCO COM 1000 CM3	SINAPI	UN	0,00900000	50,99	0,46
00007138	TE SOLDAVEL, PVC, 90 GRAUS, 20 MM, PARA AGUA FRIA PREDIAL (NBR 5648)	SINAPI	UN	1,00000000	0,81	0,81
<b>TOTAL MATERIAL:</b>					<b>1,85</b>	

SERVICO	FONTE	UNID	COEFICIENTE	PREÇO UNITÁRIO	TOTAL	
88248	AUXILIAR DE ENCANADOR OU BOMBEIRO HIDRÁULICO COM ENCARGOS COMPLEMENTARES	SINAPI	H	0,10300000	5,44	0,56
88267	ENCANADOR OU BOMBEIRO HIDRÁULICO COM ENCARGOS COMPLEMENTARES	SINAPI	H	0,10300000	7,37	0,76

<b>TOTAL SERVICOS:</b>	<b>1,32</b>
<b>VALOR SEM ENCARGOS:</b>	<b>3,17</b>
<b>VALOR ENCARGOS (86.60%):</b>	<b>1,15</b>

## RELATÓRIO ANALÍTICO - COMPOSIÇÕES DE CUSTOS

 <small>Divisão de Engenharia, Arquitetura e Cálculo</small>	<b>OBRA:</b>	Construção da Promotória da Comarca de Maués	<b>DATA:</b> 16/03/2021	<b>L.S. Hora:</b> 86,60%	
	<b>DESCRIÇÃO:</b>	Construção da Promotória de Maués - Modelo 2 Promotória 2021	<b>BDI:</b> 28,35%	<b>L.S. Mês:</b> 49,17%	
	<b>ENDEREÇO:</b>	Rua Guaranópolis S/N.	<b>FONTE</b>	<b>VERSÃO</b>	<b>REF.</b>
	<b>CLIENTE:</b>	Procuradoria Geral de Justiça do Estado do Amazonas	ORSE	2021/05	08/2021
	<b>OBSERVAÇÃO:</b>	Ajustado a Convenção coletiva 2021/2022 - AM000307/2021	SBC	2021/06 - Manaus	06/2021
	<b>UNIDADES:</b>	147.59M <sup>2</sup>	SEDOP	2021/03 COM DESONERAÇÃO	03/2021
	<b>VALOR POR UNIDADE:</b>	R\$ 6.587,36	SICRO	2021/01 COM DESONERAÇÃO	05/2021
		SINAPI	2021/07 COM DESONERAÇÃO	08/2021	
			COMPOSIÇÕES PRÓPRIAS		

<b>VALOR BDI (28.35%):</b>	<b>1,22</b>
<b>QUANTIDADE:</b>	<b>4,00</b>
<b>TOTAL GERAL:</b>	<b>22,16</b>

### 052951 - CAIXA D'AGUA EM POLIETILENO 1500 LITROS COM TAMPA (UN)

MAO DE OBRA		FONTE	UNID	COEFICIENTE	PREÇO UNITÁRIO	TOTAL
00002696	ENCANADOR OU BOMBEIRO HIDRAULICO	SINAPI	H	0,82500000	7,37	6,08
00006111	SERVENTE DE OBRAS	SINAPI	H	3,29900000	5,44	17,95
<b>TOTAL MAO DE OBRA:</b>						<b>24,03</b>

MATERIAL		FONTE	UNID	COEFICIENTE	PREÇO UNITÁRIO	TOTAL
I006115	CAIXA D'AGUA EM POLIETILENO 1500 LITROS COM TAMPA TIGRE	SBC	UN	1,00000000	1.104,83	1.104,83
I004636	FITA TEFLON VEDA ROSCA 18mm x 25m	SBC	M	5,40000000	0,23	1,24
I006738	FLANGE ROSCAVEL PVC SEXTAVADO SEM FUROS 3/4"	SBC	UN	2,00000000	14,48	28,96
I005181	JOELHO 90 PVC ROSCAVEL 3/4"	SBC	UN	1,00000000	3,28	3,28
I005715	NIPLE PVC ROSCA 3/4"	SBC	UN	2,00000000	2,22	4,44
I005682	TE 90 PVC ROSCAVEL 3/4"	SBC	UN	1,00000000	10,82	10,82
<b>TOTAL MATERIAL:</b>						<b>1.153,57</b>

<b>VALOR SEM ENCARGOS:</b>	<b>1.177,60</b>
<b>VALOR ENCARGOS (86.60%):</b>	<b>20,79</b>
<b>VALOR BDI (28.35%):</b>	<b>339,74</b>
<b>QUANTIDADE:</b>	<b>2,00</b>
<b>TOTAL GERAL:</b>	<b>3.076,26</b>

### S01050 - Adaptador de pvc rígido soldável c/ flanges livres p/ caixa de água diâm = 40mm x 11/4" (un)

MAO DE OBRA		FONTE	UNID	COEFICIENTE	PREÇO UNITÁRIO	TOTAL
00002696	ENCANADOR OU BOMBEIRO HIDRAULICO	SINAPI	H	0,14000000	7,37	1,03
00006111	SERVENTE DE OBRAS	SINAPI	H	0,14000000	5,44	0,76
<b>TOTAL MAO DE OBRA:</b>						<b>1,79</b>

MATERIAL		FONTE	UNID	COEFICIENTE	PREÇO UNITÁRIO	TOTAL
I00086S	Adaptador pvc soldavel, com flanges livres, 40 mm x 1 1/4", para caixa d'agua	ORSE	un	1,00000000	40,69	40,69
I00138	Adesivo pvc em frasco de 850 gramas	ORSE	kg	0,00500000	79,71	0,40
I00981	Fita veda rosca 18mm	ORSE	m	1,25000000	0,27	0,34
I02036	Solucao limpadora pvc	ORSE	l	0,00700000	58,83	0,41
<b>TOTAL MATERIAL:</b>						<b>41,84</b>

<b>VALOR SEM ENCARGOS:</b>	<b>43,63</b>
<b>VALOR ENCARGOS (86.60%):</b>	<b>1,56</b>
<b>VALOR BDI (28.35%):</b>	<b>12,81</b>
<b>QUANTIDADE:</b>	<b>8,00</b>
<b>TOTAL GERAL:</b>	<b>464,00</b>

## RELATÓRIO ANALÍTICO - COMPOSIÇÕES DE CUSTOS

 <small>Divisão de Engenharia, Arquitetura e Cálculo</small>	<b>OBRA:</b>	Construção da Promotora da Comarca de Maués	<b>DATA:</b> 16/03/2021	<b>L.S. Hora:</b> 86,60%	
	<b>DESCRIÇÃO:</b>	Construção da Promotora de Maués - Modelo 2 Promotora 2021	<b>BDI:</b> 28,35%	<b>L.S. Mês:</b> 49,17%	
	<b>ENDEREÇO:</b>	Rua Guaranópolis S/N.	<b>FORNTE</b>	<b>VERSÃO</b>	<b>REF.</b>
	<b>CLIENTE:</b>	Procuradoria Geral de Justiça do Estado do Amazonas	ORSE	2021/05	08/2021
	<b>OBSERVAÇÃO:</b>	Ajustado a Convenção coletiva 2021/2022 - AM000307/2021	SBC	2021/06 - Manaus	06/2021
	<b>UNIDADES:</b>	147,59M <sup>2</sup>	SEDOP	2021/03 COM DESONERAÇÃO	03/2021
	<b>VALOR POR UNIDADE:</b>	R\$ 6.587,36	SICRO	2021/01 COM DESONERAÇÃO	05/2021
		SINAPI	2021/07 COM DESONERAÇÃO	08/2021	
			COMPOSIÇÕES PRÓPRIAS		

### 89538 - ADAPTADOR CURTO COM BOLSA E ROSCA PARA REGISTRO, PVC, SOLDÁVEL, DN 25MM X 3/4, INSTALADO EM PRUMADA DE ÁGUA - FORNECIMENTO E INSTALAÇÃO. AF\_12/2014 (UN)

MATERIAL	FORNTE	UNID	COEFICIENTE	PREÇO UNITÁRIO	TOTAL	
00000065	ADAPTADOR PVC SOLDAVEL CURTO COM BOLSA E ROSCA, 25 MM X 3/4", PARA AGUA FRIA	SINAPI	UN	1,00000000	0,75	0,75
00000122	ADESIVO PLASTICO PARA PVC, FRASCO COM 850 GR	SINAPI	UN	0,00700000	58,71	0,41
00038383	LIXA D'AGUA EM FOLHA, GRAO 100	SINAPI	UN	0,01300000	1,29	0,02
00020083	SOLUCAO LIMPADORA PARA PVC, FRASCO COM 1000 CM3	SINAPI	UN	0,00800000	50,99	0,41
<b>TOTAL MATERIAL:</b>					<b>1,59</b>	

SERVICO	FORNTE	UNID	COEFICIENTE	PREÇO UNITÁRIO	TOTAL	
88248	AUXILIAR DE ENCANADOR OU BOMBEIRO HIDRÁULICO COM ENCARGOS COMPLEMENTARES	SINAPI	H	0,04000000	5,44	0,22
88267	ENCANADOR OU BOMBEIRO HIDRÁULICO COM ENCARGOS COMPLEMENTARES	SINAPI	H	0,04000000	7,37	0,29
<b>TOTAL SERVICOS:</b>					<b>0,51</b>	

<b>VALOR SEM ENCARGOS:</b>	<b>2,10</b>
<b>VALOR ENCARGOS (86.60%):</b>	<b>0,45</b>
<b>VALOR BDI (28.35%):</b>	<b>0,72</b>
<b>QUANTIDADE:</b>	<b>18,00</b>
<b>TOTAL GERAL:</b>	<b>58,86</b>

### S01080 - Bucha de redução longa de pvc rígido soldável, marrom, diâm = 40 x 20mm (un)

MAO DE OBRA	FORNTE	UNID	COEFICIENTE	PREÇO UNITÁRIO	TOTAL	
00002696	ENCANADOR OU BOMBEIRO HIDRAULICO	SINAPI	H	0,22000000	7,37	1,62
00006111	SERVENTE DE OBRAS	SINAPI	H	0,22000000	5,44	1,20
<b>TOTAL MAO DE OBRA:</b>					<b>2,82</b>	

MATERIAL	FORNTE	UNID	COEFICIENTE	PREÇO UNITÁRIO	TOTAL	
I00138	Adesivo pvc em frasco de 850 gramas	ORSE	kg	0,00200000	79,71	0,16
I00833S	Bucha de reducao de pvc, soldavel, longa, com 40 x 20 mm, para agua fria predial	ORSE	un	1,00000000	3,96	3,96
I02036	Solucao limpadora pvc	ORSE	l	0,03100000	58,83	1,82
<b>TOTAL MATERIAL:</b>					<b>5,94</b>	

<b>VALOR SEM ENCARGOS:</b>	<b>8,76</b>
<b>VALOR ENCARGOS (86.60%):</b>	<b>2,44</b>
<b>VALOR BDI (28.35%):</b>	<b>3,18</b>
<b>QUANTIDADE:</b>	<b>9,00</b>
<b>TOTAL GERAL:</b>	<b>129,42</b>

### 89499 - CURVA 90 GRAUS, PVC, SOLDÁVEL, DN 40MM, INSTALADO EM PRUMADA DE ÁGUA - FORNECIMENTO E INSTALAÇÃO. AF\_12/2014 (UN)

MATERIAL	FORNTE	UNID	COEFICIENTE	PREÇO UNITÁRIO	TOTAL	
00000122	ADESIVO PLASTICO PARA PVC, FRASCO COM 850 GR	SINAPI	UN	0,01200000	58,71	0,70
00001958	CURVA DE PVC 90 GRAUS, SOLDAVEL, 40 MM, PARA AGUA FRIA PREDIAL (NBR 5648)	SINAPI	UN	1,00000000	10,62	10,62
00038383	LIXA D'AGUA EM FOLHA, GRAO 100	SINAPI	UN	0,02000000	1,29	0,03

## RELATÓRIO ANALÍTICO - COMPOSIÇÕES DE CUSTOS

 <small>Divisão de Engenharia, Arquitetura e Cabele</small>	<b>OBRA:</b>	Construção da Promotória da Comarca de Maués	<b>DATA:</b> 16/03/2021	<b>L.S. Hora:</b> 86,60%	
	<b>DESCRIÇÃO:</b>	Construção da Promotória de Maués - Modelo 2 Promotória 2021	<b>BDI:</b> 28,35%	<b>L.S. Mês:</b> 49,17%	
	<b>ENDEREÇO:</b>	Rua Guaranópolis S/N.	<b>FORTE</b>	<b>VERSÃO</b>	<b>REF.</b>
	<b>CLIENTE:</b>	Procuradoria Geral de Justiça do Estado do Amazonas	ORSE	2021/05	08/2021
	<b>OBSERVAÇÃO:</b>	Ajustado a Convenção coletiva 2021/2022 - AM000307/2021	SBC	2021/06 - Manaus	06/2021
	<b>UNIDADES:</b>	147.59M <sup>2</sup>	SEDOP	2021/03 COM DESONERAÇÃO	03/2021
	<b>VALOR POR UNIDADE:</b>	R\$ 6.587,36	SICRO	2021/01 COM DESONERAÇÃO	05/2021
		SINAPI	2021/07 COM DESONERAÇÃO	08/2021	
			COMPOSIÇÕES PRÓPRIAS		

00020083	SOLUCAO LIMPADORA PARA PVC, FRASCO COM 1000 CM3	SINAPI	UN	0,01400000	50,99	0,71
<b>TOTAL MATERIAL:</b>						<b>12,06</b>

SERVICO	FONTE	UNID	COEFICIENTE	PREÇO UNITÁRIO	TOTAL	
88248	AUXILIAR DE ENCANADOR OU BOMBEIRO HIDRÁULICO COM ENCARGOS COMPLEMENTARES	SINAPI	H	0,08900000	5,44	0,48
88267	ENCANADOR OU BOMBEIRO HIDRÁULICO COM ENCARGOS COMPLEMENTARES	SINAPI	H	0,08900000	7,37	0,66
<b>TOTAL SERVICOS:</b>					<b>1,14</b>	

<b>VALOR SEM ENCARGOS:</b>	<b>13,20</b>
<b>VALOR ENCARGOS (86.60%):</b>	<b>0,98</b>
<b>VALOR BDI (28.35%):</b>	<b>4,02</b>
<b>QUANTIDADE:</b>	<b>2,00</b>
<b>TOTAL GERAL:</b>	<b>36,40</b>

### 89366 - JOELHO 90 GRAUS COM BUCHA DE LATÃO, PVC, SOLDÁVEL, DN 25MM, X 3/4 INSTALADO EM RAMAL OU SUB-RAMAL DE ÁGUA - FORNECIMENTO E INSTALAÇÃO. AF\_12/2014 (UN)

MATERIAL	FONTE	UNID	COEFICIENTE	PREÇO UNITÁRIO	TOTAL	
00000122	ADESIVO PLASTICO PARA PVC, FRASCO COM 850 GR	SINAPI	UN	0,00700000	58,71	0,41
00003524	JOELHO PVC, SOLDAVEL, COM BUCHA DE LATAO, 90 GRAUS, 25 MM X 3/4", PARA AGUA FRIA PREDIAL	SINAPI	UN	1,00000000	6,21	6,21
00038383	LIXA D'AGUA EM FOLHA, GRAO 100	SINAPI	UN	0,05000000	1,29	0,06
00020083	SOLUCAO LIMPADORA PARA PVC, FRASCO COM 1000 CM3	SINAPI	UN	0,00800000	50,99	0,41
<b>TOTAL MATERIAL:</b>					<b>7,09</b>	

SERVICO	FONTE	UNID	COEFICIENTE	PREÇO UNITÁRIO	TOTAL	
88248	AUXILIAR DE ENCANADOR OU BOMBEIRO HIDRÁULICO COM ENCARGOS COMPLEMENTARES	SINAPI	H	0,15000000	5,44	0,82
88267	ENCANADOR OU BOMBEIRO HIDRÁULICO COM ENCARGOS COMPLEMENTARES	SINAPI	H	0,15000000	7,37	1,11
<b>TOTAL SERVICOS:</b>					<b>1,93</b>	

<b>VALOR SEM ENCARGOS:</b>	<b>9,02</b>
<b>VALOR ENCARGOS (86.60%):</b>	<b>1,65</b>
<b>VALOR BDI (28.35%):</b>	<b>3,02</b>
<b>QUANTIDADE:</b>	<b>8,00</b>
<b>TOTAL GERAL:</b>	<b>109,52</b>

### 90373 - JOELHO 90 GRAUS COM BUCHA DE LATÃO, PVC, SOLDÁVEL, DN 25MM, X 1/2 INSTALADO EM RAMAL OU SUB-RAMAL DE ÁGUA - FORNECIMENTO E INSTALAÇÃO. AF\_12/2014 (UN)

MATERIAL	FONTE	UNID	COEFICIENTE	PREÇO UNITÁRIO	TOTAL	
00000122	ADESIVO PLASTICO PARA PVC, FRASCO COM 850 GR	SINAPI	UN	0,00700000	58,71	0,41
00020147	JOELHO PVC, SOLDAVEL, COM BUCHA DE LATAO, 90 GRAUS, 25 MM X 1/2", PARA AGUA FRIA PREDIAL	SINAPI	UN	1,00000000	5,23	5,23
00038383	LIXA D'AGUA EM FOLHA, GRAO 100	SINAPI	UN	0,05000000	1,29	0,06
00020083	SOLUCAO LIMPADORA PARA PVC, FRASCO COM 1000 CM3	SINAPI	UN	0,00800000	50,99	0,41
<b>TOTAL MATERIAL:</b>					<b>6,11</b>	

SERVICO	FONTE	UNID	COEFICIENTE	PREÇO UNITÁRIO	TOTAL	
88248	AUXILIAR DE ENCANADOR OU BOMBEIRO HIDRÁULICO COM ENCARGOS COMPLEMENTARES	SINAPI	H	0,15000000	5,44	0,82

## RELATÓRIO ANALÍTICO - COMPOSIÇÕES DE CUSTOS

 <p style="font-size: small;">Divisão de Engenharia, Arquitetura e Cálculo</p>	<b>OBRA:</b>	Construção da Promotória da Comarca de Maués	<b>DATA:</b> 16/03/2021	<b>L.S. Hora:</b> 86,60%	
	<b>DESCRIÇÃO:</b>	Construção da Promotória de Maués - Modelo 2 Promotória 2021	<b>BDI:</b> 28,35%	<b>L.S. Mês:</b> 49,17%	
	<b>ENDEREÇO:</b>	Rua Guaranópolis S/N.	<b>FONTE</b>	<b>VERSÃO</b>	<b>REF.</b>
	<b>CLIENTE:</b>	Procuradoria Geral de Justiça do Estado do Amazonas	ORSE	2021/05	08/2021
	<b>OBSERVAÇÃO:</b>	Ajustado a Convenção coletiva 2021/2022 - AM000307/2021	SBC	2021/06 - Manaus	06/2021
	<b>UNIDADES:</b>	147.59M <sup>2</sup>	SEDOP	2021/03 COM DESONERAÇÃO	03/2021
	<b>VALOR POR UNIDADE:</b>	R\$ 6.587,36	SICRO	2021/01 COM DESONERAÇÃO	05/2021
			SINAPI	2021/07 COM DESONERAÇÃO	08/2021
			COMPOSIÇÕES PRÓPRIAS		

88267	ENCANADOR OU BOMBEIRO HIDRÁULICO COM ENCARGOS COMPLEMENTARES	SINAPI	H	0,15000000	7,37	1,11
<b>TOTAL SERVIÇO:</b>						<b>1,93</b>
<b>VALOR SEM ENCARGOS:</b>						<b>8,04</b>
<b>VALOR ENCARGOS (86.60%):</b>						<b>1,65</b>
<b>VALOR BDI (28.35%):</b>						<b>2,75</b>
<b>QUANTIDADE:</b>						<b>2,00</b>
<b>TOTAL GERAL:</b>						<b>24,88</b>

### 89618 - TÊ COM BUCHA DE LATÃO NA BOLSA CENTRAL, PVC, SOLDÁVEL, DN 25MM X 1/2, INSTALADO EM PRUMADA DE ÁGUA - FORNECIMENTO E INSTALAÇÃO. AF\_12/2014 (UN)

MATERIAL	FONTE	UNID	COEFICIENTE	PREÇO UNITÁRIO	TOTAL	
00000122	ADESIVO PLASTICO PARA PVC, FRASCO COM 850 GR	SINAPI	UN	0,01100000	58,71	0,65
00038383	LIXA D'AGUA EM FOLHA, GRAO 100	SINAPI	UN	0,02000000	1,29	0,03
00020083	SOLUCAO LIMPADORA PARA PVC, FRASCO COM 1000 CM3	SINAPI	UN	0,01200000	50,99	0,61
00007137	TE PVC, SOLDAVEL, COM BUCHA DE LATAO NA BOLSA CENTRAL, 90 GRAUS, 25 MM X 1/2", PARA AGUA FRIA PREDIAL	SINAPI	UN	1,00000000	7,53	7,53
<b>TOTAL MATERIAL:</b>					<b>8,82</b>	

SERVIÇO	FONTE	UNID	COEFICIENTE	PREÇO UNITÁRIO	TOTAL	
88248	AUXILIAR DE ENCANADOR OU BOMBEIRO HIDRÁULICO COM ENCARGOS COMPLEMENTARES	SINAPI	H	0,08000000	5,44	0,44
88267	ENCANADOR OU BOMBEIRO HIDRÁULICO COM ENCARGOS COMPLEMENTARES	SINAPI	H	0,08000000	7,37	0,59
<b>TOTAL SERVIÇO:</b>					<b>1,03</b>	
<b>VALOR SEM ENCARGOS:</b>					<b>9,85</b>	
<b>VALOR ENCARGOS (86.60%):</b>					<b>0,88</b>	
<b>VALOR BDI (28.35%):</b>					<b>3,04</b>	
<b>QUANTIDADE:</b>					<b>1,00</b>	
<b>TOTAL GERAL:</b>					<b>13,77</b>	

### 89362 - JOELHO 90 GRAUS, PVC, SOLDÁVEL, DN 25MM, INSTALADO EM RAMAL OU SUB-RAMAL DE ÁGUA - FORNECIMENTO E INSTALAÇÃO. AF\_12/2014 (UN)

MATERIAL	FONTE	UNID	COEFICIENTE	PREÇO UNITÁRIO	TOTAL	
00000122	ADESIVO PLASTICO PARA PVC, FRASCO COM 850 GR	SINAPI	UN	0,00700000	58,71	0,41
00003529	JOELHO PVC, SOLDAVEL, 90 GRAUS, 25 MM, PARA AGUA FRIA PREDIAL	SINAPI	UN	1,00000000	0,62	0,62
00038383	LIXA D'AGUA EM FOLHA, GRAO 100	SINAPI	UN	0,05000000	1,29	0,06
00020083	SOLUCAO LIMPADORA PARA PVC, FRASCO COM 1000 CM3	SINAPI	UN	0,00800000	50,99	0,41
<b>TOTAL MATERIAL:</b>					<b>1,50</b>	

SERVIÇO	FONTE	UNID	COEFICIENTE	PREÇO UNITÁRIO	TOTAL	
88248	AUXILIAR DE ENCANADOR OU BOMBEIRO HIDRÁULICO COM ENCARGOS COMPLEMENTARES	SINAPI	H	0,15000000	5,44	0,82
88267	ENCANADOR OU BOMBEIRO HIDRÁULICO COM ENCARGOS COMPLEMENTARES	SINAPI	H	0,15000000	7,37	1,11
<b>TOTAL SERVIÇO:</b>					<b>1,93</b>	
<b>VALOR SEM ENCARGOS:</b>					<b>3,43</b>	
<b>VALOR ENCARGOS (86.60%):</b>					<b>1,65</b>	



## RELATÓRIO ANALÍTICO - COMPOSIÇÕES DE CUSTOS

 <small>Divisão de Engenharia, Arquitetura e Cálculo</small>	<b>OBRA:</b>	Construção da Promotora da Comarca de Maués	<b>DATA :</b> 16/03/2021	<b>L.S. Hora:</b> 86,60%	
	<b>DESCRIÇÃO:</b>	Construção da Promotora de Maués - Modelo 2 Promotora 2021	<b>BDI :</b> 28,35%	<b>L.S. Mês:</b> 49,17%	
	<b>ENDEREÇO:</b>	Rua Guaranópolis S/N.	<b>FORTE</b>	<b>VERSÃO</b>	<b>REF.</b>
	<b>CLIENTE:</b>	Procuradoria Geral de Justiça do Estado do Amazonas	ORSE	2021/05	08/2021
	<b>OBSERVAÇÃO:</b>	Ajustado a Convenção coletiva 2021/2022 - AM000307/2021	SBC	2021/06 - Manaus	06/2021
	<b>UNIDADES:</b>	147.59M <sup>2</sup>	SEDOP	2021/03 COM DESONERAÇÃO	03/2021
	<b>VALOR POR UNIDADE:</b>	R\$ 6.587,36	SICRO	2021/01 COM DESONERAÇÃO	05/2021
		SINAPI	2021/07 COM DESONERAÇÃO	08/2021	
			COMPOSIÇÕES PRÓPRIAS		

<b>VALOR BDI (28.35%):</b>	<b>1,44</b>
<b>QUANTIDADE:</b>	<b>17,00</b>
<b>TOTAL GERAL:</b>	<b>110,84</b>

### 89497 - JOELHO 90 GRAUS, PVC, SOLDÁVEL, DN 40MM, INSTALADO EM PRUMADA DE ÁGUA - FORNECIMENTO E INSTALAÇÃO. AF\_12/2014 (UN)

MATERIAL	FORTE	UNID	COEFICIENTE	PREÇO UNITÁRIO	TOTAL	
00000122	ADESIVO PLASTICO PARA PVC, FRASCO COM 850 GR	SINAPI	UN	0,01200000	58,71	0,70
00003535	JOELHO PVC, SOLDAVEL, 90 GRAUS, 40 MM, PARA AGUA FRIA PREDIAL	SINAPI	UN	1,00000000	4,44	4,44
00038383	LIXA D'AGUA EM FOLHA, GRAO 100	SINAPI	UN	0,02000000	1,29	0,03
00020083	SOLUCAO LIMPADORA PARA PVC, FRASCO COM 1000 CM3	SINAPI	UN	0,01400000	50,99	0,71
<b>TOTAL MATERIAL:</b>					<b>5,88</b>	

SERVICO	FORTE	UNID	COEFICIENTE	PREÇO UNITÁRIO	TOTAL	
88248	AUXILIAR DE ENCANADOR OU BOMBEIRO HIDRÁULICO COM ENCARGOS COMPLEMENTARES	SINAPI	H	0,08900000	5,44	0,48
88267	ENCANADOR OU BOMBEIRO HIDRÁULICO COM ENCARGOS COMPLEMENTARES	SINAPI	H	0,08900000	7,37	0,66
<b>TOTAL SERVICOS:</b>					<b>1,14</b>	

<b>VALOR SEM ENCARGOS:</b>	<b>7,02</b>
<b>VALOR ENCARGOS (86.60%):</b>	<b>0,98</b>
<b>VALOR BDI (28.35%):</b>	<b>2,27</b>
<b>QUANTIDADE:</b>	<b>5,00</b>
<b>TOTAL GERAL:</b>	<b>51,35</b>

### S01168 - Tê 90° de pvc rígido soldável, marrom diâm = 25mm (un)

MAO DE OBRA	FORTE	UNID	COEFICIENTE	PREÇO UNITÁRIO	TOTAL	
00002696	ENCANADOR OU BOMBEIRO HIDRAULICO	SINAPI	H	0,19000000	7,37	1,40
00006111	SERVENTE DE OBRAS	SINAPI	H	0,19000000	5,44	1,03
<b>TOTAL MAO DE OBRA:</b>					<b>2,43</b>	

MATERIAL	FORTE	UNID	COEFICIENTE	PREÇO UNITÁRIO	TOTAL	
I00138	Adesivo pvc em frasco de 850 gramas	ORSE	kg	0,00900000	79,71	0,72
I02036	Solucao limpadora pvc	ORSE	l	0,00400000	58,83	0,24
I07139S	Te soldavel, pvc, 90 graus, 25 mm, para agua fria predial (nbr 5648)	ORSE	un	1,00000000	1,42	1,42
<b>TOTAL MATERIAL:</b>					<b>2,38</b>	

<b>VALOR SEM ENCARGOS:</b>	<b>4,81</b>
<b>VALOR ENCARGOS (86.60%):</b>	<b>2,11</b>
<b>VALOR BDI (28.35%):</b>	<b>1,96</b>
<b>QUANTIDADE:</b>	<b>5,00</b>
<b>TOTAL GERAL:</b>	<b>44,40</b>

### S01170 - Tê 90° de pvc rígido soldável, marrom diâm = 40mm (un)

MAO DE OBRA	FORTE	UNID	COEFICIENTE	PREÇO UNITÁRIO	TOTAL
-------------	-------	------	-------------	----------------	-------

## RELATÓRIO ANALÍTICO - COMPOSIÇÕES DE CUSTOS

 <small>Divisão de Engenharia, Arquitetura e Cálculo</small>	<b>OBRA:</b>	Construção da Promotora da Comarca de Maués	<b>DATA :</b> 16/03/2021	<b>L.S. Hora:</b> 86,60%	
	<b>DESCRIÇÃO:</b>	Construção da Promotora de Maués - Modelo 2 Promotora 2021	<b>BDI :</b> 28,35%	<b>L.S. Mês:</b> 49,17%	
	<b>ENDEREÇO:</b>	Rua Guaranópolis S/N.	<b>FONTE</b>	<b>VERSÃO</b>	<b>REF.</b>
	<b>CLIENTE:</b>	Procuradoria Geral de Justiça do Estado do Amazonas	ORSE	2021/05	08/2021
	<b>OBSERVAÇÃO:</b>	Ajustado a Convenção coletiva 2021/2022 - AM000307/2021	SBC	2021/06 - Manaus	06/2021
	<b>UNIDADES:</b>	147.59M <sup>2</sup>	SEDOP	2021/03 COM DESONERAÇÃO	03/2021
	<b>VALOR POR UNIDADE:</b>	R\$ 6.587,36	SICRO	2021/01 COM DESONERAÇÃO	05/2021
		SINAPI	2021/07 COM DESONERAÇÃO	08/2021	
			COMPOSIÇÕES PRÓPRIAS		

00002696	ENCANADOR OU BOMBEIRO HIDRAULICO	SINAPI	H	0,30000000	7,37	2,21
00006111	SERVENTE DE OBRAS	SINAPI	H	0,30000000	5,44	1,63
<b>TOTAL MAO DE OBRA:</b>						<b>3,84</b>

MATERIAL	FONTE	UNID	COEFICIENTE	PREÇO UNITÁRIO	TOTAL	
I00138	Adesivo pvc em frasco de 850 gramas	ORSE	kg	0,01500000	79,71	1,20
I02036	Solucao limpadora pvc	ORSE	l	0,00600000	58,83	0,35
I07141S	Te soldavel, pvc, 90 graus, 40 mm, para agua fria predial (nbr 5648)	ORSE	un	1,00000000	10,32	10,32
<b>TOTAL MATERIAL:</b>					<b>11,87</b>	

<b>VALOR SEM ENCARGOS:</b>	<b>15,71</b>
<b>VALOR ENCARGOS (86.60%):</b>	<b>3,34</b>
<b>VALOR BDI (28.35%):</b>	<b>5,40</b>
<b>QUANTIDADE:</b>	<b>5,00</b>
<b>TOTAL GERAL:</b>	<b>122,25</b>

### 00011676 - REGISTRO DE ESFERA, PVC, COM VOLANTE, VS, SOLDAVEL, DN 40 MM, COM CORPO DIVIDIDO (UN)

<b>VALOR SEM ENCARGOS:</b>	<b>50,10</b>
<b>VALOR ENCARGOS:</b>	<b>0,00</b>
<b>VALOR BDI (28.35%):</b>	<b>14,20</b>
<b>QUANTIDADE:</b>	<b>5,00</b>
<b>TOTAL GERAL:</b>	<b>321,50</b>

### S01030 - Tubo pvc rígido soldável marrom p/ água, d = 40 mm (1 1/4") (m)

MAO DE OBRA	FONTE	UNID	COEFICIENTE	PREÇO UNITÁRIO	TOTAL	
00002696	ENCANADOR OU BOMBEIRO HIDRAULICO	SINAPI	H	0,20000000	7,37	1,47
00006111	SERVENTE DE OBRAS	SINAPI	H	0,20000000	5,44	1,09
<b>TOTAL MAO DE OBRA:</b>					<b>2,56</b>	

MATERIAL	FONTE	UNID	COEFICIENTE	PREÇO UNITÁRIO	TOTAL	
I00138	Adesivo pvc em frasco de 850 gramas	ORSE	kg	0,00080000	79,71	0,06
I02036	Solucao limpadora pvc	ORSE	l	0,00030000	58,83	0,02
I09874S	Tubo pvc, soldavel, dn 40 mm, agua fria (nbr-5648)	ORSE	m	1,01000000	13,86	14,00
<b>TOTAL MATERIAL:</b>					<b>14,08</b>	

SERVICO	FONTE	UNID	COEFICIENTE	PREÇO UNITÁRIO	TOTAL	
S02484	Enchimento de rasgos em alvenaria e concreto para tubulação diâm 1 1/4" a 2"	ORSE	m	1,01000000	4,39	4,43
S02477	Rasgos em alvenaria para passagem de tubulação diâm 1 1/4" a 2"	ORSE	m	1,01000000	3,37	3,40
<b>TOTAL SERVICOS:</b>					<b>7,83</b>	

<b>VALOR SEM ENCARGOS:</b>	<b>24,47</b>
<b>VALOR ENCARGOS (86.60%):</b>	<b>7,22</b>
<b>VALOR BDI (28.35%):</b>	<b>8,98</b>
<b>QUANTIDADE:</b>	<b>85,00</b>

## RELATÓRIO ANALÍTICO - COMPOSIÇÕES DE CUSTOS

 <small>Divisão de Engenharia, Arquitetura e Cálculo</small>	<b>OBRA:</b>	Construção da Promotora da Comarca de Maués	<b>DATA:</b> 16/03/2021	<b>L.S. Hora:</b> 86,60%	
	<b>DESCRIÇÃO:</b>	Construção da Promotora de Maués - Modelo 2 Promotora 2021	<b>BDI:</b> 28,35%	<b>L.S. Mês:</b> 49,17%	
	<b>ENDEREÇO:</b>	Rua Guaranópolis S/N.	<b>FONTE</b>	<b>VERSÃO</b>	<b>REF.</b>
	<b>CLIENTE:</b>	Procuradoria Geral de Justiça do Estado do Amazonas	ORSE	2021/05	08/2021
	<b>OBSERVAÇÃO:</b>	Ajustado a Convenção coletiva 2021/2022 - AM000307/2021	SBC	2021/06 - Manaus	06/2021
	<b>UNIDADES:</b>	147.59M <sup>2</sup>	SEDOP	2021/03 COM DESONERAÇÃO	03/2021
	<b>VALOR POR UNIDADE:</b>	R\$ 6.587,36	SICRO	2021/01 COM DESONERAÇÃO	05/2021
		SINAPI	2021/07 COM DESONERAÇÃO	08/2021	
		COMPOSIÇÕES PRÓPRIAS			

<b>TOTAL GERAL:</b>	<b>3.456,95</b>
---------------------	-----------------

### S01028 - Tubo pvc rígido soldável marrom p/ água, d = 25 mm (3/4") (m)

MAO DE OBRA		FONTE	UNID	COEFICIENTE	PREÇO UNITÁRIO	TOTAL
00002696	ENCANADOR OU BOMBEIRO HIDRAULICO	SINAPI	H	0,12000000	7,37	0,88
00006111	SERVENTE DE OBRAS	SINAPI	H	0,12000000	5,44	0,65
<b>TOTAL MAO DE OBRA:</b>						<b>1,53</b>

MATERIAL		FONTE	UNID	COEFICIENTE	PREÇO UNITÁRIO	TOTAL
I00138	Adesivo pvc em frasco de 850 gramas	ORSE	kg	0,00050000	79,71	0,04
I02036	Solucao limpadora pvc	ORSE	l	0,00020000	58,83	0,01
I09868S	Tubo pvc, soldavel, dn 25 mm, agua fria (nbr-5648)	ORSE	m	1,01000000	4,24	4,28
<b>TOTAL MATERIAL:</b>						<b>4,33</b>

SERVICO		FONTE	UNID	COEFICIENTE	PREÇO UNITÁRIO	TOTAL
S02483	Enchimento de rasgos em alvenaria e concreto para tubulação diâm 1/2" a 1"	ORSE	m	1,01000000	2,42	2,44
<b>TOTAL SERVICOS:</b>						<b>2,44</b>

<b>VALOR SEM ENCARGOS:</b>	<b>8,30</b>
<b>VALOR ENCARGOS (86.60%):</b>	<b>2,36</b>
<b>VALOR BDI (28.35%):</b>	<b>3,02</b>
<b>QUANTIDADE:</b>	<b>75,91</b>
<b>TOTAL GERAL:</b>	<b>1.038,45</b>

### 89812 - CURVA LONGA 90 GRAUS, PVC, SERIE NORMAL, ESGOTO PREDIAL, DN 100 MM, JUNTA ELÁSTICA, FORNECIDO E INSTALADO EM PRUMADA DE ESGOTO SANITÁRIO OU VENTILAÇÃO. AF\_12/2014 (UN)

MATERIAL		FONTE	UNID	COEFICIENTE	PREÇO UNITÁRIO	TOTAL
00000301	ANEL BORRACHA PARA TUBO ESGOTO PREDIAL, DN 100 MM (NBR 5688)	SINAPI	UN	1,00000000	2,38	2,38
00001970	CURVA PVC LONGA 90 GRAUS, 100 MM, PARA ESGOTO PREDIAL	SINAPI	UN	1,00000000	30,15	30,15
00020078	PASTA LUBRIFICANTE PARA TUBOS E CONEXOES COM JUNTA ELASTICA (USO EM PVC, ACO, POLIETILENO E OUTROS) ( DE *400* G)	SINAPI	UN	0,04600000	21,50	0,99
<b>TOTAL MATERIAL:</b>						<b>33,52</b>

SERVICO		FONTE	UNID	COEFICIENTE	PREÇO UNITÁRIO	TOTAL
88248	AUXILIAR DE ENCANADOR OU BOMBEIRO HIDRÁULICO COM ENCARGOS COMPLEMENTARES	SINAPI	H	0,12000000	5,44	0,65
88267	ENCANADOR OU BOMBEIRO HIDRÁULICO COM ENCARGOS COMPLEMENTARES	SINAPI	H	0,12000000	7,37	0,88
<b>TOTAL SERVICOS:</b>						<b>1,53</b>

<b>VALOR SEM ENCARGOS:</b>	<b>35,05</b>
<b>VALOR ENCARGOS (86.60%):</b>	<b>1,34</b>
<b>VALOR BDI (28.35%):</b>	<b>10,32</b>
<b>QUANTIDADE:</b>	<b>6,00</b>
<b>TOTAL GERAL:</b>	<b>280,26</b>

### 89726 - JOELHO 45 GRAUS, PVC, SERIE NORMAL, ESGOTO PREDIAL, DN 40 MM, JUNTA SOLDÁVEL, FORNECIDO E INSTALADO EM RAMAL DE DESCARGA OU RAMAL DE ESGOTO SANITÁRIO. AF\_12/2014 (UN)

## RELATÓRIO ANALÍTICO - COMPOSIÇÕES DE CUSTOS

 <small>Divisão de Engenharia, Arquitetura e Cálculo</small>	<b>OBRA:</b>	Construção da Promotória da Comarca de Maués	<b>DATA :</b> 16/03/2021	<b>L.S. Hora:</b> 86,60%	
	<b>DESCRIÇÃO:</b>	Construção da Promotória de Maués - Modelo 2 Promotória 2021	<b>BDI :</b> 28,35%	<b>L.S. Mês:</b> 49,17%	
	<b>ENDEREÇO:</b>	Rua Guaranópolis S/N.	<b>FORTE</b>	<b>VERSÃO</b>	<b>REF.</b>
	<b>CLIENTE:</b>	Procuradoria Geral de Justiça do Estado do Amazonas	ORSE	2021/05	08/2021
	<b>OBSERVAÇÃO:</b>	Ajustado a Convenção coletiva 2021/2022 - AM000307/2021	SBC	2021/06 - Manaus	06/2021
	<b>UNIDADES:</b>	147.59M <sup>2</sup>	SEDOP	2021/03 COM DESONERAÇÃO	03/2021
	<b>VALOR POR UNIDADE:</b>	R\$ 6.587,36	SICRO	2021/01 COM DESONERAÇÃO	05/2021
		SINAPI	2021/07 COM DESONERAÇÃO	08/2021	
			COMPOSIÇÕES PRÓPRIAS		

MATERIAL		FORTE	UNID	COEFICIENTE	PREÇO UNITÁRIO	TOTAL
00000122	ADESIVO PLASTICO PARA PVC, FRASCO COM 850 GR	SINAPI	UN	0,00990000	58,71	0,58
00003516	JOELHO PVC, SOLDAVEL, BB, 45 GRAUS, DN 40 MM, PARA ESGOTO PREDIAL	SINAPI	UN	1,00000000	0,68	0,68
00038383	LIXA D'AGUA EM FOLHA, GRAO 100	SINAPI	UN	0,02100000	1,29	0,03
00020083	SOLUCAO LIMPADORA PARA PVC, FRASCO COM 1000 CM3	SINAPI	UN	0,01500000	50,99	0,76
<b>TOTAL MATERIAL:</b>						<b>2,05</b>

SERVICO		FORTE	UNID	COEFICIENTE	PREÇO UNITÁRIO	TOTAL
88248	AUXILIAR DE ENCANADOR OU BOMBEIRO HIDRÁULICO COM ENCARGOS COMPLEMENTARES	SINAPI	H	0,10000000	5,44	0,54
88267	ENCANADOR OU BOMBEIRO HIDRÁULICO COM ENCARGOS COMPLEMENTARES	SINAPI	H	0,10000000	7,37	0,74
<b>TOTAL SERVICOS:</b>						<b>1,28</b>

<b>VALOR SEM ENCARGOS:</b>	<b>3,33</b>
<b>VALOR ENCARGOS (86.60%):</b>	<b>1,12</b>
<b>VALOR BDI (28.35%):</b>	<b>1,26</b>
<b>QUANTIDADE:</b>	<b>4,00</b>
<b>TOTAL GERAL:</b>	<b>22,84</b>

### 89732 - JOELHO 45 GRAUS, PVC, SERIE NORMAL, ESGOTO PREDIAL, DN 50 MM, JUNTA ELÁSTICA, FORNECIDO E INSTALADO EM RAMAL DE DESCARGA OU RAMAL DE ESGOTO SANITÁRIO. AF\_12/2014 (UN)

MATERIAL		FORTE	UNID	COEFICIENTE	PREÇO UNITÁRIO	TOTAL
00000296	ANEL BORRACHA PARA TUBO ESGOTO PREDIAL DN 50 MM (NBR 5688)	SINAPI	UN	1,00000000	1,34	1,34
00003518	JOELHO PVC, SOLDAVEL, PB, 45 GRAUS, DN 50 MM, PARA ESGOTO PREDIAL	SINAPI	UN	1,00000000	2,04	2,04
00020078	PASTA LUBRIFICANTE PARA TUBOS E CONEXOES COM JUNTA ELASTICA (USO EM PVC, ACO, POLIETILENO E OUTROS) ( DE *400* G)	SINAPI	UN	0,02000000	21,50	0,43
<b>TOTAL MATERIAL:</b>						<b>3,81</b>

SERVICO		FORTE	UNID	COEFICIENTE	PREÇO UNITÁRIO	TOTAL
88248	AUXILIAR DE ENCANADOR OU BOMBEIRO HIDRÁULICO COM ENCARGOS COMPLEMENTARES	SINAPI	H	0,13000000	5,44	0,71
88267	ENCANADOR OU BOMBEIRO HIDRÁULICO COM ENCARGOS COMPLEMENTARES	SINAPI	H	0,13000000	7,37	0,96
<b>TOTAL SERVICOS:</b>						<b>1,67</b>

<b>VALOR SEM ENCARGOS:</b>	<b>5,48</b>
<b>VALOR ENCARGOS (86.60%):</b>	<b>1,44</b>
<b>VALOR BDI (28.35%):</b>	<b>1,96</b>
<b>QUANTIDADE:</b>	<b>2,00</b>
<b>TOTAL GERAL:</b>	<b>17,76</b>

### 89801 - JOELHO 90 GRAUS, PVC, SERIE NORMAL, ESGOTO PREDIAL, DN 50 MM, JUNTA ELÁSTICA, FORNECIDO E INSTALADO EM PRUMADA DE ESGOTO SANITÁRIO OU VENTILAÇÃO. AF\_12/2014 (UN)

MATERIAL		FORTE	UNID	COEFICIENTE	PREÇO UNITÁRIO	TOTAL
00000296	ANEL BORRACHA PARA TUBO ESGOTO PREDIAL DN 50 MM (NBR 5688)	SINAPI	UN	1,00000000	1,34	1,34
00003526	JOELHO PVC, SOLDAVEL, PB, 90 GRAUS, DN 50 MM, PARA ESGOTO PREDIAL	SINAPI	UN	1,00000000	1,63	1,63

## RELATÓRIO ANALÍTICO - COMPOSIÇÕES DE CUSTOS

 <small>Divisão de Engenharia, Arquitetura e Cálculo</small>	<b>OBRA:</b>	Construção da Promotora da Comarca de Maués	<b>DATA:</b> 16/03/2021	<b>L.S. Hora:</b> 86,60%	
	<b>DESCRIÇÃO:</b>	Construção da Promotora de Maués - Modelo 2 Promotora 2021	<b>BDI:</b> 28,35%	<b>L.S. Mês:</b> 49,17%	
	<b>ENDEREÇO:</b>	Rua Guaranópolis S/N.	<b>FORTE</b>	<b>VERSÃO</b>	<b>REF.</b>
	<b>CLIENTE:</b>	Procuradoria Geral de Justiça do Estado do Amazonas	ORSE	2021/05	08/2021
	<b>OBSERVAÇÃO:</b>	Ajustado a Convenção coletiva 2021/2022 - AM000307/2021	SBC	2021/06 - Manaus	06/2021
	<b>UNIDADES:</b>	147.59M <sup>2</sup>	SEDOP	2021/03 COM DESONERAÇÃO	03/2021
	<b>VALOR POR UNIDADE:</b>	R\$ 6.587,36	SICRO	2021/01 COM DESONERAÇÃO	05/2021
		SINAPI	2021/07 COM DESONERAÇÃO	08/2021	
			COMPOSIÇÕES PRÓPRIAS		

00020078	PASTA LUBRIFICANTE PARA TUBOS E CONEXOES COM JUNTA ELASTICA (USO EM PVC, ACO, POLIETILENO E OUTROS) ( DE *400* G)	SINAPI	UN	0,02000000	21,50	0,43
<b>TOTAL MATERIAL:</b>						<b>3,40</b>

SERVICO		FORTE	UNID	COEFICIENTE	PREÇO UNITÁRIO	TOTAL
88248	AUXILIAR DE ENCANADOR OU BOMBEIRO HIDRÁULICO COM ENCARGOS COMPLEMENTARES	SINAPI	H	0,04000000	5,44	0,22
88267	ENCANADOR OU BOMBEIRO HIDRÁULICO COM ENCARGOS COMPLEMENTARES	SINAPI	H	0,04000000	7,37	0,29
<b>TOTAL SERVICOS:</b>						<b>0,51</b>

<b>VALOR SEM ENCARGOS:</b>	<b>3,91</b>
<b>VALOR ENCARGOS (86.60%):</b>	<b>0,45</b>
<b>VALOR BDI (28.35%):</b>	<b>1,24</b>
<b>QUANTIDADE:</b>	<b>3,00</b>
<b>TOTAL GERAL:</b>	<b>16,80</b>

### 89785 - JUNÇÃO SIMPLES, PVC, SERIE NORMAL, ESGOTO PREDIAL, DN 50 X 50 MM, JUNTA ELÁSTICA, FORNECIDO E INSTALADO EM RAMAL DE DESCARGA OU RAMAL DE ESGOTO SANITÁRIO. AF\_12/2014 (UN)

MATERIAL		FORTE	UNID	COEFICIENTE	PREÇO UNITÁRIO	TOTAL
00000296	ANEL BORRACHA PARA TUBO ESGOTO PREDIAL DN 50 MM (NBR 5688)	SINAPI	UN	2,00000000	1,34	2,68
00003662	JUNCAO SIMPLES, PVC, DN 50 X 50 MM, SERIE NORMAL PARA ESGOTO PREDIAL	SINAPI	UN	1,00000000	5,76	5,76
00020078	PASTA LUBRIFICANTE PARA TUBOS E CONEXOES COM JUNTA ELASTICA (USO EM PVC, ACO, POLIETILENO E OUTROS) ( DE *400* G)	SINAPI	UN	0,04000000	21,50	0,86
<b>TOTAL MATERIAL:</b>						<b>9,30</b>

SERVICO		FORTE	UNID	COEFICIENTE	PREÇO UNITÁRIO	TOTAL
88248	AUXILIAR DE ENCANADOR OU BOMBEIRO HIDRÁULICO COM ENCARGOS COMPLEMENTARES	SINAPI	H	0,17000000	5,44	0,92
88267	ENCANADOR OU BOMBEIRO HIDRÁULICO COM ENCARGOS COMPLEMENTARES	SINAPI	H	0,17000000	7,37	1,25
<b>TOTAL SERVICOS:</b>						<b>2,17</b>

<b>VALOR SEM ENCARGOS:</b>	<b>11,47</b>
<b>VALOR ENCARGOS (86.60%):</b>	<b>1,90</b>
<b>VALOR BDI (28.35%):</b>	<b>3,79</b>
<b>QUANTIDADE:</b>	<b>2,00</b>
<b>TOTAL GERAL:</b>	<b>34,32</b>

### S04280 - Caixa sifonada em pvc,100x150x50mm, acabamento branco, c/grelha e porta grelha (un)

MAO DE OBRA		FORTE	UNID	COEFICIENTE	PREÇO UNITÁRIO	TOTAL
00002696	ENCANADOR OU BOMBEIRO HIDRAULICO	SINAPI	H	0,50000000	7,37	3,68
00006111	SERVENTE DE OBRAS	SINAPI	H	0,50000000	5,44	2,72
<b>TOTAL MAO DE OBRA:</b>						<b>6,41</b>

MATERIAL		FORTE	UNID	COEFICIENTE	PREÇO UNITÁRIO	TOTAL
103348	Caixa sifonada completa em pvc, c/grelha e porta grelha, 100 x 150 x 50 mm	ORSE	Un	1,00000000	15,72	15,72
<b>TOTAL MATERIAL:</b>						<b>15,72</b>

## RELATÓRIO ANALÍTICO - COMPOSIÇÕES DE CUSTOS

 <small>Divisão de Engenharia, Arquitetura e Cálculo</small>	<b>OBRA:</b>	Construção da Promotória da Comarca de Maués	<b>DATA :</b> 16/03/2021	<b>L.S. Hora:</b> 86,60%	
	<b>DESCRIÇÃO:</b>	Construção da Promotória de Maués - Modelo 2 Promotória 2021	<b>BDI :</b> 28,35%	<b>L.S. Mês:</b> 49,17%	
	<b>ENDEREÇO:</b>	Rua Guaranópolis S/N.	<b>FORTE</b>	<b>VERSÃO</b>	<b>REF.</b>
	<b>CLIENTE:</b>	Procuradoria Geral de Justiça do Estado do Amazonas	ORSE	2021/05	08/2021
	<b>OBSERVAÇÃO:</b>	Ajustado a Convenção coletiva 2021/2022 - AM000307/2021	SBC	2021/06 - Manaus	06/2021
	<b>UNIDADES:</b>	147.59M <sup>2</sup>	SEDOP	2021/03 COM DESONERAÇÃO	03/2021
	<b>VALOR POR UNIDADE:</b>	R\$ 6.587,36	SICRO	2021/01 COM DESONERAÇÃO	05/2021
		SINAPI	2021/07 COM DESONERAÇÃO	08/2021	
			COMPOSIÇÕES PRÓPRIAS		

<b>VALOR SEM ENCARGOS:</b>	<b>22,13</b>
<b>VALOR ENCARGOS (86.60%):</b>	<b>5,55</b>
<b>VALOR BDI (28.35%):</b>	<b>7,85</b>
<b>QUANTIDADE:</b>	<b>5,00</b>
<b>TOTAL GERAL:</b>	<b>177,65</b>

### S09365 - Caixa sifonada em pvc,150x185x75mm, acabamento branco, com tampa cega (un)

MAO DE OBRA		FORTE	UNID	COEFICIENTE	PREÇO UNITÁRIO	TOTAL
00002696	ENCANADOR OU BOMBEIRO HIDRAULICO	SINAPI	H	0,50000000	7,37	3,68
00006111	SERVENTE DE OBRAS	SINAPI	H	0,50000000	5,44	2,72
<b>TOTAL MAO DE OBRA:</b>						<b>6,41</b>

MATERIAL		FORTE	UNID	COEFICIENTE	PREÇO UNITÁRIO	TOTAL
103771	Caixa sifonada pvc, quadrada, com tampa cega d = 150 x 185 x 75mm, acabamento branco, marca Akros ou similar	ORSE	un	1,00000000	44,02	44,02
<b>TOTAL MATERIAL:</b>						<b>44,02</b>

<b>VALOR SEM ENCARGOS:</b>	<b>50,43</b>
<b>VALOR ENCARGOS (86.60%):</b>	<b>5,55</b>
<b>VALOR BDI (28.35%):</b>	<b>15,87</b>
<b>QUANTIDADE:</b>	<b>1,00</b>
<b>TOTAL GERAL:</b>	<b>71,85</b>

### S01666 - Terminal de ventilação em pvc rígido c/ anéis, para esgoto primário, diâm = 50mm (un)

MAO DE OBRA		FORTE	UNID	COEFICIENTE	PREÇO UNITÁRIO	TOTAL
00002696	ENCANADOR OU BOMBEIRO HIDRAULICO	SINAPI	H	0,07000000	7,37	0,52
00006111	SERVENTE DE OBRAS	SINAPI	H	0,07000000	5,44	0,38
<b>TOTAL MAO DE OBRA:</b>						<b>0,90</b>

MATERIAL		FORTE	UNID	COEFICIENTE	PREÇO UNITÁRIO	TOTAL
I00296S	Anel borracha para tubo esgoto predial dn 50 mm (nbr 5688)	ORSE	un	0,01100000	1,69	0,02
I01703	Pasta lubrificante p/ pvc je	ORSE	kg	0,00800000	62,00	0,50
I02207	Terminal de ventilação pvc rígido d= 50mm	ORSE	un	1,00000000	5,83	5,83
<b>TOTAL MATERIAL:</b>						<b>6,35</b>

<b>VALOR SEM ENCARGOS:</b>	<b>7,25</b>
<b>VALOR ENCARGOS (86.60%):</b>	<b>0,77</b>
<b>VALOR BDI (28.35%):</b>	<b>2,27</b>
<b>QUANTIDADE:</b>	<b>4,00</b>
<b>TOTAL GERAL:</b>	<b>41,16</b>

### S01595 - Vedação para saída de vaso sanitário em pvc rígido soldável, para esgoto primário, diâm = 100mm (un)

MAO DE OBRA		FORTE	UNID	COEFICIENTE	PREÇO UNITÁRIO	TOTAL
00002696	ENCANADOR OU BOMBEIRO HIDRAULICO	SINAPI	H	0,23000000	7,37	1,70
00006111	SERVENTE DE OBRAS	SINAPI	H	0,23000000	5,44	1,25

## RELATÓRIO ANALÍTICO - COMPOSIÇÕES DE CUSTOS

 <small>Divisão de Engenharia, Arquitetura e Cálculo</small>	<b>OBRA:</b>	Construção da Promotória da Comarca de Maués	<b>DATA :</b> 16/03/2021	<b>L.S. Hora:</b> 86,60%	
	<b>DESCRIÇÃO:</b>	Construção da Promotória de Maués - Modelo 2 Promotória 2021	<b>BDI :</b> 28,35%	<b>L.S. Mês:</b> 49,17%	
	<b>ENDEREÇO:</b>	Rua Guaranópolis S/N.	<b>FONTE</b>	<b>VERSÃO</b>	<b>REF.</b>
	<b>CLIENTE:</b>	Procuradoria Geral de Justiça do Estado do Amazonas	ORSE	2021/05	08/2021
	<b>OBSERVAÇÃO:</b>	Ajustado a Convenção coletiva 2021/2022 - AM000307/2021	SBC	2021/06 - Manaus	06/2021
	<b>UNIDADES:</b>	147.59M <sup>2</sup>	SEDOP	2021/03 COM DESONERAÇÃO	03/2021
	<b>VALOR POR UNIDADE:</b>	R\$ 6.587,36	SICRO	2021/01 COM DESONERAÇÃO	05/2021
		SINAPI	2021/07 COM DESONERAÇÃO	08/2021	
			COMPOSIÇÕES PRÓPRIAS		

<b>TOTAL MAO DE OBRA:</b>	<b>2,95</b>
---------------------------	-------------

MATERIAL		FONTE	UNID	COEFICIENTE	PREÇO UNITÁRIO	TOTAL
I00138	Adesivo pvc em frasco de 850 gramas	ORSE	kg	0,02500000	79,71	1,99
I02036	Solucao limpadora pvc	ORSE	l	0,04000000	58,83	2,35
I06138S	Vedacao pvc, 100 mm, para saida vaso sanitario	ORSE	un	1,00000000	2,33	2,33
<b>TOTAL MATERIAL:</b>						<b>6,67</b>

<b>VALOR SEM ENCARGOS:</b>	<b>9,62</b>
<b>VALOR ENCARGOS (86.60%):</b>	<b>2,54</b>
<b>VALOR BDI (28.35%):</b>	<b>3,45</b>
<b>QUANTIDADE:</b>	<b>4,00</b>
<b>TOTAL GERAL:</b>	<b>62,44</b>

**102014 - Sifão cromado para lavatório, DECA ref.1680C 1 x 1 1/2 ou similar (un)**

<b>VALOR SEM ENCARGOS:</b>	<b>168,75</b>
<b>VALOR ENCARGOS:</b>	<b>0,00</b>
<b>VALOR BDI (28.35%):</b>	<b>47,84</b>
<b>QUANTIDADE:</b>	<b>4,00</b>
<b>TOTAL GERAL:</b>	<b>866,36</b>

**91792 - (COMPOSIÇÃO REPRESENTATIVA) DO SERVIÇO DE INSTALAÇÃO DE TUBO DE PVC, SÉRIE NORMAL, ESGOTO PREDIAL, DN 40 MM (INSTALADO EM RAMAL DE DESCARGA OU RAMAL DE ESGOTO SANITÁRIO), INCLUSIVE CONEXÕES, CORTES E FIXAÇÕES, PARA PRÉDIOS. AF\_10/2015 (M)**

SERVICO		FONTE	UNID	COEFICIENTE	PREÇO UNITÁRIO	TOTAL
90466	CHUMBAMENTO LINEAR EM ALVENARIA PARA RAMAIS/DISTRIBUIÇÃO COM DIÂMETROS MENORES OU IGUAIS A 40 MM. AF_05/2015	SINAPI	M	0,26090000	5,07	1,32
91190	CHUMBAMENTO PONTUAL EM PASSAGEM DE TUBO COM DIÂMETRO MENOR OU IGUAL A 40 MM. AF_05/2015	SINAPI	UN	0,25960000	1,89	0,49
91185	FIXAÇÃO DE TUBOS HORIZONTAIS DE PVC, CPVC OU COBRE DIÂMETROS MENORES OU IGUAIS A 40 MM COM ABRAÇADEIRA METÁLICA FLEXÍVEL 18 MM, FIXADA DIRETAMENTE NA LAJE. AF_05/2015	SINAPI	M	0,80220000	2,52	2,02
90436	FURO EM ALVENARIA PARA DIÂMETROS MENORES OU IGUAIS A 40 MM. AF_05/2015	SINAPI	UN	0,25960000	4,06	1,05
89726	JOELHO 45 GRAUS, PVC, SERIE NORMAL, ESGOTO PREDIAL, DN 40 MM, JUNTA SOLDÁVEL, FORNECIDO E INSTALADO EM RAMAL DE DESCARGA OU RAMAL DE ESGOTO SANITÁRIO. AF_12/2014	SINAPI	UN	0,76910000	3,33	2,56
89724	JOELHO 90 GRAUS, PVC, SERIE NORMAL, ESGOTO PREDIAL, DN 40 MM, JUNTA SOLDÁVEL, FORNECIDO E INSTALADO EM RAMAL DE DESCARGA OU RAMAL DE ESGOTO SANITÁRIO. AF_12/2014	SINAPI	UN	0,85840000	5,03	4,32
89783	JUNÇÃO SIMPLES, PVC, SERIE NORMAL, ESGOTO PREDIAL, DN 40 MM, JUNTA SOLDÁVEL, FORNECIDO E INSTALADO EM RAMAL DE DESCARGA OU RAMAL DE ESGOTO SANITÁRIO. AF_12/2014	SINAPI	UN	0,31160000	5,87	1,83
89752	LUVA SIMPLES, PVC, SERIE NORMAL, ESGOTO PREDIAL, DN 40 MM, JUNTA SOLDÁVEL, FORNECIDO E INSTALADO EM RAMAL DE DESCARGA OU RAMAL DE ESGOTO SANITÁRIO. AF_12/2014	SINAPI	UN	0,29240000	3,11	0,91
90453	PASSANTE TIPO TUBO DE DIÂMETRO MENOR OU IGUAL A 40 MM, FIXADO EM LAJE. AF_05/2015	SINAPI	UN	0,22220000	1,15	0,26
90443	RASGO EM ALVENARIA PARA RAMAIS/ DISTRIBUIÇÃO COM DIAMETROS MENORES OU IGUAIS A 40 MM. AF_05/2015	SINAPI	M	0,26090000	3,69	0,96
89711	TUBO PVC, SERIE NORMAL, ESGOTO PREDIAL, DN 40 MM, FORNECIDO E INSTALADO EM RAMAL DE DESCARGA OU RAMAL DE ESGOTO SANITÁRIO. AF_12/2014	SINAPI	M	1,00000000	7,57	7,57

## RELATÓRIO ANALÍTICO - COMPOSIÇÕES DE CUSTOS

 <small>Divisão de Engenharia, Arquitetura e Cálculo</small>	<b>OBRA:</b>	Construção da Promotora da Comarca de Maués	<b>DATA :</b> 16/03/2021	<b>L.S. Hora:</b> 86,60%	
	<b>DESCRIÇÃO:</b>	Construção da Promotora de Maués - Modelo 2 Promotora 2021	<b>BDI :</b> 28,35%	<b>L.S. Mês:</b> 49,17%	
	<b>ENDEREÇO:</b>	Rua Guaranópolis S/N.	<b>FORTE</b>	<b>VERSÃO</b>	<b>REF.</b>
	<b>CLIENTE:</b>	Procuradoria Geral de Justiça do Estado do Amazonas	ORSE	2021/05	08/2021
	<b>OBSERVAÇÃO:</b>	Ajustado a Convenção coletiva 2021/2022 - AM000307/2021	SBC	2021/06 - Manaus	06/2021
	<b>UNIDADES:</b>	147.59M <sup>2</sup>	SEDOP	2021/03 COM DESONERAÇÃO	03/2021
	<b>VALOR POR UNIDADE:</b>	R\$ 6.587,36	SICRO	2021/01 COM DESONERAÇÃO	05/2021
		SINAPI	2021/07 COM DESONERAÇÃO	08/2021	
			COMPOSIÇÕES PRÓPRIAS		

<b>TOTAL SERVIÇO:</b>	<b>23,29</b>
<b>VALOR SEM ENCARGOS:</b>	<b>23,29</b>
<b>VALOR ENCARGOS (86.60%):</b>	<b>9,94</b>
<b>VALOR BDI (28.35%):</b>	<b>9,42</b>
<b>QUANTIDADE:</b>	<b>8,35</b>
<b>TOTAL GERAL:</b>	<b>356,13</b>

### 91793 - (COMPOSIÇÃO REPRESENTATIVA) DO SERVIÇO DE INSTALAÇÃO DE TUBO DE PVC, SÉRIE NORMAL, ESGOTO PREDIAL, DN 50 MM (INSTALADO EM RAMAL DE DESCARGA OU RAMAL DE ESGOTO SANITÁRIO), INCLUSIVE CONEXÕES, CORTES E FIXAÇÕES PARA, PRÉDIOS. AF\_10/2015 (M)

SERVICO	FORTE	UNID	COEFICIENTE	PREÇO UNITÁRIO	TOTAL
90467	SINAPI	M	0,10740000	8,14	0,87
91191	SINAPI	UN	0,17180000	1,98	0,34
91186	SINAPI	M	0,03530000	2,04	0,07
90437	SINAPI	UN	0,17180000	9,86	1,69
89732	SINAPI	UN	1,49910000	5,48	8,22
89731	SINAPI	UN	1,42230000	5,07	7,21
89813	SINAPI	UN	0,02780000	4,03	0,11
89753	SINAPI	UN	1,29190000	4,68	6,05
90454	SINAPI	UN	0,04210000	2,19	0,09
91222	SINAPI	M	0,10740000	3,97	0,43
89784	SINAPI	UN	0,07000000	10,32	0,72
89712	SINAPI	M	1,00000000	12,62	12,62

<b>TOTAL SERVIÇO:</b>	<b>38,42</b>
<b>VALOR SEM ENCARGOS:</b>	<b>38,42</b>
<b>VALOR ENCARGOS (86.60%):</b>	<b>12,32</b>
<b>VALOR BDI (28.35%):</b>	<b>14,38</b>
<b>QUANTIDADE:</b>	<b>20,35</b>
<b>TOTAL GERAL:</b>	<b>1.325,19</b>

### 00035277 - CAIXA DE GORDURA EM PVC, DIAMETRO MINIMO 300 MM, DIAMETRO DE SAIDA 100 MM, CAPACIDADE APROXIMADA 18 LITROS, COM TAMPA (UN)

<b>VALOR SEM ENCARGOS:</b>	<b>416,89</b>
----------------------------	---------------



## RELATÓRIO ANALÍTICO - COMPOSIÇÕES DE CUSTOS

 <small>Divisão de Engenharia, Arquitetura e Cálculo</small>	<b>OBRA:</b>	Construção da Promotória da Comarca de Maués	<b>DATA:</b> 16/03/2021	<b>L.S. Hora:</b> 86,60%	
	<b>DESCRIÇÃO:</b>	Construção da Promotória de Maués - Modelo 2 Promotória 2021	<b>BDI:</b> 28,35%	<b>L.S. Mês:</b> 49,17%	
	<b>ENDEREÇO:</b>	Rua Guaranópolis S/N.	<b>FORTE</b>	<b>VERSÃO</b>	<b>REF.</b>
	<b>CLIENTE:</b>	Procuradoria Geral de Justiça do Estado do Amazonas	ORSE	2021/05	08/2021
	<b>OBSERVAÇÃO:</b>	Ajustado a Convenção coletiva 2021/2022 - AM000307/2021	SBC	2021/06 - Manaus	06/2021
	<b>UNIDADES:</b>	147.59M <sup>2</sup>	SEDOP	2021/03 COM DESONERAÇÃO	03/2021
	<b>VALOR POR UNIDADE:</b>	R\$ 6.587,36	SICRO	2021/01 COM DESONERAÇÃO	05/2021
		SINAPI	2021/07 COM DESONERAÇÃO	08/2021	
		COMPOSIÇÕES PRÓPRIAS			

<b>VALOR ENCARGOS:</b>	<b>0,00</b>
<b>VALOR BDI (28.35%):</b>	<b>118,19</b>
<b>QUANTIDADE:</b>	<b>1,00</b>
<b>TOTAL GERAL:</b>	<b>535,08</b>

### COMP-597467 - CAIXA DE INSPEÇÃO EM CONCRETO PRÉ-MOLDADO DN 60CM COM TAMPA H= 60CM - FORNECIMENTO E INSTALAÇÃO (UN) (UN)

GERAL		FORTE	UNID	COEFICIENTE	PREÇO UNITÁRIO	TOTAL
INS-617448	CAIXA INSPEÇÃO, CONCRETO PRÉ MOLDADO, CIRCULAR, COM TAMPA, D = 60* CM, H= 60* CM	PRÓPRIA	un	1,00000000	199,50	199,50
<b>TOTAL GERAL:</b>						<b>199,50</b>

MAO DE OBRA		FORTE	UNID	COEFICIENTE	PREÇO UNITÁRIO	TOTAL
00002696	ENCANADOR OU BOMBEIRO HIDRAULICO	SINAPI	H	1,00000000	7,37	7,37
00004750	PEDREIRO	SINAPI	H	1,50000000	7,37	11,06
00006111	SERVENTE DE OBRAS	SINAPI	H	1,00000000	5,44	5,44
00006111	SERVENTE DE OBRAS	SINAPI	H	1,50000000	5,44	8,16
<b>TOTAL MAO DE OBRA:</b>						<b>32,03</b>

MATERIAL		FORTE	UNID	COEFICIENTE	PREÇO UNITÁRIO	TOTAL
00000370	AREIA MEDIA - POSTO JAZIDA/FORNECEDOR (RETIRADO NA JAZIDA, SEM TRANSPORTE)	SINAPI	M3	0,00200000	75,00	0,15
00001379	CIMENTO PORTLAND COMPOSTO CP II-32	SINAPI	KG	2,00000000	1,04	2,08
<b>TOTAL MATERIAL:</b>						<b>2,23</b>

<b>VALOR SEM ENCARGOS:</b>	<b>233,76</b>
<b>VALOR ENCARGOS (86.60%):</b>	<b>27,73</b>
<b>VALOR BDI (28.35%):</b>	<b>74,13</b>
<b>QUANTIDADE:</b>	<b>3,00</b>
<b>TOTAL GERAL:</b>	<b>1.006,86</b>

### 00039362 - FOSSA SEPTICA, SEM FILTRO, PARA 8 A 14 CONTRIBUINTES, CILINDRICA, COM TAMPA, EM POLIETILENO DE ALTA DENSIDADE (PEAD), CAPACIDADE APROXIMADA DE 3000 LITROS (NBR 7229) (UN)

<b>VALOR SEM ENCARGOS:</b>	<b>3.301,49</b>
<b>VALOR ENCARGOS:</b>	<b>0,00</b>
<b>VALOR BDI (28.35%):</b>	<b>935,97</b>
<b>QUANTIDADE:</b>	<b>1,00</b>
<b>TOTAL GERAL:</b>	<b>4.237,46</b>

### 00039367 - FILTRO ANAEROBIO, EM POLIETILENO DE ALTA DENSIDADE (PEAD), CAPACIDADE \*5000\* LITROS (NBR 13969) (UN)

<b>VALOR SEM ENCARGOS:</b>	<b>3.584,57</b>
<b>VALOR ENCARGOS:</b>	<b>0,00</b>
<b>VALOR BDI (28.35%):</b>	<b>1.016,23</b>
<b>QUANTIDADE:</b>	<b>1,00</b>
<b>TOTAL GERAL:</b>	<b>4.600,80</b>

## RELATÓRIO ANALÍTICO - COMPOSIÇÕES DE CUSTOS

 <small>Divisão de Engenharia, Arquitetura e Cálculo</small>	<b>OBRA:</b>	Construção da Promotória da Comarca de Maués	<b>DATA:</b> 16/03/2021	<b>L.S. Hora:</b> 86,60%	
	<b>DESCRIÇÃO:</b>	Construção da Promotória de Maués - Modelo 2 Promotória 2021	<b>BDI:</b> 28,35%	<b>L.S. Mês:</b> 49,17%	
	<b>ENDEREÇO:</b>	Rua Guaranópolis S/N.	<b>FORTE</b>	<b>VERSÃO</b>	<b>REF.</b>
	<b>CLIENTE:</b>	Procuradoria Geral de Justiça do Estado do Amazonas	ORSE	2021/05	08/2021
	<b>OBSERVAÇÃO:</b>	Ajustado a Convenção coletiva 2021/2022 - AM000307/2021	SBC	2021/06 - Manaus	06/2021
	<b>UNIDADES:</b>	147.59M <sup>2</sup>	SEDOP	2021/03 COM DESONERAÇÃO	03/2021
	<b>VALOR POR UNIDADE:</b>	R\$ 6.587,36	SICRO	2021/01 COM DESONERAÇÃO	05/2021
		SINAPI	2021/07 COM DESONERAÇÃO	08/2021	
			COMPOSIÇÕES PRÓPRIAS		

### CP-0240-95471 - VASO SANITARIO SIFONADO CONVENCIONAL PARA PCD SEM FURO FRONTAL COM LOUÇA BRANCA - FORNECIMENTO E INSTALAÇÃO. (UN)

MAO DE OBRA	FORTE	UNID	COEFICIENTE	PREÇO UNITÁRIO	TOTAL	
00002696	ENCANADOR OU BOMBEIRO HIDRAULICO	SINAPI	H	0,78000000	7,37	5,75
00006111	SERVENTE DE OBRAS	SINAPI	H	0,44000000	5,44	2,39
<b>TOTAL MAO DE OBRA:</b>					<b>8,14</b>	

MATERIAL	FORTE	UNID	COEFICIENTE	PREÇO UNITÁRIO	TOTAL	
00000084	ADAPTADOR PVC, ROSCAVEL, PARA VALVULA PIA OU LAVATORIO, 40 MM	SINAPI	UN	2,00000000	0,42	0,84
00000377	ASSENTO SANITARIO DE PLASTICO, TIPO CONVENCIONAL	SINAPI	UN	1,00000000	27,45	27,45
00036520	BACIA SANITARIA (VASO) CONVENCIONAL PARA PCD, SEM FURO FRONTAL, DE LOUCA BRANCA (SEM ASSENTO)	SINAPI	UN	1,00000000	325,61	325,61
00011683	ENGATE / RABICHO FLEXIVEL INOX 1/2 " X 30 CM	SINAPI	UN	1,00000000	29,46	29,46
00004384	PARAFUSO NIQUELADO COM ACABAMENTO CROMADO PARA FIXAR PECA SANITARIA, INCLUI PORCA CEGA, ARRUELA E BUCHA DE NYLON TAMANHO S-10	SINAPI	UN	2,00000000	14,54	29,08
00037329	REJUNTE EPOXI, QUALQUER COR	SINAPI	KG	0,14690000	111,30	16,35
00006138	VEDACAO PVC, 100 MM, PARA SAIDA VASO SANITARIO	SINAPI	UN	1,00000000	2,00	2,00
<b>TOTAL MATERIAL:</b>					<b>430,79</b>	

<b>VALOR SEM ENCARGOS:</b>	<b>438,93</b>
<b>VALOR ENCARGOS (86.60%):</b>	<b>7,06</b>
<b>VALOR BDI (28.35%):</b>	<b>126,44</b>
<b>QUANTIDADE:</b>	<b>2,00</b>
<b>TOTAL GERAL:</b>	<b>1.144,86</b>

### CP-4200-95469 - VASO SANITARIO SIFONADO CONVENCIONAL COM LOUÇA BRANCA - FORNECIMENTO E INSTALAÇÃO. AF\_10/2016 (UN)

MAO DE OBRA	FORTE	UNID	COEFICIENTE	PREÇO UNITÁRIO	TOTAL	
00002696	ENCANADOR OU BOMBEIRO HIDRAULICO	SINAPI	H	0,44000000	7,37	3,24
00006111	SERVENTE DE OBRAS	SINAPI	H	0,78000000	5,44	4,24
<b>TOTAL MAO DE OBRA:</b>					<b>7,48</b>	

MATERIAL	FORTE	UNID	COEFICIENTE	PREÇO UNITÁRIO	TOTAL	
00000377	ASSENTO SANITARIO DE PLASTICO, TIPO CONVENCIONAL	SINAPI	UN	1,00000000	27,45	27,45
00004384	PARAFUSO NIQUELADO COM ACABAMENTO CROMADO PARA FIXAR PECA SANITARIA, INCLUI PORCA CEGA, ARRUELA E BUCHA DE NYLON TAMANHO S-10	SINAPI	UN	2,00000000	14,54	29,08
00037329	REJUNTE EPOXI, QUALQUER COR	SINAPI	KG	0,14690000	111,30	16,35
00006138	VEDACAO PVC, 100 MM, PARA SAIDA VASO SANITARIO	SINAPI	UN	1,00000000	2,00	2,00
<b>TOTAL MATERIAL:</b>					<b>74,88</b>	

SERVICO	FORTE	UNID	COEFICIENTE	PREÇO UNITÁRIO	TOTAL	
86932	VASO SANITÁRIO SIFONADO COM CAIXA ACOPLADA LOUÇA BRANCA - PADRÃO MÉDIO, INCLUSO ENGATE FLEXÍVEL EM METAL CROMADO, 1/2 X 40CM - FORNECIMENTO E INSTALAÇÃO. AF_01/2020	SINAPI	UN	1,00000000	276,15	276,15
<b>TOTAL SERVIÇO:</b>					<b>276,15</b>	

<b>VALOR SEM ENCARGOS:</b>	<b>358,51</b>
----------------------------	---------------

## RELATÓRIO ANALÍTICO - COMPOSIÇÕES DE CUSTOS

 Divisão de Engenharia, Arquitetura e Cálculo	<b>OBRA:</b>	Construção da Promotoria da Comarca de Maués	<b>DATA:</b> 16/03/2021	<b>L.S. Hora:</b> 86,60%	
	<b>DESCRIÇÃO:</b>	Construção da Promotoria de Maués - Modelo 2 Promotoria 2021	<b>BDI:</b> 28,35%	<b>L.S. Mês:</b> 49,17%	
	<b>ENDEREÇO:</b>	Rua Guaranópolis S/N.	<b>FONTE</b>	<b>VERSÃO</b>	<b>REF.</b>
	<b>CLIENTE:</b>	Procuradoria Geral de Justiça do Estado do Amazonas	ORSE	2021/05	08/2021
	<b>OBSERVAÇÃO:</b>	Ajustado a Convenção coletiva 2021/2022 - AM000307/2021	SBC	2021/06 - Manaus	06/2021
	<b>UNIDADES:</b>	147,59M <sup>2</sup>	SEDOP	2021/03 COM DESONERAÇÃO	03/2021
	<b>VALOR POR UNIDADE:</b>	R\$ 6.587,36	SICRO	2021/01 COM DESONERAÇÃO	05/2021
		SINAPI	2021/07 COM DESONERAÇÃO	08/2021	
			COMPOSIÇÕES PRÓPRIAS		

<b>VALOR ENCARGOS (86.60%):</b>	<b>14,74</b>
<b>VALOR BDI (28.35%):</b>	<b>105,82</b>
<b>QUANTIDADE:</b>	<b>3,00</b>
<b>TOTAL GERAL:</b>	<b>1.437,21</b>

### 93441 - BANCADA GRANITO CINZA 150 X 60 CM, COM CUBA DE EMBUTIR DE AÇO, VÁLVULA AMERICANA EM METAL, SIFÃO FLEXÍVEL EM PVC, ENGATE FLEXÍVEL 30 CM, TORNEIRA CROMADA LONGA, DE PAREDE, 1/2 OU 3/4, P/ COZINHA, PADRÃO POPULAR - FORNEC. E INSTALAÇÃO. AF\_01/2020 (UN)

SERVICO	FONTE	UNID	COEFICIENTE	PREÇO UNITÁRIO	TOTAL	
86889	BANCADA DE GRANITO CINZA POLIDO, DE 1,50 X 0,60 M, PARA PIA DE COZINHA - FORNECIMENTO E INSTALAÇÃO. AF_01/2020	SINAPI	UN	1,00000000	514,02	514,02
86935	CUBA DE EMBUTIR DE AÇO INOXIDÁVEL MÉDIA, INCLUSO VÁLVULA TIPO AMERICANA EM METAL CROMADO E SIFÃO FLEXÍVEL EM PVC - FORNECIMENTO E INSTALAÇÃO. AF_01/2020	SINAPI	UN	1,00000000	202,70	202,70
86884	ENGATE FLEXÍVEL EM PLÁSTICO BRANCO, 1/2 X 30CM - FORNECIMENTO E INSTALAÇÃO. AF_01/2020	SINAPI	UN	1,00000000	4,51	4,51
86911	TORNEIRA CROMADA LONGA, DE PAREDE, 1/2 OU 3/4, PARA PIA DE COZINHA, PADRÃO POPULAR - FORNECIMENTO E INSTALAÇÃO. AF_01/2020	SINAPI	UN	1,00000000	44,93	44,93
<b>TOTAL SERVICIO:</b>					<b>766,16</b>	
<b>VALOR SEM ENCARGOS:</b>					<b>766,16</b>	
<b>VALOR ENCARGOS (86.60%):</b>					<b>24,87</b>	
<b>VALOR BDI (28.35%):</b>					<b>224,26</b>	
<b>QUANTIDADE:</b>					<b>1,00</b>	
<b>TOTAL GERAL:</b>					<b>1.015,29</b>	

### COMP-049177 - BANCADA DE GRANITO COM CUBA DE SEMIENCAIXE E ACESSÓRIOS (UN)

GERAL	FONTE	UNID	COEFICIENTE	PREÇO UNITÁRIO	TOTAL	
COMP-787045	CUBA DE SEMI ENCAIXE QUADRADA 41X41 BRANCO INCEPA	PRÓPRIA	UN	1,00000000	480,00	480,00
<b>TOTAL GERAL:</b>					<b>480,00</b>	

MAO DE OBRA	FONTE	UNID	COEFICIENTE	PREÇO UNITÁRIO	TOTAL	
00002696	ENCANADOR OU BOMBEIRO HIDRAULICO	SINAPI	H	1,00000000	7,37	7,37
00004755	MARMORISTA / GRANITEIRO	SINAPI	H	6,00000000	8,99	53,94
00006111	SERVENTE DE OBRAS	SINAPI	H	1,00000000	5,44	5,44
<b>TOTAL MAO DE OBRA:</b>					<b>66,75</b>	

MATERIAL	FONTE	UNID	COEFICIENTE	PREÇO UNITÁRIO	TOTAL	
00007568	BUCHA DE NYLON SEM ABA S10, COM PARAFUSO DE 6,10 X 65 MM EM AÇO ZINCADO COM ROSCA SOBERBA, CABECA CHATA E FENDA PHILLIPS	SINAPI	UN	4,00000000	0,73	2,92
00011683	ENGATE / RABICHO FLEXIVEL INOX 1/2 " X 30 CM	SINAPI	UN	1,00000000	29,46	29,46
00003143	FITA VEDA ROSCA EM ROLOS DE 18 MM X 25 M (L X C)	SINAPI	UN	1,00000000	5,80	5,80
I010434	GRANITO PRETO SAO GABRIEL 3cm	SBC	M2	0,50000000	380,00	190,00
00004823	MASSA PLASTICA PARA MARMORE/GRANITO	SINAPI	KG	0,26140000	29,08	7,60
00037329	REJUNTE EPOXI, QUALQUER COR	SINAPI	KG	0,01755000	111,30	1,95
00006136	SIFAO EM METAL CROMADO PARA PIA OU LAVATORIO, 1 X 1.1/2 "	SINAPI	UN	1,00000000	128,50	128,50
00037591	SUPORTE MAO-FRANCESA EM ACO, ABAS IGUAIS 40 CM, CAPACIDADE MINIMA 70 KG, BRANCO	SINAPI	UN	2,00000000	24,28	48,56

## RELATÓRIO ANALÍTICO - COMPOSIÇÕES DE CUSTOS

 <small>Divisão de Engenharia, Arquitetura e Cálculo</small>	<b>OBRA:</b>	Construção da Promotória da Comarca de Maués	<b>DATA :</b> 16/03/2021	<b>L.S. Hora:</b> 86,60%	
	<b>DESCRIÇÃO:</b>	Construção da Promotória de Maués - Modelo 2 Promotória 2021	<b>BDI :</b> 28,35%	<b>L.S. Mês:</b> 49,17%	
	<b>ENDEREÇO:</b>	Rua Guaranópolis S/N.	<b>FORTE</b>	<b>VERSÃO</b>	<b>REF.</b>
	<b>CLIENTE:</b>	Procuradoria Geral de Justiça do Estado do Amazonas	ORSE	2021/05	08/2021
	<b>OBSERVAÇÃO:</b>	Ajustado a Convenção coletiva 2021/2022 - AM000307/2021	SBC	2021/06 - Manaus	06/2021
	<b>UNIDADES:</b>	147.59M²	SEDOP	2021/03 COM DESONERAÇÃO	03/2021
	<b>VALOR POR UNIDADE:</b>	R\$ 6.587,36	SICRO	2021/01 COM DESONERAÇÃO	05/2021
		SINAPI	2021/07 COM DESONERAÇÃO	08/2021	
			COMPOSIÇÕES PRÓPRIAS		

I065247	TORNEIRA ALAVANCA PARA P.C.D. AUTOMATICA BICA ALTA MOVEL NBR9050 CERTIVA	SBC	UN	1,00000000	144,90	144,90
00006157	VALVULA EM METAL CROMADO PARA PIA AMERICANA 3.1/2 X 1.1/2 "	SINAPI	UN	1,00000000	43,88	43,88
					<b>TOTAL MATERIAL:</b>	<b>603,57</b>

<b>VALOR SEM ENCARGOS:</b>	<b>1.150,32</b>
<b>VALOR ENCARGOS (86.60%):</b>	<b>57,83</b>
<b>VALOR BDI (28.35%):</b>	<b>342,51</b>
<b>QUANTIDADE:</b>	<b>3,00</b>
<b>TOTAL GERAL:</b>	<b>4.651,98</b>

### COMP-620239 - LAVATÓRIO LOUÇA BRANCA SUSPENSO, \*45 X \*35CM OU EQUIVALENTE, PARA BANHEIRO PNE, INCLUSO SIFÃO TIPO GARRAFA EM PVC, VÁLVULA E ENGATE FLEXÍVEL 30CM EM PLÁSTICO E TORNEIRA CROMADA DE MESA, PADRÃO POPULAR - FORNECIMENTO E INSTALAÇÃO (un)

MAO DE OBRA	FONTE	UNID	COEFICIENTE	PREÇO UNITÁRIO	TOTAL
00002696	ENCANADOR OU BOMBEIRO HIDRAULICO	SINAPI	H	1,00000000	7,37
					<b>TOTAL MAO DE OBRA:</b>

MATERIAL	FONTE	UNID	COEFICIENTE	PREÇO UNITÁRIO	TOTAL
00011683	ENGATE / RABICHO FLEXIVEL INOX 1/2 " X 30 CM	SINAPI	UN	1,00000000	29,46
00006136	SIFAO EM METAL CROMADO PARA PIA OU LAVATORIO, 1 X 1.1/2 "	SINAPI	UN	1,00000000	128,50
I065247	TORNEIRA ALAVANCA PARA P.C.D. AUTOMATICA BICA ALTA MOVEL NBR9050 CERTIVA	SBC	UN	1,00000000	144,90
00038643	VALVULA EM METAL CROMADO PARA LAVATORIO, 1 " SEM LADRAO	SINAPI	UN	1,00000000	32,12
					<b>TOTAL MATERIAL:</b>

SERVICO	FONTE	UNID	COEFICIENTE	PREÇO UNITÁRIO	TOTAL
COMP-188861	LAVATÓRIO LOUÇA BRANCA SUSPENSO, *45 X *35CM OU EQUIVALENTE, PARA PNE, FORNECIMENTO E INSTALAÇÃO.	PRÓPRIA	un	1,00000000	233,32
					<b>TOTAL SERVICO:</b>

<b>VALOR SEM ENCARGOS:</b>	<b>575,67</b>
<b>VALOR ENCARGOS (86.60%):</b>	<b>11,68</b>
<b>VALOR BDI (28.35%):</b>	<b>166,51</b>
<b>QUANTIDADE:</b>	<b>2,00</b>
<b>TOTAL GERAL:</b>	<b>1.507,72</b>

### CP-0859-86889 - BANCADA DE GRANITO SÃO GABRIEL POLIDO PARA PIA DE COZINHA 1,50 X 0,60 M COM PIA e ACESSÓRIOS - FORNECIMENTO E INSTALAÇÃO. (UN)

MAO DE OBRA	FONTE	UNID	COEFICIENTE	PREÇO UNITÁRIO	TOTAL
00002696	ENCANADOR OU BOMBEIRO HIDRAULICO	SINAPI	H	0,44000000	7,37
00004755	MARMORISTA / GRANITEIRO	SINAPI	H	1,97000000	8,99
00006111	SERVENTE DE OBRAS	SINAPI	H	1,27000000	5,44
					<b>TOTAL MAO DE OBRA:</b>

MATERIAL	FONTE	UNID	COEFICIENTE	PREÇO UNITÁRIO	TOTAL
00007568	BUCHA DE NYLON SEM ABA S10, COM PARAFUSO DE 6,10 X 65 MM EM AÇO ZINCADO COM ROSCA SOBERBA, CABECA CHATA E FENDA PHILLIPS	SINAPI	UN	6,00000000	0,73

## RELATÓRIO ANALÍTICO - COMPOSIÇÕES DE CUSTOS

 Divisão de Engenharia, Arquitetura e Cálculo	<b>OBRA:</b>	Construção da Promotória da Comarca de Maués	<b>DATA:</b> 16/03/2021	<b>L.S. Hora:</b> 86,60%
	<b>DESCRIÇÃO:</b>	Construção da Promotória de Maués - Modelo 2 Promotória 2021	<b>BDI:</b> 28,35%	<b>L.S. Mês:</b> 49,17%
	<b>ENDEREÇO:</b>	Rua Guaránópolis S/N.	<b>FORTE</b>	<b>VERSÃO</b>
	<b>CLIENTE:</b>	Procuradoria Geral de Justiça do Estado do Amazonas	ORSE	2021/05
	<b>OBSERVAÇÃO:</b>	Ajustado a Convenção coletiva 2021/2022 - AM000307/2021	SBC	2021/06 - Manaus
	<b>UNIDADES:</b>	147.59M <sup>2</sup>	SEDOP	2021/03 COM DESONERAÇÃO
	<b>VALOR POR UNIDADE:</b>	R\$ 6.587,36	SICRO	2021/01 COM DESONERAÇÃO
		SINAPI	2021/07 COM DESONERAÇÃO	
			COMPOSIÇÕES PRÓPRIAS	

ITEM	DESCRIÇÃO	FORTE	UNID	QTD	VALOR UNITÁRIO	VALOR TOTAL
00001743	CUBA ACO INOX (AISI 304) DE EMBUTIR COM VALVULA 3 1/2 ", DE *46 X 30 X 12* CM	SINAPI	UN	1,00000000	135,67	135,67
00003146	FITA VEDA ROSCA EM ROLOS DE 18 MM X 10 M (L X C)	SINAPI	UN	0,04000000	2,55	0,10
I010434	GRANITO PRETO SAO GABRIEL 3cm	SBC	M2	1,50000000	380,00	570,00
00004823	MASSA PLASTICA PARA MARMORE/GRANITO	SINAPI	KG	0,82020000	29,08	23,85
00037329	REJUNTE EPOXI, QUALQUER COR	SINAPI	KG	0,03510000	111,30	3,91
00006136	SIFAO EM METAL CROMADO PARA PIA OU LAVATORIO, 1 X 1.1/2 "	SINAPI	UN	1,00000000	128,50	128,50
00037591	SUPORTE MAO-FRANCESA EM ACO, ABAS IGUAIS 40 CM, CAPACIDADE MINIMA 70 KG, BRANCO	SINAPI	UN	2,00000000	24,28	48,56
I008986	TORNEIRA DE PAREDE 1178.C LNK DECA	SBC	UN	1,00000000	344,98	344,98
00006157	VALVULA EM METAL CROMADO PARA PIA AMERICANA 3.1/2 X 1.1/2 "	SINAPI	UN	1,00000000	43,88	43,88
<b>TOTAL MATERIAL:</b>						<b>1.303,83</b>

<b>VALOR SEM ENCARGOS:</b>	<b>1.331,69</b>
<b>VALOR ENCARGOS (86.60%):</b>	<b>24,14</b>
<b>VALOR BDI (28.35%):</b>	<b>384,38</b>
<b>QUANTIDADE:</b>	<b>1,00</b>
<b>TOTAL GERAL:</b>	<b>1.740,21</b>

### S89987S - Registro de gaveta bruto, latão, roscável, 3/4", com acabamento e canopla cromados. fornecido e instalado em ramal de água. af\_12/2014 (un)

MATERIAL	DESCRIÇÃO	FORTE	UNID	COEFICIENTE	PREÇO UNITÁRIO	TOTAL
I03148S	Fita veda rosca em rolos de 18 mm x 50 m (l x c)	ORSE	un	0,01300000	13,72	0,18
I06005S	Registro gaveta com acabamento e canopla cromados, simples, bitola 3/4 " (ref 1509)	ORSE	un	1,00000000	60,00	60,00
<b>TOTAL MATERIAL:</b>						<b>60,18</b>

SERVICO	DESCRIÇÃO	FORTE	UNID	COEFICIENTE	PREÇO UNITÁRIO	TOTAL
S88248S	Auxiliar de encanador ou bombeiro hidráulico com encargos complementares	ORSE	h	0,23000000	5,44	1,25
S88267S	Encanador ou bombeiro hidráulico com encargos complementares	ORSE	h	0,30000000	7,37	2,21
<b>TOTAL SERVIÇO:</b>						<b>3,46</b>

<b>VALOR SEM ENCARGOS:</b>	<b>63,64</b>
<b>VALOR ENCARGOS (86.60%):</b>	<b>3,00</b>
<b>VALOR BDI (28.35%):</b>	<b>18,89</b>
<b>QUANTIDADE:</b>	<b>4,00</b>
<b>TOTAL GERAL:</b>	<b>342,12</b>

### COMP-678754 - Kit de acessórios para banheiros (Un)

EQUIPAMENTO	DESCRIÇÃO	FORTE	UNID	COEFICIENTE	PREÇO UNITÁRIO	TOTAL
INS-683569	Lixeira Inox com pedal e balde interno	PRÓPRIA	Un	1,00000000	175,00	175,00
<b>TOTAL EQUIPAMENTO:</b>						<b>175,00</b>

MAO DE OBRA	DESCRIÇÃO	FORTE	UNID	COEFICIENTE	PREÇO UNITÁRIO	TOTAL
00025957	MONTADOR DE ESTRUTURAS METALICAS	SINAPI	H	0,25000000	8,99	2,25
00006111	SERVEENTE DE OBRAS	SINAPI	H	0,25000000	5,44	1,36

**RELATÓRIO ANALÍTICO - COMPOSIÇÕES DE CUSTOS**



<b>OBRA:</b>	Construção da Promotória da Comarca de Maués	<b>DATA :</b> 16/03/2021	<b>L.S. Hora:</b> 86,60%
<b>DESCRIÇÃO:</b>	Construção da Promotória de Maués - Modelo 2 Promotória 2021	<b>BDI :</b> 28,35%	<b>L.S. Mês:</b> 49,17%
<b>ENDEREÇO:</b>	Rua Guaranópolis S/N.	<b>REF.</b>	
<b>CLIENTE:</b>	Procuradoria Geral de Justiça do Estado do Amazonas	<b>ORSE</b>	2021/05
<b>OBSERVAÇÃO:</b>	Ajustado a Convenção coletiva 2021/2022 - AM000307/2021	<b>SBC</b>	2021/06 - Manaus
<b>UNIDADES:</b>	147.59M <sup>2</sup>	<b>SEDOP</b>	2021/03 COM DESONERAÇÃO
<b>VALOR POR UNIDADE:</b>	R\$ 6.587,36	<b>SICRO</b>	2021/01 COM DESONERAÇÃO
		<b>SINAPI</b>	2021/07 COM DESONERAÇÃO
			COMPOSIÇÕES PRÓPRIAS

<b>TOTAL MAO DE OBRA:</b>	<b>3,61</b>
---------------------------	-------------

MATERIAL		FORTE	UNID	COEFICIENTE	PREÇO UNITÁRIO	TOTAL
I000980	DISPENSER EM ABS PARA PAPEL HIGIENICO CLASSIC (ROLAO)	SBC	UN	1,00000000	26,90	26,90
I072810	DISPENSER EM ABS PARA PAPEL TOALHA INTERFOLHAS	SBC	UN	1,00000000	22,00	22,00
I072811	DISPENSER EM POLIPROPILENO PARA SABAO LIQUIDO	SBC	UN	1,00000000	33,80	33,80
<b>TOTAL MATERIAL:</b>						<b>82,70</b>
<b>VALOR SEM ENCARGOS:</b>						<b>261,31</b>
<b>VALOR ENCARGOS (86.60%):</b>						<b>3,13</b>
<b>VALOR BDI (28.35%):</b>						<b>74,97</b>
<b>QUANTIDADE:</b>						<b>5,00</b>
<b>TOTAL GERAL:</b>						<b>1.697,05</b>

**COMP-218015 - Conjunto Acessórios para Banheiro PNE (CONJ)**

MATERIAL		FORTE	UNID	COEFICIENTE	PREÇO UNITÁRIO	TOTAL
I025843	ACESSIBILIDADE - ALARME AUDIOVISUAL WIFI PARA BANHEIRO PCD MODELO MILASSENTOS-01-1 SEM FIO COM 1 BOTOEIRA	SBC	UN	1,00000000	339,00	339,00
00036205	BARRA DE APOIO RETA, EM ACO INOX POLIDO, COMPRIMENTO 70CM, DIAMETRO MINIMO 3 CM	SINAPI	UN	1,00000000	130,36	130,36
00036081	BARRA DE APOIO RETA, EM ACO INOX POLIDO, COMPRIMENTO 80CM, DIAMETRO MINIMO 3 CM	SINAPI	UN	2,00000000	139,00	278,00
<b>TOTAL MATERIAL:</b>						<b>747,36</b>
<b>VALOR SEM ENCARGOS:</b>						<b>747,36</b>
<b>VALOR ENCARGOS:</b>						<b>0,00</b>
<b>VALOR BDI (28.35%):</b>						<b>211,88</b>
<b>QUANTIDADE:</b>						<b>2,00</b>
<b>TOTAL GERAL:</b>						<b>1.918,48</b>

**93137 - PONTO DE ILUMINAÇÃO RESIDENCIAL INCLUINDO INTERRUPTOR SIMPLES (2 MÓDULOS), CAIXA ELÉTRICA, ELETRODUTO, CABO, RASGO, QUEBRA E CHUMBAMENTO (EXCLUINDO LUMINÁRIA E LÂMPADA). AF\_01/2016 (UN)**

SERVICO		FORTE	UNID	COEFICIENTE	PREÇO UNITÁRIO	TOTAL
91924	CABO DE COBRE FLEXÍVEL ISOLADO, 1,5 MM <sup>2</sup> , ANTI-CHAMA 450/750 V, PARA CIRCUITOS TERMINAIS - FORNECIMENTO E INSTALAÇÃO. AF_12/2015	SINAPI	M	12,60000000	1,75	22,05
91940	CAIXA RETANGULAR 4" X 2" MÉDIA (1,30 M DO PISO), PVC, INSTALADA EM PAREDE - FORNECIMENTO E INSTALAÇÃO. AF_12/2015	SINAPI	UN	0,25000000	6,44	1,61
90466	CHUMBAMENTO LINEAR EM ALVENARIA PARA RAMAIS/DISTRIBUIÇÃO COM DIÂMETROS MENORES OU IGUAIS A 40 MM. AF_05/2015	SINAPI	M	0,50000000	5,07	2,54
91842	ELETRODUTO FLEXÍVEL CORRUGADO, PVC, DN 20 MM (1/2"), PARA CIRCUITOS TERMINAIS, INSTALADO EM LAJE - FORNECIMENTO E INSTALAÇÃO. AF_12/2015	SINAPI	M	2,00000000	3,02	6,04
91852	ELETRODUTO FLEXÍVEL CORRUGADO, PVC, DN 20 MM (1/2"), PARA CIRCUITOS TERMINAIS, INSTALADO EM PAREDE - FORNECIMENTO E INSTALAÇÃO. AF_12/2015	SINAPI	M	2,20000000	3,62	7,96
91959	INTERRUPTOR SIMPLES (2 MÓDULOS), 10A/250V, INCLUINDO SUPORTE E PLACA - FORNECIMENTO E INSTALAÇÃO. AF_12/2015	SINAPI	UN	0,25000000	18,86	4,72
90456	QUEBRA EM ALVENARIA PARA INSTALAÇÃO DE CAIXA DE TOMADA (4X4 OU 4X2). AF_05/2015	SINAPI	UN	1,00000000	1,19	1,19
90447	RASGO EM ALVENARIA PARA ELETRODUTOS COM DIAMETROS MENORES OU IGUAIS A 40 MM. AF_05/2015	SINAPI	M	0,50000000	2,00	1,00

## RELATÓRIO ANALÍTICO - COMPOSIÇÕES DE CUSTOS

 <small>Divisão de Engenharia, Arquitetura e Cálculo</small>	<b>OBRA:</b>	Construção da Promotória da Comarca de Maués	<b>DATA :</b> 16/03/2021	<b>L.S. Hora:</b> 86,60%	
	<b>DESCRIÇÃO:</b>	Construção da Promotória de Maués - Modelo 2 Promotória 2021	<b>BDI :</b> 28,35%	<b>L.S. Mês:</b> 49,17%	
	<b>ENDEREÇO:</b>	Rua Guaranópolis S/N.	<b>FONTES</b>	<b>VERSÃO</b>	<b>REF.</b>
	<b>CLIENTE:</b>	Procuradoria Geral de Justiça do Estado do Amazonas	ORSE	2021/05	08/2021
	<b>OBSERVAÇÃO:</b>	Ajustado a Convenção coletiva 2021/2022 - AM000307/2021	SBC	2021/06 - Manaus	06/2021
	<b>UNIDADES:</b>	147.59M <sup>2</sup>	SEDOP	2021/03 COM DESONERAÇÃO	03/2021
	<b>VALOR POR UNIDADE:</b>	R\$ 6.587,36	SICRO	2021/01 COM DESONERAÇÃO	05/2021
		SINAPI	2021/07 COM DESONERAÇÃO	08/2021	
			COMPOSIÇÕES PRÓPRIAS		

<b>TOTAL SERVIÇO:</b>	<b>47,11</b>
<b>VALOR SEM ENCARGOS:</b>	<b>47,11</b>
<b>VALOR ENCARGOS (86.60%):</b>	<b>14,26</b>
<b>VALOR BDI (28.35%):</b>	<b>17,40</b>
<b>QUANTIDADE:</b>	<b>60,00</b>
<b>TOTAL GERAL:</b>	<b>4.726,20</b>

### 93142 - PONTO DE TOMADA RESIDENCIAL INCLUINDO TOMADA (2 MÓDULOS) 10A/250V, CAIXA ELÉTRICA, ELETRODUTO, CABO, RASGO, QUEBRA E CHUMBAMENTO. AF\_01/2016 (UN)

SERVICO	FONTES	UNID	COEFICIENTE	PREÇO UNITÁRIO	TOTAL	
91926	CABO DE COBRE FLEXÍVEL ISOLADO, 2,5 MM <sup>2</sup> , ANTI-CHAMA 450/750 V, PARA CIRCUITOS TERMINAIS - FORNECIMENTO E INSTALAÇÃO. AF_12/2015	SINAPI	M	12,60000000	2,65	33,39
91940	CAIXA RETANGULAR 4" X 2" MÉDIA (1,30 M DO PISO), PVC, INSTALADA EM PAREDE - FORNECIMENTO E INSTALAÇÃO. AF_12/2015	SINAPI	UN	1,00000000	6,44	6,44
90466	CHUMBAMENTO LINEAR EM ALVENARIA PARA RAMAIS/DISTRIBUIÇÃO COM DIÂMETROS MENORES OU IGUAIS A 40 MM. AF_05/2015	SINAPI	M	2,20000000	5,07	11,15
91842	ELETRODUTO FLEXÍVEL CORRUGADO, PVC, DN 20 MM (1/2"), PARA CIRCUITOS TERMINAIS, INSTALADO EM LAJE - FORNECIMENTO E INSTALAÇÃO. AF_12/2015	SINAPI	M	2,00000000	3,02	6,04
91852	ELETRODUTO FLEXÍVEL CORRUGADO, PVC, DN 20 MM (1/2"), PARA CIRCUITOS TERMINAIS, INSTALADO EM PAREDE - FORNECIMENTO E INSTALAÇÃO. AF_12/2015	SINAPI	M	2,20000000	3,62	7,96
90456	QUEBRA EM ALVENARIA PARA INSTALAÇÃO DE CAIXA DE TOMADA (4X4 OU 4X2). AF_05/2015	SINAPI	UN	1,00000000	1,19	1,19
90447	RASGO EM ALVENARIA PARA ELETRODUTOS COM DIÂMETROS MENORES OU IGUAIS A 40 MM. AF_05/2015	SINAPI	M	2,20000000	2,00	4,40
92004	TOMADA MÉDIA DE EMBUTIR (2 MÓDULOS), 2P+T 10 A, INCLUINDO SUPORTE E PLACA - FORNECIMENTO E INSTALAÇÃO. AF_12/2015	SINAPI	UN	1,00000000	22,45	22,45
<b>TOTAL SERVIÇO:</b>					<b>93,02</b>	

<b>VALOR SEM ENCARGOS:</b>	<b>93,02</b>
<b>VALOR ENCARGOS (86.60%):</b>	<b>31,42</b>
<b>VALOR BDI (28.35%):</b>	<b>35,28</b>
<b>QUANTIDADE:</b>	<b>33,00</b>
<b>TOTAL GERAL:</b>	<b>5.270,76</b>

### 93143 - PONTO DE TOMADA RESIDENCIAL INCLUINDO TOMADA 20A/250V, CAIXA ELÉTRICA, ELETRODUTO, CABO, RASGO, QUEBRA E CHUMBAMENTO. AF\_01/2016 (UN)

SERVICO	FONTES	UNID	COEFICIENTE	PREÇO UNITÁRIO	TOTAL	
91926	CABO DE COBRE FLEXÍVEL ISOLADO, 2,5 MM <sup>2</sup> , ANTI-CHAMA 450/750 V, PARA CIRCUITOS TERMINAIS - FORNECIMENTO E INSTALAÇÃO. AF_12/2015	SINAPI	M	12,60000000	2,65	33,39
91940	CAIXA RETANGULAR 4" X 2" MÉDIA (1,30 M DO PISO), PVC, INSTALADA EM PAREDE - FORNECIMENTO E INSTALAÇÃO. AF_12/2015	SINAPI	UN	1,00000000	6,44	6,44
90466	CHUMBAMENTO LINEAR EM ALVENARIA PARA RAMAIS/DISTRIBUIÇÃO COM DIÂMETROS MENORES OU IGUAIS A 40 MM. AF_05/2015	SINAPI	M	2,20000000	5,07	11,15
91842	ELETRODUTO FLEXÍVEL CORRUGADO, PVC, DN 20 MM (1/2"), PARA CIRCUITOS TERMINAIS, INSTALADO EM LAJE - FORNECIMENTO E INSTALAÇÃO. AF_12/2015	SINAPI	M	2,00000000	3,02	6,04
91852	ELETRODUTO FLEXÍVEL CORRUGADO, PVC, DN 20 MM (1/2"), PARA CIRCUITOS TERMINAIS, INSTALADO EM PAREDE - FORNECIMENTO E INSTALAÇÃO. AF_12/2015	SINAPI	M	2,20000000	3,62	7,96

## RELATÓRIO ANALÍTICO - COMPOSIÇÕES DE CUSTOS

 Divisão de Engenharia, Arquitetura e Cabeamento	<b>OBRA:</b>	Construção da Promotória da Comarca de Maués	<b>DATA :</b> 16/03/2021	<b>L.S. Hora:</b> 86,60%	
	<b>DESCRIÇÃO:</b>	Construção da Promotória de Maués - Modelo 2 Promotória 2021	<b>BDI :</b> 28,35%	<b>L.S. Mês:</b> 49,17%	
	<b>ENDEREÇO:</b>	Rua Guaranópolis S/N.	<b>FORNTE</b>	<b>VERSÃO</b>	<b>REF.</b>
	<b>CLIENTE:</b>	Procuradoria Geral de Justiça do Estado do Amazonas	ORSE	2021/05	08/2021
	<b>OBSERVAÇÃO:</b>	Ajustado a Convenção coletiva 2021/2022 - AM000307/2021	SBC	2021/06 - Manaus	06/2021
	<b>UNIDADES:</b>	147.59M <sup>2</sup>	SEDOP	2021/03 COM DESONERAÇÃO	03/2021
	<b>VALOR POR UNIDADE:</b>	R\$ 6.587,36	SICRO	2021/01 COM DESONERAÇÃO	05/2021
			SINAPI	2021/07 COM DESONERAÇÃO	08/2021
			COMPOSIÇÕES PRÓPRIAS		

90456	QUEBRA EM ALVENARIA PARA INSTALAÇÃO DE CAIXA DE TOMADA (4X4 OU 4X2). AF_05/2015	SINAPI	UN	1,00000000	1,19	1,19
90447	RASGO EM ALVENARIA PARA ELETRODUTOS COM DIAMETROS MENORES OU IGUAIS A 40 MM. AF_05/2015	SINAPI	M	2,20000000	2,00	4,40
91997	TOMADA MÉDIA DE EMBUTIR (1 MÓDULO), 2P+T 20 A, INCLUINDO SUPORTE E PLACA - FORNECIMENTO E INSTALAÇÃO. AF_12/2015	SINAPI	UN	1,00000000	15,17	15,17

**TOTAL SERVIÇO: 85,74**

**VALOR SEM ENCARGOS: 85,74**

**VALOR ENCARGOS (86.60%): 28,46**

**VALOR BDI (28.35%): 32,38**

**QUANTIDADE: 19,00**

**TOTAL GERAL: 2.785,02**

### S11138 - Entrada de energia elétrica trifásica demanda entre 26,6 e 38,1 kw - Rev 01 (un)

MATERIAL		FORNTE	UNID	COEFICIENTE	PREÇO UNITÁRIO	TOTAL
111655	Poste concreto duplo T (DT) 7/150	ORSE	un	1,00000000	439,83	439,83
					<b>TOTAL MATERIAL:</b>	<b>439,83</b>

SERVIÇO		FORNTE	UNID	COEFICIENTE	PREÇO UNITÁRIO	TOTAL
S09007	Cabo de cobre isolado HEPR (XLPE), rígido, 35mm <sup>2</sup> , 1kv / 90° C	ORSE	m	25,00000000	40,71	1.017,75
S09391	Cabo de cobre nú 16 mm <sup>2</sup> - fornecimento e assentamento (7,04m/kg)	ORSE	kg	0,28400000	101,55	28,84
S04429	Caixa de inspeção 0,30 x 0,30 x 0,40m	ORSE	un	1,00000000	88,87	88,87
S00681	Conector para haste de aterramento 5/8" - fornecimento	ORSE	un	1,00000000	3,70	3,70
S00365	Curva para eletroduto de pvc rígido roscável, diâm = 50mm (1 1/2")	ORSE	un	2,00000000	6,96	13,92
S00453	Disjuntor termomagnético tripolar 100 A, padrão DIN (Europeu - linha branca), 65KA	ORSE	un	1,00000000	454,70	454,70
S00353	Eletroduto de pvc rígido roscável, diâm = 25mm (3/4")	ORSE	m	1,50000000	6,40	9,60
S00356	Eletroduto de pvc rígido roscável, diâm = 50mm (1 1/2")	ORSE	m	6,00000000	12,46	74,76
S02842	Fornecimento de armação secundária 1 estribo	ORSE	un	1,00000000	24,78	24,78
S02892	Fornecimento de isolador roldana de porcelana	ORSE	un	1,00000000	4,53	4,53
S09379	Haste cobreada copperweld p/aterramento d= 5/8" x 2,40m	ORSE	un	1,00000000	33,75	33,75
S00374	Luva para eletroduto de pvc rígido roscável, diâm = 50mm (1 1/2")	ORSE	un	4,00000000	3,87	15,48
S00339	Quadro de medição trifásica (acima de 10 kva) com caixa em noril	ORSE	un	1,00000000	404,39	404,39
S07927	Terminal de compressão para cabo de 16 mm <sup>2</sup> - fornecimento e instalação	ORSE	un	1,00000000	1,77	1,77
S07928	Terminal de compressão para cabo de 35 mm <sup>2</sup> - fornecimento e instalação	ORSE	un	4,00000000	2,68	10,72
					<b>TOTAL SERVIÇO:</b>	<b>2.187,56</b>

**VALOR SEM ENCARGOS: 2.627,39**

**VALOR ENCARGOS (86.60%): 203,61**

**VALOR BDI (28.35%): 802,59**

**QUANTIDADE: 1,00**

**TOTAL GERAL: 3.633,59**



## RELATÓRIO ANALÍTICO - COMPOSIÇÕES DE CUSTOS

 <small>Divisão de Engenharia, Arquitetura e Cálculo</small>	<b>OBRA:</b>	Construção da Promotória da Comarca de Maués	<b>DATA :</b> 16/03/2021	<b>L.S. Hora:</b> 86,60%	
	<b>DESCRIÇÃO:</b>	Construção da Promotória de Maués - Modelo 2 Promotória 2021	<b>BDI :</b> 28,35%	<b>L.S. Mês:</b> 49,17%	
	<b>ENDEREÇO:</b>	Rua Guaranópolis S/N.	<b>FORTE</b>	<b>VERSÃO</b>	<b>REF.</b>
	<b>CLIENTE:</b>	Procuradoria Geral de Justiça do Estado do Amazonas	ORSE	2021/05	08/2021
	<b>OBSERVAÇÃO:</b>	Ajustado a Convenção coletiva 2021/2022 - AM000307/2021	SBC	2021/06 - Manaus	06/2021
	<b>UNIDADES:</b>	147.59M <sup>2</sup>	SEDOP	2021/03 COM DESONERAÇÃO	03/2021
	<b>VALOR POR UNIDADE:</b>	R\$ 6.587,36	SICRO	2021/01 COM DESONERAÇÃO	05/2021
		SINAPI	2021/07 COM DESONERAÇÃO	08/2021	
			COMPOSIÇÕES PRÓPRIAS		

### 065455 - DISJUNTOR CAIXA MOLDADA TRIPOLAR 630A DWP630L-630-3 WEG (UN)

MAO DE OBRA		FORTE	UNID	COEFICIENTE	PREÇO UNITÁRIO	TOTAL
00002436	ELETRICISTA	SINAPI	H	5,00000000	8,41	42,05
00006111	SERVENTE DE OBRAS	SINAPI	H	5,00000000	5,44	27,20
<b>TOTAL MAO DE OBRA:</b>						<b>69,25</b>

MATERIAL		FORTE	UNID	COEFICIENTE	PREÇO UNITÁRIO	TOTAL
I017327	DISJUNTOR TRIPOLAR 200A CURVA C 50kA/220V EZC250N3200 SCHNEIDER	SBC	UN	1,00000000	1.436,66	1.436,66
<b>TOTAL MATERIAL:</b>						<b>1.436,66</b>

<b>VALOR SEM ENCARGOS:</b>	<b>1.505,91</b>
<b>VALOR ENCARGOS (86.60%):</b>	<b>59,95</b>
<b>VALOR BDI (28.35%):</b>	<b>443,92</b>
<b>QUANTIDADE:</b>	<b>1,00</b>
<b>TOTAL GERAL:</b>	<b>2.009,78</b>

### CP-9396-83463 - QUADRO DE DISTRIBUIÇÃO DE ENERGIA EM CHAPA DE AÇO GALVANIZADO, COM BARRAMENTO TRIFÁSICO, NEUTRO E TERRA - FORNECIMENTO E INSTALAÇÃO (UN)

MATERIAL		FORTE	UNID	COEFICIENTE	PREÇO UNITÁRIO	TOTAL
00034616	DISJUNTOR TIPO DIN/IEC, BIPOLAR DE 6 ATE 32A	SINAPI	UN	10,00000000	50,90	509,00
00034653	DISJUNTOR TIPO DIN/IEC, MONOPOLAR DE 6 ATE 32A	SINAPI	UN	19,00000000	8,88	168,72
00034709	DISJUNTOR TIPO DIN/IEC, TRIPOLAR DE 10 ATE 50A	SINAPI	UN	6,00000000	62,36	374,16
00039763	QUADRO DE DISTRIBUICAO COM BARRAMENTO TRIFASICO, DE EMBUTIR, EM CHAPA DE ACO GALVANIZADO, PARA 48 DISJUNTORES DIN, 100 A	SINAPI	UN	1,00000000	939,56	939,56
00001571	TERMINAL A COMPRESSAO EM COBRE ESTANHADO PARA CABO 4 MM2, 1 FURO E 1 COMPRESSAO, PARA PARAFUSO DE FIXACAO M5	SINAPI	UN	48,00000000	0,80	38,40
<b>TOTAL MATERIAL:</b>						<b>2.029,84</b>

SERVICO		FORTE	UNID	COEFICIENTE	PREÇO UNITÁRIO	TOTAL
88247	AUXILIAR DE ELETRICISTA COM ENCARGOS COMPLEMENTARES	SINAPI	H	2,00000000	5,44	10,88
064818	DISPOSITIVO DIFERENCIAL DR ALTA SENSIB.(30mA)TETRAPOLAR 125A	SBC	UN	1,00000000	1.043,93	1.043,93
88264	ELETRICISTA COM ENCARGOS COMPLEMENTARES	SINAPI	H	2,00000000	8,41	16,82
<b>TOTAL SERVICIO:</b>						<b>1.071,63</b>

<b>VALOR SEM ENCARGOS:</b>	<b>3.101,47</b>
<b>VALOR ENCARGOS (86.60%):</b>	<b>29,98</b>
<b>VALOR BDI (28.35%):</b>	<b>887,77</b>
<b>QUANTIDADE:</b>	<b>2,00</b>
<b>TOTAL GERAL:</b>	<b>8.038,44</b>

### CP-9493-S11301 - Luminária em LED slim p/ iluminação púb,03 petalas,50W,lentes policarbonato,corpo alumínio,pint.anti-incrustantes, grau de prot. IP67, IK09,temp-cor 5000°K, IRC =>70%,v.útil 50.000 h,linha Street-Light (PICO-LE- LMSL-80), com poste de aço e base de concreto. (un)

MAO DE OBRA		FORTE	UNID	COEFICIENTE	PREÇO UNITÁRIO	TOTAL
00002436	ELETRICISTA	SINAPI	H	0,75000000	8,41	6,31
00006111	SERVENTE DE OBRAS	SINAPI	H	0,75000000	5,44	4,08

## RELATÓRIO ANALÍTICO - COMPOSIÇÕES DE CUSTOS

 <small>Divisão de Engenharia, Arquitetura e Cálculo</small>	<b>OBRA:</b>	Construção da Promotoria da Comarca de Maués	<b>DATA :</b> 16/03/2021	<b>L.S. Hora:</b> 86,60%	
	<b>DESCRIÇÃO:</b>	Construção da Promotoria de Maués - Modelo 2 Promotoria 2021	<b>BDI :</b> 28,35%	<b>L.S. Mês:</b> 49,17%	
	<b>ENDEREÇO:</b>	Rua Guaranópolis S/N.	<b>FORTE</b>	<b>VERSÃO</b>	<b>REF.</b>
	<b>CLIENTE:</b>	Procuradoria Geral de Justiça do Estado do Amazonas	ORSE	2021/05	08/2021
	<b>OBSERVAÇÃO:</b>	Ajustado a Convenção coletiva 2021/2022 - AM000307/2021	SBC	2021/06 - Manaus	06/2021
	<b>UNIDADES:</b>	147.59M <sup>2</sup>	SEDOP	2021/03 COM DESONERAÇÃO	03/2021
	<b>VALOR POR UNIDADE:</b>	R\$ 6.587,36	SICRO	2021/01 COM DESONERAÇÃO	05/2021
		SINAPI	2021/07 COM DESONERAÇÃO	08/2021	
			COMPOSIÇÕES PRÓPRIAS		

<b>TOTAL MAO DE OBRA:</b>	<b>10,39</b>
---------------------------	--------------

MATERIAL		FORTE	UNID	COEFICIENTE	PREÇO UNITÁRIO	TOTAL
I02512S	Braco p/ luminaria publica 1 x 1,50m romagnole ou equiv	ORSE	un	3,00000000	31,91	95,73
INS-288045	Refletor Luminária 50w Poste Pública Led PétaIa Iluminação	PRÓPRIA	un	3,00000000	179,00	537,00
I02315	Tube de aço galvanizado leve c/ costura c/ rosca BSP Ø = 26,9mm (3/4"), e = 2,25mm, l = 6000mm NBR 5580	ORSE	m	6,00000000	28,63	171,78
<b>TOTAL MATERIAL:</b>						<b>804,51</b>

SERVICO		FORTE	UNID	COEFICIENTE	PREÇO UNITÁRIO	TOTAL
S00095	Concreto simples fabricado na obra, fck=13,5 mpa, lançado e adensado	ORSE	m3	0,28000000	385,47	107,93
S02497	Escavação manual de vala ou cava em material de 1ª categoria, profundidade até 1,50m	ORSE	m3	0,28000000	16,32	4,57
S05928S	Guindauto hidráulico, capacidade máxima de carga 6200 kg, momento máximo de carga 11,7 tm, alcance máximo horizontal 9,70 m, inclusive caminhão toco pbt 16.000 kg, potência de 189 cv - chp diurno. af_06/2014	ORSE	chp	1,00000000	171,23	171,23
S02306	Pintura de acabamento com aplicação de 02 demãos de esmalte sintético sobre superfícies metálicas - R1	ORSE	m2	1,14000000	8,96	10,21
S04078	Pintura de proteção sobre superfícies metálicas com aplicação de 01 demão de tinta Super Galvite (Sherwin Williams ou similar) - R2	ORSE	m2	1,14000000	4,60	5,24
<b>TOTAL SERVICOS:</b>						<b>299,18</b>

<b>VALOR SEM ENCARGOS:</b>	<b>1.114,08</b>
<b>VALOR ENCARGOS (86.60%):</b>	<b>38,39</b>
<b>VALOR BDI (28.35%):</b>	<b>326,73</b>
<b>QUANTIDADE:</b>	<b>4,00</b>
<b>TOTAL GERAL:</b>	<b>5.916,80</b>

### 060637 - ARANDELA 5 VIDROS EXTERNA MURO PAREDE ALUMINIO BRANCO+PAR 20 (UN)

MAO DE OBRA		FORTE	UNID	COEFICIENTE	PREÇO UNITÁRIO	TOTAL
00002436	ELETRICISTA	SINAPI	H	1,00000000	8,41	8,41
00006111	SERVENTE DE OBRAS	SINAPI	H	1,00000000	5,44	5,44
<b>TOTAL MAO DE OBRA:</b>						<b>13,85</b>

MATERIAL		FORTE	UNID	COEFICIENTE	PREÇO UNITÁRIO	TOTAL
I004640	ARANDELA 5 VIDROS EXTERNA MURO PAREDE ALUMINIO BRANCO	SBC	UN	1,00000000	49,90	49,90
I061410	LAMPADA PAR 20 LED 6W BIVOLT OUROLUX	SBC	UN	1,00000000	48,90	48,90
<b>TOTAL MATERIAL:</b>						<b>98,80</b>

<b>VALOR SEM ENCARGOS:</b>	<b>112,65</b>
<b>VALOR ENCARGOS (86.60%):</b>	<b>11,99</b>
<b>VALOR BDI (28.35%):</b>	<b>35,34</b>
<b>QUANTIDADE:</b>	<b>8,00</b>
<b>TOTAL GERAL:</b>	<b>1.279,84</b>

### COMP-405043 - Refletor LED de 150w (Un)

MAO DE OBRA		FORTE	UNID	COEFICIENTE	PREÇO UNITÁRIO	TOTAL
-------------	--	-------	------	-------------	----------------	-------

## RELATÓRIO ANALÍTICO - COMPOSIÇÕES DE CUSTOS

 <small>Divisão de Engenharia, Arquitetura e Cálculo</small>	<b>OBRA:</b>	Construção da Promotória da Comarca de Maués	<b>DATA :</b> 16/03/2021	<b>L.S. Hora:</b> 86,60%	
	<b>DESCRIÇÃO:</b>	Construção da Promotória de Maués - Modelo 2 Promotória 2021	<b>BDI :</b> 28,35%	<b>L.S. Mês:</b> 49,17%	
	<b>ENDEREÇO:</b>	Rua Guaranópolis S/N.	<b>FORTE</b>	<b>VERSÃO</b>	<b>REF.</b>
	<b>CLIENTE:</b>	Procuradoria Geral de Justiça do Estado do Amazonas	ORSE	2021/05	08/2021
	<b>OBSERVAÇÃO:</b>	Ajustado a Convenção coletiva 2021/2022 - AM000307/2021	SBC	2021/06 - Manaus	06/2021
	<b>UNIDADES:</b>	147.59M <sup>2</sup>	SEDOP	2021/03 COM DESONERAÇÃO	03/2021
	<b>VALOR POR UNIDADE:</b>	R\$ 6.587,36	SICRO	2021/01 COM DESONERAÇÃO	05/2021
		SINAPI	2021/07 COM DESONERAÇÃO	08/2021	
			COMPOSIÇÕES PRÓPRIAS		

00002436	ELETRICISTA	SINAPI	H	0,30000000	8,41	2,52
00006111	SERVENTE DE OBRAS	SINAPI	H	0,30000000	5,44	1,63
<b>TOTAL MAO DE OBRA:</b>						<b>4,15</b>

MATERIAL	FONTE	UNID	COEFICIENTE	PREÇO UNITÁRIO	TOTAL
I01691	Parafuso metal 2 1/2" x 12 p/ bucha s-10	ORSE	un	4,00000000	2,60
I13291	Refletor simples LED 150W de potência, branco Frio, 6500k, Bivolt, marca Nitrolux ou similar	ORSE	un	1,00000000	261,00
<b>TOTAL MATERIAL:</b>					<b>263,60</b>
<b>VALOR SEM ENCARGOS:</b>					<b>267,75</b>
<b>VALOR ENCARGOS (86.60%):</b>					<b>3,61</b>
<b>VALOR BDI (28.35%):</b>					<b>76,93</b>
<b>QUANTIDADE:</b>					<b>4,00</b>
<b>TOTAL GERAL:</b>					<b>1.393,16</b>

### COMP-194107 - Luminária a LED tipo plafon 60x60cm 48w. Completa, com driver multitensão (100-250V) integrados à luminária. 30.000h de uso. (Un)

GERAL	FONTE	UNID	COEFICIENTE	PREÇO UNITÁRIO	TOTAL
INS-407395	Luminária Plafon 60x60cm 48W LED Embutir Branco Frio (6.000k) Borda Branca	PRÓPRIA	Un	1,00000000	199,00
<b>TOTAL GERAL:</b>					<b>199,00</b>

SERVICO	FONTE	UNID	COEFICIENTE	PREÇO UNITÁRIO	TOTAL
88264	ELETRICISTA COM ENCARGOS COMPLEMENTARES	SINAPI	H	0,20000000	1,68
<b>TOTAL SERVICO:</b>					<b>1,68</b>
<b>VALOR SEM ENCARGOS:</b>					<b>200,68</b>
<b>VALOR ENCARGOS (86.60%):</b>					<b>1,46</b>
<b>VALOR BDI (28.35%):</b>					<b>57,31</b>
<b>QUANTIDADE:</b>					<b>21,00</b>
<b>TOTAL GERAL:</b>					<b>5.448,45</b>

### CP-9013-COMP-194107 - Luminária a LED tipo plafon 30x60cm 48w. Completa, com driver multitensão (100-250V) integrados à luminária. 30.000h de uso. (Un)

EQUIPAMENTO	FONTE	UNID	COEFICIENTE	PREÇO UNITÁRIO	TOTAL
INS-823499	Luminária a LED tipo plafon 30x60cm 48w. Completa, com driver multitensão (100-250V) integrados à luminária. 30.000h de uso.	PRÓPRIA	Un	1,00000000	193,00
<b>TOTAL EQUIPAMENTO:</b>					<b>193,00</b>

SERVICO	FONTE	UNID	COEFICIENTE	PREÇO UNITÁRIO	TOTAL
011130	SERVICO EMPREITADO-INSTALACAO DE PONTO LUZ EM TETO	SBC	UN	1,00000000	24,93
<b>TOTAL SERVICO:</b>					<b>24,93</b>
<b>VALOR SEM ENCARGOS:</b>					<b>217,93</b>
<b>VALOR ENCARGOS (86.60%):</b>					<b>21,58</b>
<b>VALOR BDI (28.35%):</b>					<b>67,90</b>
<b>QUANTIDADE:</b>					<b>15,00</b>
<b>TOTAL GERAL:</b>					<b>4.611,15</b>

## RELATÓRIO ANALÍTICO - COMPOSIÇÕES DE CUSTOS

 <small>Divisão de Engenharia, Arquitetura e Cálculo</small>	<b>OBRA:</b>	Construção da Promotória da Comarca de Maués	<b>DATA :</b> 16/03/2021	<b>L.S. Hora:</b> 86,60%	
	<b>DESCRIÇÃO:</b>	Construção da Promotória de Maués - Modelo 2 Promotória 2021	<b>BDI :</b> 28,35%	<b>L.S. Mês:</b> 49,17%	
	<b>ENDEREÇO:</b>	Rua Guaranópolis S/N.	<b>FONTES</b>	<b>VERSÃO</b>	<b>REF.</b>
	<b>CLIENTE:</b>	Procuradoria Geral de Justiça do Estado do Amazonas	ORSE	2021/05	08/2021
	<b>OBSERVAÇÃO:</b>	Ajustado a Convenção coletiva 2021/2022 - AM000307/2021	SBC	2021/06 - Manaus	06/2021
	<b>UNIDADES:</b>	147.59M <sup>2</sup>	SEDOP	2021/03 COM DESONERAÇÃO	03/2021
	<b>VALOR POR UNIDADE:</b>	R\$ 6.587,36	SICRO	2021/01 COM DESONERAÇÃO	05/2021
		SINAPI	2021/07 COM DESONERAÇÃO	08/2021	
			COMPOSIÇÕES PRÓPRIAS		

### COMP-488982 - Luminária a LED tipo plafon 30x30cm 36w. Completa, com driver multitemperatura (100-250V) integrados à luminária. 30.000h de uso. (Un)

EQUIPAMENTO	FONTES	UNID	COEFICIENTE	PREÇO UNITÁRIO	TOTAL
INS-603251 Luminária Plafon 30x30cm 25W LED Embutir Branco Frio (6.000k) Borda Branca	PRÓPRIA	Un	1,00000000	49,00	49,00
<b>TOTAL EQUIPAMENTO:</b>					<b>49,00</b>

SERVICO	FONTES	UNID	COEFICIENTE	PREÇO UNITÁRIO	TOTAL
88264 ELETRICISTA COM ENCARGOS COMPLEMENTARES	SINAPI	H	0,20000000	8,41	1,68
<b>TOTAL SERVICOS:</b>					<b>1,68</b>

<b>VALOR SEM ENCARGOS:</b>	<b>50,68</b>
<b>VALOR ENCARGOS (86.60%):</b>	<b>1,46</b>
<b>VALOR BDI (28.35%):</b>	<b>14,78</b>
<b>QUANTIDADE:</b>	<b>11,00</b>
<b>TOTAL GERAL:</b>	<b>736,12</b>

### COMP-38937570 - CAIXA DE PASSAGEM 30X30X40 COM TAMPA E DRENO BRITA (UN)

MAO DE OBRA	FONTES	UNID	COEFICIENTE	PREÇO UNITÁRIO	TOTAL
00004750 PEDREIRO	SINAPI	H	1,67890000	7,37	12,37
00006111 SERVENTE DE OBRAS	SINAPI	H	4,48320000	5,44	24,39
<b>TOTAL MAO DE OBRA:</b>					<b>36,76</b>

MATERIAL	FONTES	UNID	COEFICIENTE	PREÇO UNITÁRIO	TOTAL
00043059 ACO CA-60, 4,2 MM, OU 5,0 MM, OU 6,0 MM, OU 7,0 MM, VERGALHAO	SINAPI	KG	2,15600000	10,49	22,62
00000370 AREIA MEDIA - POSTO JAZIDA/FORNECEDOR (RETIRADO NA JAZIDA, SEM TRANSPORTE)	SINAPI	M3	0,06530000	75,00	4,90
00001106 CAL HIDRATADA CH-I PARA ARGAMASSAS	SINAPI	KG	3,00960000	1,75	5,27
00001358 CHAPA DE MADEIRA COMPENSADA RESINADA PARA FORMA DE CONCRETO, DE *2,2 X 1,1* M, E = 17 MM	SINAPI	M2	0,06000000	46,89	2,81
00001379 CIMENTO PORTLAND COMPOSTO CP II-32	SINAPI	KG	18,50840000	1,04	19,25
00004721 PEDRA BRITADA N. 1 (9,5 a 19 MM) POSTO PEDREIRA/FORNECEDOR, SEM FRETE	SINAPI	M3	0,03650000	103,70	3,79
00004722 PEDRA BRITADA N. 3 (38 A 50 MM) POSTO PEDREIRA/FORNECEDOR, SEM FRETE	SINAPI	M3	0,00400000	97,96	0,39
00007258 TIJOLO CERAMICO MACICO COMUM *5 X 10 X 20* CM (L X A X C)	SINAPI	UN	60,48000000	0,71	42,94
<b>TOTAL MATERIAL:</b>					<b>101,97</b>

<b>VALOR SEM ENCARGOS:</b>	<b>138,73</b>
<b>VALOR ENCARGOS (86.60%):</b>	<b>31,82</b>
<b>VALOR BDI (28.35%):</b>	<b>48,35</b>
<b>QUANTIDADE:</b>	<b>7,00</b>
<b>TOTAL GERAL:</b>	<b>1.532,30</b>

### COMP-849515 - Entrada Rede de Fibra Informática (Un)

SERVICO	FONTES	UNID	COEFICIENTE	PREÇO UNITÁRIO	TOTAL
061780 ARAME GUIA ACO GALVANIZADO BITOLA ISGW 16 (0,032kg/m)	SBC	M	22,00000000	0,54	11,88

## RELATÓRIO ANALÍTICO - COMPOSIÇÕES DE CUSTOS

 <small>Divisão de Engenharia, Arquitetura e Cálculo</small>	<b>OBRA:</b>	Construção da Promotória da Comarca de Maués	<b>DATA:</b> 16/03/2021	<b>L.S. Hora:</b> 86,60%	
	<b>DESCRIÇÃO:</b>	Construção da Promotória de Maués - Modelo 2 Promotória 2021	<b>BDI:</b> 28,35%	<b>L.S. Mês:</b> 49,17%	
	<b>ENDEREÇO:</b>	Rua Guaranópolis S/N.	<b>FONTE</b>	<b>VERSÃO</b>	<b>REF.</b>
	<b>CLIENTE:</b>	Procuradoria Geral de Justiça do Estado do Amazonas	ORSE	2021/05	08/2021
	<b>OBSERVAÇÃO:</b>	Ajustado a Convenção coletiva 2021/2022 - AM000307/2021	SBC	2021/06 - Manaus	06/2021
	<b>UNIDADES:</b>	147.59M <sup>2</sup>	SEDOP	2021/03 COM DESONERAÇÃO	03/2021
	<b>VALOR POR UNIDADE:</b>	R\$ 6.587,36	SICRO	2021/01 COM DESONERAÇÃO	05/2021
		SINAPI	2021/07 COM DESONERAÇÃO	08/2021	
			COMPOSIÇÕES PRÓPRIAS		

83446	CAIXA DE PASSAGEM 30X30X40 COM TAMPA E DRENO BRITA	SINAPI	UN	3,00000000	138,73	416,19
97669	ELETRODUTO FLEXÍVEL CORRUGADO, PEAD, DN 90 (3) - FORNECIMENTO E INSTALAÇÃO. AF_04/2016	SINAPI	M	33,00000000	26,27	866,91
<b>TOTAL SERVIÇO:</b>						<b>1.294,98</b>

<b>VALOR SEM ENCARGOS:</b>	<b>1.294,98</b>
<b>VALOR ENCARGOS (86.60%):</b>	<b>183,13</b>
<b>VALOR BDI (28.35%):</b>	<b>419,04</b>
<b>QUANTIDADE:</b>	<b>1,00</b>
<b>TOTAL GERAL:</b>	<b>1.897,15</b>

### CP-6778-059455 - PONTO DE REDE - INCLUINDO RASGO, QUEBRA, CHUMBAMENTO, ELETRODUTO, CABO, CX 2" x 4" + 2 TOMADAS RJ-45 KEYSTONE E CERTIFICAÇÃO DO PONTO COM EMISSÃO DE RELATÓRIO (UN)

MATERIAL	FONTE	UNID	COEFICIENTE	PREÇO UNITÁRIO	TOTAL	
I101517	MODULO DE TOMADA TIPO KEYSTONE RJ45 CAT 6 WEG	SBC	UN	2,00000000	51,75	103,50
I021024	TOMADA RJ45 CAT 5E E PLACA 4"x2" BRANCA + SUPORTE COMPOSE WEG	SBC	UN	1,00000000	27,32	27,32
<b>TOTAL MATERIAL:</b>					<b>130,82</b>	

SERVICO	FONTE	UNID	COEFICIENTE	PREÇO UNITÁRIO	TOTAL	
053042	ABERTURA E FECHAMENTO DE RASGOS EM ALVENARIA	SBC	M	3,50000000	8,05	28,18
059436	CABO UTP CAT. 6	SBC	M	15,00000000	4,31	64,65
059451	CERTIFICAO DE REDE LOGICA CAT. 6 COM EMISSAO DE RELATORIO	SBC	UN	1,00000000	35,00	35,00
067221	ELETRODUTO PVC RIGIDO ROSCAVEL 3/4"	SBC	M	3,00000000	8,06	24,18
062249	LOGICA-PERFILADO PERFURADO 38X19 PARA CABOS LOGICOS	SBC	M	1,50000000	35,37	53,06
<b>TOTAL SERVIÇO:</b>					<b>205,07</b>	

<b>VALOR SEM ENCARGOS:</b>	<b>335,89</b>
<b>VALOR ENCARGOS (86.60%):</b>	<b>46,52</b>
<b>VALOR BDI (28.35%):</b>	<b>108,41</b>
<b>QUANTIDADE:</b>	<b>18,00</b>
<b>TOTAL GERAL:</b>	<b>8.834,76</b>

### COMP-363325 - QUADRO TELEFÔNICO COMPLETO 40x40x13cm (Un)

MAO DE OBRA	FONTE	UNID	COEFICIENTE	PREÇO UNITÁRIO	TOTAL	
00002436	ELETRICISTA	SINAPI	H	0,25000000	8,41	2,10
00006111	SERVENTE DE OBRAS	SINAPI	H	1,00000000	5,44	5,44
<b>TOTAL MAO DE OBRA:</b>					<b>7,54</b>	

MATERIAL	FONTE	UNID	COEFICIENTE	PREÇO UNITÁRIO	TOTAL	
I203035	BLOCO IDC 10 PARES ENGATE RAPIDO CORTE TIPO BARGOA	SBC	UN	1,00000000	19,99	19,99
I006968	CABO TELEFONICO CI 50 COM 10 PARES USO INTERNO	SBC	M	1,00000000	6,69	6,69
I004969	CAIXA DE PASSAGEM N 3, DE SOBREPOR, PADRAO TELEBRAS , 40x40x12cm	SBC	UN	3,00000000	105,82	317,46
<b>TOTAL MATERIAL:</b>					<b>344,14</b>	

<b>VALOR SEM ENCARGOS:</b>	<b>351,68</b>
<b>VALOR ENCARGOS (86.60%):</b>	<b>6,53</b>

## RELATÓRIO ANALÍTICO - COMPOSIÇÕES DE CUSTOS

 <small>Divisão de Engenharia, Arquitetura e Cálculo</small>	<b>OBRA:</b>	Construção da Promotória da Comarca de Maués	<b>DATA:</b> 16/03/2021	<b>L.S. Hora:</b> 86,60%	
	<b>DESCRIÇÃO:</b>	Construção da Promotória de Maués - Modelo 2 Promotória 2021	<b>BDI:</b> 28,35%	<b>L.S. Mês:</b> 49,17%	
	<b>ENDEREÇO:</b>	Rua Guaranópolis S/N.	<b>FORTE</b>	<b>VERSÃO</b>	<b>REF.</b>
	<b>CLIENTE:</b>	Procuradoria Geral de Justiça do Estado do Amazonas	ORSE	2021/05	08/2021
	<b>OBSERVAÇÃO:</b>	Ajustado a Convenção coletiva 2021/2022 - AM000307/2021	SBC	2021/06 - Manaus	06/2021
	<b>UNIDADES:</b>	147.59M <sup>2</sup>	SEDOP	2021/03 COM DESONERAÇÃO	03/2021
	<b>VALOR POR UNIDADE:</b>	R\$ 6.587,36	SICRO	2021/01 COM DESONERAÇÃO	05/2021
		SINAPI	2021/07 COM DESONERAÇÃO	08/2021	
		COMPOSIÇÕES PRÓPRIAS			

<b>VALOR BDI (28.35%):</b>	<b>101,55</b>
<b>QUANTIDADE:</b>	<b>1,00</b>
<b>TOTAL GERAL:</b>	<b>459,76</b>

### COMP-747559 - Rede de aterramento unidade 2 promotorias (Un)

MAO DE OBRA		FORTE	UNID	COEFICIENTE	PREÇO UNITÁRIO	TOTAL
00002436	ELETRICISTA	SINAPI	H	6,50000000	8,41	54,66
00006111	SERVENTE DE OBRAS	SINAPI	H	4,50000000	5,44	24,48
<b>TOTAL MAO DE OBRA:</b>						<b>79,15</b>

MATERIAL		FORTE	UNID	COEFICIENTE	PREÇO UNITÁRIO	TOTAL
00000863	CABO DE COBRE NU 35 MM2 MEIO-DURO	SINAPI	M	46,30000000	27,74	1.284,36
00000867	CABO DE COBRE NU 50 MM2 MEIO-DURO	SINAPI	M	60,56000000	38,63	2.339,43
00001018	CABO DE COBRE, FLEXIVEL, CLASSE 4 OU 5, ISOLACAO EM PVC/A, ANTICHAMA BWF-B, COBERTURA PVC-ST1, ANTICHAMA BWF-B, 1 CONDUTOR, 0,6/1 KV, SECAO NOMINAL 50 MM2	SINAPI	M	23,00000000	39,82	915,86
112141	Caixa de equipotencialização em aço 200x200x90mm, para embutir com tampa, com 9 terminais, ref:TEL-901 ou similar (SPDA)	ORSE	un	1,00000000	445,45	445,45
I045622	ISOLADOR PINO 15KV	SBC	UN	31,00000000	26,20	812,20
I010136	TERMINAL AEREO EM AÇO GALVANIZADO DN 5/16" 350mm, COM BASE DE FIXACAO HORIZONTAL	SBC	UN	1,00000000	18,03	18,03
<b>TOTAL MATERIAL:</b>						<b>5.815,33</b>

SERVICO		FORTE	UNID	COEFICIENTE	PREÇO UNITÁRIO	TOTAL
96984	ELETRODUTO PVC 40MM (1 ¼ ) PARA SPDA - FORNECIMENTO E INSTALAÇÃO. AF_12/2017	SINAPI	UN	3,00000000	26,80	80,40
078051	SOLDA EXOTERMICA COM MOLDE GTB 16Y	SBC	UN	5,00000000	21,88	109,40
<b>TOTAL SERVICOS:</b>						<b>189,80</b>

<b>VALOR SEM ENCARGOS:</b>	<b>6.084,28</b>
<b>VALOR ENCARGOS (86.60%):</b>	<b>129,08</b>
<b>VALOR BDI (28.35%):</b>	<b>1.761,49</b>
<b>QUANTIDADE:</b>	<b>1,00</b>
<b>TOTAL GERAL:</b>	<b>7.974,85</b>

### CP-6579-S08493 - FORNECIMENTO E INSTALAÇÃO DE RACK DE PISO 19" x 44U x 670mm - INCLUSIVE ACESSÓRIOS (un)

MAO DE OBRA		FORTE	UNID	COEFICIENTE	PREÇO UNITÁRIO	TOTAL
I00049	Cabista para instalação telefônica	ORSE	h	2,00000000	7,37	14,74
00006111	SERVENTE DE OBRAS	SINAPI	H	2,00000000	5,44	10,88
<b>TOTAL MAO DE OBRA:</b>						<b>25,62</b>

MATERIAL		FORTE	UNID	COEFICIENTE	PREÇO UNITÁRIO	TOTAL
I11098	Bandeja para rack 19", deslizante, perfurada, 400mm de profundidade	ORSE	un	2,00000000	150,78	301,56
I01089	Guia de cabos fechado 19" 1U	ORSE	un	3,00000000	15,70	47,10
I01659	Painel de fechamento 19"	ORSE	un	2,00000000	15,58	31,16
I01688	Parafuso com porca gaiola	ORSE	un	80,00000000	0,81	64,80
I01709	Patch cords de 1.50 m com conector rj-45 macho	ORSE	un	72,00000000	9,40	676,80

## RELATÓRIO ANALÍTICO - COMPOSIÇÕES DE CUSTOS

 <small>Divisão de Engenharia, Arquitetura e Cabeleamento</small>	<b>OBRA:</b>	Construção da Promotória da Comarca de Maués	<b>DATA :</b> 16/03/2021	<b>L.S. Hora:</b> 86,60%	
	<b>DESCRIÇÃO:</b>	Construção da Promotória de Maués - Modelo 2 Promotória 2021	<b>BDI :</b> 28,35%	<b>L.S. Mês:</b> 49,17%	
	<b>ENDEREÇO:</b>	Rua Guaranópolis S/N.	<b>FONTE</b>	<b>VERSÃO</b>	<b>REF.</b>
	<b>CLIENTE:</b>	Procuradoria Geral de Justiça do Estado do Amazonas	ORSE	2021/05	08/2021
	<b>OBSERVAÇÃO:</b>	Ajustado a Convenção coletiva 2021/2022 - AM000307/2021	SBC	2021/06 - Manaus	06/2021
	<b>UNIDADES:</b>	147.59M <sup>2</sup>	SEDOP	2021/03 COM DESONERAÇÃO	03/2021
	<b>VALOR POR UNIDADE:</b>	R\$ 6.587,36	SICRO	2021/01 COM DESONERAÇÃO	05/2021
		SINAPI	2021/07 COM DESONERAÇÃO	08/2021	
			COMPOSIÇÕES PRÓPRIAS		

ITEM	DESCRIÇÃO	FONTE	UNID	QTD	VALOR UNITÁRIO	VALOR TOTAL
00039596	PATCH PANEL, 24 PORTAS, CATEGORIA 6, COM RACKS DE 19" E 1 U DE ALTURA	SINAPI	UN	2,00000000	487,16	974,32
I01890	Presilha de poliamida 4,5 x 180 mm	ORSE	un	200,00000000	0,20	40,00
I013877	RACK - VENTILADOR REDUNDANTE HP HOT PLUG	SBC	UN	1,00000000	1.998,28	1.998,28
I007345	RACK PISO 44U 1200mm 19" PRETO PORTA FRONTAL COM VISOR DE ACRILICO	SBC	UN	1,00000000	1.783,59	1.783,59
I01969	Régua (filtro de linha) com 5 tomadas 2p+t	ORSE	un	2,00000000	19,50	39,00
<b>TOTAL MATERIAL:</b>						<b>5.956,61</b>
<b>VALOR SEM ENCARGOS:</b>						<b>5.982,23</b>
<b>VALOR ENCARGOS (86.60%):</b>						<b>22,18</b>
<b>VALOR BDI (17.75%):</b>						<b>1.065,78</b>
<b>QUANTIDADE:</b>						<b>1,00</b>
<b>TOTAL GERAL:</b>						<b>7.070,19</b>

### COMP-504603 - Switch Hp 24 Portas 1920s-48g JI386a 10/100/1000 4sfp Poe (Un)

EQUIPAMENTO	FONTE	UNID	COEFICIENTE	PREÇO UNITÁRIO	TOTAL
INS-030838 Switch Hp 24 Portas 1920s-48g JI386a 10/100/1000 4sfp Poe	PRÓPRIA	Un	1,00000000	3.549,90	3.549,90
<b>TOTAL EQUIPAMENTO:</b>					<b>3.549,90</b>
MAO DE OBRA	FONTE	UNID	COEFICIENTE	PREÇO UNITÁRIO	TOTAL
00002438 ELETROTECNICO	SINAPI	H	0,35000000	16,21	5,67
00006111 SERVENTE DE OBRAS	SINAPI	H	0,15000000	5,44	0,82
<b>TOTAL MAO DE OBRA:</b>					<b>6,49</b>
<b>VALOR SEM ENCARGOS:</b>					<b>3.556,39</b>
<b>VALOR ENCARGOS (86.60%):</b>					<b>5,62</b>
<b>VALOR BDI (17.75%):</b>					<b>632,26</b>
<b>QUANTIDADE:</b>					<b>1,00</b>
<b>TOTAL GERAL:</b>					<b>4.194,27</b>

### COMP-945137 - Nobreak 1.5Kva Apc Smc1500I2U-Br Lcd Mono 230V para Rack (Un)

EQUIPAMENTO	FONTE	UNID	COEFICIENTE	PREÇO UNITÁRIO	TOTAL
INS-317769 Nobreak 1.5Kva Apc Smc1500I2U-Br Lcd Mono 230V para RACK	PRÓPRIA	Un	1,00000000	2.610,72	2.610,72
<b>TOTAL EQUIPAMENTO:</b>					<b>2.610,72</b>
MAO DE OBRA	FONTE	UNID	COEFICIENTE	PREÇO UNITÁRIO	TOTAL
00002438 ELETROTECNICO	SINAPI	H	0,10000000	16,21	1,62
00006111 SERVENTE DE OBRAS	SINAPI	H	0,10000000	5,44	0,54
<b>TOTAL MAO DE OBRA:</b>					<b>2,16</b>
<b>VALOR SEM ENCARGOS:</b>					<b>2.612,88</b>
<b>VALOR ENCARGOS (86.60%):</b>					<b>1,89</b>
<b>VALOR BDI (17.75%):</b>					<b>464,12</b>
<b>QUANTIDADE:</b>					<b>1,00</b>
<b>TOTAL GERAL:</b>					<b>3.078,89</b>

## RELATÓRIO ANALÍTICO - COMPOSIÇÕES DE CUSTOS

 <small>Divisão de Engenharia, Arquitetura e Cálculo</small>	<b>OBRA:</b>	Construção da Promotória da Comarca de Maués	<b>DATA :</b> 16/03/2021	<b>L.S. Hora:</b> 86,60%	
	<b>DESCRIÇÃO:</b>	Construção da Promotória de Maués - Modelo 2 Promotória 2021	<b>BDI :</b> 28,35%	<b>L.S. Mês:</b> 49,17%	
	<b>ENDEREÇO:</b>	Rua Guaranópolis S/N.	<b>FONTE</b>	<b>VERSÃO</b>	<b>REF.</b>
	<b>CLIENTE:</b>	Procuradoria Geral de Justiça do Estado do Amazonas	ORSE	2021/05	08/2021
	<b>OBSERVAÇÃO:</b>	Ajustado a Convenção coletiva 2021/2022 - AM000307/2021	SBC	2021/06 - Manaus	06/2021
	<b>UNIDADES:</b>	147.59M <sup>2</sup>	SEDOP	2021/03 COM DESONERAÇÃO	03/2021
	<b>VALOR POR UNIDADE:</b>	R\$ 6.587,36	SICRO	2021/01 COM DESONERAÇÃO	05/2021
		SINAPI	2021/07 COM DESONERAÇÃO	08/2021	
			COMPOSIÇÕES PRÓPRIAS		

### 1058894 - ACCESS POINT WIRELESS TP-LINK AC1750 DUAL BAND EAP245 (UN)

<b>VALOR SEM ENCARGOS:</b>	<b>956,35</b>
<b>VALOR ENCARGOS:</b>	<b>0,00</b>
<b>VALOR BDI (17.75%):</b>	<b>169,75</b>
<b>QUANTIDADE:</b>	<b>2,00</b>
<b>TOTAL GERAL:</b>	<b>2.252,20</b>

### COMP-651505 - Central Telefônica Pabx Ip Intelbras Cip 850 Gateway Voip (Un)

EQUIPAMENTO	FONTE	UNID	COEFICIENTE	PREÇO UNITÁRIO	TOTAL
INS-452330 Central Telefônica Pabx Ip Intelbras Cip 850 Gateway Voip	PRÓPRIA	Un	1,00000000	1.590,00	1.590,00
<b>TOTAL EQUIPAMENTO:</b>					<b>1.590,00</b>

SERVICO	FONTE	UNID	COEFICIENTE	PREÇO UNITÁRIO	TOTAL
011521 PESSOAL TECNICO ELETROTECNICO	SBC	H	0,25000000	16,21	4,05
<b>TOTAL SERVICOS:</b>					<b>4,05</b>

<b>VALOR SEM ENCARGOS:</b>	<b>1.594,05</b>
<b>VALOR ENCARGOS (86.60%):</b>	<b>3,51</b>
<b>VALOR BDI (17.75%):</b>	<b>283,57</b>
<b>QUANTIDADE:</b>	<b>1,00</b>
<b>TOTAL GERAL:</b>	<b>1.881,13</b>

### COMP-571625 - Fornecimento e instalação de sistema CFTV com câmeras e 32 Canais (un)

EQUIPAMENTO	FONTE	UNID	COEFICIENTE	PREÇO UNITÁRIO	TOTAL
INS-971039 Monitor Smart Tv Led 24 Lg 24tl520s Conversor Digita Hdm Usb LG ou similar	PRÓPRIA	Un	1,00000000	645,00	645,00
INS-824940 Mouse wireless 24 ghz fio longo alcance (10m)	PRÓPRIA	un	1,00000000	153,00	153,00
INS-888813 Smart TV 43" Samsung LED Full HD RU7100 Entradas 3 HDMI 2 USB 60Hz	PRÓPRIA	UN	1,00000000	1.519,00	1.519,00
<b>TOTAL EQUIPAMENTO:</b>					<b>2.317,00</b>

MATERIAL	FONTE	UNID	COEFICIENTE	PREÇO UNITÁRIO	TOTAL
INS-400187 Cabo GIGALAN CAT.6 U/UTP 23AWGx4P - LSZH	PRÓPRIA	m	640,00000000	1,80	1.152,00
I203042 CABO HDMI x HDMI VERSAO 1.4 BLINDADO - 20m	SBC	UN	2,00000000	138,20	276,40
INS-409836 Conector Vídeo Balun Passivo CFTV Até 400 Metros	PRÓPRIA	Un	32,00000000	6,90	220,80
00002504 ELETRODUTO FLEXIVEL, EM AÇO GALVANIZADO, REVESTIDO EXTERNAMENTE COM PVC PRETO, DIAMETRO EXTERNO DE 25 MM (3/4"), TIPO SEALTUBO	SINAPI	M	220,00000000	10,72	2.358,40
<b>TOTAL MATERIAL:</b>					<b>4.007,60</b>

SERVICO	FONTE	UNID	COEFICIENTE	PREÇO UNITÁRIO	TOTAL
91941 CAIXA RETANGULAR 4" X 2" BAIXA (0,30 M DO PISO), PVC, INSTALADA EM PAREDE - FORNECIMENTO E INSTALAÇÃO. AF_12/2015	SINAPI	UN	32,00000000	5,03	160,96
90466 CHUMBAMENTO LINEAR EM ALVENARIA PARA RAMAIS/DISTRIBUIÇÃO COM DIÂMETROS MENORES OU IGUAIS A 40 MM. AF_05/2015	SINAPI	M	72,00000000	5,07	365,04



## RELATÓRIO ANALÍTICO - COMPOSIÇÕES DE CUSTOS

 <small>Divisão de Engenharia, Arquitetura e Cálculo</small>	<b>OBRA:</b>	Construção da Promotória da Comarca de Maués	<b>DATA:</b> 16/03/2021	<b>L.S. Hora:</b> 86,60%	
	<b>DESCRIÇÃO:</b>	Construção da Promotória de Maués - Modelo 2 Promotória 2021	<b>BDI:</b> 28,35%	<b>L.S. Mês:</b> 49,17%	
	<b>ENDEREÇO:</b>	Rua Guaranópolis S/N.	<b>FORTE</b>	<b>VERSÃO</b>	<b>REF.</b>
	<b>CLIENTE:</b>	Procuradoria Geral de Justiça do Estado do Amazonas	ORSE	2021/05	08/2021
	<b>OBSERVAÇÃO:</b>	Ajustado a Convenção coletiva 2021/2022 - AM000307/2021	SBC	2021/06 - Manaus	06/2021
	<b>UNIDADES:</b>	147.59M <sup>2</sup>	SEDOP	2021/03 COM DESONERAÇÃO	03/2021
	<b>VALOR POR UNIDADE:</b>	R\$ 6.587,36	SICRO	2021/01 COM DESONERAÇÃO	05/2021
		SINAPI	2021/07 COM DESONERAÇÃO	08/2021	
			COMPOSIÇÕES PRÓPRIAS		

88266	ELETROTÉCNICO COM ENCARGOS COMPLEMENTARES	SINAPI	H	6,00000000	16,21	97,26
90456	QUEBRA EM ALVENARIA PARA INSTALAÇÃO DE CAIXA DE TOMADA (4X4 OU 4X2). AF_05/2015	SINAPI	UN	32,00000000	1,19	38,08
90447	RASGO EM ALVENARIA PARA ELETRODUTOS COM DIAMETROS MENORES OU IGUAIS A 40 MM. AF_05/2015	SINAPI	M	72,00000000	2,00	144,00
INS-456082	Kit CFTV DVR Intelbras 32 Canais HDVCI 1032 Tribido + 32 Câmeras 1200 linhas 30 mts bosscan infravermelho + 2 fonte + bnc + p4 + HD 2T	PRÓPRIA	un	1,00000000	3.418,00	3.418,00

**TOTAL SERVIÇO:** 4.223,34

<b>VALOR SEM ENCARGOS:</b>	<b>10.547,94</b>
<b>VALOR ENCARGOS (86.60%):</b>	<b>506,16</b>
<b>VALOR BDI (17.75%):</b>	<b>1.962,10</b>
<b>QUANTIDADE:</b>	<b>1,00</b>
<b>TOTAL GERAL:</b>	<b>13.016,20</b>

### S04713 - Concertina em aço galvanizado, espiral de Ø = 450mm, 3 cliques p/ espiral, lâmina de 30mm e fio interno de 2,50mm, inclusive instalação (m)

MATERIAL	FONTE	UNID	COEFICIENTE	PREÇO UNITÁRIO	TOTAL
104306	Concertina Ripper 450mm ou similar (barreira física efetiva)	ORSE	m	1,00000000	32,00
<b>TOTAL MATERIAL:</b>					<b>32,00</b>

<b>VALOR SEM ENCARGOS:</b>	<b>32,00</b>
<b>VALOR ENCARGOS:</b>	<b>0,00</b>
<b>VALOR BDI (28.35%):</b>	<b>9,07</b>
<b>QUANTIDADE:</b>	<b>80,00</b>
<b>TOTAL GERAL:</b>	<b>3.285,60</b>

### COMP-058422 - Porta detectora de metais - fornecimento e instalação (un)

MAO DE OBRA	FONTE	UNID	COEFICIENTE	PREÇO UNITÁRIO	TOTAL
00002438	ELETROTECNICO	SINAPI	H	2,50000000	40,52
00025957	MONTADOR DE ESTRUTURAS METALICAS	SINAPI	H	25,78700000	231,83
00006111	SERVENTE DE OBRAS	SINAPI	H	2,50000000	13,60
00006111	SERVENTE DE OBRAS	SINAPI	H	27,77100000	151,07
<b>TOTAL MAO DE OBRA:</b>					<b>437,03</b>

MATERIAL	FONTE	UNID	COEFICIENTE	PREÇO UNITÁRIO	TOTAL
101843	Detector portal de alta sensibilidade ref. as360t da mineoro ou similar	ORSE	un	9.907,78	9.907,78
<b>TOTAL MATERIAL:</b>					<b>9.907,78</b>

<b>VALOR SEM ENCARGOS:</b>	<b>10.344,81</b>
<b>VALOR ENCARGOS (86.60%):</b>	<b>378,57</b>
<b>VALOR BDI (17.75%):</b>	<b>1.903,40</b>
<b>QUANTIDADE:</b>	<b>1,00</b>
<b>TOTAL GERAL:</b>	<b>12.626,78</b>

### COMP-318779 - Gerador de energia Solar Grid-tie para conexão a rede pública (140~160kWh/mês) (un)

EQUIPAMENTO	FONTE	UNID	COEFICIENTE	PREÇO UNITÁRIO	TOTAL

## RELATÓRIO ANALÍTICO - COMPOSIÇÕES DE CUSTOS

 <small>Divisão de Engenharia, Arquitetura e Cálculo</small>	<b>OBRA:</b>	Construção da Promotória da Comarca de Maués	<b>DATA :</b> 16/03/2021	<b>L.S. Hora:</b> 86,60%	
	<b>DESCRIÇÃO:</b>	Construção da Promotória de Maués - Modelo 2 Promotória 2021	<b>BDI :</b> 28,35%	<b>L.S. Mês:</b> 49,17%	
	<b>ENDEREÇO:</b>	Rua Guaranópolis S/N.	<b>FONTE</b>	<b>VERSÃO</b>	<b>REF.</b>
	<b>CLIENTE:</b>	Procuradoria Geral de Justiça do Estado do Amazonas	ORSE	2021/05	08/2021
	<b>OBSERVAÇÃO:</b>	Ajustado a Convenção coletiva 2021/2022 - AM000307/2021	SBC	2021/06 - Manaus	06/2021
	<b>UNIDADES:</b>	147.59M <sup>2</sup>	SEDOP	2021/03 COM DESONERAÇÃO	03/2021
	<b>VALOR POR UNIDADE:</b>	R\$ 6.587,36	SICRO	2021/01 COM DESONERAÇÃO	05/2021
		SINAPI	2021/07 COM DESONERAÇÃO	08/2021	
		COMPOSIÇÕES PRÓPRIAS			

INS-279725	Inversor de potência 3Kw	PRÓPRIA	un	1,00000000	3.969,00	3.969,00
INS-857758	Painel Solar 250~270W	PRÓPRIA	un	12,00000000	780,00	9.360,00
<b>TOTAL EQUIPAMENTO:</b>						<b>13.329,00</b>

GERAL		FONTE	UNID	COEFICIENTE	PREÇO UNITÁRIO	TOTAL
COMP-691204	Suporte para fixação em telhado de módulo de 230W a 260W - CK-990x1 ou similar	PRÓPRIA	un	2,00000000	266,49	532,98
INS-392654	String box CC 01 Saída	PRÓPRIA	un	1,00000000	1.280,00	1.280,00
<b>TOTAL GERAL:</b>						<b>1.812,98</b>

MATERIAL		FONTE	UNID	COEFICIENTE	PREÇO UNITÁRIO	TOTAL
00000982	CABO DE COBRE, FLEXIVEL, CLASSE 4 OU 5, ISOLACAO EM PVC/A, ANTICHAMA BWF-B, 1 CONDUTOR, 450/750 V, SECAO NOMINAL 6 MM2	SINAPI	M	1,00000000	4,66	4,66
<b>TOTAL MATERIAL:</b>						<b>4,66</b>

<b>VALOR SEM ENCARGOS:</b>	<b>15.146,64</b>
<b>VALOR ENCARGOS (86.60%):</b>	<b>23,98</b>
<b>VALOR BDI (17.75%):</b>	<b>2.692,79</b>
<b>QUANTIDADE:</b>	<b>1,00</b>
<b>TOTAL GERAL:</b>	<b>17.863,41</b>

### COMP-505544 - Sistema de reuso de água da chuva (un)

EQUIPAMENTO		FONTE	UNID	COEFICIENTE	PREÇO UNITÁRIO	TOTAL
INS-034576	Sistema de tratamento de água para reuso composto por bomba, filtro e unidade de desinfecção UV	PRÓPRIA	un	1,00000000	2.820,00	2.820,00
<b>TOTAL EQUIPAMENTO:</b>						<b>2.820,00</b>

MAO DE OBRA		FONTE	UNID	COEFICIENTE	PREÇO UNITÁRIO	TOTAL
00002696	ENCANADOR OU BOMBEIRO HIDRAULICO	SINAPI	H	1,30000000	7,37	9,58
00006111	SERVENTE DE OBRAS	SINAPI	H	1,30000000	5,44	7,07
<b>TOTAL MAO DE OBRA:</b>						<b>16,65</b>

<b>VALOR SEM ENCARGOS:</b>	<b>2.836,65</b>
<b>VALOR ENCARGOS (86.60%):</b>	<b>14,43</b>
<b>VALOR BDI (17.75%):</b>	<b>506,07</b>
<b>QUANTIDADE:</b>	<b>1,00</b>
<b>TOTAL GERAL:</b>	<b>3.357,15</b>

### 00043191 - AR CONDICIONADO SPLIT ON/OFF, HI-WALL (PAREDE), 18000 BTUS/H, CICLO FRIO, 60 HZ, CLASSIFICACAO ENERGETICA A - SELO PROCEL, GAS HFC, CONTROLE S/ FIO (UN)

<b>VALOR SEM ENCARGOS:</b>	<b>2.303,29</b>
<b>VALOR ENCARGOS:</b>	<b>0,00</b>
<b>VALOR BDI (17.75%):</b>	<b>408,83</b>
<b>QUANTIDADE:</b>	<b>4,00</b>
<b>TOTAL GERAL:</b>	<b>10.848,48</b>

### 00043192 - AR CONDICIONADO SPLIT ON/OFF, HI-WALL (PAREDE), 24000 BTUS/H, CICLO FRIO, 60 HZ, CLASSIFICACAO ENERGETICA A - SELO PROCEL, GAS HFC, CONTROLE S/ FIO (UN)

## RELATÓRIO ANALÍTICO - COMPOSIÇÕES DE CUSTOS

 <small>Divisão de Engenharia, Arquitetura e Cálculo</small>	<b>OBRA:</b>	Construção da Promotória da Comarca de Maués	<b>DATA :</b> 16/03/2021	<b>L.S. Hora:</b> 86,60%	
	<b>DESCRIÇÃO:</b>	Construção da Promotória de Maués - Modelo 2 Promotória 2021	<b>BDI :</b> 28,35%	<b>L.S. Mês:</b> 49,17%	
	<b>ENDEREÇO:</b>	Rua Guaranópolis S/N.	<b>FONTE</b>	<b>VERSÃO</b>	<b>REF.</b>
	<b>CLIENTE:</b>	Procuradoria Geral de Justiça do Estado do Amazonas	ORSE	2021/05	08/2021
	<b>OBSERVAÇÃO:</b>	Ajustado a Convenção coletiva 2021/2022 - AM000307/2021	SBC	2021/06 - Manaus	06/2021
	<b>UNIDADES:</b>	147.59M <sup>2</sup>	SEDOP	2021/03 COM DESONERAÇÃO	03/2021
	<b>VALOR POR UNIDADE:</b>	R\$ 6.587,36	SICRO	2021/01 COM DESONERAÇÃO	05/2021
		SINAPI	2021/07 COM DESONERAÇÃO	08/2021	
			COMPOSIÇÕES PRÓPRIAS		

<b>VALOR SEM ENCARGOS:</b>	<b>3.017,11</b>
<b>VALOR ENCARGOS:</b>	<b>0,00</b>
<b>VALOR BDI (17.75%):</b>	<b>535,54</b>
<b>QUANTIDADE:</b>	<b>2,00</b>
<b>TOTAL GERAL:</b>	<b>7.105,30</b>

### 00043195 - AR CONDICIONADO SPLIT ON/OFF, CASSETE (TETO), FRIO 4 VIAS 18000 BTUS/H, CLASSIFICACAO ENERGETICA C - SELO PROCEL, GAS HFC, CONTROLE S/ FIO (UN)

<b>VALOR SEM ENCARGOS:</b>	<b>4.707,04</b>
<b>VALOR ENCARGOS:</b>	<b>0,00</b>
<b>VALOR BDI (28.35%):</b>	<b>1.334,45</b>
<b>QUANTIDADE:</b>	<b>1,00</b>
<b>TOTAL GERAL:</b>	<b>6.041,49</b>

### S11853 - Placa de sinalizacao de segurança contra incendio, fotoluminescente, retangular, \*20 x 40\* cm, em pvc \*2\* mm anti-chamas (símbolos, cores e pictogramas conforme nbr 13434) (Un)

MATERIAL		FONTE	UNID	COEFICIENTE	PREÇO UNITÁRIO	TOTAL
I37558S	Placa de sinalizacao de segurança contra incendio, fotoluminescente, retangular, *20 x 40* cm, em pvc *2* mm anti-chamas (símbolos, cores e pictogramas conforme nbr 16820)	ORSE	un	1,00000000	41,76	41,76

<b>TOTAL MATERIAL:</b>	<b>41,76</b>
------------------------	--------------

<b>VALOR SEM ENCARGOS:</b>	<b>41,76</b>
<b>VALOR ENCARGOS:</b>	<b>0,00</b>
<b>VALOR BDI (28.35%):</b>	<b>11,84</b>
<b>QUANTIDADE:</b>	<b>4,00</b>
<b>TOTAL GERAL:</b>	<b>214,40</b>

### I11558 - Fita de demarcação PVC 15mmx50m - (amarela, vermelha, branca, preta, etc.) (m)

<b>VALOR SEM ENCARGOS:</b>	<b>0,42</b>
<b>VALOR ENCARGOS:</b>	<b>0,00</b>
<b>VALOR BDI (28.35%):</b>	<b>0,12</b>
<b>QUANTIDADE:</b>	<b>12,00</b>
<b>TOTAL GERAL:</b>	<b>6,48</b>

### 00010886 - EXTINTOR DE INCENDIO PORTATIL COM CARGA DE AGUA PRESSURIZADA DE 10 L, CLASSE A (UN)

<b>VALOR SEM ENCARGOS:</b>	<b>131,25</b>
<b>VALOR ENCARGOS:</b>	<b>0,00</b>
<b>VALOR BDI (28.35%):</b>	<b>37,21</b>
<b>QUANTIDADE:</b>	<b>1,00</b>
<b>TOTAL GERAL:</b>	<b>168,46</b>

### 00010889 - EXTINTOR DE INCENDIO PORTATIL COM CARGA DE GAS CARBONICO CO2 DE 6 KG, CLASSE BC (UN)

## RELATÓRIO ANALÍTICO - COMPOSIÇÕES DE CUSTOS

 <small>Divisão de Engenharia, Arquitetura e Cálculo</small>	<b>OBRA:</b>	Construção da Promotora da Comarca de Maués	<b>DATA :</b> 16/03/2021	<b>L.S. Hora:</b> 86,60%	
	<b>DESCRIÇÃO:</b>	Construção da Promotora de Maués - Modelo 2 Promotora 2021	<b>BDI :</b> 28,35%	<b>L.S. Mês:</b> 49,17%	
	<b>ENDEREÇO:</b>	Rua Guaranópolis S/N.	<b>FONTE</b>	<b>VERSÃO</b>	<b>REF.</b>
	<b>CLIENTE:</b>	Procuradoria Geral de Justiça do Estado do Amazonas	ORSE	2021/05	08/2021
	<b>OBSERVAÇÃO:</b>	Ajustado a Convenção coletiva 2021/2022 - AM000307/2021	SBC	2021/06 - Manaus	06/2021
	<b>UNIDADES:</b>	147.59M <sup>2</sup>	SEDOP	2021/03 COM DESONERAÇÃO	03/2021
	<b>VALOR POR UNIDADE:</b>	R\$ 6.587,36	SICRO	2021/01 COM DESONERAÇÃO	05/2021
		SINAPI	2021/07 COM DESONERAÇÃO	08/2021	
			COMPOSIÇÕES PRÓPRIAS		

<b>VALOR SEM ENCARGOS:</b>	<b>450,00</b>
<b>VALOR ENCARGOS:</b>	<b>0,00</b>
<b>VALOR BDI (28.35%):</b>	<b>127,58</b>
<b>QUANTIDADE:</b>	<b>1,00</b>
<b>TOTAL GERAL:</b>	<b>577,58</b>

### MPAM - INC - 001 - SUPORTE DE PAREDE PARA EXTINTOR (UN)

MAO DE OBRA		FONTE	UNID	COEFICIENTE	PREÇO UNITÁRIO	TOTAL
00006111	SERVENTE DE OBRAS	SINAPI	H	0,10000000	5,44	0,54
<b>TOTAL MAO DE OBRA:</b>						<b>0,54</b>

MATERIAL		FONTE	UNID	COEFICIENTE	PREÇO UNITÁRIO	TOTAL
I044112	SUPORTE DE PARADE PARA EXTINTOR	SBC	UN	1,00000000	4,99	4,99
<b>TOTAL MATERIAL:</b>						<b>4,99</b>

<b>VALOR SEM ENCARGOS:</b>	<b>5,53</b>
<b>VALOR ENCARGOS (86.60%):</b>	<b>0,48</b>
<b>VALOR BDI (28.35%):</b>	<b>1,70</b>
<b>QUANTIDADE:</b>	<b>2,00</b>
<b>TOTAL GERAL:</b>	<b>15,42</b>

### 060062 - LUMINARIA DE EMERGENCIA 2XLED 1200 BATERIA SELADA SEGURIMAX (UN)

MAO DE OBRA		FONTE	UNID	COEFICIENTE	PREÇO UNITÁRIO	TOTAL
00002436	ELETRICISTA	SINAPI	H	1,00000000	8,41	8,41
00006111	SERVENTE DE OBRAS	SINAPI	H	1,00000000	5,44	5,44
<b>TOTAL MAO DE OBRA:</b>						<b>13,85</b>

MATERIAL		FONTE	UNID	COEFICIENTE	PREÇO UNITÁRIO	TOTAL
I003420	FITA ISOLANTE HIGHLAND ADESIVA 19m x 20mm	SBC	M	0,10000000	4,53	0,45
I015696	LUMINARIA DE EMERGENCIA 2xLED 1200 BATERIA SELADA SEGURIMAX	SBC	UN	1,00000000	244,23	244,23
<b>TOTAL MATERIAL:</b>						<b>244,68</b>

<b>VALOR SEM ENCARGOS:</b>	<b>258,53</b>
<b>VALOR ENCARGOS (86.60%):</b>	<b>11,99</b>
<b>VALOR BDI (28.35%):</b>	<b>76,69</b>
<b>QUANTIDADE:</b>	<b>3,00</b>
<b>TOTAL GERAL:</b>	<b>1.041,63</b>

### 94782 - (COMPOSIÇÃO REPRESENTATIVA) DO SERVIÇO DE CONTRAPISO EM ARGAMASSA TRAÇO 1:4 (CIMENTO E AREIA) ESPESSURA 7CM. AF\_10/2014 (M2)

SERVICO	FONTE	UNID	COEFICIENTE	PREÇO UNITÁRIO	TOTAL	
87765	CONTRAPISO EM ARGAMASSA TRAÇO 1:4 (CIMENTO E AREIA), PREPARO MECÂNICO COM BETONEIRA 400 L, APLICADO EM ÁREAS MOLHADAS SOBRE IMPERMEABILIZAÇÃO, ACABAMENTO NÃO REFORÇADO, ESPESSURA 4CM. AF_07/2021	SINAPI	M2	0,11370000	39,97	4,54

## RELATÓRIO ANALÍTICO - COMPOSIÇÕES DE CUSTOS

 <small>Divisão de Engenharia, Arquitetura e Cálculo</small>	<b>OBRA:</b>	Construção da Promotória da Comarca de Maués	<b>DATA :</b> 16/03/2021	<b>L.S. Hora:</b> 86,60%	
	<b>DESCRIÇÃO:</b>	Construção da Promotória de Maués - Modelo 2 Promotória 2021	<b>BDI :</b> 28,35%	<b>L.S. Mês:</b> 49,17%	
	<b>ENDEREÇO:</b>	Rua Guaranópolis S/N.	<b>FONTES</b>	<b>VERSÃO</b>	<b>REF.</b>
	<b>CLIENTE:</b>	Procuradoria Geral de Justiça do Estado do Amazonas	ORSE	2021/05	08/2021
	<b>OBSERVAÇÃO:</b>	Ajustado a Convenção coletiva 2021/2022 - AM000307/2021	SBC	2021/06 - Manaus	06/2021
	<b>UNIDADES:</b>	147.59M <sup>2</sup>	SEDOP	2021/03 COM DESONERAÇÃO	03/2021
	<b>VALOR POR UNIDADE:</b>	R\$ 6.587,36	SICRO	2021/01 COM DESONERAÇÃO	05/2021
		SINAPI	2021/07 COM DESONERAÇÃO	08/2021	
			COMPOSIÇÕES PRÓPRIAS		

87745	CONTRAPISO EM ARGAMASSA TRAÇO 1:4 (CIMENTO E AREIA), PREPARO MECÂNICO COM BETONEIRA 400 L, APLICADO EM ÁREAS MOLHADAS SOBRE LAJE, ADERIDO, ACABAMENTO NÃO REFORÇADO, ESPESSURA 3CM. AF_07/2021	SINAPI	M2	0,11190000	35,40	3,96
87640	CONTRAPISO EM ARGAMASSA TRAÇO 1:4 (CIMENTO E AREIA), PREPARO MECÂNICO COM BETONEIRA 400 L, APLICADO EM ÁREAS SECAS SOBRE LAJE, ADERIDO, ACABAMENTO NÃO REFORÇADO, ESPESSURA 4CM. AF_07/2021	SINAPI	M2	0,77440000	38,70	29,97

<b>TOTAL SERVIÇO:</b>	<b>38,47</b>
<b>VALOR SEM ENCARGOS:</b>	<b>38,47</b>
<b>VALOR ENCARGOS (86.60%):</b>	<b>4,95</b>
<b>VALOR BDI (28.35%):</b>	<b>12,31</b>
<b>QUANTIDADE:</b>	<b>147,59</b>
<b>TOTAL GERAL:</b>	<b>8.225,19</b>

### 87261 - REVESTIMENTO CERÂMICO PARA PISO COM PLACAS TIPO PORCELANATO DE DIMENSÕES 60X60 CM APLICADA EM AMBIENTES DE ÁREA MENOR QUE 5 M<sup>2</sup>. AF\_06/2014 (M2)

MATERIAL	FONTE	UNID	COEFICIENTE	PREÇO UNITÁRIO	TOTAL
00037595	ARGAMASSA COLANTE TIPO AC III	SINAPI	KG	8,62000000	23,79
00038195	PISO PORCELANATO, BORDA RETA, EXTRA, FORMATO MAIOR QUE 2025 CM2	SINAPI	M2	1,12000000	105,48
00034357	REJUNTE CIMENTICIO, QUALQUER COR	SINAPI	KG	0,14000000	0,74
<b>TOTAL MATERIAL:</b>					<b>130,01</b>

SERVIÇO	FONTE	UNID	COEFICIENTE	PREÇO UNITÁRIO	TOTAL
88256	AZULEJISTA OU LADRILHISTA COM ENCARGOS COMPLEMENTARES	SINAPI	H	1,06000000	9,53
88316	SERVENTE COM ENCARGOS COMPLEMENTARES	SINAPI	H	0,37000000	2,01
<b>TOTAL SERVIÇO:</b>					<b>11,54</b>

<b>VALOR SEM ENCARGOS:</b>	<b>141,55</b>
<b>VALOR ENCARGOS (86.60%):</b>	<b>10,01</b>
<b>VALOR BDI (28.35%):</b>	<b>42,97</b>
<b>QUANTIDADE:</b>	<b>23,97</b>
<b>TOTAL GERAL:</b>	<b>4.662,88</b>

### 87263 - REVESTIMENTO CERÂMICO PARA PISO COM PLACAS TIPO PORCELANATO DE DIMENSÕES 60X60 CM APLICADA EM AMBIENTES DE ÁREA MAIOR QUE 10 M<sup>2</sup>. AF\_06/2014 (M2)

MATERIAL	FONTE	UNID	COEFICIENTE	PREÇO UNITÁRIO	TOTAL
00037595	ARGAMASSA COLANTE TIPO AC III	SINAPI	KG	8,62000000	23,79
00038195	PISO PORCELANATO, BORDA RETA, EXTRA, FORMATO MAIOR QUE 2025 CM2	SINAPI	M2	1,07000000	100,77
00034357	REJUNTE CIMENTICIO, QUALQUER COR	SINAPI	KG	0,14000000	0,74
<b>TOTAL MATERIAL:</b>					<b>125,30</b>

SERVIÇO	FONTE	UNID	COEFICIENTE	PREÇO UNITÁRIO	TOTAL
88256	AZULEJISTA OU LADRILHISTA COM ENCARGOS COMPLEMENTARES	SINAPI	H	0,44000000	3,96
88316	SERVENTE COM ENCARGOS COMPLEMENTARES	SINAPI	H	0,20000000	1,09
<b>TOTAL SERVIÇO:</b>					<b>5,05</b>

<b>VALOR SEM ENCARGOS:</b>	<b>130,35</b>
----------------------------	---------------

## RELATÓRIO ANALÍTICO - COMPOSIÇÕES DE CUSTOS

 <small>Divisão de Engenharia, Arquitetura e Cálculo</small>	<b>OBRA:</b>	Construção da Promotória da Comarca de Maués	<b>DATA :</b> 16/03/2021	<b>L.S. Hora:</b> 86,60%	
	<b>DESCRIÇÃO:</b>	Construção da Promotória de Maués - Modelo 2 Promotória 2021	<b>BDI :</b> 28,35%	<b>L.S. Mês:</b> 49,17%	
	<b>ENDEREÇO:</b>	Rua Guaranópolis S/N.	<b>FONTE</b>	<b>VERSÃO</b>	<b>REF.</b>
	<b>CLIENTE:</b>	Procuradoria Geral de Justiça do Estado do Amazonas	ORSE	2021/05	08/2021
	<b>OBSERVAÇÃO:</b>	Ajustado a Convenção coletiva 2021/2022 - AM000307/2021	SBC	2021/06 - Manaus	06/2021
	<b>UNIDADES:</b>	147.59M <sup>2</sup>	SEDOP	2021/03 COM DESONERAÇÃO	03/2021
	<b>VALOR POR UNIDADE:</b>	R\$ 6.587,36	SICRO	2021/01 COM DESONERAÇÃO	05/2021
		SINAPI	2021/07 COM DESONERAÇÃO	08/2021	
		COMPOSIÇÕES PRÓPRIAS			

<b>VALOR ENCARGOS (86.60%):</b>	<b>4,36</b>
<b>VALOR BDI (28.35%):</b>	<b>38,19</b>
<b>QUANTIDADE:</b>	<b>99,21</b>
<b>TOTAL GERAL:</b>	<b>17.153,41</b>

### 00036178 - PISO PODOTATIL DE CONCRETO - DIRECIONAL E ALERTA, \*40 X 40 X 2,5\* CM (UN)

<b>VALOR SEM ENCARGOS:</b>	<b>12,15</b>
<b>VALOR ENCARGOS:</b>	<b>0,00</b>
<b>VALOR BDI (28.35%):</b>	<b>3,44</b>
<b>QUANTIDADE:</b>	<b>130,00</b>
<b>TOTAL GERAL:</b>	<b>2.026,70</b>

### 98504 - PLANTIO DE GRAMA EM PLACAS. AF\_05/2018 (M2)

MATERIAL		FONTE	UNID	COEFICIENTE	PREÇO UNITÁRIO	TOTAL
00003324	GRAMA BATATAIS EM PLACAS, SEM PLANTIO	SINAPI	M2	1,00000000	5,35	5,35
<b>TOTAL MATERIAL:</b>						<b>5,35</b>

SERVICO		FONTE	UNID	COEFICIENTE	PREÇO UNITÁRIO	TOTAL
88441	JARDINEIRO COM ENCARGOS COMPLEMENTARES	SINAPI	H	0,03910000	7,37	0,29
88316	SERVENTE COM ENCARGOS COMPLEMENTARES	SINAPI	H	0,15640000	5,44	0,85
<b>TOTAL SERVICOS:</b>						<b>1,14</b>

<b>VALOR SEM ENCARGOS:</b>	<b>6,49</b>
<b>VALOR ENCARGOS (86.60%):</b>	<b>0,99</b>
<b>VALOR BDI (28.35%):</b>	<b>2,12</b>
<b>QUANTIDADE:</b>	<b>254,00</b>
<b>TOTAL GERAL:</b>	<b>2.438,40</b>

### 92404 - EXECUÇÃO DE PÁTIO/ESTACIONAMENTO EM PISO INTERTRAVADO, COM BLOCO 16 FACES DE 22 X 11 CM, ESPESSURA 8 CM. AF\_12/2015 (M2)

MATERIAL		FONTE	UNID	COEFICIENTE	PREÇO UNITÁRIO	TOTAL
00000370	AREIA MEDIA - POSTO JAZIDA/FORNECEDOR (RETIRADO NA JAZIDA, SEM TRANSPORTE)	SINAPI	M3	0,05680000	75,00	4,26
00036170	BLOQUETE/PISO INTERTRAVADO DE CONCRETO - MODELO O N D A / 1 6 FACES/RETANGULAR/TIJOLINHO/PAVER/HOLANDES/PARALELEPIPEDO, *22 CM X 11* CM, E = 8 CM, RESISTENCIA DE 35 MPA (NBR 9781), COR NATURAL	SINAPI	M2	1,00490000	58,00	58,28
00004741	PO DE PEDRA (POSTO PEDREIRA/FORNECEDOR, SEM FRETE)	SINAPI	M3	0,00850000	97,96	0,83
<b>TOTAL MATERIAL:</b>						<b>63,37</b>

SERVICO		FONTE	UNID	COEFICIENTE	PREÇO UNITÁRIO	TOTAL
88260	CALCETEIRO COM ENCARGOS COMPLEMENTARES	SINAPI	H	0,29080000	7,37	2,14
91285	CORTADORA DE PISO COM MOTOR 4 TEMPOS A GASOLINA, POTÊNCIA DE 13 HP, COM DISCO DE CORTE DIAMANTADO SEGMENTADO PARA CONCRETO, DIÂMETRO DE 350 MM, FURO DE 1" (14 X 1") - CHI DIURNO. AF_08/2015	SINAPI	CHI	0,14170000	0,77	0,11

## RELATÓRIO ANALÍTICO - COMPOSIÇÕES DE CUSTOS

 <small>Divisão de Engenharia, Arquitetura e Cálculo</small>	<b>OBRA:</b>	Construção da Promotória da Comarca de Maués	<b>DATA:</b> 16/03/2021	<b>L.S. Hora:</b> 86,60%	
	<b>DESCRIÇÃO:</b>	Construção da Promotória de Maués - Modelo 2 Promotória 2021	<b>BDI:</b> 28,35%	<b>L.S. Mês:</b> 49,17%	
	<b>ENDEREÇO:</b>	Rua Guaranópolis S/N.	<b>FORTE</b>	<b>VERSÃO</b>	<b>REF.</b>
	<b>CLIENTE:</b>	Procuradoria Geral de Justiça do Estado do Amazonas	ORSE	2021/05	08/2021
	<b>OBSERVAÇÃO:</b>	Ajustado a Convenção coletiva 2021/2022 - AM000307/2021	SBC	2021/06 - Manaus	06/2021
	<b>UNIDADES:</b>	147.59M <sup>2</sup>	SEDOP	2021/03 COM DESONERAÇÃO	03/2021
	<b>VALOR POR UNIDADE:</b>	R\$ 6.587,36	SICRO	2021/01 COM DESONERAÇÃO	05/2021
		SINAPI	2021/07 COM DESONERAÇÃO	08/2021	
			COMPOSIÇÕES PRÓPRIAS		

91283	CORTADORA DE PISO COM MOTOR 4 TEMPOS A GASOLINA, POTÊNCIA DE 13 HP, COM DISCO DE CORTE DIAMANTADO SEGMENTADO PARA CONCRETO, DIÂMETRO DE 350 MM, FURO DE 1" (14 X 1") - CHP DIURNO. AF_08/2015	SINAPI	CHP	0,00370000	21,33	0,08
91278	PLACA VIBRATÓRIA REVERSÍVEL COM MOTOR 4 TEMPOS A GASOLINA, FORÇA CENTRÍFUGA DE 25 KN (2500 KGF), POTÊNCIA 5,5 CV - CHI DIURNO. AF_08/2015	SINAPI	CHI	0,13990000	0,52	0,07
91277	PLACA VIBRATÓRIA REVERSÍVEL COM MOTOR 4 TEMPOS A GASOLINA, FORÇA CENTRÍFUGA DE 25 KN (2500 KGF), POTÊNCIA 5,5 CV - CHP DIURNO. AF_08/2015	SINAPI	CHP	0,00550000	9,33	0,05
88316	SERVENTE COM ENCARGOS COMPLEMENTARES	SINAPI	H	0,29080000	5,44	1,58
					<b>TOTAL SERVICIO:</b>	<b>4,03</b>

<b>VALOR SEM ENCARGOS:</b>	<b>67,40</b>
<b>VALOR ENCARGOS (86.60%):</b>	<b>3,23</b>
<b>VALOR BDI (28.35%):</b>	<b>20,02</b>
<b>QUANTIDADE:</b>	<b>69,38</b>
<b>TOTAL GERAL:</b>	<b>6.289,30</b>

### 92392 - EXECUÇÃO DE PAVIMENTO EM PISO INTERTRAVADO, COM BLOCO PISOGRAMA DE 35 X 25 CM, ESPESSURA 8 CM. AF\_12/2015 (M2)

MATERIAL	FORTE	UNID	COEFICIENTE	PREÇO UNITÁRIO	TOTAL	
00000370	AREIA MEDIA - POSTO JAZIDA/FORNECEDOR (RETIRADO NA JAZIDA, SEM TRANSPORTE)	SINAPI	M3	0,05680000	75,00	4,26
00040515	BLOQUETE/PISO DE CONCRETO - MODELO PISOGRAMA/CONCREGRAMA/PAVI-GRADE/GRAMEIRO, DIMENSOES APROXIMADAS DE 60 CM X 45 CM E ESPESSURA DE 8 CM (+/- 1 CM), COR NATURAL	SINAPI	M2	1,00420000	109,41	109,87
00004741	PO DE PEDRA (POSTO PEDREIRA/FORNECEDOR, SEM FRETE)	SINAPI	M3	0,00480000	97,96	0,47
<b>TOTAL MATERIAL:</b>					<b>114,60</b>	

SERVICIO	FORTE	UNID	COEFICIENTE	PREÇO UNITÁRIO	TOTAL	
88260	CALCETEIRO COM ENCARGOS COMPLEMENTARES	SINAPI	H	0,10820000	7,37	0,80
91285	CORTADORA DE PISO COM MOTOR 4 TEMPOS A GASOLINA, POTÊNCIA DE 13 HP, COM DISCO DE CORTE DIAMANTADO SEGMENTADO PARA CONCRETO, DIÂMETRO DE 350 MM, FURO DE 1" (14 X 1") - CHI DIURNO. AF_08/2015	SINAPI	CHI	0,05040000	0,77	0,04
91283	CORTADORA DE PISO COM MOTOR 4 TEMPOS A GASOLINA, POTÊNCIA DE 13 HP, COM DISCO DE CORTE DIAMANTADO SEGMENTADO PARA CONCRETO, DIÂMETRO DE 350 MM, FURO DE 1" (14 X 1") - CHP DIURNO. AF_08/2015	SINAPI	CHP	0,00370000	21,33	0,08
91278	PLACA VIBRATÓRIA REVERSÍVEL COM MOTOR 4 TEMPOS A GASOLINA, FORÇA CENTRÍFUGA DE 25 KN (2500 KGF), POTÊNCIA 5,5 CV - CHI DIURNO. AF_08/2015	SINAPI	CHI	0,04860000	0,52	0,03
91277	PLACA VIBRATÓRIA REVERSÍVEL COM MOTOR 4 TEMPOS A GASOLINA, FORÇA CENTRÍFUGA DE 25 KN (2500 KGF), POTÊNCIA 5,5 CV - CHP DIURNO. AF_08/2015	SINAPI	CHP	0,00550000	9,33	0,05
88316	SERVENTE COM ENCARGOS COMPLEMENTARES	SINAPI	H	0,10820000	5,44	0,59
<b>TOTAL SERVICIO:</b>					<b>1,59</b>	

<b>VALOR SEM ENCARGOS:</b>	<b>116,19</b>
<b>VALOR ENCARGOS (86.60%):</b>	<b>1,20</b>
<b>VALOR BDI (28.35%):</b>	<b>33,28</b>
<b>QUANTIDADE:</b>	<b>57,38</b>
<b>TOTAL GERAL:</b>	<b>8.645,44</b>

### 94998 - EXECUÇÃO DE PASSEIO (CALÇADA) OU PISO DE CONCRETO COM CONCRETO MOLDADO IN LOCO, FEITO EM OBRA, ACABAMENTO

## RELATÓRIO ANALÍTICO - COMPOSIÇÕES DE CUSTOS

 <small>Divisão de Engenharia, Arquitetura e Cálculo</small>	<b>OBRA:</b>	Construção da Promotória da Comarca de Maués	<b>DATA:</b> 16/03/2021	<b>L.S. Hora:</b> 86,60%	
	<b>DESCRIÇÃO:</b>	Construção da Promotória de Maués - Modelo 2 Promotória 2021	<b>BDI:</b> 28,35%	<b>L.S. Mês:</b> 49,17%	
	<b>ENDEREÇO:</b>	Rua Guaranópolis S/N.	<b>FORTE</b>	<b>VERSÃO</b>	<b>REF.</b>
	<b>CLIENTE:</b>	Procuradoria Geral de Justiça do Estado do Amazonas	ORSE	2021/05	08/2021
	<b>OBSERVAÇÃO:</b>	Ajustado a Convenção coletiva 2021/2022 - AM000307/2021	SBC	2021/06 - Manaus	06/2021
	<b>UNIDADES:</b>	147,59M <sup>2</sup>	SEDOP	2021/03 COM DESONERAÇÃO	03/2021
	<b>VALOR POR UNIDADE:</b>	R\$ 6.587,36	SICRO	2021/01 COM DESONERAÇÃO	05/2021
		SINAPI	2021/07 COM DESONERAÇÃO	08/2021	
			COMPOSIÇÕES PRÓPRIAS		

### CONVENCIONAL, ESPESSURA 12 CM, ARMADO. AF\_07/2016 (M2)

MATERIAL	FORTE	UNID	COEFICIENTE	PREÇO UNITÁRIO	TOTAL
00003777 LONA PLASTICA PESADA PRETA, E = 150 MICRA	SINAPI	M2	1,12800000	0,80	0,90
00004517 SARRAFO *2,5 X 7,5* CM EM PINUS, MISTA OU EQUIVALENTE DA REGIAO - BRUTA	SINAPI	M	0,20000000	1,23	0,25
00006189 TABUA NAO APARELHADA *2,5 X 30* CM, EM MACARANDUBA, ANGELIM OU EQUIVALENTE DA REGIAO - BRUTA	SINAPI	M	0,12500000	16,50	2,06
00007156 TELA DE ACO SOLDADA NERVURADA, CA-60, Q-196, (3,11 KG/M2), DIAMETRO DO FIO = 5,0 MM, LARGURA = 2,45 M, ESPACAMENTO DA MALHA = 10 X 10 CM	SINAPI	M2	1,12240000	29,08	32,64
<b>TOTAL MATERIAL:</b>					<b>35,85</b>

SERVICO	FORTE	UNID	COEFICIENTE	PREÇO UNITÁRIO	TOTAL
88262 CARPINTEIRO DE FORMAS COM ENCARGOS COMPLEMENTARES	SINAPI	H	0,27070000	7,37	2,00
94964 CONCRETO FCK = 20MPA, TRAÇO 1:2,7:3 (EM MASSA SECA DE CIMENTO/ AREIA MÉDIA/ BRITA 1) - PREPARO MECÂNICO COM BETONEIRA 400 L. AF_05/2021	SINAPI	M3	0,14550000	483,35	70,33
88309 PEDREIRO COM ENCARGOS COMPLEMENTARES	SINAPI	H	0,38660000	7,37	2,85
88316 SERVENTE COM ENCARGOS COMPLEMENTARES	SINAPI	H	0,65740000	5,44	3,58
<b>TOTAL SERVICOS:</b>					<b>78,76</b>

<b>VALOR SEM ENCARGOS:</b>	<b>114,61</b>
<b>VALOR ENCARGOS (86.60%):</b>	<b>10,83</b>
<b>VALOR BDI (28.35%):</b>	<b>35,56</b>
<b>QUANTIDADE:</b>	<b>235,50</b>
<b>TOTAL GERAL:</b>	<b>37.915,50</b>

### S07695 - Pintura de Gradil Metálico, confeccionado com barras chata 1 1/4" x 3/16", em módulos 16x16cm, ou tijolinho 20x10cm, com 01 demão de tinta anti-corrosiva - zarcão e 02 demãos de esmalte sintético (medir somente uma vez) (m2)

SERVICO	FORTE	UNID	COEFICIENTE	PREÇO UNITÁRIO	TOTAL
S02306 Pintura de acabamento com aplicação de 02 demãos de esmalte sintético sobre superfícies metálicas - R1	ORSE	m2	1,00000000	8,96	8,96
S02304 Pintura de proteção sobre superfícies metálicas com aplicação de 01 demão de tinta anti-corrosiva zarcão - R2	ORSE	m2	1,00000000	4,84	4,84
<b>TOTAL SERVICOS:</b>					<b>13,80</b>

<b>VALOR SEM ENCARGOS:</b>	<b>13,80</b>
<b>VALOR ENCARGOS (86.60%):</b>	<b>5,25</b>
<b>VALOR BDI (28.35%):</b>	<b>5,40</b>
<b>QUANTIDADE:</b>	<b>47,50</b>
<b>TOTAL GERAL:</b>	<b>1.161,38</b>

### S08146 - Pintura para interiores, sobre paredes, com lixamento, aplicação de 01 demão de líquido selador acrílico, 02 demãos de massa acrílica e 02 demãos de tinta acrílica convencional - Rev 01 (m2)

SERVICO	FORTE	UNID	COEFICIENTE	PREÇO UNITÁRIO	TOTAL
S08624 Emassamento de superfície, com aplicação de 02 demãos de massa acrílica, lixamento e retoques - Rev 01	ORSE	m2	1,00000000	9,00	9,00
S02288 Pintura de acabamento com aplicação de 02 demãos de tinta acrílica convencional	ORSE	m2	1,00000000	7,79	7,79
S02282 Preparo de superfície com lixamento e aplicação de 01 demão de líquido selador acrílico	ORSE	m2	1,00000000	3,56	3,56
<b>TOTAL SERVICOS:</b>					<b>20,35</b>



## RELATÓRIO ANALÍTICO - COMPOSIÇÕES DE CUSTOS

 <small>Divisão de Engenharia, Arquitetura e Cálculo</small>	<b>OBRA:</b>	Construção da Promotória da Comarca de Maués	<b>DATA:</b> 16/03/2021	<b>L.S. Hora:</b> 86,60%	
	<b>DESCRIÇÃO:</b>	Construção da Promotória de Maués - Modelo 2 Promotória 2021	<b>BDI:</b> 28,35%	<b>L.S. Mês:</b> 49,17%	
	<b>ENDEREÇO:</b>	Rua Guaranópolis S/N.	<b>FONTE</b>	<b>VERSÃO</b>	<b>REF.</b>
	<b>CLIENTE:</b>	Procuradoria Geral de Justiça do Estado do Amazonas	ORSE	2021/05	08/2021
	<b>OBSERVAÇÃO:</b>	Ajustado a Convenção coletiva 2021/2022 - AM000307/2021	SBC	2021/06 - Manaus	06/2021
	<b>UNIDADES:</b>	147.59M <sup>2</sup>	SEDOP	2021/03 COM DESONERAÇÃO	03/2021
	<b>VALOR POR UNIDADE:</b>	R\$ 6.587,36	SICRO	2021/01 COM DESONERAÇÃO	05/2021
		SINAPI	2021/07 COM DESONERAÇÃO	08/2021	
			COMPOSIÇÕES PRÓPRIAS		

<b>VALOR SEM ENCARGOS:</b>	<b>20,35</b>
<b>VALOR ENCARGOS (86.60%):</b>	<b>8,66</b>
<b>VALOR BDI (28.35%):</b>	<b>8,22</b>
<b>QUANTIDADE:</b>	<b>378,14</b>
<b>TOTAL GERAL:</b>	<b>14.078,15</b>

### S02295 - Pintura para exteriores, sobre paredes, com lixamento, aplicação de 01 demão de selador acrílico, 02 demãos de massa acrílica e 02 demãos de tinta acrílica convencional - Rev 03 (m2)

SERVICO		FONTE	UNID	COEFICIENTE	PREÇO UNITÁRIO	TOTAL
S08624	Emassamento de superfície, com aplicação de 02 demãos de massa acrílica, lixamento e retoques - Rev 01	ORSE	m2	1,00000000	9,00	9,00
S02288	Pintura de acabamento com aplicação de 02 demãos de tinta acrílica convencional	ORSE	m2	1,00000000	7,79	7,79
S02282	Preparo de superfície com lixamento e aplicação de 01 demão de líquido selador acrílico	ORSE	m2	1,00000000	3,56	3,56
<b>TOTAL SERVICOS:</b>						<b>20,35</b>

<b>VALOR SEM ENCARGOS:</b>	<b>20,35</b>
<b>VALOR ENCARGOS (86.60%):</b>	<b>8,66</b>
<b>VALOR BDI (28.35%):</b>	<b>8,22</b>
<b>QUANTIDADE:</b>	<b>523,04</b>
<b>TOTAL GERAL:</b>	<b>19.472,78</b>

### S03738 - Pintura de proteção sobre superfícies metálicas com aplicação de 01 demão de tinta epoxi fundo óxido de ferro - R1 (m2)

MAO DE OBRA		FONTE	UNID	COEFICIENTE	PREÇO UNITÁRIO	TOTAL
00004783	PINTOR	SINAPI	H	0,30000000	7,37	2,21
00006111	SERVENTE DE OBRAS	SINAPI	H	0,15000000	5,44	0,82
<b>TOTAL MAO DE OBRA:</b>						<b>3,03</b>

MATERIAL		FONTE	UNID	COEFICIENTE	PREÇO UNITÁRIO	TOTAL
I03768S	Lixa em folha para ferro, numero 150	ORSE	un	0,30000000	1,87	0,56
I02223	Tinta fundo epóxi	ORSE	l	0,09000000	33,13	2,98
<b>TOTAL MATERIAL:</b>						<b>3,54</b>

<b>VALOR SEM ENCARGOS:</b>	<b>6,57</b>
<b>VALOR ENCARGOS (86.60%):</b>	<b>2,62</b>
<b>VALOR BDI (28.35%):</b>	<b>2,61</b>
<b>QUANTIDADE:</b>	<b>75,71</b>
<b>TOTAL GERAL:</b>	<b>893,38</b>

### 102209 - PINTURA TINTA DE ACABAMENTO (PIGMENTADA) ESMALTE SINTÉTICO ACETINADO EM MADEIRA, 1 DEMÃO. AF\_01/2021 (M2)

MATERIAL		FONTE	UNID	COEFICIENTE	PREÇO UNITÁRIO	TOTAL
00005318	SOLVENTE DILUENTE A BASE DE AGUARRAS	SINAPI	L	0,00700000	11,99	0,08
00007311	TINTA ESMALTE SINTETICO PREMIUM ACETINADO	SINAPI	L	0,07020000	20,06	1,41
<b>TOTAL MATERIAL:</b>						<b>1,49</b>

SERVICO		FONTE	UNID	COEFICIENTE	PREÇO UNITÁRIO	TOTAL
---------	--	-------	------	-------------	----------------	-------

## RELATÓRIO ANALÍTICO - COMPOSIÇÕES DE CUSTOS

 <small>Divisão de Engenharia, Arquitetura e Cálculo</small>	<b>OBRA:</b>	Construção da Promotória da Comarca de Maués	<b>DATA :</b> 16/03/2021	<b>L.S. Hora:</b> 86,60%	
	<b>DESCRIÇÃO:</b>	Construção da Promotória de Maués - Modelo 2 Promotória 2021	<b>BDI :</b> 28,35%	<b>L.S. Mês:</b> 49,17%	
	<b>ENDEREÇO:</b>	Rua Guaranópolis S/N.	<b>FORTE</b>	<b>VERSÃO</b>	<b>REF.</b>
	<b>CLIENTE:</b>	Procuradoria Geral de Justiça do Estado do Amazonas	ORSE	2021/05	08/2021
	<b>OBSERVAÇÃO:</b>	Ajustado a Convenção coletiva 2021/2022 - AM000307/2021	SBC	2021/06 - Manaus	06/2021
	<b>UNIDADES:</b>	147.59M <sup>2</sup>	SEDOP	2021/03 COM DESONERAÇÃO	03/2021
	<b>VALOR POR UNIDADE:</b>	R\$ 6.587,36	SICRO	2021/01 COM DESONERAÇÃO	05/2021
		SINAPI	2021/07 COM DESONERAÇÃO	08/2021	
			COMPOSIÇÕES PRÓPRIAS		

88310	PINTOR COM ENCARGOS COMPLEMENTARES	SINAPI	H	0,19030000	7,37	1,40
<b>TOTAL SERVICIO:</b>						<b>1,40</b>
<b>VALOR SEM ENCARGOS:</b>						<b>2,89</b>
<b>VALOR ENCARGOS (86.60%):</b>						<b>1,22</b>
<b>VALOR BDI (28.35%):</b>						<b>1,17</b>
<b>QUANTIDADE:</b>						<b>3,78</b>
<b>TOTAL GERAL:</b>						<b>19,96</b>

### 102197 - PINTURA FUNDO NIVELADOR ALQUÍDICO BRANCO EM MADEIRA. AF\_01/2021 (M2)

MATERIAL	FONTE	UNID	COEFICIENTE	PREÇO UNITÁRIO	TOTAL	
00006086	SEM PROCESSO DE DESATIVACAO! FUNDO SINTETICO NIVELADOR BRANCO FOSCO PARA MADEIRA	SINAPI	GL	0,13780000	45,91	6,33
00003767	LIXA EM FOLHA PARA PAREDE OU MADEIRA, NUMERO 120 (COR VERMELHA)	SINAPI	UN	0,40000000	0,40	0,16
00005318	SOLVENTE DILUENTE A BASE DE AGUARRAS	SINAPI	L	0,02760000	11,99	0,33
<b>TOTAL MATERIAL:</b>					<b>6,82</b>	

SERVICIO	FONTE	UNID	COEFICIENTE	PREÇO UNITÁRIO	TOTAL	
88310	PINTOR COM ENCARGOS COMPLEMENTARES	SINAPI	H	0,28060000	7,37	2,07
<b>TOTAL SERVICIO:</b>					<b>2,07</b>	
<b>VALOR SEM ENCARGOS:</b>					<b>8,89</b>	
<b>VALOR ENCARGOS (86.60%):</b>					<b>1,79</b>	
<b>VALOR BDI (28.35%):</b>					<b>3,03</b>	
<b>QUANTIDADE:</b>					<b>3,78</b>	
<b>TOTAL GERAL:</b>					<b>51,82</b>	

### 055360 - CAIXA DRENAGEM 1,60x1,60x0,85m EM ALVENARIA, FUNDO CONCRETO (UN)

MAO DE OBRA	FONTE	UNID	COEFICIENTE	PREÇO UNITÁRIO	TOTAL	
00000378	ARMADOR	SINAPI	H	2,65400000	7,37	19,56
00004750	PEDREIRO	SINAPI	H	12,47800000	7,37	91,96
00006111	SERVENTE DE OBRAS	SINAPI	H	2,65400000	5,44	14,44
00006111	SERVENTE DE OBRAS	SINAPI	H	50,88100000	5,44	276,79
<b>TOTAL MAO DE OBRA:</b>					<b>402,75</b>	

MATERIAL	FONTE	UNID	COEFICIENTE	PREÇO UNITÁRIO	TOTAL	
I000779	ACO CA 50 6,3mm (1/4") (0,248 kg/m)	SBC	KG	23,40000000	10,50	245,70
I000400	ARAME RECOZIDO ISGW #16 (0,032kg/m) (55 AMARRAS/pm3)	SBC	KG	0,42100000	17,83	7,51
I000100	AREIA GROSSA LAVADA	SBC	M3	0,51400000	60,00	30,84
I000050	CIMENTO PORTLAND CP III 32RS NBR 11578 (quilo)	SBC	KG	161,49900000	1,04	167,96
I000200	PEDRA BRITADA #1 E 2	SBC	M3	0,20800000	94,12	19,58
I001900	TIJOLO CERAMICO MACICO RECOZIDO 6,0 x 9 x 19cm (UNIDADE)	SBC	UN	282,75000000	1,88	531,57
<b>TOTAL MATERIAL:</b>					<b>1.003,16</b>	
<b>VALOR SEM ENCARGOS:</b>					<b>1.405,91</b>	
<b>VALOR ENCARGOS (86.60%):</b>					<b>348,69</b>	

## RELATÓRIO ANALÍTICO - COMPOSIÇÕES DE CUSTOS

 <small>Divisão de Engenharia, Arquitetura e Cálculo</small>	<b>OBRA:</b>	Construção da Promotória da Comarca de Maués	<b>DATA:</b> 16/03/2021	<b>L.S. Hora:</b> 86,60%	
	<b>DESCRIÇÃO:</b>	Construção da Promotória de Maués - Modelo 2 Promotória 2021	<b>BDI:</b> 28,35%	<b>L.S. Mês:</b> 49,17%	
	<b>ENDEREÇO:</b>	Rua Guaranópolis S/N.	<b>FONTE</b>	<b>VERSÃO</b>	<b>REF.</b>
	<b>CLIENTE:</b>	Procuradoria Geral de Justiça do Estado do Amazonas	ORSE	2021/05	08/2021
	<b>OBSERVAÇÃO:</b>	Ajustado a Convenção coletiva 2021/2022 - AM000307/2021	SBC	2021/06 - Manaus	06/2021
	<b>UNIDADES:</b>	147,59M <sup>2</sup>	SEDOP	2021/03 COM DESONERAÇÃO	03/2021
	<b>VALOR POR UNIDADE:</b>	R\$ 6.587,36	SICRO	2021/01 COM DESONERAÇÃO	05/2021
		SINAPI	2021/07 COM DESONERAÇÃO	08/2021	
			COMPOSIÇÕES PRÓPRIAS		

<b>VALOR BDI (28.35%):</b>	<b>497,43</b>
<b>QUANTIDADE:</b>	<b>5,00</b>
<b>TOTAL GERAL:</b>	<b>11.260,15</b>

### 055358 - CAIXA DRENAGEM EM CONCRETO 1,75x1,75x0,95m (UN)

MAO DE OBRA		FONTE	UNID	COEFICIENTE	PREÇO UNITÁRIO	TOTAL
00000378	ARMADOR	SINAPI	H	10,20700000	7,37	75,23
00001213	CARPINTEIRO DE FORMAS	SINAPI	H	18,36700000	7,37	135,36
00004750	PEDREIRO	SINAPI	H	5,92800000	7,37	43,69
00006111	SERVENTE DE OBRAS	SINAPI	H	18,36700000	5,44	99,92
00006111	SERVENTE DE OBRAS	SINAPI	H	10,20700000	5,44	55,53
00006111	SERVENTE DE OBRAS	SINAPI	H	63,05600000	5,44	343,02
<b>TOTAL MAO DE OBRA:</b>						<b>752,75</b>

MATERIAL		FONTE	UNID	COEFICIENTE	PREÇO UNITÁRIO	TOTAL
I000779	ACO CA 50 6,3mm (1/4") (0,248 kg/m)	SBC	KG	99,00000000	10,50	1.039,50
I000400	ARAME RECOZIDO ISGW #16 (0,032kg/m) (55 AMARRAS/pm3)	SBC	KG	1,62000000	17,83	28,88
I000100	AREIA GROSSA LAVADA	SBC	M3	0,69000000	60,00	41,40
I000050	CIMENTO PORTLAND CP III 32RS NBR 11578 (quilo)	SBC	KG	402,50000000	1,04	418,60
I001300	COMPENSADO PLASTIFICADO 20mm FILM 440 g/m2(2,98m2)	SBC	M2	6,12100000	63,93	391,32
I008419	DESMOLDANTE LIQUIDO P/FORMAS ESTRUTURAS (L=75m2)	SBC	L	2,12400000	10,00	21,24
I000200	PEDRA BRITADA #1 E 2	SBC	M3	0,92000000	94,12	86,59
I001350	PONTALETE 7,5x7,5cm (3x3") PERNA/BARROTE/ESTRONCA	SBC	M	7,68600000	5,26	40,43
I001205	PREGO FERRO GALVANIZADO 17x27 (226 un/kg)	SBC	KG	1,82700000	19,50	35,63
<b>TOTAL MATERIAL:</b>						<b>2.103,59</b>

<b>VALOR SEM ENCARGOS:</b>	<b>2.856,34</b>
<b>VALOR ENCARGOS (86.60%):</b>	<b>651,71</b>
<b>VALOR BDI (28.35%):</b>	<b>994,53</b>
<b>QUANTIDADE:</b>	<b>1,00</b>
<b>TOTAL GERAL:</b>	<b>4.502,58</b>

### 055358 - CAIXA DRENAGEM EM CONCRETO 1,75x1,75x1,25m (UN)

MAO DE OBRA		FONTE	UNID	COEFICIENTE	PREÇO UNITÁRIO	TOTAL
00000378	ARMADOR	SINAPI	H	10,20700000	7,37	75,23
00001213	CARPINTEIRO DE FORMAS	SINAPI	H	18,36700000	7,37	135,36
00004750	PEDREIRO	SINAPI	H	5,92800000	7,37	43,69
00006111	SERVENTE DE OBRAS	SINAPI	H	18,36700000	5,44	99,92
00006111	SERVENTE DE OBRAS	SINAPI	H	10,20700000	5,44	55,53
00006111	SERVENTE DE OBRAS	SINAPI	H	63,05600000	5,44	343,02
<b>TOTAL MAO DE OBRA:</b>						<b>752,75</b>

MATERIAL		FONTE	UNID	COEFICIENTE	PREÇO UNITÁRIO	TOTAL
I000779	ACO CA 50 6,3mm (1/4") (0,248 kg/m)	SBC	KG	179,00000000	10,50	1.879,50

## RELATÓRIO ANALÍTICO - COMPOSIÇÕES DE CUSTOS

 <small>Divisão de Engenharia, Arquitetura e Cálculo</small>	<b>OBRA:</b>	Construção da Promotória da Comarca de Maués	<b>DATA:</b> 16/03/2021	<b>L.S. Hora:</b> 86,60%	
	<b>DESCRIÇÃO:</b>	Construção da Promotória de Maués - Modelo 2 Promotória 2021	<b>BDI:</b> 28,35%	<b>L.S. Mês:</b> 49,17%	
	<b>ENDEREÇO:</b>	Rua Guaranópolis S/N.	<b>FONTE</b>	<b>VERSÃO</b>	<b>REF.</b>
	<b>CLIENTE:</b>	Procuradoria Geral de Justiça do Estado do Amazonas	ORSE	2021/05	08/2021
	<b>OBSERVAÇÃO:</b>	Ajustado a Convenção coletiva 2021/2022 - AM000307/2021	SBC	2021/06 - Manaus	06/2021
	<b>UNIDADES:</b>	147.59M <sup>2</sup>	SEDOP	2021/03 COM DESONERAÇÃO	03/2021
	<b>VALOR POR UNIDADE:</b>	R\$ 6.587,36	SICRO	2021/01 COM DESONERAÇÃO	05/2021
		SINAPI	2021/07 COM DESONERAÇÃO	08/2021	
			COMPOSIÇÕES PRÓPRIAS		

ITEM	DESCRIÇÃO	FONTE	UNID	QTD	VALOR UNITÁRIO	VALOR TOTAL
I000400	ARAME RECOZIDO ISGW #16 (0,032kg/m) (55 AMARRAS/pm3)	SBC	KG	3,62000000	17,83	64,54
I000100	AREIA GROSSA LAVADA	SBC	M3	1,69000000	60,00	101,40
I000050	CIMENTO PORTLAND CP III 32RS NBR 11578 (quilo)	SBC	KG	602,50000000	1,04	626,60
I001300	COMPENSADO PLASTIFICADO 20mm FILM 440 g/m2(2,98m2)	SBC	M2	8,12100000	63,93	519,18
I008419	DESMOLDANTE LIQUIDO P/FORMAS ESTRUTURAIIS (L=75m2)	SBC	L	3,12400000	10,00	31,24
I000200	PEDRA BRITADA #1 E 2	SBC	M3	2,92000000	94,12	274,83
I001350	PONTALETE 7,5x7,5cm (3x3") PERNA/BARROTE/ESTRONCA	SBC	M	9,68600000	5,26	50,95
I001205	PREGO FERRO GALVANIZADO 17x27 (226 un/kg)	SBC	KG	2,82700000	19,50	55,13
<b>TOTAL MATERIAL:</b>						<b>3.603,37</b>

<b>VALOR SEM ENCARGOS:</b>	<b>4.356,12</b>
<b>VALOR ENCARGOS (86.60%):</b>	<b>651,69</b>
<b>VALOR BDI (28.35%):</b>	<b>1.419,71</b>
<b>QUANTIDADE:</b>	<b>1,00</b>
<b>TOTAL GERAL:</b>	<b>6.427,52</b>

### S09980 - Dreno profundo 50x50cm c/ tubo de pvc kananet ø 200mm, bidim. areia grossa e brita (m)

MAO DE OBRA		FONTE	UNID	COEFICIENTE	PREÇO UNITÁRIO	TOTAL
00004083	ENCARREGADO GERAL DE OBRAS	SINAPI	H	0,20000000	14,27	2,85
00004750	PEDREIRO	SINAPI	H	0,80000000	7,37	5,90
00006111	SERVENTE DE OBRAS	SINAPI	H	1,16000000	5,44	6,31
<b>TOTAL MAO DE OBRA:</b>						<b>15,06</b>

MATERIAL		FONTE	UNID	COEFICIENTE	PREÇO UNITÁRIO	TOTAL
I00367S	Areia grossa - posto jazida/fornecedor (retirado na jazida,sem transporte)	ORSE	m3	0,04000000	99,50	3,98
I04019S	Geotextil nao tecido agulhado de filamentos continuos 100% poliester, resitencia a tracao = 16 kn/m	ORSE	m2	1,30000000	8,97	11,66
I04721S	Pedra britada n. 1 (9,5 a 19 mm) posto pedreira/fornecedor,sem frete	ORSE	m3	0,25000000	83,59	20,90
I02324	Tubo pead flexivel corrugado perfurado d=8" (Kananet ou similar)	ORSE	m	1,00000000	32,13	32,13
<b>TOTAL MATERIAL:</b>						<b>68,67</b>

<b>VALOR SEM ENCARGOS:</b>	<b>83,73</b>
<b>VALOR ENCARGOS (86.60%):</b>	<b>13,04</b>
<b>VALOR BDI (28.35%):</b>	<b>27,43</b>
<b>QUANTIDADE:</b>	<b>15,00</b>
<b>TOTAL GERAL:</b>	<b>1.863,00</b>

### M2628 - Grelha de piso em PVC de 20 x 50 cm para pedestres (un)

<b>VALOR SEM ENCARGOS:</b>	<b>66,67</b>
<b>VALOR ENCARGOS:</b>	<b>0,00</b>
<b>VALOR BDI (28.35%):</b>	<b>18,90</b>
<b>QUANTIDADE:</b>	<b>30,00</b>
<b>TOTAL GERAL:</b>	<b>2.567,10</b>

## RELATÓRIO ANALÍTICO - COMPOSIÇÕES DE CUSTOS

 <small>Divisão de Engenharia, Arquitetura e Cálculo</small>	<b>OBRA:</b>	Construção da Promotória da Comarca de Maués	<b>DATA :</b> 16/03/2021	<b>L.S. Hora:</b> 86,60%	
	<b>DESCRIÇÃO:</b>	Construção da Promotória de Maués - Modelo 2 Promotória 2021	<b>BDI :</b> 28,35%	<b>L.S. Mês:</b> 49,17%	
	<b>ENDEREÇO:</b>	Rua Guaranópolis S/N.	<b>FONTE</b>	<b>VERSÃO</b>	<b>REF.</b>
	<b>CLIENTE:</b>	Procuradoria Geral de Justiça do Estado do Amazonas	ORSE	2021/05	08/2021
	<b>OBSERVAÇÃO:</b>	Ajustado a Convenção coletiva 2021/2022 - AM000307/2021	SBC	2021/06 - Manaus	06/2021
	<b>UNIDADES:</b>	147.59M <sup>2</sup>	SEDOP	2021/03 COM DESONERAÇÃO	03/2021
	<b>VALOR POR UNIDADE:</b>	R\$ 6.587,36	SICRO	2021/01 COM DESONERAÇÃO	05/2021
		SINAPI	2021/07 COM DESONERAÇÃO	08/2021	
			COMPOSIÇÕES PRÓPRIAS		

### 00010849 - PLACA DE INAUGURAÇÃO EM AÇO INOX \*60X 70\*CM (UN)

<b>VALOR SEM ENCARGOS:</b>	<b>1.080,01</b>
<b>VALOR ENCARGOS:</b>	<b>0,00</b>
<b>VALOR BDI (17.75%):</b>	<b>191,70</b>
<b>QUANTIDADE:</b>	<b>1,00</b>
<b>TOTAL GERAL:</b>	<b>1.271,71</b>

### S10719 - Placa de indicativa em acrílico e adesivo, com sinalização para deficientes, dim.: 12 x 30 cm (Un)

MATERIAL	FONTE	UNID	COEFICIENTE	PREÇO UNITÁRIO	TOTAL	
111476	Placa indicativa em acrílico e adesivo com sinalização para deficientes dim.: 12 x 30 cm	ORSE	Un	1,00000000	43,67	43,67
<b>TOTAL MATERIAL:</b>					<b>43,67</b>	

<b>VALOR SEM ENCARGOS:</b>	<b>43,67</b>
<b>VALOR ENCARGOS:</b>	<b>0,00</b>
<b>VALOR BDI (28.35%):</b>	<b>12,38</b>
<b>QUANTIDADE:</b>	<b>11,00</b>
<b>TOTAL GERAL:</b>	<b>616,55</b>

### S10769 - Logomarca do MPAM, confeccionada em ACM, med. Ø 1.750,00mm para a fixação em fachada - Fornecimento e instalação (un)

MATERIAL	FONTE	UNID	COEFICIENTE	PREÇO UNITÁRIO	TOTAL	
111581	Logomarca do Governo de Sergipe 2015, med. 1.730mm x 1.600mm, em estrutura metálica tratada com jateamento, aplic. de anticorrosivo epoxi e revestida por alumínio composto com pintura automotiva - tamanho médio	ORSE	un	0,85000000	13.490,00	11.466,50
<b>TOTAL MATERIAL:</b>					<b>11.466,50</b>	

<b>VALOR SEM ENCARGOS:</b>	<b>11.466,50</b>
<b>VALOR ENCARGOS:</b>	<b>0,00</b>
<b>VALOR BDI (28.35%):</b>	<b>3.250,75</b>
<b>QUANTIDADE:</b>	<b>1,00</b>
<b>TOTAL GERAL:</b>	<b>14.717,25</b>

### 111392 - Adesivo em vinil para plotagem em letreiro de chapa galvanizada (c/aplicação) (m2)

<b>VALOR SEM ENCARGOS:</b>	<b>127,91</b>
<b>VALOR ENCARGOS:</b>	<b>0,00</b>
<b>VALOR BDI (28.35%):</b>	<b>36,26</b>
<b>QUANTIDADE:</b>	<b>0,78</b>
<b>TOTAL GERAL:</b>	<b>128,05</b>

### COMP-93770764 - Letras em chapa de aço galvanizado pintada em cor padrão do MP/AM - Rotis Serif 65 BOLD de 10 a 20 cm - fornecimento e instalação (un)

GERAL	FONTE	UNID	COEFICIENTE	PREÇO UNITÁRIO	TOTAL	
COMP-29042112	Letras em chapa de aço galvanizado pintada em cor padrão do MP/AM - Rotis Serif 65 BOLD de 10 a 20 cm	PRÓPRIA	UN	1,00000000	14,00	14,00

# RELATÓRIO ANALÍTICO - COMPOSIÇÕES DE CUSTOS

 Divisão de Engenharia, Arquitetura e Cálculo	<b>OBRA:</b>	Construção da Promotória da Comarca de Maués	<b>DATA:</b> 16/03/2021	<b>L.S. Hora:</b> 86,60%	
	<b>DESCRIÇÃO:</b>	Construção da Promotória de Maués - Modelo 2 Promotória 2021	<b>BDI:</b> 28,35%	<b>L.S. Mês:</b> 49,17%	
	<b>ENDEREÇO:</b>	Rua Guaranópolis S/N.	<b>FONTE</b>	<b>VERSÃO</b>	<b>REF.</b>
	<b>CLIENTE:</b>	Procuradoria Geral de Justiça do Estado do Amazonas	ORSE	2021/05	08/2021
	<b>OBSERVAÇÃO:</b>	Ajustado a Convenção coletiva 2021/2022 - AM000307/2021	SBC	2021/06 - Manaus	06/2021
	<b>UNIDADES:</b>	147.59M <sup>2</sup>	SEDOP	2021/03 COM DESONERAÇÃO	03/2021
	<b>VALOR POR UNIDADE:</b>	R\$ 6.587,36	SICRO	2021/01 COM DESONERAÇÃO	05/2021
		SINAPI	2021/07 COM DESONERAÇÃO	08/2021	
			COMPOSIÇÕES PRÓPRIAS		

<b>TOTAL GERAL:</b>	<b>14,00</b>
---------------------	--------------

MAO DE OBRA	FONTE	UNID	COEFICIENTE	PREÇO UNITÁRIO	TOTAL	
00006111	SERVENTE DE OBRAS	SINAPI	H	0,10000000	5,44	0,54

<b>TOTAL MAO DE OBRA:</b>	<b>0,54</b>
---------------------------	-------------

<b>VALOR SEM ENCARGOS:</b>	<b>14,54</b>
----------------------------	--------------

<b>VALOR ENCARGOS (86.60%):</b>	<b>0,48</b>
---------------------------------	-------------

<b>VALOR BDI (28.35%):</b>	<b>4,26</b>
----------------------------	-------------

<b>QUANTIDADE:</b>	<b>83,00</b>
--------------------	--------------

<b>TOTAL GERAL:</b>	<b>1.600,24</b>
---------------------	-----------------

## S10563 - Mapa tátil em ferro fundido medindo 70 x 50cm, com suporte em chapa em ferro 1" e tubo de ferro galvanizado ø=4", pintados e placa em granito cinza andorinha (un)

MAO DE OBRA	FONTE	UNID	COEFICIENTE	PREÇO UNITÁRIO	TOTAL	
00004750	PEDREIRO	SINAPI	H	1,00000000	7,37	7,37
00006160	SOLDADOR	SINAPI	H	1,00000000	8,41	8,41

<b>TOTAL MAO DE OBRA:</b>	<b>15,78</b>
---------------------------	--------------

MATERIAL	FONTE	UNID	COEFICIENTE	PREÇO UNITÁRIO	TOTAL	
I08450	Chapa aço grossa preta 1"(25,4mm), 196 kg/m <sup>2</sup>	ORSE	kg	98,00000000	12,38	1.213,24
I10997S	Eletrodo revestido aws - e7018, diametro igual a 4,00 mm	ORSE	kg	0,50000000	32,90	16,45
I11259	Mapa Tátil em ferro fundido 70 x 50cm	ORSE	un	1,00000000	2.279,36	2.279,36
I01672	Parafuso cabeça abaulada 16 x 70mm	ORSE	un	4,00000000	10,74	42,96
I10841S	Piso em granito, polido, tipo andorinha/ quartz/ castelo/ corumba ou outros equivalentes da regioao, formato menor ou igual a 3025 cm2, e = *2* cm	ORSE	m2	0,48000000	188,67	90,56
I21016S	Tubo aço galvanizado com costura, classe leve, dn 100 mm ( 4"), e = 3,75 mm, *10,55* kg/m (nbr 5580)	ORSE	m	0,90000000	188,22	169,40

<b>TOTAL MATERIAL:</b>	<b>3.811,97</b>
------------------------	-----------------

SERVICO	FONTE	UNID	COEFICIENTE	PREÇO UNITÁRIO	TOTAL	
S02311	Pintura de acabamento com lixamento, aplicação de 01 demão de tinta à base de zarcão e 02 demãos de tinta esmalte	ORSE	m2	1,35000000	13,80	18,63

<b>TOTAL SERVICO:</b>	<b>18,63</b>
-----------------------	--------------

<b>VALOR SEM ENCARGOS:</b>	<b>3.846,38</b>
----------------------------	-----------------

<b>VALOR ENCARGOS (86.60%):</b>	<b>20,75</b>
---------------------------------	--------------

<b>VALOR BDI (28.35%):</b>	<b>1.096,33</b>
----------------------------	-----------------

<b>QUANTIDADE:</b>	<b>1,00</b>
--------------------	-------------

<b>TOTAL GERAL:</b>	<b>4.963,46</b>
---------------------	-----------------

## 210023 - LIMPEZA FINAL DE OBRAS (M2)

MAO DE OBRA	FONTE	UNID	COEFICIENTE	PREÇO UNITÁRIO	TOTAL	
00006111	SERVENTE DE OBRAS	SINAPI	H	1,87600000	5,44	10,21

<b>TOTAL MAO DE OBRA:</b>	<b>10,21</b>
---------------------------	--------------

MATERIAL	FONTE	UNID	COEFICIENTE	PREÇO UNITÁRIO	TOTAL	
I001500	ESTOPA COMUM EMBALAGEM 200 GRAMAS	SBC	UN	0,09000000	8,89	0,80

## RELATÓRIO ANALÍTICO - COMPOSIÇÕES DE CUSTOS

 <small>Divisão de Engenharia, Arquitetura e Cálculo</small>	<b>OBRA:</b>	Construção da Promotória da Comarca de Maués	<b>DATA :</b> 16/03/2021	<b>L.S. Hora:</b> 86,60%	
	<b>DESCRIÇÃO:</b>	Construção da Promotória de Maués - Modelo 2 Promotória 2021	<b>BDI :</b> 28,35%	<b>L.S. Mês:</b> 49,17%	
	<b>ENDEREÇO:</b>	Rua Guaranópolis S/N.	<b>FONTE</b>	<b>VERSÃO</b>	<b>REF.</b>
	<b>CLIENTE:</b>	Procuradoria Geral de Justiça do Estado do Amazonas	ORSE	2021/05	08/2021
	<b>OBSERVAÇÃO:</b>	Ajustado a Convenção coletiva 2021/2022 - AM000307/2021	SBC	2021/06 - Manaus	06/2021
	<b>UNIDADES:</b>	147.59M <sup>2</sup>	SEDOP	2021/03 COM DESONERAÇÃO	03/2021
	<b>VALOR POR UNIDADE:</b>	R\$ 6.587,36	SICRO	2021/01 COM DESONERAÇÃO	05/2021
		SINAPI	2021/07 COM DESONERAÇÃO	08/2021	
			COMPOSIÇÕES PRÓPRIAS		

<b>TOTAL MATERIAL:</b>	<b>0,80</b>
<b>VALOR SEM ENCARGOS:</b>	<b>11,01</b>
<b>VALOR ENCARGOS (86.60%):</b>	<b>8,83</b>
<b>VALOR BDI (28.35%):</b>	<b>5,62</b>
<b>QUANTIDADE:</b>	<b>188,57</b>
<b>TOTAL GERAL:</b>	<b>4.800,99</b>

### 00038640 - MUDA DE ARBUSTO, PINGO DE OURO/ VIOLETEIRA, H = \*10 A 20\* CM (UN)

<b>VALOR SEM ENCARGOS:</b>	<b>4,65</b>
<b>VALOR ENCARGOS:</b>	<b>0,00</b>
<b>VALOR BDI (28.35%):</b>	<b>1,32</b>
<b>QUANTIDADE:</b>	<b>6,00</b>
<b>TOTAL GERAL:</b>	<b>35,82</b>

### COMP-000315 - PLANTIO DE MINI - PALMEIRA COM ALTURA DE MUDA IGUAL A 1,00 M (UN)

GERAL		FONTE	UNID	COEFICIENTE	PREÇO UNITÁRIO	TOTAL
INS-589170	MINI PALMEIRA	PRÓPRIA	UN	1,00000000	200,00	200,00
<b>TOTAL GERAL:</b>						<b>200,00</b>

SERVICO		FONTE	UNID	COEFICIENTE	PREÇO UNITÁRIO	TOTAL
88441	JARDINEIRO COM ENCARGOS COMPLEMENTARES	SINAPI	H	1,00000000	7,37	7,37
88316	SERVENTE COM ENCARGOS COMPLEMENTARES	SINAPI	H	1,00000000	5,44	5,44
<b>TOTAL SERVICIO:</b>						<b>12,81</b>

<b>VALOR SEM ENCARGOS:</b>	<b>212,81</b>
<b>VALOR ENCARGOS (86.60%):</b>	<b>11,09</b>
<b>VALOR BDI (28.35%):</b>	<b>63,48</b>
<b>QUANTIDADE:</b>	<b>2,00</b>
<b>TOTAL GERAL:</b>	<b>574,76</b>

Eng. Paulo Augusto Lopes  
 CREA 6.028-D AM/RR  
 Chefe DEAC

## RELATÓRIO ANALÍTICO - COMPOSIÇÕES PRÓPRIAS

 <small>Divisão de Engenharia, Arquitetura e Cálculo</small>	<b>OBRA:</b>	Construção da Promotória da Comarca de Maués	<b>DATA :</b> 16/03/2021	<b>L.S. Hora:</b> 86,60%	
	<b>DESCRIÇÃO:</b>	Construção da Promotória de Maués - Modelo 2 Promotória 2021	<b>BDI :</b> 28,35%	<b>L.S. Mês:</b> 49,17%	
	<b>ENDEREÇO:</b>	Rua Guaranópolis S/N.	<b>FORTE</b>	<b>VERSÃO</b>	<b>REF.</b>
	<b>CLIENTE:</b>	Procuradoria Geral de Justiça do Estado do Amazonas	ORSE	2021/05	08/2021
	<b>OBSERVAÇÃO:</b>	Ajustado a Convenção coletiva 2021/2022 - AM000307/2021	SBC	2021/06 - Manaus	06/2021
	<b>UNIDADES:</b>	147.59M <sup>2</sup>	SEDOP	2021/03 COM DESONERAÇÃO	03/2021
	<b>VALOR POR UNIDADE:</b>	R\$ 6.587,36	SICRO	2021/01 COM DESONERAÇÃO	05/2021
		SINAPI	2021/07 COM DESONERAÇÃO	08/2021	
		COMPOSIÇÕES PRÓPRIAS			

### MPAM - 001 - EPI e Ferramental (10 Funcionários) (Mês)

EQUIPAMENTO		FORTE	UNID	COEFICIENTE	PREÇO UNITÁRIO	TOTAL
INS-MPAM - 004	Conjunto de ferramenta de uso individual composta por: Uma Marreta de 1Kg; Uma Marreta de 5Kg; Uma Talhadeira; Uma Ponteira.	PRÓPRIA	conj.	3,00000000	78,12	234,36
INS-MPAM - 003	Conjunto de Ferramentas de Uso Coletivo Composto por: uma Pá; uma Enxada; uma Picareta; um Balde.	PRÓPRIA	conj.	3,00000000	65,07	195,21
<b>TOTAL EQUIPAMENTO:</b>						<b>429,57</b>

MATERIAL		FORTE	UNID	COEFICIENTE	PREÇO UNITÁRIO	TOTAL
00012893	BOTA DE SEGURANCA COM BIQUEIRA DE ACO E COLARINHO ACOLCHOADO	SINAPI	PAR	10,00000000	64,80	648,00
00012895	CAPACETE DE SEGURANCA ABA FRONTAL COM SUSPENSAO DE POLIETILENO, SEM JUGULAR (CLASSE B)	SINAPI	UN	10,00000000	13,50	135,00
00002711	CARRINHO DE MAO DE ACO CAPACIDADE 50 A 60 L, PNEU COM CAMARA	SINAPI	UN	3,00000000	135,00	405,00
INS-MPAM - 002	Luva de Couro	PRÓPRIA	un	10,00000000	9,50	95,00
00036152	OCULOS DE SEGURANCA CONTRA IMPACTOS COM LENTE INCOLOR, ARMACAO NYLON, COM PROTECAO UVA E UVB	SINAPI	UN	10,00000000	5,26	52,60
00036146	PROTETOR SOLAR FPS 30, EMBALAGEM 2 LITROS	SINAPI	UN	0,02560000	229,50	5,88
INS-MPAM - 001	Uniforme profissional para construção civil conjunto de brim, composto calça em brim pesado; cós de elástico e cad. ajust. c/ 4 bolso chapado e jaleco em brim leve; fechado com um bolso s/ botão gola (v)	PRÓPRIA	un	10,00000000	47,90	479,00
<b>TOTAL MATERIAL:</b>						<b>1.820,48</b>

<b>VALOR SEM ENCARGOS:</b>	<b>2.250,05</b>
<b>VALOR ENCARGOS:</b>	<b>0,00</b>
<b>VALOR BDI (28.35%):</b>	<b>637,89</b>
<b>QUANTIDADE:</b>	<b>1,00</b>
<b>TOTAL GERAL:</b>	<b>2.887,94</b>

### MPAM - 002 - Taxas e Emolumentos (un)

GERAL		FORTE	UNID	COEFICIENTE	PREÇO UNITÁRIO	TOTAL
INS-MPAM - 005	Registro de Obra No CREA Valor do Contrato acima de R\$15.000,00	PRÓPRIA	un	1,00000000	233,94	233,94
INS-MPAM - 006	Registro e Taxas na Prefeitura	PRÓPRIA	un	1,00000000	159,60	159,60
<b>TOTAL GERAL:</b>						<b>393,54</b>

<b>VALOR SEM ENCARGOS:</b>	<b>393,54</b>
<b>VALOR ENCARGOS:</b>	<b>0,00</b>
<b>VALOR BDI (28.35%):</b>	<b>111,57</b>
<b>QUANTIDADE:</b>	<b>1,00</b>
<b>TOTAL GERAL:</b>	<b>505,11</b>

### CP-6211-014022 - CONSUMO CAFÉ MATINAL,ALMOÇO,E VALE-TRANSPORTE PARA OPERÁRIO (DIA)



## RELATÓRIO ANALÍTICO - COMPOSIÇÕES PRÓPRIAS

 <small>Divisão de Engenharia, Arquitetura e Cálculo</small>	<b>OBRA:</b>	Construção da Promotória da Comarca de Maués	<b>DATA :</b> 16/03/2021	<b>L.S. Hora:</b> 86,60%	
	<b>DESCRIÇÃO:</b>	Construção da Promotória de Maués - Modelo 2 Promotória 2021	<b>BDI :</b> 28,35%	<b>L.S. Mês:</b> 49,17%	
	<b>ENDEREÇO:</b>	Rua Guaranópolis S/N.	<b>FONTE</b>	<b>VERSÃO</b>	<b>REF.</b>
	<b>CLIENTE:</b>	Procuradoria Geral de Justiça do Estado do Amazonas	ORSE	2021/05	08/2021
	<b>OBSERVAÇÃO:</b>	Ajustado a Convenção coletiva 2021/2022 - AM000307/2021	SBC	2021/06 - Manaus	06/2021
	<b>UNIDADES:</b>	147.59M <sup>2</sup>	SEDOP	2021/03 COM DESONERAÇÃO	03/2021
	<b>VALOR POR UNIDADE:</b>	R\$ 6.587,36	SICRO	2021/01 COM DESONERAÇÃO	05/2021
		SINAPI	2021/07 COM DESONERAÇÃO	08/2021	
		COMPOSIÇÕES PRÓPRIAS			

MATERIAL		FONTE	UNID	COEFICIENTE	PREÇO UNITÁRIO	TOTAL
I070088	COPO CAFE COM LEITE 300ml	SBC	UN	1,00000000	4,50	4,50
I070089	PAO COM MANTEIGA PREPARADO	SBC	UN	1,00000000	5,10	5,10
I082003	VALE TRANSPORTE (IDA E VOLTA/DIA)LEIS FED.7418/7678-87	SBC	UN	1,00000000	7,60	7,60
<b>TOTAL MATERIAL:</b>						<b>17,20</b>

SERVICO		FONTE	UNID	COEFICIENTE	PREÇO UNITÁRIO	TOTAL
INS-625916	Almoço para pessoal de obra entregue na obra	PRÓPRIA	Un	1,00000000	10,50	10,50
<b>TOTAL SERVICOS:</b>						<b>10,50</b>

<b>VALOR SEM ENCARGOS:</b>	<b>27,70</b>
<b>VALOR ENCARGOS:</b>	<b>0,00</b>
<b>VALOR BDI (28.35%):</b>	<b>7,85</b>
<b>QUANTIDADE:</b>	<b>1,00</b>
<b>TOTAL GERAL:</b>	<b>35,55</b>

### COMP-338425 - Complementares (Cursos, Exames e Seguros) (H)

GERAL		FONTE	UNID	COEFICIENTE	PREÇO UNITÁRIO	TOTAL
INS-613472	Cursos de Capacitação	PRÓPRIA	H	1,00000000	0,27	0,27
INS-123208	Exames	PRÓPRIA	H	1,00000000	0,45	0,45
INS-105322	Seguro dos funcionários.	PRÓPRIA	h	1,00000000	0,02	0,02
<b>TOTAL GERAL:</b>						<b>0,74</b>

<b>VALOR SEM ENCARGOS:</b>	<b>0,74</b>
<b>VALOR ENCARGOS (86.60%):</b>	<b>0,00</b>
<b>VALOR BDI (28.35%):</b>	<b>0,21</b>
<b>QUANTIDADE:</b>	<b>1,00</b>
<b>TOTAL GERAL:</b>	<b>0,95</b>

### COMP-505167 - Mobilização e desmobilização de equipamentos via fluvial - Manaus / Barcelos, Borba, Tefé, São Sebastião do Uatumã, Boa vista do Ramos, Maués, Urucará, Itapiranga, Silves, Itacoatiara, Nova Olinda, Urucurituba, Coari, Codajás, Anori, Anamá e Careiro da Várzea (ida e volta), balsa fretada c/ empurrador de 315HP p/ 500 ton (T/KM)

TRANSPORTE		FONTE	UNID	COEFICIENTE	PREÇO UNITÁRIO	TOTAL
INS-259193	Mobilização e desmobilização de equipamentos via fluvial - Manaus / Barcelos 908km (ida e volta), balsa fretada c/ empurrador de 315HP p/ 500 ton	PRÓPRIA	H	1,00000000	199,26	199,26
<b>TOTAL TRANSPORTE:</b>						<b>199,26</b>

<b>VALOR SEM ENCARGOS:</b>	<b>199,26</b>
<b>VALOR ENCARGOS:</b>	<b>0,00</b>
<b>VALOR BDI (28.35%):</b>	<b>56,49</b>
<b>QUANTIDADE:</b>	<b>1,00</b>
<b>TOTAL GERAL:</b>	<b>255,75</b>

### COMP-626526 - CONCRETAGEM DE SAPATAS, FCK 25 MPA, COM USO DE BOMBA LANÇAMENTO, ADENSAMENTO E ACABAMENTO. AF\_11/2016 (M³)

MATERIAL		FONTE	UNID	COEFICIENTE	PREÇO UNITÁRIO	TOTAL
----------	--	-------	------	-------------	----------------	-------

## RELATÓRIO ANALÍTICO - COMPOSIÇÕES PRÓPRIAS

 <small>Divisão de Engenharia, Arquitetura e Cálculo</small>	<b>OBRA:</b>	Construção da Promotória da Comarca de Maués	<b>DATA :</b> 16/03/2021	<b>L.S. Hora:</b> 86,60%	
	<b>DESCRIÇÃO:</b>	Construção da Promotória de Maués - Modelo 2 Promotória 2021	<b>BDI :</b> 28,35%	<b>L.S. Mês:</b> 49,17%	
	<b>ENDEREÇO:</b>	Rua Guaranópolis S/N.	<b>FORTE</b>	<b>VERSÃO</b>	<b>REF.</b>
	<b>CLIENTE:</b>	Procuradoria Geral de Justiça do Estado do Amazonas	ORSE	2021/05	08/2021
	<b>OBSERVAÇÃO:</b>	Ajustado a Convenção coletiva 2021/2022 - AM000307/2021	SBC	2021/06 - Manaus	06/2021
	<b>UNIDADES:</b>	147,59M <sup>2</sup>	SEDOP	2021/03 COM DESONERAÇÃO	03/2021
	<b>VALOR POR UNIDADE:</b>	R\$ 6.587,36	SICRO	2021/01 COM DESONERAÇÃO	05/2021
		SINAPI	2021/07 COM DESONERAÇÃO	08/2021	
		COMPOSIÇÕES PRÓPRIAS			

00001527	CONCRETO USINADO BOMBEAVEL, CLASSE DE RESISTENCIA C25, COM BRITA 0 E 1, SLUMP = 100 +/- 20 MM, INCLUI SERVICO DE BOMBEAMENTO (NBR 8953)	SINAPI	M3	1,15000000	556,93	640,47
<b>TOTAL MATERIAL:</b>						<b>640,47</b>

SERVICO	FORTE	UNID	COEFICIENTE	PREÇO UNITÁRIO	TOTAL	
88309	PEDREIRO COM ENCARGOS COMPLEMENTARES	SINAPI	H	0,49300000	7,37	3,63
88316	SERVENTE COM ENCARGOS COMPLEMENTARES	SINAPI	H	0,74000000	5,44	4,03
90587	VIBRADOR DE IMERSÃO, DIÂMETRO DE PONTEIRA 45MM, MOTOR ELÉTRICO TRIFÁSICO POTÊNCIA DE 2 CV - CHI DIURNO. AF_06/2015	SINAPI	CHI	0,12600000	0,42	0,05
90586	VIBRADOR DE IMERSÃO, DIÂMETRO DE PONTEIRA 45MM, MOTOR ELÉTRICO TRIFÁSICO POTÊNCIA DE 2 CV - CHP DIURNO. AF_06/2015	SINAPI	CHP	0,12000000	1,84	0,22
<b>TOTAL SERVICO:</b>					<b>7,93</b>	

<b>VALOR SEM ENCARGOS:</b>	<b>648,40</b>
<b>VALOR ENCARGOS (86.60%):</b>	<b>6,63</b>
<b>VALOR BDI (28.35%):</b>	<b>185,70</b>
<b>QUANTIDADE:</b>	<b>1,00</b>
<b>TOTAL GERAL:</b>	<b>840,73</b>

### COMP-835743 - Estrutura metálica de suporte para ACM (m<sup>2</sup>)

MAO DE OBRA	FORTE	UNID	COEFICIENTE	PREÇO UNITÁRIO	TOTAL	
00025957	MONTADOR DE ESTRUTURAS METALICAS	SINAPI	H	0,13500000	8,99	1,21
00006111	SERVENTE DE OBRAS	SINAPI	H	0,13500000	5,44	0,73
<b>TOTAL MAO DE OBRA:</b>					<b>1,94</b>	

MATERIAL	FORTE	UNID	COEFICIENTE	PREÇO UNITÁRIO	TOTAL	
I004183	ESTRUTURA METALICA EM TRELICA (4,38kg/m2)	SBC	M2	1,00000000	54,31	54,31
I000334	SOLDA-ELETRODO OK 2245 AWS 7018 3,25mm 1/8"(lata 20kg)	SBC	KG	0,15000000	42,18	6,33
<b>TOTAL MATERIAL:</b>					<b>60,64</b>	

<b>VALOR SEM ENCARGOS:</b>	<b>62,58</b>
<b>VALOR ENCARGOS (86.60%):</b>	<b>1,70</b>
<b>VALOR BDI (28.35%):</b>	<b>18,22</b>
<b>QUANTIDADE:</b>	<b>1,00</b>
<b>TOTAL GERAL:</b>	<b>82,50</b>

### COMP-822030 - PORTA COMPLETA MADEIRA 1 FL.0,90x2,10m-CORRER-LISA (un)

MATERIAL	FORTE	UNID	COEFICIENTE	PREÇO UNITÁRIO	TOTAL	
I008646	FECHADURA EXTERNA BICO DE PAPAGAIO PARA PORTAS DE CORRER, AROUCA FECHADURAS, 6917-Z-FC, CROMADO	SBC	UN	1,00000000	119,90	119,90
<b>TOTAL MATERIAL:</b>					<b>119,90</b>	

SERVICO	FORTE	UNID	COEFICIENTE	PREÇO UNITÁRIO	TOTAL	
110181	PORTA COMPLETA MADEIRA 1 FL.0,90x2,10m-CORRER-LISA	SBC	UN	1,00000000	1.178,33	1.178,33
<b>TOTAL SERVICO:</b>					<b>1.178,33</b>	

<b>VALOR SEM ENCARGOS:</b>	<b>1.298,23</b>
----------------------------	-----------------

## RELATÓRIO ANALÍTICO - COMPOSIÇÕES PRÓPRIAS

 <small>Divisão de Engenharia, Arquitetura e Cálculo</small>	<b>OBRA:</b>	Construção da Promotória da Comarca de Maués	<b>DATA :</b> 16/03/2021	<b>L.S. Hora:</b> 86,60%	
	<b>DESCRIÇÃO:</b>	Construção da Promotória de Maués - Modelo 2 Promotória 2021	<b>BDI :</b> 28,35%	<b>L.S. Mês:</b> 49,17%	
	<b>ENDEREÇO:</b>	Rua Guaranópolis S/N.	<b>FORTE</b>	<b>VERSÃO</b>	<b>REF.</b>
	<b>CLIENTE:</b>	Procuradoria Geral de Justiça do Estado do Amazonas	ORSE	2021/05	08/2021
	<b>OBSERVAÇÃO:</b>	Ajustado a Convenção coletiva 2021/2022 - AM000307/2021	SBC	2021/06 - Manaus	06/2021
	<b>UNIDADES:</b>	147.59M <sup>2</sup>	SEDOP	2021/03 COM DESONERAÇÃO	03/2021
	<b>VALOR POR UNIDADE:</b>	R\$ 6.587,36	SICRO	2021/01 COM DESONERAÇÃO	05/2021
		SINAPI	2021/07 COM DESONERAÇÃO	08/2021	
		COMPOSIÇÕES PRÓPRIAS			

<b>VALOR ENCARGOS (86.60%):</b>	<b>212,63</b>
<b>VALOR BDI (28.35%):</b>	<b>428,33</b>
<b>QUANTIDADE:</b>	<b>1,00</b>
<b>TOTAL GERAL:</b>	<b>1.939,19</b>

### COMP-943753 - CABINE ECLUSA DE VIDRO TEMPERADO 10mm, INCLUINDO PORTA (un)

GERAL		FORTE	UNID	COEFICIENTE	PREÇO UNITÁRIO	TOTAL
INS-398830	CAIXA PORTA OBJETO PARA BANCO DE ACRÍLICO FUMMÊ 0,40 X 0,30 CM	PRÓPRIA	UN	1,00000000	700,00	700,00
<b>TOTAL GERAL:</b>						<b>700,00</b>

MAO DE OBRA		FORTE	UNID	COEFICIENTE	PREÇO UNITÁRIO	TOTAL
00006111	SERVENTE DE OBRAS	SINAPI	H	3,20000000	5,44	17,41
00010489	VIDRACEIRO	SINAPI	H	5,20000000	7,37	38,32
<b>TOTAL MAO DE OBRA:</b>						<b>55,73</b>

MATERIAL		FORTE	UNID	COEFICIENTE	PREÇO UNITÁRIO	TOTAL
00003104	CONJ. DE FERRAGENS PARA PORTA DE VIDRO TEMPERADO, EM ZAMAC CROMADO, CONTEMPLANDO: DOBRADICA INF.; DOBRADICA SUP.; PIVO PARA DOBRADICA INF.; PIVO PARA DOBRADICA SUP.; FECHADURA CENTRAL EM ZAMC CROMADO; CONTRA FECHADURA DE PRESSAO	SINAPI	CJ	1,00000000	97,15	97,15
00011499	MOLA HIDRAULICA DE PISO, PARA PORTAS DE ATE 1100 MM E PESO DE ATE 120 KG, COM CORPO EM ACO INOX	SINAPI	UN	1,00000000	523,55	523,55
00010507	VIDRO TEMPERADO INCOLOR E = 10 MM, SEM COLOCACAO	SINAPI	M2	3,57000000	513,12	1.831,84
00005031	VIDRO TEMPERADO INCOLOR PARA PORTA DE ABRIR, E = 10 MM (SEM FERRAGENS E SEM COLOCACAO)	SINAPI	M2	1,89000000	555,00	1.048,95
<b>TOTAL MATERIAL:</b>						<b>3.501,49</b>

<b>VALOR SEM ENCARGOS:</b>	<b>4.257,22</b>
<b>VALOR ENCARGOS (86.60%):</b>	<b>48,25</b>
<b>VALOR BDI (28.35%):</b>	<b>1.220,60</b>
<b>QUANTIDADE:</b>	<b>1,00</b>
<b>TOTAL GERAL:</b>	<b>5.526,07</b>

### CP-6048-74136/003 - PORTA DE AÇO CHAPA 24, DE ENROLAR, RAIADA TRANVISION, LARGA COM ACABAMENTO EM PINTURA ELETROSTÁTICA AUTOMÁTICA (M2)

MAO DE OBRA		FORTE	UNID	COEFICIENTE	PREÇO UNITÁRIO	TOTAL
00002436	ELETRICISTA	SINAPI	H	0,35000000	8,41	2,94
00004750	PEDREIRO	SINAPI	H	0,35000000	7,37	2,58
00004783	PINTOR	SINAPI	H	0,45000000	7,37	3,32
00006110	SERRALHEIRO	SINAPI	H	1,80000000	11,68	21,02
00006111	SERVENTE DE OBRAS	SINAPI	H	2,70000000	5,44	14,69
<b>TOTAL MAO DE OBRA:</b>						<b>44,55</b>

MATERIAL		FORTE	UNID	COEFICIENTE	PREÇO UNITÁRIO	TOTAL
I028090	ACIONADOR DE FECHADURA ELETRICA 12V POR CONTROLE REMOTO AGL	SBC	UN	0,25000000	85,00	21,25
I03025	Bucha de plástico S12 com parafuso - cartela com 2 conjuntos	ORSE	cj	2,00000000	2,20	4,40
00021127	FITA ISOLANTE ADESIVA ANTICHAMA, USO ATE 750 V, EM ROLO DE 19 MM X 5 M	SINAPI	UN	0,17000000	3,13	0,53

## RELATÓRIO ANALÍTICO - COMPOSIÇÕES PRÓPRIAS

 <small>Divisão de Engenharia, Arquitetura e Cálculo</small>	<b>OBRA:</b>	Construção da Promotória da Comarca de Maués	<b>DATA:</b> 16/03/2021	<b>L.S. Hora:</b> 86,60%	
	<b>DESCRIÇÃO:</b>	Construção da Promotória de Maués - Modelo 2 Promotória 2021	<b>BDI:</b> 28,35%	<b>L.S. Mês:</b> 49,17%	
	<b>ENDEREÇO:</b>	Rua Guaranópolis S/N.	<b>FONTE</b>	<b>VERSÃO</b>	<b>REF.</b>
	<b>CLIENTE:</b>	Procuradoria Geral de Justiça do Estado do Amazonas	ORSE	2021/05	08/2021
	<b>OBSERVAÇÃO:</b>	Ajustado a Convenção coletiva 2021/2022 - AM000307/2021	SBC	2021/06 - Manaus	06/2021
	<b>UNIDADES:</b>	147,59M <sup>2</sup>	SEDOP	2021/03 COM DESONERAÇÃO	03/2021
	<b>VALOR POR UNIDADE:</b>	R\$ 6.587,36	SICRO	2021/01 COM DESONERAÇÃO	05/2021
		SINAPI	2021/07 COM DESONERAÇÃO	08/2021	
			COMPOSIÇÕES PRÓPRIAS		

103024	Motor elétrico trifásico, baixa rotação, 1/2CV	ORSE	un	1,00000000	286,60	286,60
00011149	PRIMER EPOXI	SINAPI	GL	0,07200000	169,62	12,21
00005318	SOLVENTE DILUENTE A BASE DE AGUARRAS	SINAPI	L	0,03000000	11,99	0,36
00000154	TINTA / REVESTIMENTO A BASE DE RESINA EPOXI COM ALCATRAO, BICOMPONENTE	SINAPI	L	0,14800000	47,75	7,07
<b>TOTAL MATERIAL:</b>						<b>332,42</b>

SERVICO	FONTE	UNID	COEFICIENTE	PREÇO UNITÁRIO	TOTAL	
88627	ARGAMASSA TRAÇO 1:0,5:4,5 (EM VOLUME DE CIMENTO, CAL E AREIA MÉDIA ÚMIDA) PARA ASSENTAMENTO DE ALVENARIA, PREPARO MANUAL. AF_08/2019	SINAPI	M3	0,00600000	617,78	3,71
<b>TOTAL SERVICOS:</b>						<b>3,71</b>

SERVICOS TERCEIROS	FONTE	UNID	COEFICIENTE	PREÇO UNITÁRIO	TOTAL	
00004910	PORTA DE ENROLAR MANUAL COMPLETA, PERFIL MEIA CANA CEGA, EM ACO GALVANIZADO NATURAL, CHAPA NUMERO 24 (SEM INSTALACAO)	SINAPI	M2	1,00000000	427,68	427,68
<b>TOTAL SERVICOS TERCEIROS:</b>						<b>427,68</b>

<b>VALOR SEM ENCARGOS:</b>	<b>808,36</b>
<b>VALOR ENCARGOS (86.60%):</b>	<b>38,81</b>
<b>VALOR BDI (28.35%):</b>	<b>240,17</b>
<b>QUANTIDADE:</b>	<b>1,00</b>
<b>TOTAL GERAL:</b>	<b>1.087,34</b>

### COMP-807451 - PAINEL DE VIDRO FIXO TEMPERADO 10MM, INCLUSIVE FERRAGEM, MONTAGEM E INSTALAÇÃO (M<sup>2</sup>)

MAO DE OBRA	FONTE	UNID	COEFICIENTE	PREÇO UNITÁRIO	TOTAL	
00006111	SERVENTE DE OBRAS	SINAPI	H	1,00000000	5,44	5,44
00010489	VIDRACEIRO	SINAPI	H	1,00000000	7,37	7,37
<b>TOTAL MAO DE OBRA:</b>						<b>12,81</b>

MATERIAL	FONTE	UNID	COEFICIENTE	PREÇO UNITÁRIO	TOTAL	
INS-941533	INSULFILM ANTI-VANDALISMO PS 4000	PRÓPRIA	M <sup>2</sup>	1,00000000	90,00	90,00
I017266	VIDRO TEMPERADO INCOLOR 10mm	SBC	M2	1,00000000	371,00	371,00
<b>TOTAL MATERIAL:</b>						<b>461,00</b>

SERVICO	FONTE	UNID	COEFICIENTE	PREÇO UNITÁRIO	TOTAL	
112700	MOLDURA ALUMINIO ANODIZADO PARA VIDRO TEMPERADO	SBC	M2	1,00000000	614,01	614,01
<b>TOTAL SERVICOS:</b>						<b>614,01</b>

<b>VALOR SEM ENCARGOS:</b>	<b>1.087,82</b>
<b>VALOR ENCARGOS (86.60%):</b>	<b>31,86</b>
<b>VALOR BDI (28.35%):</b>	<b>317,43</b>
<b>QUANTIDADE:</b>	<b>1,00</b>
<b>TOTAL GERAL:</b>	<b>1.437,11</b>

### COMP-648626 - PELICULA ADESIVA APLICADA EM VIDROS-TIPO INSULFILM ANTI-VANDALISMO (m<sup>2</sup>)

MAO DE OBRA	FONTE	UNID	COEFICIENTE	PREÇO UNITÁRIO	TOTAL	
00010489	VIDRACEIRO	SINAPI	H	1,00000000	7,37	7,37

## RELATÓRIO ANALÍTICO - COMPOSIÇÕES PRÓPRIAS

 <small>Divisão de Engenharia, Arquitetura e Cálculo</small>	<b>OBRA:</b>	Construção da Promotora da Comarca de Maués	<b>DATA:</b> 16/03/2021	<b>L.S. Hora:</b> 86,60%	
	<b>DESCRIÇÃO:</b>	Construção da Promotora de Maués - Modelo 2 Promotora 2021	<b>BDI:</b> 28,35%	<b>L.S. Mês:</b> 49,17%	
	<b>ENDEREÇO:</b>	Rua Guaranópolis S/N.	<b>FORTE</b>	<b>VERSÃO</b>	<b>REF.</b>
	<b>CLIENTE:</b>	Procuradoria Geral de Justiça do Estado do Amazonas	ORSE	2021/05	08/2021
	<b>OBSERVAÇÃO:</b>	Ajustado a Convenção coletiva 2021/2022 - AM000307/2021	SBC	2021/06 - Manaus	06/2021
	<b>UNIDADES:</b>	147.59M <sup>2</sup>	SEDOP	2021/03 COM DESONERAÇÃO	03/2021
	<b>VALOR POR UNIDADE:</b>	R\$ 6.587,36	SICRO	2021/01 COM DESONERAÇÃO	05/2021
		SINAPI	2021/07 COM DESONERAÇÃO	08/2021	
			COMPOSIÇÕES PRÓPRIAS		

<b>TOTAL MAO DE OBRA:</b>	<b>7,37</b>
---------------------------	-------------

MATERIAL	FORTE	UNID	COEFICIENTE	PREÇO UNITÁRIO	TOTAL
INS-941533	INSULFILM ANTI-VANDALISMO PS 4000	PRÓPRIA	M <sup>2</sup>	1,00000000	90,00

<b>TOTAL MATERIAL:</b>	<b>90,00</b>
------------------------	--------------

<b>VALOR SEM ENCARGOS:</b>	<b>97,37</b>
----------------------------	--------------

<b>VALOR ENCARGOS (86.60%):</b>	<b>6,38</b>
---------------------------------	-------------

<b>VALOR BDI (28.35%):</b>	<b>29,41</b>
----------------------------	--------------

<b>QUANTIDADE:</b>	<b>1,00</b>
--------------------	-------------

<b>TOTAL GERAL:</b>	<b>133,16</b>
---------------------	---------------

**COMP-066495 - Fornecimento e instalação de persianas de PVC texturizado, no modelo vertical, na cor Marfim, com lâminas de 9 cm de largura, acolhíveis e articuláveis para ambos os lados. Com movimento giratório em 180 graus, com trilho de alumínio anodizado, recolhimento das lâminas com corda nylon e corrente de polipropileno (para conexão inferior das lâminas) (m<sup>2</sup>)**

GERAL	FORTE	UNID	COEFICIENTE	PREÇO UNITÁRIO	TOTAL
INS-184946	persianas de PVC texturizado, no modelo vertical, na cor Marfim, com lâminas de 9 cm de largura, acolhíveis e articuláveis para ambos os lados. Com movimento giratório em 180 graus, com trilho de alumínio anodizado, recolhimento das lâminas com corda nylon e corrente de polipropileno (para conexão inferior das lâminas)	PRÓPRIA	M <sup>2</sup>	1,00000000	114,00

<b>TOTAL GERAL:</b>	<b>114,00</b>
---------------------	---------------

MAO DE OBRA	FORTE	UNID	COEFICIENTE	PREÇO UNITÁRIO	TOTAL
00025957	MONTADOR DE ESTRUTURAS METALICAS	SINAPI	H	0,10000000	8,99

<b>TOTAL MAO DE OBRA:</b>	<b>0,90</b>
---------------------------	-------------

<b>VALOR SEM ENCARGOS:</b>	<b>114,90</b>
----------------------------	---------------

<b>VALOR ENCARGOS (86.60%):</b>	<b>0,78</b>
---------------------------------	-------------

<b>VALOR BDI (28.35%):</b>	<b>32,80</b>
----------------------------	--------------

<b>QUANTIDADE:</b>	<b>1,00</b>
--------------------	-------------

<b>TOTAL GERAL:</b>	<b>148,48</b>
---------------------	---------------

**COMP-597467 - CAIXA DE INSPEÇÃO EM CONCRETO PRÉ-MOLDADO DN 60CM COM TAMPA H= 60CM - FORNECIMENTO E INSTALAÇÃO (UN)**

GERAL	FORTE	UNID	COEFICIENTE	PREÇO UNITÁRIO	TOTAL
INS-617448	CAIXA INSPEÇÃO, CONCRETO PRÉ MOLDADO, CIRCULAR, COM TAMPA, D = 60* CM, H= 60* CM	PRÓPRIA	un	1,00000000	199,50

<b>TOTAL GERAL:</b>	<b>199,50</b>
---------------------	---------------

MAO DE OBRA	FORTE	UNID	COEFICIENTE	PREÇO UNITÁRIO	TOTAL
00002696	ENCANADOR OU BOMBEIRO HIDRAULICO	SINAPI	H	1,00000000	7,37
00004750	PEDREIRO	SINAPI	H	1,50000000	7,37
00006111	SERVENTE DE OBRAS	SINAPI	H	1,00000000	5,44
00006111	SERVENTE DE OBRAS	SINAPI	H	1,50000000	5,44

<b>TOTAL MAO DE OBRA:</b>	<b>32,03</b>
---------------------------	--------------

MATERIAL	FORTE	UNID	COEFICIENTE	PREÇO UNITÁRIO	TOTAL
00000370	AREIA MEDIA - POSTO JAZIDA/FORNECEDOR (RETIRADO NA JAZIDA, SEM TRANSPORTE)	SINAPI	M3	0,00200000	75,00
00001379	CIMENTO PORTLAND COMPOSTO CP II-32	SINAPI	KG	2,00000000	1,04

## RELATÓRIO ANALÍTICO - COMPOSIÇÕES PRÓPRIAS

 <small>Divisão de Engenharia, Arquitetura e Cálculo</small>	<b>OBRA:</b>	Construção da Promotora da Comarca de Maués	<b>DATA :</b> 16/03/2021	<b>L.S. Hora:</b> 86,60%	
	<b>DESCRIÇÃO:</b>	Construção da Promotora de Maués - Modelo 2 Promotora 2021	<b>BDI :</b> 28,35%	<b>L.S. Mês:</b> 49,17%	
	<b>ENDEREÇO:</b>	Rua Guaránópolis S/N.	<b>FONTE</b>	<b>VERSÃO</b>	<b>REF.</b>
	<b>CLIENTE:</b>	Procuradoria Geral de Justiça do Estado do Amazonas	ORSE	2021/05	08/2021
	<b>OBSERVAÇÃO:</b>	Ajustado a Convenção coletiva 2021/2022 - AM000307/2021	SBC	2021/06 - Manaus	06/2021
	<b>UNIDADES:</b>	147.59M <sup>2</sup>	SEDOP	2021/03 COM DESONERAÇÃO	03/2021
	<b>VALOR POR UNIDADE:</b>	R\$ 6.587,36	SICRO	2021/01 COM DESONERAÇÃO	05/2021
		SINAPI	2021/07 COM DESONERAÇÃO	08/2021	
		COMPOSIÇÕES PRÓPRIAS			

<b>TOTAL MATERIAL:</b>	<b>2,23</b>
<b>VALOR SEM ENCARGOS:</b>	<b>233,76</b>
<b>VALOR ENCARGOS (86.60%):</b>	<b>27,73</b>
<b>VALOR BDI (28.35%):</b>	<b>74,13</b>
<b>QUANTIDADE:</b>	<b>1,00</b>
<b>TOTAL GERAL:</b>	<b>335,62</b>

### CP-0240-95471 - VASO SANITARIO SIFONADO CONVENCIONAL PARA PCD SEM FURO FRONTAL COM LOUÇA BRANCA - FORNECIMENTO E INSTALAÇÃO. (UN)

MAO DE OBRA	FONTE	UNID	COEFICIENTE	PREÇO UNITÁRIO	TOTAL
00002696	ENCANADOR OU BOMBEIRO HIDRAULICO	SINAPI	H	0,78000000	5,75
00006111	SERVENTE DE OBRAS	SINAPI	H	0,44000000	2,39
<b>TOTAL MAO DE OBRA:</b>					<b>8,14</b>

MATERIAL	FONTE	UNID	COEFICIENTE	PREÇO UNITÁRIO	TOTAL
00000084	ADAPTADOR PVC, ROSCAVEL, PARA VALVULA PIA OU LAVATORIO, 40 MM	SINAPI	UN	2,00000000	0,84
00000377	ASSENTO SANITARIO DE PLASTICO, TIPO CONVENCIONAL	SINAPI	UN	1,00000000	27,45
00036520	BACIA SANITARIA (VASO) CONVENCIONAL PARA PCD, SEM FURO FRONTAL, DE LOUCA BRANCA (SEM ASSENTO)	SINAPI	UN	1,00000000	325,61
00011683	ENGATE / RABICHO FLEXIVEL INOX 1/2 " X 30 CM	SINAPI	UN	1,00000000	29,46
00004384	PARAFUSO NIQUELADO COM ACABAMENTO CROMADO PARA FIXAR PECA SANITARIA, INCLUI PORCA CEGA, ARRUELA E BUCHA DE NYLON TAMANHO S-10	SINAPI	UN	2,00000000	29,08
00037329	REJUNTE EPOXI, QUALQUER COR	SINAPI	KG	0,14690000	16,35
00006138	VEDACAO PVC, 100 MM, PARA SAIDA VASO SANITARIO	SINAPI	UN	1,00000000	2,00
<b>TOTAL MATERIAL:</b>					<b>430,79</b>

<b>VALOR SEM ENCARGOS:</b>	<b>438,93</b>
<b>VALOR ENCARGOS (86.60%):</b>	<b>7,06</b>
<b>VALOR BDI (28.35%):</b>	<b>126,44</b>
<b>QUANTIDADE:</b>	<b>1,00</b>
<b>TOTAL GERAL:</b>	<b>572,43</b>

### CP-4200-95469 - VASO SANITARIO SIFONADO CONVENCIONAL COM LOUÇA BRANCA - FORNECIMENTO E INSTALAÇÃO. AF\_10/2016 (UN)

MAO DE OBRA	FONTE	UNID	COEFICIENTE	PREÇO UNITÁRIO	TOTAL
00002696	ENCANADOR OU BOMBEIRO HIDRAULICO	SINAPI	H	0,44000000	3,24
00006111	SERVENTE DE OBRAS	SINAPI	H	0,78000000	4,24
<b>TOTAL MAO DE OBRA:</b>					<b>7,48</b>

MATERIAL	FONTE	UNID	COEFICIENTE	PREÇO UNITÁRIO	TOTAL
00000377	ASSENTO SANITARIO DE PLASTICO, TIPO CONVENCIONAL	SINAPI	UN	1,00000000	27,45
00004384	PARAFUSO NIQUELADO COM ACABAMENTO CROMADO PARA FIXAR PECA SANITARIA, INCLUI PORCA CEGA, ARRUELA E BUCHA DE NYLON TAMANHO S-10	SINAPI	UN	2,00000000	29,08
00037329	REJUNTE EPOXI, QUALQUER COR	SINAPI	KG	0,14690000	16,35
00006138	VEDACAO PVC, 100 MM, PARA SAIDA VASO SANITARIO	SINAPI	UN	1,00000000	2,00
<b>TOTAL MATERIAL:</b>					<b>74,88</b>

## RELATÓRIO ANALÍTICO - COMPOSIÇÕES PRÓPRIAS

 <small>Divisão de Engenharia, Arquitetura e Cálculo</small>	<b>OBRA:</b>	Construção da Promotora da Comarca de Maués	<b>DATA :</b> 16/03/2021	<b>L.S. Hora:</b> 86,60%	
	<b>DESCRIÇÃO:</b>	Construção da Promotora de Maués - Modelo 2 Promotora 2021	<b>BDI :</b> 28,35%	<b>L.S. Mês:</b> 49,17%	
	<b>ENDEREÇO:</b>	Rua Guaranópolis S/N.	<b>FORTE</b>	<b>VERSÃO</b>	<b>REF.</b>
	<b>CLIENTE:</b>	Procuradoria Geral de Justiça do Estado do Amazonas	ORSE	2021/05	08/2021
	<b>OBSERVAÇÃO:</b>	Ajustado a Convenção coletiva 2021/2022 - AM000307/2021	SBC	2021/06 - Manaus	06/2021
	<b>UNIDADES:</b>	147.59M <sup>2</sup>	SEDOP	2021/03 COM DESONERAÇÃO	03/2021
	<b>VALOR POR UNIDADE:</b>	R\$ 6.587,36	SICRO	2021/01 COM DESONERAÇÃO	05/2021
		SINAPI	2021/07 COM DESONERAÇÃO	08/2021	
			COMPOSIÇÕES PRÓPRIAS		

SERVICO	FORTE	UNID	COEFICIENTE	PREÇO UNITÁRIO	TOTAL
86932 VASO SANITÁRIO SIFONADO COM CAIXA ACOPLADA LOUÇA BRANCA - PADRÃO MÉDIO, INCLUSO ENGATE FLEXÍVEL EM METAL CROMADO, 1/2 X 40CM - FORNECIMENTO E INSTALAÇÃO. AF_01/2020	SINAPI	UN	1,00000000	276,15	276,15
<b>TOTAL SERVICOS:</b>					<b>276,15</b>
<b>VALOR SEM ENCARGOS:</b>					<b>358,51</b>
<b>VALOR ENCARGOS (86.60%):</b>					<b>14,74</b>
<b>VALOR BDI (28.35%):</b>					<b>105,82</b>
<b>QUANTIDADE:</b>					<b>1,00</b>
<b>TOTAL GERAL:</b>					<b>479,07</b>

### COMP-049177 - BANCADA DE GRANITO COM CUBA DE SEMI ENCAIXE E ACESSÓRIOS (UN)

GERAL	FORTE	UNID	COEFICIENTE	PREÇO UNITÁRIO	TOTAL
COMP-787045 CUBA DE SEMI ENCAIXE QUADRADA 41X41 BRANCO INCEPA	PRÓPRIA	UN	1,00000000	480,00	480,00
<b>TOTAL GERAL:</b>					<b>480,00</b>

MAO DE OBRA	FORTE	UNID	COEFICIENTE	PREÇO UNITÁRIO	TOTAL
00002696 ENCANADOR OU BOMBEIRO HIDRAULICO	SINAPI	H	1,00000000	7,37	7,37
00004755 MARMORISTA / GRANITEIRO	SINAPI	H	6,00000000	8,99	53,94
00006111 SERVENTE DE OBRAS	SINAPI	H	1,00000000	5,44	5,44
<b>TOTAL MAO DE OBRA:</b>					<b>66,75</b>

MATERIAL	FORTE	UNID	COEFICIENTE	PREÇO UNITÁRIO	TOTAL
00007568 BUCHA DE NYLON SEM ABA S10, COM PARAFUSO DE 6,10 X 65 MM EM AÇO ZINCADO COM ROSCA SOBERBA, CABECA CHATA E FENDA PHILLIPS	SINAPI	UN	4,00000000	0,73	2,92
00011683 ENGATE / RABICHO FLEXIVEL INOX 1/2 " X 30 CM	SINAPI	UN	1,00000000	29,46	29,46
00003143 FITA VEDA ROSCA EM ROLOS DE 18 MM X 25 M (L X C)	SINAPI	UN	1,00000000	5,80	5,80
I010434 GRANITO PRETO SAO GABRIEL 3cm	SBC	M2	0,50000000	380,00	190,00
00004823 MASSA PLASTICA PARA MARMORE/GRANITO	SINAPI	KG	0,26140000	29,08	7,60
00037329 REJUNTE EPOXI, QUALQUER COR	SINAPI	KG	0,01755000	111,30	1,95
00006136 SIFAO EM METAL CROMADO PARA PIA OU LAVATORIO, 1 X 1.1/2 "	SINAPI	UN	1,00000000	128,50	128,50
00037591 SUPORTE MAO-FRANCESA EM AÇO, ABAS IGUAIS 40 CM, CAPACIDADE MINIMA 70 KG, BRANCO	SINAPI	UN	2,00000000	24,28	48,56
I065247 TORNEIRA ALAVANCA PARA P.C.D. AUTOMATICA BICA ALTA MOVEL NBR9050 CERTIVA	SBC	UN	1,00000000	144,90	144,90
00006157 VALVULA EM METAL CROMADO PARA PIA AMERICANA 3.1/2 X 1.1/2 "	SINAPI	UN	1,00000000	43,88	43,88
<b>TOTAL MATERIAL:</b>					<b>603,57</b>
<b>VALOR SEM ENCARGOS:</b>					<b>1.150,32</b>
<b>VALOR ENCARGOS (86.60%):</b>					<b>57,83</b>
<b>VALOR BDI (28.35%):</b>					<b>342,51</b>
<b>QUANTIDADE:</b>					<b>1,00</b>
<b>TOTAL GERAL:</b>					<b>1.550,66</b>

### COMP-620239 - LAVATÓRIO LOUÇA BRANCA SUSPENSO, \*45,5 X \*35CM OU EQUIVALENTE, PARA BANHEIRO PNE, INCLUSO SIFÃO TIPO GARRAFA EM PVC, VÁLVULA E ENGATE FLEXÍVEL 30CM EM PLÁSTICO E TORNEIRA CROMADA DE MESA, PADRÃO POPULAR -

## RELATÓRIO ANALÍTICO - COMPOSIÇÕES PRÓPRIAS

 <small>Divisão de Engenharia, Arquitetura e Cálculo</small>	<b>OBRA:</b>	Construção da Promotória da Comarca de Maués	<b>DATA:</b> 16/03/2021	<b>L.S. Hora:</b> 86,60%	
	<b>DESCRIÇÃO:</b>	Construção da Promotória de Maués - Modelo 2 Promotória 2021	<b>BDI:</b> 28,35%	<b>L.S. Mês:</b> 49,17%	
	<b>ENDEREÇO:</b>	Rua Guaranópolis S/N.	<b>FORTE</b>	<b>VERSÃO</b>	<b>REF.</b>
	<b>CLIENTE:</b>	Procuradoria Geral de Justiça do Estado do Amazonas	ORSE	2021/05	08/2021
	<b>OBSERVAÇÃO:</b>	Ajustado a Convenção coletiva 2021/2022 - AM000307/2021	SBC	2021/06 - Manaus	06/2021
	<b>UNIDADES:</b>	147,59M <sup>2</sup>	SEDOP	2021/03 COM DESONERAÇÃO	03/2021
	<b>VALOR POR UNIDADE:</b>	R\$ 6.587,36	SICRO	2021/01 COM DESONERAÇÃO	05/2021
		SINAPI	2021/07 COM DESONERAÇÃO	08/2021	
			COMPOSIÇÕES PRÓPRIAS		

### FORNECIMENTO E INSTALAÇÃO (un)

MAO DE OBRA		FORTE	UNID	COEFICIENTE	PREÇO UNITÁRIO	TOTAL
00002696	ENCANADOR OU BOMBEIRO HIDRAULICO	SINAPI	H	1,00000000	7,37	7,37
<b>TOTAL MAO DE OBRA:</b>						<b>7,37</b>

MATERIAL		FORTE	UNID	COEFICIENTE	PREÇO UNITÁRIO	TOTAL
00011683	ENGATE / RABICHO FLEXIVEL INOX 1/2 " X 30 CM	SINAPI	UN	1,00000000	29,46	29,46
00006136	SIFAO EM METAL CROMADO PARA PIA OU LAVATORIO, 1 X 1.1/2 "	SINAPI	UN	1,00000000	128,50	128,50
I065247	TORNEIRA ALAVANCA PARA P.C.D. AUTOMATICA BICA ALTA MOVEL NBR9050 CERTIVA	SBC	UN	1,00000000	144,90	144,90
00038643	VALVULA EM METAL CROMADO PARA LAVATORIO, 1 " SEM LADRAO	SINAPI	UN	1,00000000	32,12	32,12
<b>TOTAL MATERIAL:</b>						<b>334,98</b>

SERVICO		FORTE	UNID	COEFICIENTE	PREÇO UNITÁRIO	TOTAL
COMP-188861	LAVATÓRIO LOUÇA BRANCA SUSPENSO, *45 X *35CM OU EQUIVALENTE, PARA PNE, FORNECIMENTO E INSTALAÇÃO.	PRÓPRIA	un	1,00000000	233,32	233,32
<b>TOTAL SERVICOS:</b>						<b>233,32</b>

<b>VALOR SEM ENCARGOS:</b>	<b>575,67</b>
<b>VALOR ENCARGOS (86.60%):</b>	<b>11,68</b>
<b>VALOR BDI (28.35%):</b>	<b>166,51</b>
<b>QUANTIDADE:</b>	<b>1,00</b>
<b>TOTAL GERAL:</b>	<b>753,86</b>

### CP-0859-86889 - BANCADA DE GRANITO SÃO GABRIEL POLIDO PARA PIA DE COZINHA 1,50 X 0,60 M COM PIA e ACESSÓRIOS - FORNECIMENTO E INSTALAÇÃO. (UN)

MAO DE OBRA		FORTE	UNID	COEFICIENTE	PREÇO UNITÁRIO	TOTAL
00002696	ENCANADOR OU BOMBEIRO HIDRAULICO	SINAPI	H	0,44000000	7,37	3,24
00004755	MARMORISTA / GRANITEIRO	SINAPI	H	1,97000000	8,99	17,71
00006111	SERVENTE DE OBRAS	SINAPI	H	1,27000000	5,44	6,91
<b>TOTAL MAO DE OBRA:</b>						<b>27,86</b>

MATERIAL		FORTE	UNID	COEFICIENTE	PREÇO UNITÁRIO	TOTAL
00007568	BUCHA DE NYLON SEM ABA S10, COM PARAFUSO DE 6,10 X 65 MM EM ACO ZINCADO COM ROSCA SOBERBA, CABECA CHATA E FENDA PHILLIPS	SINAPI	UN	6,00000000	0,73	4,38
00001743	CUBA ACO INOX (AISI 304) DE EMBUTIR COM VALVULA 3 1/2 ", DE *46 X 30 X 12* CM	SINAPI	UN	1,00000000	135,67	135,67
00003146	FITA VEDA ROSCA EM ROLOS DE 18 MM X 10 M (L X C)	SINAPI	UN	0,04000000	2,55	0,10
I010434	GRANITO PRETO SAO GABRIEL 3cm	SBC	M2	1,50000000	380,00	570,00
00004823	MASSA PLASTICA PARA MARMORE/GRANITO	SINAPI	KG	0,82020000	29,08	23,85
00037329	REJUNTE EPOXI, QUALQUER COR	SINAPI	KG	0,03510000	111,30	3,91
00006136	SIFAO EM METAL CROMADO PARA PIA OU LAVATORIO, 1 X 1.1/2 "	SINAPI	UN	1,00000000	128,50	128,50
00037591	SUPORTE MAO-FRANCESA EM ACO, ABAS IGUAIS 40 CM, CAPACIDADE MINIMA 70 KG, BRANCO	SINAPI	UN	2,00000000	24,28	48,56
I008986	TORNEIRA DE PAREDE 1178.C LNK DECA	SBC	UN	1,00000000	344,98	344,98
00006157	VALVULA EM METAL CROMADO PARA PIA AMERICANA 3.1/2 X 1.1/2 "	SINAPI	UN	1,00000000	43,88	43,88
<b>TOTAL MATERIAL:</b>						<b>1.303,83</b>



## RELATÓRIO ANALÍTICO - COMPOSIÇÕES PRÓPRIAS

 <small>Divisão de Engenharia, Arquitetura e Cálculo</small>	<b>OBRA:</b>	Construção da Promotora da Comarca de Maués	<b>DATA :</b> 16/03/2021	<b>L.S. Hora:</b> 86,60%	
	<b>DESCRIÇÃO:</b>	Construção da Promotora de Maués - Modelo 2 Promotora 2021	<b>BDI :</b> 28,35%	<b>L.S. Mês:</b> 49,17%	
	<b>ENDEREÇO:</b>	Rua Guaranópolis S/N.	<b>FONTE</b>	<b>VERSÃO</b>	<b>REF.</b>
	<b>CLIENTE:</b>	Procuradoria Geral de Justiça do Estado do Amazonas	ORSE	2021/05	08/2021
	<b>OBSERVAÇÃO:</b>	Ajustado a Convenção coletiva 2021/2022 - AM000307/2021	SBC	2021/06 - Manaus	06/2021
	<b>UNIDADES:</b>	147.59M <sup>2</sup>	SEDOP	2021/03 COM DESONERAÇÃO	03/2021
	<b>VALOR POR UNIDADE:</b>	R\$ 6.587,36	SICRO	2021/01 COM DESONERAÇÃO	05/2021
		SINAPI	2021/07 COM DESONERAÇÃO	08/2021	
		COMPOSIÇÕES PRÓPRIAS			

<b>VALOR SEM ENCARGOS:</b>	<b>1.331,69</b>
<b>VALOR ENCARGOS (86.60%):</b>	<b>24,14</b>
<b>VALOR BDI (28.35%):</b>	<b>384,38</b>
<b>QUANTIDADE:</b>	<b>1,00</b>
<b>TOTAL GERAL:</b>	<b>1.740,21</b>

### COMP-678754 - Kit de acessórios para banheiros (Un)

EQUIPAMENTO		FONTE	UNID	COEFICIENTE	PREÇO UNITÁRIO	TOTAL
INS-683569	Lixeira Inox com pedal e balde interno	PRÓPRIA	Un	1,00000000	175,00	175,00
<b>TOTAL EQUIPAMENTO:</b>						<b>175,00</b>

MAO DE OBRA		FONTE	UNID	COEFICIENTE	PREÇO UNITÁRIO	TOTAL
00025957	MONTADOR DE ESTRUTURAS METALICAS	SINAPI	H	0,25000000	8,99	2,25
00006111	SERVENTE DE OBRAS	SINAPI	H	0,25000000	5,44	1,36
<b>TOTAL MAO DE OBRA:</b>						<b>3,61</b>

MATERIAL		FONTE	UNID	COEFICIENTE	PREÇO UNITÁRIO	TOTAL
I000980	DISPENSER EM ABS PARA PAPEL HIGIENICO CLASSIC (ROLAO)	SBC	UN	1,00000000	26,90	26,90
I072810	DISPENSER EM ABS PARA PAPEL TOALHA INTERFOLHAS	SBC	UN	1,00000000	22,00	22,00
I072811	DISPENSER EM POLIPROPILENO PARA SABAO LIQUIDO	SBC	UN	1,00000000	33,80	33,80
<b>TOTAL MATERIAL:</b>						<b>82,70</b>

<b>VALOR SEM ENCARGOS:</b>	<b>261,31</b>
<b>VALOR ENCARGOS (86.60%):</b>	<b>3,13</b>
<b>VALOR BDI (28.35%):</b>	<b>74,97</b>
<b>QUANTIDADE:</b>	<b>1,00</b>
<b>TOTAL GERAL:</b>	<b>339,41</b>

### COMP-218015 - Conjunto Acessórios para Banheiro PNE (CONJ)

MATERIAL		FONTE	UNID	COEFICIENTE	PREÇO UNITÁRIO	TOTAL
I025843	ACESSIBILIDADE - ALARME AUDIOVISUAL WIFI PARA BANHEIRO PCD MODELO MILASSENTOS-01-1 SEM FIO COM 1 BOTOEIRA	SBC	UN	1,00000000	339,00	339,00
00036205	BARRA DE APOIO RETA, EM ACO INOX POLIDO, COMPRIMENTO 70CM, DIAMETRO MINIMO 3 CM	SINAPI	UN	1,00000000	130,36	130,36
00036081	BARRA DE APOIO RETA, EM ACO INOX POLIDO, COMPRIMENTO 80CM, DIAMETRO MINIMO 3 CM	SINAPI	UN	2,00000000	139,00	278,00
<b>TOTAL MATERIAL:</b>						<b>747,36</b>

<b>VALOR SEM ENCARGOS:</b>	<b>747,36</b>
<b>VALOR ENCARGOS:</b>	<b>0,00</b>
<b>VALOR BDI (28.35%):</b>	<b>211,88</b>
<b>QUANTIDADE:</b>	<b>1,00</b>
<b>TOTAL GERAL:</b>	<b>959,24</b>

### CP-9396-83463 - QUADRO DE DISTRIBUIÇÃO DE ENERGIA EM CHAPA DE AÇO GALVANIZADO, COM BARRAMENTO TRIFÁSICO, NEUTRO E TERRA - FORNECIMENTO E INSTALAÇÃO (UN)

MATERIAL	FONTE	UNID	COEFICIENTE	PREÇO UNITÁRIO	TOTAL
----------	-------	------	-------------	----------------	-------

## RELATÓRIO ANALÍTICO - COMPOSIÇÕES PRÓPRIAS

 Divisão de Engenharia, Arquitetura e Cálculo	<b>OBRA:</b>	Construção da Promotória da Comarca de Maués	<b>DATA:</b> 16/03/2021	<b>L.S. Hora:</b> 86,60%	
	<b>DESCRIÇÃO:</b>	Construção da Promotória de Maués - Modelo 2 Promotória 2021	<b>BDI:</b> 28,35%	<b>L.S. Mês:</b> 49,17%	
	<b>ENDEREÇO:</b>	Rua Guaranópolis S/N.	<b>FONTE</b>	<b>VERSÃO</b>	<b>REF.</b>
	<b>CLIENTE:</b>	Procuradoria Geral de Justiça do Estado do Amazonas	ORSE	2021/05	08/2021
	<b>OBSERVAÇÃO:</b>	Ajustado a Convenção coletiva 2021/2022 - AM000307/2021	SBC	2021/06 - Manaus	06/2021
	<b>UNIDADES:</b>	147,59M <sup>2</sup>	SEDOP	2021/03 COM DESONERAÇÃO	03/2021
	<b>VALOR POR UNIDADE:</b>	R\$ 6.587,36	SICRO	2021/01 COM DESONERAÇÃO	05/2021
		SINAPI	2021/07 COM DESONERAÇÃO	08/2021	
		COMPOSIÇÕES PRÓPRIAS			

00034616	DISJUNTOR TIPO DIN/IEC, BIPOLAR DE 6 ATE 32A	SINAPI	UN	10,00000000	50,90	509,00
00034653	DISJUNTOR TIPO DIN/IEC, MONOPOLAR DE 6 ATE 32A	SINAPI	UN	19,00000000	8,88	168,72
00034709	DISJUNTOR TIPO DIN/IEC, TRIPOLAR DE 10 ATE 50A	SINAPI	UN	6,00000000	62,36	374,16
00039763	QUADRO DE DISTRIBUICAO COM BARRAMENTO TRIFASICO, DE EMBUTIR, EM CHAPA DE ACO GALVANIZADO, PARA 48 DISJUNTORES DIN, 100 A	SINAPI	UN	1,00000000	939,56	939,56
00001571	TERMINAL A COMPRESSAO EM COBRE ESTANHADO PARA CABO 4 MM2, 1 FURO E 1 COMPRESSAO, PARA PARAFUSO DE FIXACAO M5	SINAPI	UN	48,00000000	0,80	38,40
<b>TOTAL MATERIAL:</b>						<b>2.029,84</b>

SERVICO	FONTE	UNID	COEFICIENTE	PREÇO UNITÁRIO	TOTAL
88247	AUXILIAR DE ELETRICISTA COM ENCARGOS COMPLEMENTARES	SINAPI	H	2,00000000	10,88
064818	DISPOSITIVO DIFERENCIAL DR ALTA SENSIB.(30mA)TETRAPOLAR 125A	SBC	UN	1,043,93	1.043,93
88264	ELETRICISTA COM ENCARGOS COMPLEMENTARES	SINAPI	H	2,00000000	16,82
<b>TOTAL SERVICOS:</b>					<b>1.071,63</b>

<b>VALOR SEM ENCARGOS:</b>	<b>3.101,47</b>
<b>VALOR ENCARGOS (86.60%):</b>	<b>29,98</b>
<b>VALOR BDI (28.35%):</b>	<b>887,77</b>
<b>QUANTIDADE:</b>	<b>1,00</b>
<b>TOTAL GERAL:</b>	<b>4.019,22</b>

**CP-9493-S11301 - Luminária em LED slim p/ iluminação públ,03 petalas,50W,lentes policarbonato,corpo alumínio,pint.anti-incrustantes, grau de prot. IP67, IK09,temp-cor 5000°K, IRC =>70%,v.útil 50.000 h,linha Street-Light (PICO-LE- LMSL-80), com poste de aço e base de concreto. (un)**

MAO DE OBRA	FONTE	UNID	COEFICIENTE	PREÇO UNITÁRIO	TOTAL
00002436	ELETRICISTA	SINAPI	H	0,75000000	6,31
00006111	SERVENTE DE OBRAS	SINAPI	H	0,75000000	4,08
<b>TOTAL MAO DE OBRA:</b>					<b>10,39</b>

MATERIAL	FONTE	UNID	COEFICIENTE	PREÇO UNITÁRIO	TOTAL
I02512S	Braco p/ luminaria publica 1 x 1,50m romagnole ou equiv	ORSE	un	3,00000000	95,73
INS-288045	Refletor Luminária 50w Poste Pública Led PétaIa Iluminação	PRÓPRIA	un	3,00000000	537,00
I02315	Tube de aço galvanizado leve c/ costura c/ rosca BSP Ø = 26,9mm ( 3/4"), e = 2,25mm, l = 6000mm NBR 5580	ORSE	m	6,00000000	171,78
<b>TOTAL MATERIAL:</b>					<b>804,51</b>

SERVICO	FONTE	UNID	COEFICIENTE	PREÇO UNITÁRIO	TOTAL
S00095	Concreto simples fabricado na obra, fck=13,5 mpa, lançado e adensado	ORSE	m3	0,28000000	107,93
S02497	Escavação manual de vala ou cava em material de 1ª categoria, profundidade até 1,50m	ORSE	m3	0,28000000	4,57
S05928S	Guindauto hidráulico, capacidade máxima de carga 6200 kg, momento máximo de carga 11,7 tm, alcance máximo horizontal 9,70 m, inclusive caminhão toco pbt 16.000 kg, potência de 189 cv - chp diurno. af_06/2014	ORSE	chp	1,00000000	171,23
S02306	Pintura de acabamento com aplicação de 02 demãos de esmalte sintético sobre superfícies metálicas - R1	ORSE	m2	1,14000000	10,21
S04078	Pintura de proteção sobre superfícies metálicas com aplicação de 01 demão de tinta Super Galvite (Sherwin Williams ou similar) - R2	ORSE	m2	1,14000000	5,24
<b>TOTAL SERVICOS:</b>					<b>299,18</b>

<b>VALOR SEM ENCARGOS:</b>	<b>1.114,08</b>
----------------------------	-----------------

## RELATÓRIO ANALÍTICO - COMPOSIÇÕES PRÓPRIAS

 <small>Divisão de Engenharia, Arquitetura e Cálculo</small>	<b>OBRA:</b>	Construção da Promotória da Comarca de Maués	<b>DATA :</b> 16/03/2021	<b>L.S. Hora:</b> 86,60%	
	<b>DESCRIÇÃO:</b>	Construção da Promotória de Maués - Modelo 2 Promotória 2021	<b>BDI :</b> 28,35%	<b>L.S. Mês:</b> 49,17%	
	<b>ENDEREÇO:</b>	Rua Guaranópolis S/N.	<b>FONTE</b>	<b>VERSÃO</b>	<b>REF.</b>
	<b>CLIENTE:</b>	Procuradoria Geral de Justiça do Estado do Amazonas	ORSE	2021/05	08/2021
	<b>OBSERVAÇÃO:</b>	Ajustado a Convenção coletiva 2021/2022 - AM000307/2021	SBC	2021/06 - Manaus	06/2021
	<b>UNIDADES:</b>	147.59M <sup>2</sup>	SEDOP	2021/03 COM DESONERAÇÃO	03/2021
	<b>VALOR POR UNIDADE:</b>	R\$ 6.587,36	SICRO	2021/01 COM DESONERAÇÃO	05/2021
		SINAPI	2021/07 COM DESONERAÇÃO	08/2021	
			COMPOSIÇÕES PRÓPRIAS		

<b>VALOR ENCARGOS (86.60%):</b>	<b>38,39</b>
<b>VALOR BDI (28.35%):</b>	<b>326,73</b>
<b>QUANTIDADE:</b>	<b>1,00</b>
<b>TOTAL GERAL:</b>	<b>1.479,20</b>

### COMP-405043 - Refletor para lâmpada de 150w (Un)

MAO DE OBRA		FONTE	UNID	COEFICIENTE	PREÇO UNITÁRIO	TOTAL
00002436	ELETRICISTA	SINAPI	H	0,30000000	8,41	2,52
00006111	SERVENTE DE OBRAS	SINAPI	H	0,30000000	5,44	1,63
<b>TOTAL MAO DE OBRA:</b>						<b>4,15</b>

MATERIAL		FONTE	UNID	COEFICIENTE	PREÇO UNITÁRIO	TOTAL
101691	Parafuso metal 2 1/2" x 12 p/ bucha s-10	ORSE	un	4,00000000	0,65	2,60
113291	Refletor simples LED 150W de potência, branco Frio, 6500k, Bivolt, marca Nitrolux ou similar	ORSE	un	1,00000000	261,00	261,00
<b>TOTAL MATERIAL:</b>						<b>263,60</b>

<b>VALOR SEM ENCARGOS:</b>	<b>267,75</b>
<b>VALOR ENCARGOS (86.60%):</b>	<b>3,61</b>
<b>VALOR BDI (28.35%):</b>	<b>76,93</b>
<b>QUANTIDADE:</b>	<b>1,00</b>
<b>TOTAL GERAL:</b>	<b>348,29</b>

### COMP-194107 - Luminária a LED tipo plafon 60x60cm 48w. Completa, com driver multitensão (100-250V) integrados à luminária. 30.000h de uso. (Un)

GERAL		FONTE	UNID	COEFICIENTE	PREÇO UNITÁRIO	TOTAL
INS-407395	Luminária Plafon 60x60cm 48W LED Embutir Branco Frio (6.000k) Borda Branca	PRÓPRIA	Un	1,00000000	199,00	199,00
<b>TOTAL GERAL:</b>						<b>199,00</b>

SERVICO		FONTE	UNID	COEFICIENTE	PREÇO UNITÁRIO	TOTAL
88264	ELETRICISTA COM ENCARGOS COMPLEMENTARES	SINAPI	H	0,20000000	8,41	1,68
<b>TOTAL SERVICIO:</b>						<b>1,68</b>

<b>VALOR SEM ENCARGOS:</b>	<b>200,68</b>
<b>VALOR ENCARGOS (86.60%):</b>	<b>1,46</b>
<b>VALOR BDI (28.35%):</b>	<b>57,31</b>
<b>QUANTIDADE:</b>	<b>1,00</b>
<b>TOTAL GERAL:</b>	<b>259,45</b>

### CP-9013-COMP-194107 - Luminária a LED tipo plafon 30x60cm 48w. Completa, com driver multitensão (100-250V) integrados à luminária. 30.000h de uso. (Un)

EQUIPAMENTO		FONTE	UNID	COEFICIENTE	PREÇO UNITÁRIO	TOTAL
INS-823499	Luminária a LED tipo plafon 30x60cm 48w. Completa, com driver multitensão (100-250V) integrados à luminária. 30.000h de uso.	PRÓPRIA	Un	1,00000000	193,00	193,00
<b>TOTAL EQUIPAMENTO:</b>						<b>193,00</b>

SERVICO		FONTE	UNID	COEFICIENTE	PREÇO UNITÁRIO	TOTAL
011130	SERVICO EMPREITADO-INSTALACAO DE PONTO LUZ EM TETO	SBC	UN	1,00000000	24,93	24,93

## RELATÓRIO ANALÍTICO - COMPOSIÇÕES PRÓPRIAS

 <small>Divisão de Engenharia, Arquitetura e Cálculo</small>	<b>OBRA:</b>	Construção da Promotória da Comarca de Maués	<b>DATA :</b> 16/03/2021	<b>L.S. Hora:</b> 86,60%	
	<b>DESCRIÇÃO:</b>	Construção da Promotória de Maués - Modelo 2 Promotória 2021	<b>BDI :</b> 28,35%	<b>L.S. Mês:</b> 49,17%	
	<b>ENDEREÇO:</b>	Rua Guaranópolis S/N.	<b>FONTE</b>	<b>VERSÃO</b>	<b>REF.</b>
	<b>CLIENTE:</b>	Procuradoria Geral de Justiça do Estado do Amazonas	ORSE	2021/05	08/2021
	<b>OBSERVAÇÃO:</b>	Ajustado a Convenção coletiva 2021/2022 - AM000307/2021	SBC	2021/06 - Manaus	06/2021
	<b>UNIDADES:</b>	147,59M <sup>2</sup>	SEDOP	2021/03 COM DESONERAÇÃO	03/2021
	<b>VALOR POR UNIDADE:</b>	R\$ 6.587,36	SICRO	2021/01 COM DESONERAÇÃO	05/2021
		SINAPI	2021/07 COM DESONERAÇÃO	08/2021	
		COMPOSIÇÕES PRÓPRIAS			

<b>TOTAL SERVIÇO:</b>	<b>24,93</b>
<b>VALOR SEM ENCARGOS:</b>	<b>217,93</b>
<b>VALOR ENCARGOS (86.60%):</b>	<b>21,58</b>
<b>VALOR BDI (28.35%):</b>	<b>67,90</b>
<b>QUANTIDADE:</b>	<b>1,00</b>
<b>TOTAL GERAL:</b>	<b>307,41</b>

### COMP-488982 - Luminária a LED tipo plafon 30x30cm 36w. Completa, com driver multitemperatura (100-250V) integrados à luminária. 30.000h de uso. (Un)

EQUIPAMENTO		FONTE	UNID	COEFICIENTE	PREÇO UNITÁRIO	TOTAL
INS-603251	Luminária Plafon 30x30cm 25W LED Embutir Branco Frio (6.000k) Borda Branca	PRÓPRIA	Un	1,00000000	49,00	49,00
<b>TOTAL EQUIPAMENTO:</b>						<b>49,00</b>

SERVIÇO		FONTE	UNID	COEFICIENTE	PREÇO UNITÁRIO	TOTAL
88264	ELETRICISTA COM ENCARGOS COMPLEMENTARES	SINAPI	H	0,20000000	8,41	1,68
<b>TOTAL SERVIÇO:</b>						<b>1,68</b>

<b>VALOR SEM ENCARGOS:</b>	<b>50,68</b>
<b>VALOR ENCARGOS (86.60%):</b>	<b>1,46</b>
<b>VALOR BDI (28.35%):</b>	<b>14,78</b>
<b>QUANTIDADE:</b>	<b>1,00</b>
<b>TOTAL GERAL:</b>	<b>66,92</b>

### COMP-38937570 - CAIXA DE PASSAGEM 30X30X40 COM TAMPA E DRENO BRITA (UN)

MAO DE OBRA		FONTE	UNID	COEFICIENTE	PREÇO UNITÁRIO	TOTAL
00004750	PEDREIRO	SINAPI	H	1,67890000	7,37	12,37
00006111	SERVENTE DE OBRAS	SINAPI	H	4,48320000	5,44	24,39
<b>TOTAL MAO DE OBRA:</b>						<b>36,76</b>

MATERIAL		FONTE	UNID	COEFICIENTE	PREÇO UNITÁRIO	TOTAL
00043059	ACO CA-60, 4,2 MM, OU 5,0 MM, OU 6,0 MM, OU 7,0 MM, VERGALHAO	SINAPI	KG	2,15600000	10,49	22,62
00000370	AREIA MEDIA - POSTO JAZIDA/FORNECEDOR (RETIRADO NA JAZIDA, SEM TRANSPORTE)	SINAPI	M3	0,06530000	75,00	4,90
00001106	CAL HIDRATADA CH-I PARA ARGAMASSAS	SINAPI	KG	3,00960000	1,75	5,27
00001358	CHAPA DE MADEIRA COMPENSADA RESINADA PARA FORMA DE CONCRETO, DE *2,2 X 1,1* M, E = 17 MM	SINAPI	M2	0,06000000	46,89	2,81
00001379	CIMENTO PORTLAND COMPOSTO CP II-32	SINAPI	KG	18,50840000	1,04	19,25
00004721	PEDRA BRITADA N. 1 (9,5 a 19 MM) POSTO PEDREIRA/FORNECEDOR, SEM FRETE	SINAPI	M3	0,03650000	103,70	3,79
00004722	PEDRA BRITADA N. 3 (38 A 50 MM) POSTO PEDREIRA/FORNECEDOR, SEM FRETE	SINAPI	M3	0,00400000	97,96	0,39
00007258	TIJOLO CERAMICO MACICO COMUM *5 X 10 X 20* CM (L X A X C)	SINAPI	UN	60,48000000	0,71	42,94
<b>TOTAL MATERIAL:</b>						<b>101,97</b>

<b>VALOR SEM ENCARGOS:</b>	<b>138,73</b>
<b>VALOR ENCARGOS (86.60%):</b>	<b>31,82</b>
<b>VALOR BDI (28.35%):</b>	<b>48,35</b>

## RELATÓRIO ANALÍTICO - COMPOSIÇÕES PRÓPRIAS

 <small>Divisão de Engenharia, Arquitetura e Cálculo</small>	<b>OBRA:</b>	Construção da Promotora da Comarca de Maués	<b>DATA :</b> 16/03/2021	<b>L.S. Hora:</b> 86,60%	
	<b>DESCRIÇÃO:</b>	Construção da Promotora de Maués - Modelo 2 Promotora 2021	<b>BDI :</b> 28,35%	<b>L.S. Mês:</b> 49,17%	
	<b>ENDEREÇO:</b>	Rua Guaranópolis S/N.	<b>FORTE</b>	<b>VERSÃO</b>	<b>REF.</b>
	<b>CLIENTE:</b>	Procuradoria Geral de Justiça do Estado do Amazonas	ORSE	2021/05	08/2021
	<b>OBSERVAÇÃO:</b>	Ajustado a Convenção coletiva 2021/2022 - AM000307/2021	SBC	2021/06 - Manaus	06/2021
	<b>UNIDADES:</b>	147.59M <sup>2</sup>	SEDOP	2021/03 COM DESONERAÇÃO	03/2021
	<b>VALOR POR UNIDADE:</b>	R\$ 6.587,36	SICRO	2021/01 COM DESONERAÇÃO	05/2021
		SINAPI	2021/07 COM DESONERAÇÃO	08/2021	
		COMPOSIÇÕES PRÓPRIAS			

<b>QUANTIDADE:</b>	<b>1,00</b>
<b>TOTAL GERAL:</b>	<b>218,90</b>

### COMP-849515 - Infra estrutura para entrada da Rede de Fibra (Un)

SERVICO	FORTE	UNID	COEFICIENTE	PREÇO UNITÁRIO	TOTAL
061780 ARAME GUIA ACO GALVANIZADO BITOLA ISGW 16 (0,032kg/m)	SBC	M	22,00000000	0,54	11,88
83446 CAIXA DE PASSAGEM 30X30X40 COM TAMPA E DRENO BRITA	SINAPI	UN	3,00000000	138,73	416,19
97669 ELETRODUTO FLEXÍVEL CORRUGADO, PEAD, DN 90 (3) - FORNECIMENTO E INSTALAÇÃO. AF_04/2016	SINAPI	M	33,00000000	26,27	866,91
<b>TOTAL SERVICOS:</b>					<b>1.294,98</b>

<b>VALOR SEM ENCARGOS:</b>	<b>1.294,98</b>
<b>VALOR ENCARGOS (86.60%):</b>	<b>183,13</b>
<b>VALOR BDI (28.35%):</b>	<b>419,04</b>
<b>QUANTIDADE:</b>	<b>1,00</b>
<b>TOTAL GERAL:</b>	<b>1.897,15</b>

### CP-6778-059455 - PONTO DE REDE - INCLUINDO RASGO, QUEBRA, CHUMBAMENTO, ELETRODUTO, CABO, CX 2" x 4" + 2 TOMADAS RJ-45 KEYSTONE E CERTIFICAÇÃO DO PONTO COM EMISSÃO DE RELATÓRIO (UN)

MATERIAL	FORTE	UNID	COEFICIENTE	PREÇO UNITÁRIO	TOTAL
I101517 MODULO DE TOMADA TIPO KEYSTONE RJ45 CAT 6 WEG	SBC	UN	2,00000000	51,75	103,50
I021024 TOMADA RJ45 CAT 5E E PLACA 4"x2" BRANCA + SUPORTE COMPOSE WEG	SBC	UN	1,00000000	27,32	27,32
<b>TOTAL MATERIAL:</b>					<b>130,82</b>

SERVICO	FORTE	UNID	COEFICIENTE	PREÇO UNITÁRIO	TOTAL
053042 ABERTURA E FECHAMENTO DE RASGOS EM ALVENARIA	SBC	M	3,50000000	8,05	28,18
059436 CABO UTP CAT. 6	SBC	M	15,00000000	4,31	64,65
059451 CERTIFICAO DE REDE LOGICA CAT. 6 COM EMISSAO DE RELATORIO	SBC	UN	1,00000000	35,00	35,00
067221 ELETRODUTO PVC RIGIDO ROSCAVEL 3/4"	SBC	M	3,00000000	8,06	24,18
062249 LOGICA-PERFILADO PERFURADO 38X19 PARA CABOS LOGICOS	SBC	M	1,50000000	35,37	53,06
<b>TOTAL SERVICOS:</b>					<b>205,07</b>

<b>VALOR SEM ENCARGOS:</b>	<b>335,89</b>
<b>VALOR ENCARGOS (86.60%):</b>	<b>46,52</b>
<b>VALOR BDI (28.35%):</b>	<b>108,41</b>
<b>QUANTIDADE:</b>	<b>1,00</b>
<b>TOTAL GERAL:</b>	<b>490,82</b>

### COMP-363325 - QUADRO TELEFÔNICO COMPLETO 40x40x13cm (Un)

MAO DE OBRA	FORTE	UNID	COEFICIENTE	PREÇO UNITÁRIO	TOTAL
00002436 ELETRICISTA	SINAPI	H	0,25000000	8,41	2,10
00006111 SERVENTE DE OBRAS	SINAPI	H	1,00000000	5,44	5,44
<b>TOTAL MAO DE OBRA:</b>					<b>7,54</b>

MATERIAL	FORTE	UNID	COEFICIENTE	PREÇO UNITÁRIO	TOTAL
----------	-------	------	-------------	----------------	-------

## RELATÓRIO ANALÍTICO - COMPOSIÇÕES PRÓPRIAS

 Divisão de Engenharia, Arquitetura e Cabeleamento	<b>OBRA:</b>	Construção da Promotória da Comarca de Maués	<b>DATA:</b> 16/03/2021	<b>L.S. Hora:</b> 86,60%	
	<b>DESCRIÇÃO:</b>	Construção da Promotória de Maués - Modelo 2 Promotória 2021	<b>BDI:</b> 28,35%	<b>L.S. Mês:</b> 49,17%	
	<b>ENDEREÇO:</b>	Rua Guaranópolis S/N.	<b>FORNecedor</b>	<b>VERSÃO</b>	<b>REF.</b>
	<b>CLIENTE:</b>	Procuradoria Geral de Justiça do Estado do Amazonas	ORSE	2021/05	08/2021
	<b>OBSERVAÇÃO:</b>	Ajustado a Convenção coletiva 2021/2022 - AM000307/2021	SBC	2021/06 - Manaus	06/2021
	<b>UNIDADES:</b>	147,59M <sup>2</sup>	SEDOP	2021/03 COM DESONERAÇÃO	03/2021
	<b>VALOR POR UNIDADE:</b>	R\$ 6.587,36	SICRO	2021/01 COM DESONERAÇÃO	05/2021
		SINAPI	2021/07 COM DESONERAÇÃO	08/2021	
			COMPOSIÇÕES PRÓPRIAS		

ITEM	DESCRIÇÃO	FORNecedor	UNID	QTD	PREÇO UNITÁRIO	TOTAL
I203035	BLOCO IDC 10 PARES ENGATE RAPIDO CORTE TIPO BARGOA	SBC	UN	1,00000000	19,99	19,99
I006968	CABO TELEFONICO CI 50 COM 10 PARES USO INTERNO	SBC	M	1,00000000	6,69	6,69
I004969	CAIXA DE PASSAGEM N 3, DE SOBREPOR, PADRAO TELEBRAS , 40x40x12cm	SBC	UN	3,00000000	105,82	317,46
<b>TOTAL MATERIAL:</b>						<b>344,14</b>
<b>VALOR SEM ENCARGOS:</b>						<b>351,68</b>
<b>VALOR ENCARGOS (86.60%):</b>						<b>6,53</b>
<b>VALOR BDI (28.35%):</b>						<b>101,55</b>
<b>QUANTIDADE:</b>						<b>1,00</b>
<b>TOTAL GERAL:</b>						<b>459,76</b>

### COMP-747559 - Rede de aterramento unidade 4 promotorias (Un)

MAO DE OBRA	FORNecedor	UNID	COEFICIENTE	PREÇO UNITÁRIO	TOTAL
00002436	ELETRICISTA	SINAPI	H	6,50000000	54,66
00006111	SERVENTE DE OBRAS	SINAPI	H	4,50000000	24,48
<b>TOTAL MAO DE OBRA:</b>					<b>79,15</b>

MATERIAL	FORNecedor	UNID	COEFICIENTE	PREÇO UNITÁRIO	TOTAL
00000863	CABO DE COBRE NU 35 MM2 MEIO-DURO	SINAPI	M	46,30000000	1.284,36
00000867	CABO DE COBRE NU 50 MM2 MEIO-DURO	SINAPI	M	60,56000000	2.339,43
00001018	CABO DE COBRE, FLEXIVEL, CLASSE 4 OU 5, ISOLACAO EM PVC/A, ANTICHAMA BWF-B, COBERTURA PVC-ST1, ANTICHAMA BWF-B, 1 CONDUTOR, 0,6/1 KV, SECAO NOMINAL 50 MM2	SINAPI	M	23,00000000	915,86
I12141	Caixa de equipotencialização em aço 200x200x90mm, para embutir com tampa, com 9 terminais, ref:TEL-901 ou similar (SPDA)	ORSE	un	1,00000000	445,45
I045622	ISOLADOR PINO 15KV	SBC	UN	31,00000000	812,20
I010136	TERMINAL AEREO EM ACO GALVANIZADO DN 5/16" 350mm, COM BASE DE FIXACAO HORIZONTAL	SBC	UN	1,00000000	18,03
<b>TOTAL MATERIAL:</b>					<b>5.815,33</b>

SERVICO	FORNecedor	UNID	COEFICIENTE	PREÇO UNITÁRIO	TOTAL
96984	ELETRODUTO PVC 40MM (1 ¼ ) PARA SPDA - FORNECIMENTO E INSTALAÇÃO. AF_12/2017	SINAPI	UN	3,00000000	80,40
078051	SOLDA EXOTERMICA COM MOLDE GTB 16Y	SBC	UN	5,00000000	109,40
<b>TOTAL SERVICO:</b>					<b>189,80</b>
<b>VALOR SEM ENCARGOS:</b>					<b>6.084,28</b>
<b>VALOR ENCARGOS (86.60%):</b>					<b>129,08</b>
<b>VALOR BDI (28.35%):</b>					<b>1.761,49</b>
<b>QUANTIDADE:</b>					<b>1,00</b>
<b>TOTAL GERAL:</b>					<b>7.974,85</b>

### CP-6579-S08493 - FORNECIMENTO E INSTALAÇÃO DE RACK DE PISO 19" x 44U x 670mm - INCLUSIVE ACESSÓRIOS (un)

MAO DE OBRA	FORNecedor	UNID	COEFICIENTE	PREÇO UNITÁRIO	TOTAL
I00049	Cabista para instalação telefônica	ORSE	h	2,00000000	14,74
00006111	SERVENTE DE OBRAS	SINAPI	H	2,00000000	10,88
<b>TOTAL MAO DE OBRA:</b>					<b>25,62</b>

## RELATÓRIO ANALÍTICO - COMPOSIÇÕES PRÓPRIAS

 <small>Divisão de Engenharia, Arquitetura e Cálculo</small>	<b>OBRA:</b>	Construção da Promotória da Comarca de Maués	<b>DATA :</b> 16/03/2021	<b>L.S. Hora:</b> 86,60%	
	<b>DESCRIÇÃO:</b>	Construção da Promotória de Maués - Modelo 2 Promotória 2021	<b>BDI :</b> 28,35%	<b>L.S. Mês:</b> 49,17%	
	<b>ENDEREÇO:</b>	Rua Guaranópolis S/N.	<b>FORTE</b>	<b>VERSÃO</b>	<b>REF.</b>
	<b>CLIENTE:</b>	Procuradoria Geral de Justiça do Estado do Amazonas	ORSE	2021/05	08/2021
	<b>OBSERVAÇÃO:</b>	Ajustado a Convenção coletiva 2021/2022 - AM000307/2021	SBC	2021/06 - Manaus	06/2021
	<b>UNIDADES:</b>	147.59M <sup>2</sup>	SEDOP	2021/03 COM DESONERAÇÃO	03/2021
	<b>VALOR POR UNIDADE:</b>	R\$ 6.587,36	SICRO	2021/01 COM DESONERAÇÃO	05/2021
		SINAPI	2021/07 COM DESONERAÇÃO	08/2021	
		COMPOSIÇÕES PRÓPRIAS			

MATERIAL	FORTE	UNID	COEFICIENTE	PREÇO UNITÁRIO	TOTAL	
I11098	Bandeja para rack 19", deslizante, perfurada, 400mm de profundidade	ORSE	un	2,00000000	150,78	301,56
I01089	Guia de cabos fechado 19" 1U	ORSE	un	3,00000000	15,70	47,10
I01659	Painel de fechamento 19"	ORSE	un	2,00000000	15,58	31,16
I01688	Parafuso com porca gaiola	ORSE	un	80,00000000	0,81	64,80
I01709	Patch cords de 1.50 m com conector rj-45 macho	ORSE	un	72,00000000	9,40	676,80
00039596	PATCH PANEL, 24 PORTAS, CATEGORIA 6, COM RACKS DE 19" E 1 U DE ALTURA	SINAPI	UN	2,00000000	487,16	974,32
I01890	Presilha de poliamida 4,5 x 180 mm	ORSE	un	200,00000000	0,20	40,00
I013877	RACK - VENTILADOR REDUNDANTE HP HOT PLUG	SBC	UN	1,00000000	1.998,28	1.998,28
I007345	RACK PISO 44U 1200mm 19" PRETO PORTA FRONTAL COM VISOR DE ACRILICO	SBC	UN	1,00000000	1.783,59	1.783,59
I01969	Régua (filtro de linha) com 5 tomadas 2p+t	ORSE	un	2,00000000	19,50	39,00

**TOTAL MATERIAL:** **5.956,61**

<b>VALOR SEM ENCARGOS:</b>	<b>5.982,23</b>
<b>VALOR ENCARGOS (86.60%):</b>	<b>22,18</b>
<b>VALOR BDI (17.75%):</b>	<b>1.065,78</b>
<b>QUANTIDADE:</b>	<b>1,00</b>
<b>TOTAL GERAL:</b>	<b>7.070,19</b>

### COMP-504603 - Switch Hp 24 Portas 1920s-48g JI386a 10/100/1000 4sfp Poe (Un)

EQUIPAMENTO	FORTE	UNID	COEFICIENTE	PREÇO UNITÁRIO	TOTAL	
INS-030838	Switch Hp 24 Portas 1920s-48g JI386a 10/100/1000 4sfp Poe	PRÓPRIA	Un	1,00000000	3.549,90	3.549,90

**TOTAL EQUIPAMENTO:** **3.549,90**

MAO DE OBRA	FORTE	UNID	COEFICIENTE	PREÇO UNITÁRIO	TOTAL	
00002438	ELETROTECNICO	SINAPI	H	0,35000000	16,21	5,67
00006111	SERVENTE DE OBRAS	SINAPI	H	0,15000000	5,44	0,82

**TOTAL MAO DE OBRA:** **6,49**

<b>VALOR SEM ENCARGOS:</b>	<b>3.556,39</b>
<b>VALOR ENCARGOS (86.60%):</b>	<b>5,62</b>
<b>VALOR BDI (17.75%):</b>	<b>632,26</b>
<b>QUANTIDADE:</b>	<b>1,00</b>
<b>TOTAL GERAL:</b>	<b>4.194,27</b>

### COMP-945137 - Nobreak 1.5Kva Apc Smc1500I2U-Br Lcd Mono 230V para Rack (Un)

EQUIPAMENTO	FORTE	UNID	COEFICIENTE	PREÇO UNITÁRIO	TOTAL	
INS-317769	Nobreak 1.5Kva Apc Smc1500I2U-Br Lcd Mono 230V para RACK	PRÓPRIA	Un	1,00000000	2.610,72	2.610,72

**TOTAL EQUIPAMENTO:** **2.610,72**

MAO DE OBRA	FORTE	UNID	COEFICIENTE	PREÇO UNITÁRIO	TOTAL	
00002438	ELETROTECNICO	SINAPI	H	0,10000000	16,21	1,62
00006111	SERVENTE DE OBRAS	SINAPI	H	0,10000000	5,44	0,54

## RELATÓRIO ANALÍTICO - COMPOSIÇÕES PRÓPRIAS

 <small>Divisão de Engenharia, Arquitetura e Cabeamento</small>	<b>OBRA:</b>	Construção da Promotória da Comarca de Maués	<b>DATA :</b> 16/03/2021	<b>L.S. Hora:</b> 86,60%	
	<b>DESCRIÇÃO:</b>	Construção da Promotória de Maués - Modelo 2 Promotória 2021	<b>BDI :</b> 28,35%	<b>L.S. Mês:</b> 49,17%	
	<b>ENDEREÇO:</b>	Rua Guaranópolis S/N.	<b>FORTE</b>	<b>VERSÃO</b>	<b>REF.</b>
	<b>CLIENTE:</b>	Procuradoria Geral de Justiça do Estado do Amazonas	ORSE	2021/05	08/2021
	<b>OBSERVAÇÃO:</b>	Ajustado a Convenção coletiva 2021/2022 - AM000307/2021	SBC	2021/06 - Manaus	06/2021
	<b>UNIDADES:</b>	147.59M <sup>2</sup>	SEDOP	2021/03 COM DESONERAÇÃO	03/2021
	<b>VALOR POR UNIDADE:</b>	R\$ 6.587,36	SICRO	2021/01 COM DESONERAÇÃO	05/2021
		SINAPI	2021/07 COM DESONERAÇÃO	08/2021	
		COMPOSIÇÕES PRÓPRIAS			

<b>TOTAL MAO DE OBRA:</b>	<b>2,16</b>
<b>VALOR SEM ENCARGOS:</b>	<b>2.612,88</b>
<b>VALOR ENCARGOS (86.60%):</b>	<b>1,89</b>
<b>VALOR BDI (17.75%):</b>	<b>464,12</b>
<b>QUANTIDADE:</b>	<b>1,00</b>
<b>TOTAL GERAL:</b>	<b>3.078,89</b>

### COMP-651505 - Central Telefônica Pabx Ip Intelbras Cip 850 Gateway Voip (Un)

EQUIPAMENTO	FORTE	UNID	COEFICIENTE	PREÇO UNITÁRIO	TOTAL
INS-452330 Central Telefônica Pabx Ip Intelbras Cip 850 Gateway Voip	PRÓPRIA	Un	1,00000000	1.590,00	1.590,00
<b>TOTAL EQUIPAMENTO:</b>					<b>1.590,00</b>

SERVICO	FORTE	UNID	COEFICIENTE	PREÇO UNITÁRIO	TOTAL
011521 PESSOAL TECNICO ELETROTECNICO	SBC	H	0,25000000	16,21	4,05
<b>TOTAL SERVICIO:</b>					<b>4,05</b>

<b>VALOR SEM ENCARGOS:</b>	<b>1.594,05</b>
<b>VALOR ENCARGOS (86.60%):</b>	<b>3,51</b>
<b>VALOR BDI (17.75%):</b>	<b>283,57</b>
<b>QUANTIDADE:</b>	<b>1,00</b>
<b>TOTAL GERAL:</b>	<b>1.881,13</b>

### COMP-571625 - Fornecimento e instalação de sistema CFTV 32 Canais, incluindo Câmeras, Monitores, HD 2T, Cx. de passagens, Eletroduto, Cabos, Conectores, Rasgo, Quebra e Chumbamento. (un)

EQUIPAMENTO	FORTE	UNID	COEFICIENTE	PREÇO UNITÁRIO	TOTAL
INS-971039 Monitor Smart Tv Led 24 Lg 24tl520s Conversor Digita Hdm Usb LG ou similar	PRÓPRIA	Un	1,00000000	645,00	645,00
INS-824940 Mouse wireless 24 ghz fio longo alcance (10m)	PRÓPRIA	un	1,00000000	153,00	153,00
INS-888813 Smart TV 43" Samsung LED Full HD RU7100 Entradas 3 HDMI 2 USB 60Hz	PRÓPRIA	UN	1,00000000	1.519,00	1.519,00
<b>TOTAL EQUIPAMENTO:</b>					<b>2.317,00</b>

MATERIAL	FORTE	UNID	COEFICIENTE	PREÇO UNITÁRIO	TOTAL
INS-400187 Cabo GIGALAN CAT.6 U/UTP 23AWGx4P - LSZH	PRÓPRIA	m	640,00000000	1,80	1.152,00
I203042 CABO HDMI x HDMI VERSAO 1.4 BLINDADO - 20m	SBC	UN	2,00000000	138,20	276,40
INS-409836 Conector Vídeo Balun Passivo CFTV Até 400 Metros	PRÓPRIA	Un	32,00000000	6,90	220,80
00002504 ELETRODUTO FLEXIVEL, EM AÇO GALVANIZADO, REVESTIDO EXTERNAMENTE COM PVC PRETO, DIAMETRO EXTERNO DE 25 MM (3/4"), TIPO SEALTUBO	SINAPI	M	220,00000000	10,72	2.358,40
<b>TOTAL MATERIAL:</b>					<b>4.007,60</b>

SERVICO	FORTE	UNID	COEFICIENTE	PREÇO UNITÁRIO	TOTAL
91941 CAIXA RETANGULAR 4" X 2" BAIXA (0,30 M DO PISO), PVC, INSTALADA EM PAREDE - FORNECIMENTO E INSTALAÇÃO. AF_12/2015	SINAPI	UN	32,00000000	5,03	160,96
90466 CHUMBAMENTO LINEAR EM ALVENARIA PARA RAMAIS/DISTRIBUIÇÃO COM DIÂMETROS MENORES OU IGUAIS A 40 MM. AF_05/2015	SINAPI	M	72,00000000	5,07	365,04
88266 ELETROTÉCNICO COM ENCARGOS COMPLEMENTARES	SINAPI	H	6,00000000	16,21	97,26



## RELATÓRIO ANALÍTICO - COMPOSIÇÕES PRÓPRIAS

 <small>Divisão de Engenharia, Arquitetura e Cálculo</small>	<b>OBRA:</b>	Construção da Promotória da Comarca de Maués	<b>DATA :</b> 16/03/2021	<b>L.S. Hora:</b> 86,60%	
	<b>DESCRIÇÃO:</b>	Construção da Promotória de Maués - Modelo 2 Promotória 2021	<b>BDI :</b> 28,35%	<b>L.S. Mês:</b> 49,17%	
	<b>ENDEREÇO:</b>	Rua Guaranópolis S/N.	<b>FORTE</b>	<b>VERSÃO</b>	<b>REF.</b>
	<b>CLIENTE:</b>	Procuradoria Geral de Justiça do Estado do Amazonas	ORSE	2021/05	08/2021
	<b>OBSERVAÇÃO:</b>	Ajustado a Convenção coletiva 2021/2022 - AM000307/2021	SBC	2021/06 - Manaus	06/2021
	<b>UNIDADES:</b>	147.59M <sup>2</sup>	SEDOP	2021/03 COM DESONERAÇÃO	03/2021
	<b>VALOR POR UNIDADE:</b>	R\$ 6.587,36	SICRO	2021/01 COM DESONERAÇÃO	05/2021
		SINAPI	2021/07 COM DESONERAÇÃO	08/2021	
		COMPOSIÇÕES PRÓPRIAS			

90456	QUEBRA EM ALVENARIA PARA INSTALAÇÃO DE CAIXA DE TOMADA (4X4 OU 4X2). AF_05/2015	SINAPI	UN	32,00000000	1,19	38,08
90447	RASGO EM ALVENARIA PARA ELETRODUTOS COM DIAMETROS MENORES OU IGUAIS A 40 MM. AF_05/2015	SINAPI	M	72,00000000	2,00	144,00
INS-456082	Kit CFTV DVR Intelbras 32 Canais HDVCI 1032 Tribido + 32 Câmeras 1200 linhas 30 mts bosscan infravermelho + 2 fonte + bnc + p4 + HD 2T	PRÓPRIA	un	1,00000000	3.418,00	3.418,00

**TOTAL SERVIÇO:** 4.223,34

**VALOR SEM ENCARGOS:** 10.547,94

**VALOR ENCARGOS (86.60%):** 506,16

**VALOR BDI (17.75%):** 1.962,10

**QUANTIDADE:** 1,00

**TOTAL GERAL:** 13.016,20

### COMP-058422 - Porta detectora de metais - fornecimento e instalação (un)

MAO DE OBRA		FORTE	UNID	COEFICIENTE	PREÇO UNITÁRIO	TOTAL
00002438	ELETROTECNICO	SINAPI	H	2,50000000	16,21	40,52
00025957	MONTADOR DE ESTRUTURAS METALICAS	SINAPI	H	25,78700000	8,99	231,83
00006111	SERVENTE DE OBRAS	SINAPI	H	2,50000000	5,44	13,60
00006111	SERVENTE DE OBRAS	SINAPI	H	27,77100000	5,44	151,07
<b>TOTAL MAO DE OBRA:</b>						<b>437,03</b>

MATERIAL		FORTE	UNID	COEFICIENTE	PREÇO UNITÁRIO	TOTAL
101843	Detector portal de alta sensibilidade ref. as360t da mineoro ou similar	ORSE	un	1,00000000	9.907,78	9.907,78
<b>TOTAL MATERIAL:</b>						<b>9.907,78</b>

**VALOR SEM ENCARGOS:** 10.344,81

**VALOR ENCARGOS (86.60%):** 378,57

**VALOR BDI (17.75%):** 1.903,40

**QUANTIDADE:** 1,00

**TOTAL GERAL:** 12.626,78

### COMP-318779 - Gerador de energia Solar Grid-tie para conexão a rede pública (140~160kWh/mês) (un)

EQUIPAMENTO		FORTE	UNID	COEFICIENTE	PREÇO UNITÁRIO	TOTAL
INS-279725	Inversor de potência 3Kw	PRÓPRIA	un	1,00000000	3.969,00	3.969,00
INS-857758	Painel Solar 250~270W	PRÓPRIA	un	12,00000000	780,00	9.360,00
<b>TOTAL EQUIPAMENTO:</b>						<b>13.329,00</b>

GERAL		FORTE	UNID	COEFICIENTE	PREÇO UNITÁRIO	TOTAL
COMP-691204	Suporte para fixação em telhado de módulo de 230W a 260W - CK-990x1 ou similar	PRÓPRIA	un	2,00000000	266,49	532,98
INS-392654	String box CC 01 Saída	PRÓPRIA	un	1,00000000	1.280,00	1.280,00
<b>TOTAL GERAL:</b>						<b>1.812,98</b>

MATERIAL		FORTE	UNID	COEFICIENTE	PREÇO UNITÁRIO	TOTAL
00000982	CABO DE COBRE, FLEXIVEL, CLASSE 4 OU 5, ISOLACAO EM PVC/A, ANTICHAMA BWF-B, 1 CONDUTOR, 450/750 V, SECAO NOMINAL 6 MM2	SINAPI	M	1,00000000	4,66	4,66

## RELATÓRIO ANALÍTICO - COMPOSIÇÕES PRÓPRIAS

 <small>Divisão de Engenharia, Arquitetura e Cálculo</small>	<b>OBRA:</b>	Construção da Promotora da Comarca de Maués	<b>DATA :</b> 16/03/2021	<b>L.S. Hora:</b> 86,60%	
	<b>DESCRIÇÃO:</b>	Construção da Promotora de Maués - Modelo 2 Promotora 2021	<b>BDI :</b> 28,35%	<b>L.S. Mês:</b> 49,17%	
	<b>ENDEREÇO:</b>	Rua Guaranópolis S/N.	<b>FORTE</b>	<b>VERSÃO</b>	<b>REF.</b>
	<b>CLIENTE:</b>	Procuradoria Geral de Justiça do Estado do Amazonas	ORSE	2021/05	08/2021
	<b>OBSERVAÇÃO:</b>	Ajustado a Convenção coletiva 2021/2022 - AM000307/2021	SBC	2021/06 - Manaus	06/2021
	<b>UNIDADES:</b>	147.59M <sup>2</sup>	SEDOP	2021/03 COM DESONERAÇÃO	03/2021
	<b>VALOR POR UNIDADE:</b>	R\$ 6.587,36	SICRO	2021/01 COM DESONERAÇÃO	05/2021
		SINAPI	2021/07 COM DESONERAÇÃO	08/2021	
			COMPOSIÇÕES PRÓPRIAS		

<b>TOTAL MATERIAL:</b>	<b>4,66</b>
<b>VALOR SEM ENCARGOS:</b>	<b>15.146,64</b>
<b>VALOR ENCARGOS (86.60%):</b>	<b>23,98</b>
<b>VALOR BDI (17.75%):</b>	<b>2.692,79</b>
<b>QUANTIDADE:</b>	<b>1,00</b>
<b>TOTAL GERAL:</b>	<b>17.863,41</b>

### COMP-505544 - Sistema de reuso de água da chuva (un)

EQUIPAMENTO		FORTE	UNID	COEFICIENTE	PREÇO UNITÁRIO	TOTAL
INS-034576	Sistema de tratamento de água para reuso composto por bomba, filtro e unidade de desinfecção UV	PRÓPRIA	un	1,00000000	2.820,00	2.820,00
<b>TOTAL EQUIPAMENTO:</b>						<b>2.820,00</b>

MAO DE OBRA		FORTE	UNID	COEFICIENTE	PREÇO UNITÁRIO	TOTAL
00002696	ENCANADOR OU BOMBEIRO HIDRAULICO	SINAPI	H	1,30000000	7,37	9,58
00006111	SERVENTE DE OBRAS	SINAPI	H	1,30000000	5,44	7,07
<b>TOTAL MAO DE OBRA:</b>						<b>16,65</b>

<b>VALOR SEM ENCARGOS:</b>	<b>2.836,65</b>
<b>VALOR ENCARGOS (86.60%):</b>	<b>14,43</b>
<b>VALOR BDI (17.75%):</b>	<b>506,07</b>
<b>QUANTIDADE:</b>	<b>1,00</b>
<b>TOTAL GERAL:</b>	<b>3.357,15</b>

### MPAM - INC - 001 - SUPORTE DE PAREDE PARA EXTINTOR (UN)

MAO DE OBRA		FORTE	UNID	COEFICIENTE	PREÇO UNITÁRIO	TOTAL
00006111	SERVENTE DE OBRAS	SINAPI	H	0,10000000	5,44	0,54
<b>TOTAL MAO DE OBRA:</b>						<b>0,54</b>

MATERIAL		FORTE	UNID	COEFICIENTE	PREÇO UNITÁRIO	TOTAL
I044112	SUPORTE DE PARADE PARA EXTINTOR	SBC	UN	1,00000000	4,99	4,99
<b>TOTAL MATERIAL:</b>						<b>4,99</b>

<b>VALOR SEM ENCARGOS:</b>	<b>5,53</b>
<b>VALOR ENCARGOS (86.60%):</b>	<b>0,48</b>
<b>VALOR BDI (28.35%):</b>	<b>1,70</b>
<b>QUANTIDADE:</b>	<b>1,00</b>
<b>TOTAL GERAL:</b>	<b>7,71</b>

### COMP-93770764 - Letras em chapa de aço galvanizado pintada em cor padrão do MP/AM - Rotis Serif 65 BOLD de 10 a 20 cm - fornecimento e instalação (un)

GERAL		FORTE	UNID	COEFICIENTE	PREÇO UNITÁRIO	TOTAL
COMP-29042112	Letras em chapa de aço galvanizado pintada em cor padrão do MP/AM - Rotis Serif 65 BOLD de 10 a 20 cm	PRÓPRIA	UN	1,00000000	14,00	14,00
<b>TOTAL GERAL:</b>						<b>14,00</b>

MAO DE OBRA		FORTE	UNID	COEFICIENTE	PREÇO UNITÁRIO	TOTAL
-------------	--	-------	------	-------------	----------------	-------

## RELATÓRIO ANALÍTICO - COMPOSIÇÕES PRÓPRIAS

 <small>Divisão de Engenharia, Arquitetura e Cálculo</small>	<b>OBRA:</b>	Construção da Promotória da Comarca de Maués	<b>DATA :</b> 16/03/2021	<b>L.S. Hora:</b> 86,60%	
	<b>DESCRIÇÃO:</b>	Construção da Promotória de Maués - Modelo 2 Promotória 2021	<b>BDI :</b> 28,35%	<b>L.S. Mês:</b> 49,17%	
	<b>ENDEREÇO:</b>	Rua Guaranópolis S/N.	<b>FORTE</b>	<b>VERSÃO</b>	<b>REF.</b>
	<b>CLIENTE:</b>	Procuradoria Geral de Justiça do Estado do Amazonas	ORSE	2021/05	08/2021
	<b>OBSERVAÇÃO:</b>	Ajustado a Convenção coletiva 2021/2022 - AM000307/2021	SBC	2021/06 - Manaus	06/2021
	<b>UNIDADES:</b>	147.59M <sup>2</sup>	SEDOP	2021/03 COM DESONERAÇÃO	03/2021
	<b>VALOR POR UNIDADE:</b>	R\$ 6.587,36	SICRO	2021/01 COM DESONERAÇÃO	05/2021
		SINAPI	2021/07 COM DESONERAÇÃO	08/2021	
			COMPOSIÇÕES PRÓPRIAS		

00006111	SERVENTE DE OBRAS	SINAPI	H	0,10000000	5,44	0,54
<b>TOTAL MAO DE OBRA:</b>						<b>0,54</b>
<b>VALOR SEM ENCARGOS:</b>						<b>14,54</b>
<b>VALOR ENCARGOS (86.60%):</b>						<b>0,48</b>
<b>VALOR BDI (28.35%):</b>						<b>4,26</b>
<b>QUANTIDADE:</b>						<b>1,00</b>
<b>TOTAL GERAL:</b>						<b>19,28</b>

### COMP-000315 - PLANTIO DE MINI - PALMEIRA COM ALTURA DE MUDA IGUAL A 1,00 M (UN)

GERAL		FORTE	UNID	COEFICIENTE	PREÇO UNITÁRIO	TOTAL
INS-589170	MINI PALMEIRA	PRÓPRIA	UN	1,00000000	200,00	200,00
<b>TOTAL GERAL:</b>						<b>200,00</b>

SERVICIO		FORTE	UNID	COEFICIENTE	PREÇO UNITÁRIO	TOTAL
88441	JARDINEIRO COM ENCARGOS COMPLEMENTARES	SINAPI	H	1,00000000	7,37	7,37
88316	SERVENTE COM ENCARGOS COMPLEMENTARES	SINAPI	H	1,00000000	5,44	5,44
<b>TOTAL SERVICIO:</b>						<b>12,81</b>

<b>VALOR SEM ENCARGOS:</b>	<b>212,81</b>
<b>VALOR ENCARGOS (86.60%):</b>	<b>11,09</b>
<b>VALOR BDI (28.35%):</b>	<b>63,48</b>
<b>QUANTIDADE:</b>	<b>1,00</b>
<b>TOTAL GERAL:</b>	<b>287,38</b>

Eng. Paulo Augusto Lopes  
CREA 6.028-D AM/RR  
Chefe DEAC

## RELATÓRIO ANALÍTICO - COMPOSIÇÕES AUXILIARES

 <small>Divisão de Engenharia, Arquitetura e Cálculo</small>	<b>OBRA:</b>	Construção da Promotória da Comarca de Maués	<b>DATA :</b> 16/03/2021	<b>L.S. Hora:</b> 86,60%	
	<b>DESCRIÇÃO:</b>	Construção da Promotória de Maués - Modelo 2 Promotória 2021	<b>BDI :</b> 28,35%	<b>L.S. Mês:</b> 49,17%	
	<b>ENDEREÇO:</b>	Rua Guaranópolis S/N.	<b>FORTE</b>	<b>VERSÃO</b>	<b>REF.</b>
	<b>CLIENTE:</b>	Procuradoria Geral de Justiça do Estado do Amazonas	ORSE	2021/05	08/2021
	<b>OBSERVAÇÃO:</b>	Ajustado a Convenção coletiva 2021/2022 - AM000307/2021	SBC	2021/06 - Manaus	06/2021
	<b>UNIDADES:</b>	147.59M <sup>2</sup>	SEDOP	2021/03 COM DESONERAÇÃO	03/2021
	<b>VALOR POR UNIDADE:</b>	R\$ 6.587,36	SICRO	2021/01 COM DESONERAÇÃO	05/2021
		SINAPI	2021/07 COM DESONERAÇÃO	08/2021	
			COMPOSIÇÕES PRÓPRIAS		

### S00026 - Coleta e carga manuais de entulho (m3)

MAO DE OBRA		FORTE	UNID	COEFICIENTE	PREÇO UNITÁRIO	TOTAL
00006111	SERVENTE DE OBRAS	SINAPI	H	1,00000000	5,44	5,44
<b>TOTAL MAO DE OBRA:</b>						<b>5,44</b>
<b>VALOR SEM ENCARGOS:</b>						<b>5,44</b>
<b>VALOR ENCARGOS (86.60%):</b>						<b>4,71</b>
<b>VALOR BDI (28.35%):</b>						<b>2,88</b>
<b>QUANTIDADE:</b>						<b>1,00</b>
<b>TOTAL GERAL:</b>						<b>13,03</b>

### S02497 - Escavação manual de vala ou cava em material de 1ª categoria, profundidade até 1,50m (m3)

MAO DE OBRA		FORTE	UNID	COEFICIENTE	PREÇO UNITÁRIO	TOTAL
00006111	SERVENTE DE OBRAS	SINAPI	H	3,00000000	5,44	16,32
<b>TOTAL MAO DE OBRA:</b>						<b>16,32</b>
<b>VALOR SEM ENCARGOS:</b>						<b>16,32</b>
<b>VALOR ENCARGOS (86.60%):</b>						<b>14,13</b>
<b>VALOR BDI (28.35%):</b>						<b>8,63</b>
<b>QUANTIDADE:</b>						<b>1,00</b>
<b>TOTAL GERAL:</b>						<b>39,08</b>

### S00141 - Aço CA - 60 Ø 4,2 a 9,5mm, inclusive corte, dobragem, montagem e colocação de ferragens nas formas, para superestruturas e fundações - R1 (kg)

MAO DE OBRA		FORTE	UNID	COEFICIENTE	PREÇO UNITÁRIO	TOTAL
00000378	ARMADOR	SINAPI	H	0,07000000	7,37	0,52
00006111	SERVENTE DE OBRAS	SINAPI	H	0,07000000	5,44	0,38
<b>TOTAL MAO DE OBRA:</b>						<b>0,90</b>

MATERIAL		FORTE	UNID	COEFICIENTE	PREÇO UNITÁRIO	TOTAL
I43132S	Arame recozido 16 bwg, d = 1,65 mm (0,016 kg/m) ou 18 bwg, d = 1,25 mm (0,01 kg/m)	ORSE	kg	0,02000000	20,00	0,40
I00082	Aço ca-60 4,2 a 9,5 mm	ORSE	kg	1,00000000	11,14	11,14
I39017S	Espacador / distanciador circular com entrada lateral, em plastico, para vergalhao *4,2 a 12,5* mm, cobrimento 20 mm	ORSE	un	0,40000000	0,21	0,08
I39315S	Espacador / distanciador tipo garra dupla, em plastico, cobrimento *20* mm, para ferragens de lajes e fundo de vigas	ORSE	un	0,40000000	0,35	0,14
<b>TOTAL MATERIAL:</b>						<b>11,76</b>
<b>VALOR SEM ENCARGOS:</b>						<b>12,66</b>
<b>VALOR ENCARGOS (86.60%):</b>						<b>0,77</b>
<b>VALOR BDI (28.35%):</b>						<b>3,81</b>
<b>QUANTIDADE:</b>						<b>1,00</b>
<b>TOTAL GERAL:</b>						<b>17,24</b>

### S00128 - Lançamento de concreto usinado, bombeado, em peças armadas da superestrutura, inclusive colocação, adensamento e acabamento (m3)

## RELATÓRIO ANALÍTICO - COMPOSIÇÕES AUXILIARES

 <small>Divisão de Engenharia, Arquitetura e Cálculo</small>	<b>OBRA:</b>	Construção da Promotória da Comarca de Maués	<b>DATA:</b> 16/03/2021	<b>L.S. Hora:</b> 86,60%	
	<b>DESCRIÇÃO:</b>	Construção da Promotória de Maués - Modelo 2 Promotória 2021	<b>BDI:</b> 28,35%	<b>L.S. Mês:</b> 49,17%	
	<b>ENDEREÇO:</b>	Rua Guaranópolis S/N.	<b>FONTE</b>	<b>VERSÃO</b>	<b>REF.</b>
	<b>CLIENTE:</b>	Procuradoria Geral de Justiça do Estado do Amazonas	ORSE	2021/05	08/2021
	<b>OBSERVAÇÃO:</b>	Ajustado a Convenção coletiva 2021/2022 - AM000307/2021	SBC	2021/06 - Manaus	06/2021
	<b>UNIDADES:</b>	147,59M <sup>2</sup>	SEDOP	2021/03 COM DESONERAÇÃO	03/2021
	<b>VALOR POR UNIDADE:</b>	R\$ 6.587,36	SICRO	2021/01 COM DESONERAÇÃO	05/2021
		SINAPI	2021/07 COM DESONERAÇÃO	08/2021	
			COMPOSIÇÕES PRÓPRIAS		

MAO DE OBRA		FONTE	UNID	COEFICIENTE	PREÇO UNITÁRIO	TOTAL
00000378	ARMADOR	SINAPI	H	0,18000000	7,37	1,33
00001213	CARPINTEIRO DE FORMAS	SINAPI	H	0,36000000	7,37	2,65
00004750	PEDREIRO	SINAPI	H	0,36000000	7,37	2,65
00006111	SERVENTE DE OBRAS	SINAPI	H	1,62000000	5,44	8,81
<b>TOTAL MAO DE OBRA:</b>						<b>15,44</b>
<b>VALOR SEM ENCARGOS:</b>						<b>15,44</b>
<b>VALOR ENCARGOS (86.60%):</b>						<b>13,38</b>
<b>VALOR BDI (28.35%):</b>						<b>8,17</b>
<b>QUANTIDADE:</b>						<b>1,00</b>
<b>TOTAL GERAL:</b>						<b>36,99</b>

### S00127 - Concreto simples usinado fck=21mpa, bombeado, lançado e adensado em superestrutura (m3)

MATERIAL		FONTE	UNID	COEFICIENTE	PREÇO UNITÁRIO	TOTAL
I34492S	Concreto usinado bombeavel, classe de resistencia c20, com brita 0 e 1, slump = 100 +/- 20 mm, exclui servico de bombeamento (nbr 8953)	ORSE	m3	1,00000000	330,00	330,00
I25950S	Servico de bombeamento de concreto com consumo minimo de 40m3	ORSE	m3	1,00000000	33,93	33,93
<b>TOTAL MATERIAL:</b>						<b>363,93</b>

SERVICO		FONTE	UNID	COEFICIENTE	PREÇO UNITÁRIO	TOTAL
S00128	Lançamento de concreto usinado, bombeado, em peças armadas da superestrutura, inclusive colocação, adensamento e acabamento	ORSE	m3	1,00000000	15,44	15,44
<b>TOTAL SERVICO:</b>						<b>15,44</b>
<b>VALOR SEM ENCARGOS:</b>						<b>379,37</b>
<b>VALOR ENCARGOS (86.60%):</b>						<b>13,38</b>
<b>VALOR BDI (28.35%):</b>						<b>111,34</b>
<b>QUANTIDADE:</b>						<b>1,00</b>
<b>TOTAL GERAL:</b>						<b>504,09</b>

### S10889 - Forma plana para estruturas, em compensado plastificado de 12mm, 10 usos, inclusive escoramento - Revisada 07.2015 (m2)

MAO DE OBRA		FONTE	UNID	COEFICIENTE	PREÇO UNITÁRIO	TOTAL
00001213	CARPINTEIRO DE FORMAS	SINAPI	H	0,85300000	7,37	6,29
00006111	SERVENTE DE OBRAS	SINAPI	H	0,21300000	5,44	1,16
<b>TOTAL MAO DE OBRA:</b>						<b>7,45</b>

MATERIAL		FONTE	UNID	COEFICIENTE	PREÇO UNITÁRIO	TOTAL
I43130S	Arame galvanizado 12 bwg, d = 2,76 mm (0,048 kg/m) ou 14 bwg, d = 2,11 mm (0,026 kg/m)	ORSE	kg	0,15000000	20,00	3,00
I01347S	Chapa de madeira compensada plastificada para forma de concreto, de 2,20 x 1,10 m, e = 12 mm	ORSE	m2	0,11700000	43,99	5,15
I02692S	Desmoldante protetor para formas de madeira, de base oleosaemulsionada em agua	ORSE	l	0,02000000	5,91	0,12
I01569	Madeira mista serrada (barrote) 6 x 6cm - 0,0036 m3/m (angelim, louro)	ORSE	m	0,61300000	10,39	6,37
I05068S	Prego de aço polido com cabeça 17 x 21 (2 x 11)	ORSE	kg	0,02500000	19,33	0,48

## RELATÓRIO ANALÍTICO - COMPOSIÇÕES AUXILIARES

 <small>Divisão de Engenharia, Arquitetura e Cálculo</small>	<b>OBRA:</b>	Construção da Promotora da Comarca de Maués	<b>DATA:</b> 16/03/2021	<b>L.S. Hora:</b> 86,60%	
	<b>DESCRIÇÃO:</b>	Construção da Promotora de Maués - Modelo 2 Promotora 2021	<b>BDI:</b> 28,35%	<b>L.S. Mês:</b> 49,17%	
	<b>ENDEREÇO:</b>	Rua Guaranópolis S/N.	<b>FORTE</b>	<b>VERSÃO</b>	<b>REF.</b>
	<b>CLIENTE:</b>	Procuradoria Geral de Justiça do Estado do Amazonas	ORSE	2021/05	08/2021
	<b>OBSERVAÇÃO:</b>	Ajustado a Convenção coletiva 2021/2022 - AM000307/2021	SBC	2021/06 - Manaus	06/2021
	<b>UNIDADES:</b>	147.59M <sup>2</sup>	SEDOP	2021/03 COM DESONERAÇÃO	03/2021
	<b>VALOR POR UNIDADE:</b>	R\$ 6.587,36	SICRO	2021/01 COM DESONERAÇÃO	05/2021
		SINAPI	2021/07 COM DESONERAÇÃO	08/2021	
			COMPOSIÇÕES PRÓPRIAS		

I05069S	Prego de aço polido com cabeça 17 x 27 (2 1/2 x 11)	ORSE	kg	0,10000000	19,70	1,97
I04509S	Sarrafo *2,5 x 10* cm em pinus, mista ou equivalente da região - bruta	ORSE	m	0,54400000	5,35	2,91
I06193S	Tabua não aparelhada *2,5 x 20* cm, em macaranduba, angelim ou equivalente da região - bruta	ORSE	m	0,06100000	14,13	0,86
<b>TOTAL MATERIAL:</b>						<b>20,86</b>

<b>VALOR SEM ENCARGOS:</b>	<b>28,31</b>
<b>VALOR ENCARGOS (86.60%):</b>	<b>6,44</b>
<b>VALOR BDI (28.35%):</b>	<b>9,85</b>
<b>QUANTIDADE:</b>	<b>1,00</b>
<b>TOTAL GERAL:</b>	<b>44,60</b>

### S06083 - Mureta Pré-Moldada para Ligações Domiciliares de Água (un)

MAO DE OBRA		FORTE	UNID	COEFICIENTE	PREÇO UNITÁRIO	TOTAL
00002696	ENCANADOR OU BOMBEIRO HIDRAULICO	SINAPI	H	0,40000000	7,37	2,95
00004750	PEDREIRO	SINAPI	H	0,60000000	7,37	4,42
00006111	SERVENTE DE OBRAS	SINAPI	H	1,00000000	5,44	5,44
<b>TOTAL MAO DE OBRA:</b>						<b>12,81</b>

MATERIAL		FORTE	UNID	COEFICIENTE	PREÇO UNITÁRIO	TOTAL
I05207	Caixa plástica para proteção de hidrômetro c/tampa articulada em policarbonato	ORSE	un	1,00000000	94,49	94,49
I00980	Fita vedação teflon larg= 1/2"	ORSE	m	12,00000000	0,27	3,24
I01209	Joelho 90° pvc rígido roscavel c/bucha latao, d= 1/2"	ORSE	un	4,00000000	6,48	25,92
I01690	Parafuso de metal 2 " x 12 (sextavado)	ORSE	un	2,00000000	3,66	7,32
I09856S	Tubo pvc, roscavel, 1/2", água fria predial	ORSE	m	1,80000000	8,07	14,53
<b>TOTAL MATERIAL:</b>						<b>145,50</b>

SERVICO		FORTE	UNID	COEFICIENTE	PREÇO UNITÁRIO	TOTAL
S00141	Aço CA - 60 Ø 4,2 a 9,5mm, inclusive corte, dobragem, montagem e colocação de ferragens nas formas, para superestruturas e fundações - R1	ORSE	kg	2,40000000	12,66	30,38
S00127	Concreto simples usinado fck=21mpa, bombeado, lançado e adensado em superestrutura	ORSE	m3	0,03000000	379,37	11,38
S10889	Forma plana para estruturas, em compensado plastificado de 12mm, 10 usos, inclusive escoramento - Revisada 07.2015	ORSE	m2	0,30000000	28,31	8,49
<b>TOTAL SERVICOS:</b>						<b>50,25</b>

<b>VALOR SEM ENCARGOS:</b>	<b>208,56</b>
<b>VALOR ENCARGOS (86.60%):</b>	<b>15,28</b>
<b>VALOR BDI (28.35%):</b>	<b>63,46</b>
<b>QUANTIDADE:</b>	<b>1,00</b>
<b>TOTAL GERAL:</b>	<b>287,30</b>

### S00076 - Reaterro manual de valas com espalhamento s/ compactação (m3)

MAO DE OBRA		FORTE	UNID	COEFICIENTE	PREÇO UNITÁRIO	TOTAL
00006111	SERVENTE DE OBRAS	SINAPI	H	1,00000000	5,44	5,44
<b>TOTAL MAO DE OBRA:</b>						<b>5,44</b>

## RELATÓRIO ANALÍTICO - COMPOSIÇÕES AUXILIARES

 <small>Divisão de Engenharia, Arquitetura e Cálculo</small>	<b>OBRA:</b>	Construção da Promotória da Comarca de Maués	<b>DATA :</b> 16/03/2021	<b>L.S. Hora:</b> 86,60%	
	<b>DESCRIÇÃO:</b>	Construção da Promotória de Maués - Modelo 2 Promotória 2021	<b>BDI :</b> 28,35%	<b>L.S. Mês:</b> 49,17%	
	<b>ENDEREÇO:</b>	Rua Guaranópolis S/N.	<b>FORTE</b>	<b>VERSÃO</b>	<b>REF.</b>
	<b>CLIENTE:</b>	Procuradoria Geral de Justiça do Estado do Amazonas	ORSE	2021/05	08/2021
	<b>OBSERVAÇÃO:</b>	Ajustado a Convenção coletiva 2021/2022 - AM000307/2021	SBC	2021/06 - Manaus	06/2021
	<b>UNIDADES:</b>	147.59M <sup>2</sup>	SEDOP	2021/03 COM DESONERAÇÃO	03/2021
	<b>VALOR POR UNIDADE:</b>	R\$ 6.587,36	SICRO	2021/01 COM DESONERAÇÃO	05/2021
		SINAPI	2021/07 COM DESONERAÇÃO	08/2021	
			COMPOSIÇÕES PRÓPRIAS		

<b>VALOR SEM ENCARGOS:</b>	<b>5,44</b>
<b>VALOR ENCARGOS (86.60%):</b>	<b>4,71</b>
<b>VALOR BDI (28.35%):</b>	<b>2,88</b>
<b>QUANTIDADE:</b>	<b>1,00</b>
<b>TOTAL GERAL:</b>	<b>13,03</b>

### 88826 - BETONEIRA CAPACIDADE NOMINAL DE 400 L, CAPACIDADE DE MISTURA 280 L, MOTOR ELÉTRICO TRIFÁSICO POTÊNCIA DE 2 CV, SEM CARREGADOR - DEPRECIÇÃO. AF\_10/2014 (H)

EQUIPAMENTO	FONTE	UNID	COEFICIENTE	PREÇO UNITÁRIO	TOTAL	
00010535	BETONEIRA CAPACIDADE NOMINAL 400 L, CAPACIDADE DE MISTURA 280 L, MOTOR ELETRICO TRIFASICO 220/380 V POTENCIA 2 CV, SEM CARREGADOR	SINAPI	UN	0,00006400	4.550,00	0,29
<b>TOTAL EQUIPAMENTO:</b>					<b>0,29</b>	

<b>VALOR SEM ENCARGOS:</b>	<b>0,29</b>
<b>VALOR ENCARGOS:</b>	<b>0,00</b>
<b>VALOR BDI (28.35%):</b>	<b>0,08</b>
<b>QUANTIDADE:</b>	<b>1,00</b>
<b>TOTAL GERAL:</b>	<b>0,37</b>

### 88827 - BETONEIRA CAPACIDADE NOMINAL DE 400 L, CAPACIDADE DE MISTURA 280 L, MOTOR ELÉTRICO TRIFÁSICO POTÊNCIA DE 2 CV, SEM CARREGADOR - JUROS. AF\_10/2014 (H)

EQUIPAMENTO	FONTE	UNID	COEFICIENTE	PREÇO UNITÁRIO	TOTAL	
00010535	BETONEIRA CAPACIDADE NOMINAL 400 L, CAPACIDADE DE MISTURA 280 L, MOTOR ELETRICO TRIFASICO 220/380 V POTENCIA 2 CV, SEM CARREGADOR	SINAPI	UN	0,00000760	4.550,00	0,03
<b>TOTAL EQUIPAMENTO:</b>					<b>0,03</b>	

<b>VALOR SEM ENCARGOS:</b>	<b>0,03</b>
<b>VALOR ENCARGOS:</b>	<b>0,00</b>
<b>VALOR BDI (28.35%):</b>	<b>0,01</b>
<b>QUANTIDADE:</b>	<b>1,00</b>
<b>TOTAL GERAL:</b>	<b>0,04</b>

### 88831 - BETONEIRA CAPACIDADE NOMINAL DE 400 L, CAPACIDADE DE MISTURA 280 L, MOTOR ELÉTRICO TRIFÁSICO POTÊNCIA DE 2 CV, SEM CARREGADOR - CHI DIURNO. AF\_10/2014 (CHI)

SERVICO	FONTE	UNID	COEFICIENTE	PREÇO UNITÁRIO	TOTAL	
88826	BETONEIRA CAPACIDADE NOMINAL DE 400 L, CAPACIDADE DE MISTURA 280 L, MOTOR ELÉTRICO TRIFÁSICO POTÊNCIA DE 2 CV, SEM CARREGADOR - DEPRECIÇÃO. AF_10/2014	SINAPI	H	1,00000000	0,29	0,29
88827	BETONEIRA CAPACIDADE NOMINAL DE 400 L, CAPACIDADE DE MISTURA 280 L, MOTOR ELÉTRICO TRIFÁSICO POTÊNCIA DE 2 CV, SEM CARREGADOR - JUROS. AF_10/2014	SINAPI	H	1,00000000	0,03	0,03
<b>TOTAL SERVICIO:</b>					<b>0,32</b>	

<b>VALOR SEM ENCARGOS:</b>	<b>0,32</b>
<b>VALOR ENCARGOS:</b>	<b>0,00</b>
<b>VALOR BDI (28.35%):</b>	<b>0,09</b>
<b>QUANTIDADE:</b>	<b>1,00</b>
<b>TOTAL GERAL:</b>	<b>0,41</b>

## RELATÓRIO ANALÍTICO - COMPOSIÇÕES AUXILIARES

 <small>Divisão de Engenharia, Arquitetura e Cálculo</small>	<b>OBRA:</b>	Construção da Promotória da Comarca de Maués	<b>DATA :</b> 16/03/2021	<b>L.S. Hora:</b> 86,60%	
	<b>DESCRIÇÃO:</b>	Construção da Promotória de Maués - Modelo 2 Promotória 2021	<b>BDI :</b> 28,35%	<b>L.S. Mês:</b> 49,17%	
	<b>ENDEREÇO:</b>	Rua Guaranópolis S/N.	<b>FORTE</b>	<b>VERSÃO</b>	<b>REF.</b>
	<b>CLIENTE:</b>	Procuradoria Geral de Justiça do Estado do Amazonas	ORSE	2021/05	08/2021
	<b>OBSERVAÇÃO:</b>	Ajustado a Convenção coletiva 2021/2022 - AM000307/2021	SBC	2021/06 - Manaus	06/2021
	<b>UNIDADES:</b>	147,59M <sup>2</sup>	SEDOP	2021/03 COM DESONERAÇÃO	03/2021
	<b>VALOR POR UNIDADE:</b>	R\$ 6.587,36	SICRO	2021/01 COM DESONERAÇÃO	05/2021
		SINAPI	2021/07 COM DESONERAÇÃO	08/2021	
			COMPOSIÇÕES PRÓPRIAS		

### 88828 - BETONEIRA CAPACIDADE NOMINAL DE 400 L, CAPACIDADE DE MISTURA 280 L, MOTOR ELÉTRICO TRIFÁSICO POTÊNCIA DE 2 CV, SEM CARREGADOR - MANUTENÇÃO. AF\_10/2014 (H)

EQUIPAMENTO	FONTE	UNID	COEFICIENTE	PREÇO UNITÁRIO	TOTAL	
00010535	BETONEIRA CAPACIDADE NOMINAL 400 L, CAPACIDADE DE MISTURA 280 L, MOTOR ELETRICO TRIFASICO 220/380 V POTENCIA 2 CV, SEM CARREGADOR	SINAPI	UN	0,00006000	4.550,00	0,27
<b>TOTAL EQUIPAMENTO:</b>					<b>0,27</b>	
<b>VALOR SEM ENCARGOS:</b>					<b>0,27</b>	
<b>VALOR ENCARGOS:</b>					<b>0,00</b>	
<b>VALOR BDI (28.35%):</b>					<b>0,08</b>	
<b>QUANTIDADE:</b>					<b>1,00</b>	
<b>TOTAL GERAL:</b>					<b>0,35</b>	

### 88829 - BETONEIRA CAPACIDADE NOMINAL DE 400 L, CAPACIDADE DE MISTURA 280 L, MOTOR ELÉTRICO TRIFÁSICO POTÊNCIA DE 2 CV, SEM CARREGADOR - MATERIAIS NA OPERAÇÃO. AF\_10/2014 (H)

GERAL	FONTE	UNID	COEFICIENTE	PREÇO UNITÁRIO	TOTAL	
00002705	ENERGIA ELETRICA ATE 2000 KWH INDUSTRIAL, SEM DEMANDA	SINAPI	KW/H	1,25000000	0,90	1,12
<b>TOTAL GERAL:</b>					<b>1,13</b>	
<b>VALOR SEM ENCARGOS:</b>					<b>1,12</b>	
<b>VALOR ENCARGOS:</b>					<b>0,00</b>	
<b>VALOR BDI (28.35%):</b>					<b>0,32</b>	
<b>QUANTIDADE:</b>					<b>1,00</b>	
<b>TOTAL GERAL:</b>					<b>1,44</b>	

### 88830 - BETONEIRA CAPACIDADE NOMINAL DE 400 L, CAPACIDADE DE MISTURA 280 L, MOTOR ELÉTRICO TRIFÁSICO POTÊNCIA DE 2 CV, SEM CARREGADOR - CHP DIURNO. AF\_10/2014 (CHP)

SERVICO	FONTE	UNID	COEFICIENTE	PREÇO UNITÁRIO	TOTAL	
88826	BETONEIRA CAPACIDADE NOMINAL DE 400 L, CAPACIDADE DE MISTURA 280 L, MOTOR ELÉTRICO TRIFÁSICO POTÊNCIA DE 2 CV, SEM CARREGADOR - DEPRECIÇÃO. AF_10/2014	SINAPI	H	1,00000000	0,29	0,29
88827	BETONEIRA CAPACIDADE NOMINAL DE 400 L, CAPACIDADE DE MISTURA 280 L, MOTOR ELÉTRICO TRIFÁSICO POTÊNCIA DE 2 CV, SEM CARREGADOR - JUROS. AF_10/2014	SINAPI	H	1,00000000	0,03	0,03
88828	BETONEIRA CAPACIDADE NOMINAL DE 400 L, CAPACIDADE DE MISTURA 280 L, MOTOR ELÉTRICO TRIFÁSICO POTÊNCIA DE 2 CV, SEM CARREGADOR - MANUTENÇÃO. AF_10/2014	SINAPI	H	1,00000000	0,27	0,27
88829	BETONEIRA CAPACIDADE NOMINAL DE 400 L, CAPACIDADE DE MISTURA 280 L, MOTOR ELÉTRICO TRIFÁSICO POTÊNCIA DE 2 CV, SEM CARREGADOR - MATERIAIS NA OPERAÇÃO. AF_10/2014	SINAPI	H	1,00000000	1,12	1,12
<b>TOTAL SERVICIO:</b>					<b>1,71</b>	
<b>VALOR SEM ENCARGOS:</b>					<b>1,71</b>	
<b>VALOR ENCARGOS:</b>					<b>0,00</b>	
<b>VALOR BDI (28.35%):</b>					<b>0,48</b>	
<b>QUANTIDADE:</b>					<b>1,00</b>	
<b>TOTAL GERAL:</b>					<b>2,19</b>	

### 88377 - OPERADOR DE BETONEIRA ESTACIONÁRIA/MISTURADOR COM ENCARGOS COMPLEMENTARES (H)

MAO DE OBRA	FONTE	UNID	COEFICIENTE	PREÇO UNITÁRIO	TOTAL
-------------	-------	------	-------------	----------------	-------



## RELATÓRIO ANALÍTICO - COMPOSIÇÕES AUXILIARES

 <small>Divisão de Engenharia, Arquitetura e Cálculo</small>	<b>OBRA:</b>	Construção da Promotora da Comarca de Maués	<b>DATA :</b> 16/03/2021	<b>L.S. Hora:</b> 86,60%	
	<b>DESCRIÇÃO:</b>	Construção da Promotora de Maués - Modelo 2 Promotora 2021	<b>BDI :</b> 28,35%	<b>L.S. Mês:</b> 49,17%	
	<b>ENDEREÇO:</b>	Rua Guaranópolis S/N.	<b>FORTE</b>	<b>VERSÃO</b>	<b>REF.</b>
	<b>CLIENTE:</b>	Procuradoria Geral de Justiça do Estado do Amazonas	ORSE	2021/05	08/2021
	<b>OBSERVAÇÃO:</b>	Ajustado a Convenção coletiva 2021/2022 - AM000307/2021	SBC	2021/06 - Manaus	06/2021
	<b>UNIDADES:</b>	147.59M <sup>2</sup>	SEDOP	2021/03 COM DESONERAÇÃO	03/2021
	<b>VALOR POR UNIDADE:</b>	R\$ 6.587,36	SICRO	2021/01 COM DESONERAÇÃO	05/2021
		SINAPI	2021/07 COM DESONERAÇÃO	08/2021	
			COMPOSIÇÕES PRÓPRIAS		

00037666	OPERADOR DE BETONEIRA ESTACIONARIA / MISTURADOR	SINAPI	H	1,00000000	8,99	8,99
<b>TOTAL MAO DE OBRA:</b>						<b>8,99</b>
<b>VALOR SEM ENCARGOS:</b>						<b>8,99</b>
<b>VALOR ENCARGOS (86.60%):</b>						<b>7,79</b>
<b>VALOR BDI (28.35%):</b>						<b>4,76</b>
<b>QUANTIDADE:</b>						<b>1,00</b>
<b>TOTAL GERAL:</b>						<b>21,54</b>

### 87292 - ARGAMASSA TRAÇO 1:2:8 (EM VOLUME DE CIMENTO, CAL E AREIA MÉDIA ÚMIDA) PARA EMBOÇO/MASSA ÚNICA/ASSENTAMENTO DE ALVENARIA DE VEDAÇÃO, PREPARO MECÂNICO COM BETONEIRA 400 L. AF\_08/2019 (M3)

MATERIAL	FONTE	UNID	COEFICIENTE	PREÇO UNITÁRIO	TOTAL
00000370	AREIA MEDIA - POSTO JAZIDA/FORNECEDOR (RETIRADO NA JAZIDA, SEM TRANSPORTE)	SINAPI	M3	1,16000000	87,00
00001106	CAL HIDRATADA CH-I PARA ARGAMASSAS	SINAPI	KG	174,10000000	304,68
00001379	CIMENTO PORTLAND COMPOSTO CP II-32	SINAPI	KG	195,86000000	203,69
<b>TOTAL MATERIAL:</b>					<b>595,37</b>

SERVICO	FONTE	UNID	COEFICIENTE	PREÇO UNITÁRIO	TOTAL
88831	BETONEIRA CAPACIDADE NOMINAL DE 400 L, CAPACIDADE DE MISTURA 280 L, MOTOR ELÉTRICO TRIFÁSICO POTÊNCIA DE 2 CV, SEM CARREGADOR - CHI DIURNO. AF_10/2014	SINAPI	CHI	3,45000000	1,10
88830	BETONEIRA CAPACIDADE NOMINAL DE 400 L, CAPACIDADE DE MISTURA 280 L, MOTOR ELÉTRICO TRIFÁSICO POTÊNCIA DE 2 CV, SEM CARREGADOR - CHP DIURNO. AF_10/2014	SINAPI	CHP	1,05000000	1,80
88377	OPERADOR DE BETONEIRA ESTACIONÁRIA/MISTURADOR COM ENCARGOS COMPLEMENTARES	SINAPI	H	4,50000000	40,46
<b>TOTAL SERVICIO:</b>					<b>43,36</b>

<b>VALOR SEM ENCARGOS:</b>	<b>638,73</b>
<b>VALOR ENCARGOS (86.60%):</b>	<b>35,05</b>
<b>VALOR BDI (28.35%):</b>	<b>191,02</b>
<b>QUANTIDADE:</b>	<b>1,00</b>
<b>TOTAL GERAL:</b>	<b>864,80</b>

### 88309 - PEDREIRO COM ENCARGOS COMPLEMENTARES (H)

MAO DE OBRA	FONTE	UNID	COEFICIENTE	PREÇO UNITÁRIO	TOTAL
00004750	PEDREIRO	SINAPI	H	1,00000000	7,37
<b>TOTAL MAO DE OBRA:</b>					<b>7,37</b>

<b>VALOR SEM ENCARGOS:</b>	<b>7,37</b>
<b>VALOR ENCARGOS (86.60%):</b>	<b>6,38</b>
<b>VALOR BDI (28.35%):</b>	<b>3,90</b>
<b>QUANTIDADE:</b>	<b>1,00</b>
<b>TOTAL GERAL:</b>	<b>17,65</b>

### 88316 - SERVENTE COM ENCARGOS COMPLEMENTARES (H)

MAO DE OBRA	FONTE	UNID	COEFICIENTE	PREÇO UNITÁRIO	TOTAL
00006111	SERVENTE DE OBRAS	SINAPI	H	1,00000000	5,44

## RELATÓRIO ANALÍTICO - COMPOSIÇÕES AUXILIARES

 <small>Divisão de Engenharia, Arquitetura e Cálculo</small>	<b>OBRA:</b>	Construção da Promotora da Comarca de Maués	<b>DATA :</b> 16/03/2021	<b>L.S. Hora:</b> 86,60%	
	<b>DESCRIÇÃO:</b>	Construção da Promotora de Maués - Modelo 2 Promotora 2021	<b>BDI :</b> 28,35%	<b>L.S. Mês:</b> 49,17%	
	<b>ENDEREÇO:</b>	Rua Guaranópolis S/N.	<b>FONTE</b>	<b>VERSÃO</b>	<b>REF.</b>
	<b>CLIENTE:</b>	Procuradoria Geral de Justiça do Estado do Amazonas	ORSE	2021/05	08/2021
	<b>OBSERVAÇÃO:</b>	Ajustado a Convenção coletiva 2021/2022 - AM000307/2021	SBC	2021/06 - Manaus	06/2021
	<b>UNIDADES:</b>	147.59M <sup>2</sup>	SEDOP	2021/03 COM DESONERAÇÃO	03/2021
	<b>VALOR POR UNIDADE:</b>	R\$ 6.587,36	SICRO	2021/01 COM DESONERAÇÃO	05/2021
		SINAPI	2021/07 COM DESONERAÇÃO	08/2021	
			COMPOSIÇÕES PRÓPRIAS		

<b>TOTAL MAO DE OBRA:</b>	<b>5,44</b>
<b>VALOR SEM ENCARGOS:</b>	<b>5,44</b>
<b>VALOR ENCARGOS (86.60%):</b>	<b>4,71</b>
<b>VALOR BDI (28.35%):</b>	<b>2,88</b>
<b>QUANTIDADE:</b>	<b>1,00</b>
<b>TOTAL GERAL:</b>	<b>13,03</b>

### 101165 - ALVENARIA DE EMBASAMENTO COM BLOCO ESTRUTURAL DE CONCRETO, DE 14X19X29CM E ARGAMASSA DE ASSENTAMENTO COM PREPARO EM BETONEIRA. AF\_05/2020 (M3)

MATERIAL	FONTE	UNID	COEFICIENTE	PREÇO UNITÁRIO	TOTAL
00034566 BLOCO DE CONCRETO ESTRUTURAL 14 X 19 X 29 CM, FBK 6 MPA (NBR 6136)	SINAPI	UN	122,27000000	2,85	348,47
<b>TOTAL MATERIAL:</b>					<b>348,47</b>

SERVICO	FONTE	UNID	COEFICIENTE	PREÇO UNITÁRIO	TOTAL
87292 ARGAMASSA TRAÇO 1:2:8 (EM VOLUME DE CIMENTO, CAL E AREIA MÉDIA ÚMIDA) PARA EMBOÇO/MASSA ÚNICA/ASSENTAMENTO DE ALVENARIA DE VEDAÇÃO, PREPARO MECÂNICO COM BETONEIRA 400 L. AF_08/2019	SINAPI	M3	0,13000000	638,73	83,03
88309 PEDREIRO COM ENCARGOS COMPLEMENTARES	SINAPI	H	10,26300000	7,37	75,64
88316 SERVENTE COM ENCARGOS COMPLEMENTARES	SINAPI	H	5,13200000	5,44	27,92
<b>TOTAL SERVICIO:</b>					<b>186,59</b>

<b>VALOR SEM ENCARGOS:</b>	<b>535,06</b>
<b>VALOR ENCARGOS (86.60%):</b>	<b>94,21</b>
<b>VALOR BDI (28.35%):</b>	<b>178,40</b>
<b>QUANTIDADE:</b>	<b>1,00</b>
<b>TOTAL GERAL:</b>	<b>807,67</b>

### 88310 - PINTOR COM ENCARGOS COMPLEMENTARES (H)

MAO DE OBRA	FONTE	UNID	COEFICIENTE	PREÇO UNITÁRIO	TOTAL
00004783 PINTOR	SINAPI	H	1,00000000	7,37	7,37
<b>TOTAL MAO DE OBRA:</b>					<b>7,37</b>

<b>VALOR SEM ENCARGOS:</b>	<b>7,37</b>
<b>VALOR ENCARGOS (86.60%):</b>	<b>6,38</b>
<b>VALOR BDI (28.35%):</b>	<b>3,90</b>
<b>QUANTIDADE:</b>	<b>1,00</b>
<b>TOTAL GERAL:</b>	<b>17,65</b>

### 88489 - APLICAÇÃO MANUAL DE PINTURA COM TINTA LÁTEX ACRÍLICA EM PAREDES, DUAS DEMÃOS. AF\_06/2014 (M2)

MATERIAL	FONTE	UNID	COEFICIENTE	PREÇO UNITÁRIO	TOTAL
00007356 TINTA ACRILICA PREMIUM, COR BRANCO FOSCO	SINAPI	L	0,33000000	19,88	6,56
<b>TOTAL MATERIAL:</b>					<b>6,56</b>

SERVICO	FONTE	UNID	COEFICIENTE	PREÇO UNITÁRIO	TOTAL
88310 PINTOR COM ENCARGOS COMPLEMENTARES	SINAPI	H	0,18700000	7,37	1,38

## RELATÓRIO ANALÍTICO - COMPOSIÇÕES AUXILIARES

 <small>Divisão de Engenharia, Arquitetura e Cálculo</small>	<b>OBRA:</b>	Construção da Promotória da Comarca de Maués	<b>DATA :</b> 16/03/2021	<b>L.S. Hora:</b> 86,60%	
	<b>DESCRIÇÃO:</b>	Construção da Promotória de Maués - Modelo 2 Promotória 2021	<b>BDI :</b> 28,35%	<b>L.S. Mês:</b> 49,17%	
	<b>ENDEREÇO:</b>	Rua Guaranópolis S/N.	<b>FONTE</b>	<b>VERSÃO</b>	<b>REF.</b>
	<b>CLIENTE:</b>	Procuradoria Geral de Justiça do Estado do Amazonas	ORSE	2021/05	08/2021
	<b>OBSERVAÇÃO:</b>	Ajustado a Convenção coletiva 2021/2022 - AM000307/2021	SBC	2021/06 - Manaus	06/2021
	<b>UNIDADES:</b>	147.59M <sup>2</sup>	SEDOP	2021/03 COM DESONERAÇÃO	03/2021
	<b>VALOR POR UNIDADE:</b>	R\$ 6.587,36	SICRO	2021/01 COM DESONERAÇÃO	05/2021
		SINAPI	2021/07 COM DESONERAÇÃO	08/2021	
			COMPOSIÇÕES PRÓPRIAS		

88316	SERVENTE COM ENCARGOS COMPLEMENTARES	SINAPI	H	0,06900000	5,44	0,38
<b>TOTAL SERVICIO:</b>						<b>1,76</b>
<b>VALOR SEM ENCARGOS:</b>						<b>8,32</b>
<b>VALOR ENCARGOS (86.60%):</b>						<b>1,51</b>
<b>VALOR BDI (28.35%):</b>						<b>2,79</b>
<b>QUANTIDADE:</b>						<b>1,00</b>
<b>TOTAL GERAL:</b>						<b>12,62</b>

### 88267 - ENCANADOR OU BOMBEIRO HIDRÁULICO COM ENCARGOS COMPLEMENTARES (H)

MAO DE OBRA	FONTE	UNID	COEFICIENTE	PREÇO UNITÁRIO	TOTAL
00002696	ENCANADOR OU BOMBEIRO HIDRAULICO	SINAPI	H	1,00000000	7,37
<b>TOTAL MAO DE OBRA:</b>					<b>7,37</b>
<b>VALOR SEM ENCARGOS:</b>					<b>7,37</b>
<b>VALOR ENCARGOS (86.60%):</b>					<b>6,38</b>
<b>VALOR BDI (28.35%):</b>					<b>3,90</b>
<b>QUANTIDADE:</b>					<b>1,00</b>
<b>TOTAL GERAL:</b>					<b>17,65</b>

### 86894 - BANCADA DE MÁRMORE SINTÉTICO, DE 120 X 60CM, COM CUBA INTEGRADA - FORNECIMENTO E INSTALAÇÃO. AF\_01/2020 (UN)

MATERIAL	FONTE	UNID	COEFICIENTE	PREÇO UNITÁRIO	TOTAL
00000541	BANCADA DE MARMORE SINTETICO COM UMA CUBA, 120 X *60* CM	SINAPI	UN	1,00000000	100,00
00007568	BUCHA DE NYLON SEM ABA S10, COM PARAFUSO DE 6,10 X 65 MM EM ACO ZINCADO COM ROSCA SOBERBA, CABECA CHATA E FENDA PHILLIPS	SINAPI	UN	4,00000000	2,92
00004823	MASSA PLASTICA PARA MARMORE/GRANITO	SINAPI	KG	0,06920000	29,08
00037329	REJUNTE EPOXI, QUALQUER COR	SINAPI	KG	0,09360000	10,42
00037591	SUORTE MAO-FRANCESA EM ACO, ABAS IGUAIS 40 CM, CAPACIDADE MINIMA 70 KG, BRANCO	SINAPI	UN	2,00000000	48,56
<b>TOTAL MATERIAL:</b>					<b>163,91</b>

SERVICIO	FONTE	UNID	COEFICIENTE	PREÇO UNITÁRIO	TOTAL
88267	ENCANADOR OU BOMBEIRO HIDRÁULICO COM ENCARGOS COMPLEMENTARES	SINAPI	H	0,82540000	6,08
88316	SERVENTE COM ENCARGOS COMPLEMENTARES	SINAPI	H	0,63590000	3,46
<b>TOTAL SERVICIO:</b>					<b>9,54</b>
<b>VALOR SEM ENCARGOS:</b>					<b>173,45</b>
<b>VALOR ENCARGOS (86.60%):</b>					<b>8,26</b>
<b>VALOR BDI (28.35%):</b>					<b>51,51</b>
<b>QUANTIDADE:</b>					<b>1,00</b>
<b>TOTAL GERAL:</b>					<b>233,22</b>

### 86883 - SIFÃO DO TIPO FLEXÍVEL EM PVC 1 X 1.1/2 - FORNECIMENTO E INSTALAÇÃO. AF\_01/2020 (UN)

MATERIAL	FONTE	UNID	COEFICIENTE	PREÇO UNITÁRIO	TOTAL
00003146	FITA VEDA ROSCA EM ROLOS DE 18 MM X 10 M (L X C)	SINAPI	UN	0,03320000	0,08

## RELATÓRIO ANALÍTICO - COMPOSIÇÕES AUXILIARES

 <small>Divisão de Engenharia, Arquitetura e Cálculo</small>	<b>OBRA:</b>	Construção da Promotória da Comarca de Maués	<b>DATA:</b> 16/03/2021	<b>L.S. Hora:</b> 86,60%	
	<b>DESCRIÇÃO:</b>	Construção da Promotória de Maués - Modelo 2 Promotória 2021	<b>BDI:</b> 28,35%	<b>L.S. Mês:</b> 49,17%	
	<b>ENDEREÇO:</b>	Rua Guaranópolis S/N.	<b>FONTE</b>	<b>VERSÃO</b>	<b>REF.</b>
	<b>CLIENTE:</b>	Procuradoria Geral de Justiça do Estado do Amazonas	ORSE	2021/05	08/2021
	<b>OBSERVAÇÃO:</b>	Ajustado a Convenção coletiva 2021/2022 - AM000307/2021	SBC	2021/06 - Manaus	06/2021
	<b>UNIDADES:</b>	147.59M <sup>2</sup>	SEDOP	2021/03 COM DESONERAÇÃO	03/2021
	<b>VALOR POR UNIDADE:</b>	R\$ 6.587,36	SICRO	2021/01 COM DESONERAÇÃO	05/2021
		SINAPI	2021/07 COM DESONERAÇÃO	08/2021	
			COMPOSIÇÕES PRÓPRIAS		

00006148	SIFAO PLASTICO FLEXIVEL SAIDA VERTICAL PARA COLUNA LAVATORIO, 1 X 1.1/2 "	SINAPI	UN	1,00000000	6,85	6,85
<b>TOTAL MATERIAL:</b>						<b>6,93</b>

SERVICO	FONTE	UNID	COEFICIENTE	PREÇO UNITÁRIO	TOTAL	
88267	ENCANADOR OU BOMBEIRO HIDRÁULICO COM ENCARGOS COMPLEMENTARES	SINAPI	H	0,08450000	7,37	0,62
88316	SERVENTE COM ENCARGOS COMPLEMENTARES	SINAPI	H	0,02660000	5,44	0,14
<b>TOTAL SERVICOS:</b>						<b>0,76</b>

<b>VALOR SEM ENCARGOS:</b>	<b>7,69</b>
<b>VALOR ENCARGOS (86.60%):</b>	<b>0,67</b>
<b>VALOR BDI (28.35%):</b>	<b>2,37</b>
<b>QUANTIDADE:</b>	<b>1,00</b>
<b>TOTAL GERAL:</b>	<b>10,73</b>

### 86911 - TORNEIRA CROMADA LONGA, DE PAREDE, 1/2 OU 3/4, PARA PIA DE COZINHA, PADRÃO POPULAR - FORNECIMENTO E INSTALAÇÃO. AF\_01/2020 (UN)

MATERIAL	FONTE	UNID	COEFICIENTE	PREÇO UNITÁRIO	TOTAL	
00003146	FITA VEDA ROSCA EM ROLOS DE 18 MM X 10 M (L X C)	SINAPI	UN	0,02100000	2,55	0,05
00013416	TORNEIRA CROMADA DE PAREDE PARA COZINHA SEM AREJADOR, PADRAO POPULAR, 1/2 " OU 3/4 " (REF 1158)	SINAPI	UN	1,00000000	43,82	43,82
<b>TOTAL MATERIAL:</b>					<b>43,87</b>	

SERVICO	FONTE	UNID	COEFICIENTE	PREÇO UNITÁRIO	TOTAL	
88267	ENCANADOR OU BOMBEIRO HIDRÁULICO COM ENCARGOS COMPLEMENTARES	SINAPI	H	0,11640000	7,37	0,86
88316	SERVENTE COM ENCARGOS COMPLEMENTARES	SINAPI	H	0,03670000	5,44	0,20
<b>TOTAL SERVICOS:</b>					<b>1,06</b>	

<b>VALOR SEM ENCARGOS:</b>	<b>44,93</b>
<b>VALOR ENCARGOS (86.60%):</b>	<b>0,91</b>
<b>VALOR BDI (28.35%):</b>	<b>13,00</b>
<b>QUANTIDADE:</b>	<b>1,00</b>
<b>TOTAL GERAL:</b>	<b>58,84</b>

### 86880 - VÁLVULA EM PLÁSTICO CROMADO TIPO AMERICANA 3.1/2 X 1.1/2 SEM ADAPTADOR PARA PIA - FORNECIMENTO E INSTALAÇÃO. AF\_01/2020 (UN)

MATERIAL	FONTE	UNID	COEFICIENTE	PREÇO UNITÁRIO	TOTAL	
00003146	FITA VEDA ROSCA EM ROLOS DE 18 MM X 10 M (L X C)	SINAPI	UN	0,04800000	2,55	0,12
00006155	VALVULA EM PLASTICO CROMADO TIPO AMERICANA PARA PIA DE COZINHA 3.1/2 " X 1.1/2 ", SEM ADAPTADOR	SINAPI	UN	1,00000000	12,18	12,18
<b>TOTAL MATERIAL:</b>					<b>12,30</b>	

SERVICO	FONTE	UNID	COEFICIENTE	PREÇO UNITÁRIO	TOTAL	
88267	ENCANADOR OU BOMBEIRO HIDRÁULICO COM ENCARGOS COMPLEMENTARES	SINAPI	H	0,12320000	7,37	0,91
88316	SERVENTE COM ENCARGOS COMPLEMENTARES	SINAPI	H	0,03880000	5,44	0,21
<b>TOTAL SERVICOS:</b>					<b>1,12</b>	

<b>VALOR SEM ENCARGOS:</b>	<b>13,42</b>
<b>VALOR ENCARGOS (86.60%):</b>	<b>0,96</b>

## RELATÓRIO ANALÍTICO - COMPOSIÇÕES AUXILIARES

 <small>Divisão de Engenharia, Arquitetura e Cálculo</small>	<b>OBRA:</b>	Construção da Promotora da Comarca de Maués	<b>DATA:</b> 16/03/2021	<b>L.S. Hora:</b> 86,60%	
	<b>DESCRIÇÃO:</b>	Construção da Promotora de Maués - Modelo 2 Promotora 2021	<b>BDI:</b> 28,35%	<b>L.S. Mês:</b> 49,17%	
	<b>ENDEREÇO:</b>	Rua Guaranópolis S/N.	<b>FONTE</b>	<b>VERSÃO</b>	<b>REF.</b>
	<b>CLIENTE:</b>	Procuradoria Geral de Justiça do Estado do Amazonas	ORSE	2021/05	08/2021
	<b>OBSERVAÇÃO:</b>	Ajustado a Convenção coletiva 2021/2022 - AM000307/2021	SBC	2021/06 - Manaus	06/2021
	<b>UNIDADES:</b>	147,59M <sup>2</sup>	SEDOP	2021/03 COM DESONERAÇÃO	03/2021
	<b>VALOR POR UNIDADE:</b>	R\$ 6.587,36	SICRO	2021/01 COM DESONERAÇÃO	05/2021
		SINAPI	2021/07 COM DESONERAÇÃO	08/2021	
			COMPOSIÇÕES PRÓPRIAS		

<b>VALOR BDI (28.35%):</b>	<b>4,08</b>
<b>QUANTIDADE:</b>	<b>1,00</b>
<b>TOTAL GERAL:</b>	<b>18,46</b>

### 86934 - BANCADA DE MÁRMORE SINTÉTICO 120 X 60CM, COM CUBA INTEGRADA, INCLUSO SIFÃO TIPO FLEXÍVEL EM PVC, VÁLVULA EM PLÁSTICO CROMADO TIPO AMERICANA E TORNEIRA CROMADA LONGA, DE PAREDE, PADRÃO POPULAR - FORNECIMENTO E INSTALAÇÃO. AF\_01/2020 (UN)

SERVICO	FONTE	UNID	COEFICIENTE	PREÇO UNITÁRIO	TOTAL
86894 BANCADA DE MÁRMORE SINTÉTICO, DE 120 X 60CM, COM CUBA INTEGRADA - FORNECIMENTO E INSTALAÇÃO. AF_01/2020	SINAPI	UN	1,00000000	173,45	173,45
86883 SIFÃO DO TIPO FLEXÍVEL EM PVC 1 X 1.1/2 - FORNECIMENTO E INSTALAÇÃO. AF_01/2020	SINAPI	UN	1,00000000	7,69	7,69
86911 TORNEIRA CROMADA LONGA, DE PAREDE, 1/2 OU 3/4, PARA PIA DE COZINHA, PADRÃO POPULAR - FORNECIMENTO E INSTALAÇÃO. AF_01/2020	SINAPI	UN	1,00000000	44,93	44,93
86880 VÁLVULA EM PLÁSTICO CROMADO TIPO AMERICANA 3.1/2 X 1.1/2 SEM ADAPTADOR PARA PIA - FORNECIMENTO E INSTALAÇÃO. AF_01/2020	SINAPI	UN	1,00000000	13,42	13,42
<b>TOTAL SERVIÇO:</b>					<b>239,49</b>

<b>VALOR SEM ENCARGOS:</b>	<b>239,49</b>
<b>VALOR ENCARGOS (86.60%):</b>	<b>10,80</b>
<b>VALOR BDI (28.35%):</b>	<b>70,96</b>
<b>QUANTIDADE:</b>	<b>1,00</b>
<b>TOTAL GERAL:</b>	<b>321,25</b>

### 88247 - AUXILIAR DE ELETRICISTA COM ENCARGOS COMPLEMENTARES (H)

MAO DE OBRA	FONTE	UNID	COEFICIENTE	PREÇO UNITÁRIO	TOTAL
00006111 SERVENTE DE OBRAS	SINAPI	H	1,00000000	5,44	5,44
<b>TOTAL MAO DE OBRA:</b>					<b>5,44</b>

<b>VALOR SEM ENCARGOS:</b>	<b>5,44</b>
<b>VALOR ENCARGOS (86.60%):</b>	<b>4,71</b>
<b>VALOR BDI (28.35%):</b>	<b>2,88</b>
<b>QUANTIDADE:</b>	<b>1,00</b>
<b>TOTAL GERAL:</b>	<b>13,03</b>

### 88264 - ELETRICISTA COM ENCARGOS COMPLEMENTARES (H)

MAO DE OBRA	FONTE	UNID	COEFICIENTE	PREÇO UNITÁRIO	TOTAL
00002436 ELETRICISTA	SINAPI	H	1,00000000	8,41	8,41
<b>TOTAL MAO DE OBRA:</b>					<b>8,41</b>

<b>VALOR SEM ENCARGOS:</b>	<b>8,41</b>
<b>VALOR ENCARGOS (86.60%):</b>	<b>7,28</b>
<b>VALOR BDI (28.35%):</b>	<b>4,45</b>
<b>QUANTIDADE:</b>	<b>1,00</b>
<b>TOTAL GERAL:</b>	<b>20,14</b>

### 91924 - CABO DE COBRE FLEXÍVEL ISOLADO, 1,5 MM<sup>2</sup>, ANTI-CHAMA 450/750 V, PARA CIRCUITOS TERMINAIS - FORNECIMENTO E

## RELATÓRIO ANALÍTICO - COMPOSIÇÕES AUXILIARES

 <small>Divisão de Engenharia, Arquitetura e Cabele</small>	<b>OBRA:</b>	Construção da Promotória da Comarca de Maués	<b>DATA:</b> 16/03/2021	<b>L.S. Hora:</b> 86,60%	
	<b>DESCRIÇÃO:</b>	Construção da Promotória de Maués - Modelo 2 Promotória 2021	<b>BDI:</b> 28,35%	<b>L.S. Mês:</b> 49,17%	
	<b>ENDEREÇO:</b>	Rua Guaranópolis S/N.	<b>FONTE</b>	<b>VERSÃO</b>	<b>REF.</b>
	<b>CLIENTE:</b>	Procuradoria Geral de Justiça do Estado do Amazonas	ORSE	2021/05	08/2021
	<b>OBSERVAÇÃO:</b>	Ajustado a Convenção coletiva 2021/2022 - AM000307/2021	SBC	2021/06 - Manaus	06/2021
	<b>UNIDADES:</b>	147.59M <sup>2</sup>	SEDOP	2021/03 COM DESONERAÇÃO	03/2021
	<b>VALOR POR UNIDADE:</b>	R\$ 6.587,36	SICRO	2021/01 COM DESONERAÇÃO	05/2021
		SINAPI	2021/07 COM DESONERAÇÃO	08/2021	
			COMPOSIÇÕES PRÓPRIAS		

### INSTALAÇÃO. AF\_12/2015 (M)

MATERIAL	FONTE	UNID	COEFICIENTE	PREÇO UNITÁRIO	TOTAL	
00001013	CABO DE COBRE, FLEXIVEL, CLASSE 4 OU 5, ISOLACAO EM PVC/A, ANTICHAMA BWF-B, 1 CONDUTOR, 450/750 V, SECAO NOMINAL 1,5 MM2	SINAPI	M	1,19000000	1,17	1,39
00021127	FITA ISOLANTE ADESIVA ANTICHAMA, USO ATE 750 V, EM ROLO DE 19 MM X 5 M	SINAPI	UN	0,00900000	3,13	0,03
<b>TOTAL MATERIAL:</b>					<b>1,42</b>	

SERVICO	FONTE	UNID	COEFICIENTE	PREÇO UNITÁRIO	TOTAL	
88247	AUXILIAR DE ELETRICISTA COM ENCARGOS COMPLEMENTARES	SINAPI	H	0,02400000	5,44	0,13
88264	ELETRICISTA COM ENCARGOS COMPLEMENTARES	SINAPI	H	0,02400000	8,41	0,20
<b>TOTAL SERVICOS:</b>					<b>0,33</b>	

<b>VALOR SEM ENCARGOS:</b>	<b>1,75</b>
<b>VALOR ENCARGOS (86.60%):</b>	<b>0,29</b>
<b>VALOR BDI (28.35%):</b>	<b>0,58</b>
<b>QUANTIDADE:</b>	<b>1,00</b>
<b>TOTAL GERAL:</b>	<b>2,62</b>

### 91926 - CABO DE COBRE FLEXÍVEL ISOLADO, 2,5 MM<sup>2</sup>, ANTI-CHAMA 450/750 V, PARA CIRCUITOS TERMINAIS - FORNECIMENTO E INSTALAÇÃO. AF\_12/2015 (M)

MATERIAL	FONTE	UNID	COEFICIENTE	PREÇO UNITÁRIO	TOTAL	
00001014	CABO DE COBRE, FLEXIVEL, CLASSE 4 OU 5, ISOLACAO EM PVC/A, ANTICHAMA BWF-B, 1 CONDUTOR, 450/750 V, SECAO NOMINAL 2,5 MM2	SINAPI	M	1,19000000	1,86	2,21
00021127	FITA ISOLANTE ADESIVA ANTICHAMA, USO ATE 750 V, EM ROLO DE 19 MM X 5 M	SINAPI	UN	0,00900000	3,13	0,03
<b>TOTAL MATERIAL:</b>					<b>2,24</b>	

SERVICO	FONTE	UNID	COEFICIENTE	PREÇO UNITÁRIO	TOTAL	
88247	AUXILIAR DE ELETRICISTA COM ENCARGOS COMPLEMENTARES	SINAPI	H	0,03000000	5,44	0,16
88264	ELETRICISTA COM ENCARGOS COMPLEMENTARES	SINAPI	H	0,03000000	8,41	0,25
<b>TOTAL SERVICOS:</b>					<b>0,41</b>	

<b>VALOR SEM ENCARGOS:</b>	<b>2,65</b>
<b>VALOR ENCARGOS (86.60%):</b>	<b>0,36</b>
<b>VALOR BDI (28.35%):</b>	<b>0,85</b>
<b>QUANTIDADE:</b>	<b>1,00</b>
<b>TOTAL GERAL:</b>	<b>3,86</b>

### 91529 - COMPACTADOR DE SOLOS DE PERCUSSÃO (SOQUETE) COM MOTOR A GASOLINA 4 TEMPOS, POTÊNCIA 4 CV - DEPRECIÇÃO. AF\_08/2015 (H)

EQUIPAMENTO	FONTE	UNID	COEFICIENTE	PREÇO UNITÁRIO	TOTAL	
00013458	COMPACTADOR DE SOLOS DE PERCURSAO (SOQUETE) COM MOTOR A GASOLINA 4 TEMPOS DE 4 HP (4 CV)	SINAPI	UN	0,00005330	12.886,33	0,69
<b>TOTAL EQUIPAMENTO:</b>					<b>0,69</b>	

<b>VALOR SEM ENCARGOS:</b>	<b>0,68</b>
<b>VALOR ENCARGOS:</b>	<b>0,00</b>
<b>VALOR BDI (28.35%):</b>	<b>0,19</b>

## RELATÓRIO ANALÍTICO - COMPOSIÇÕES AUXILIARES

 <small>Divisão de Engenharia, Arquitetura e Cálculo</small>	<b>OBRA:</b>	Construção da Promotória da Comarca de Maués	<b>DATA :</b> 16/03/2021	<b>L.S. Hora:</b> 86,60%	
	<b>DESCRIÇÃO:</b>	Construção da Promotória de Maués - Modelo 2 Promotória 2021	<b>BDI :</b> 28,35%	<b>L.S. Mês:</b> 49,17%	
	<b>ENDEREÇO:</b>	Rua Guaranópolis S/N.	<b>FORTE</b>	<b>VERSÃO</b>	<b>REF.</b>
	<b>CLIENTE:</b>	Procuradoria Geral de Justiça do Estado do Amazonas	ORSE	2021/05	08/2021
	<b>OBSERVAÇÃO:</b>	Ajustado a Convenção coletiva 2021/2022 - AM000307/2021	SBC	2021/06 - Manaus	06/2021
	<b>UNIDADES:</b>	147.59M <sup>2</sup>	SEDOP	2021/03 COM DESONERAÇÃO	03/2021
	<b>VALOR POR UNIDADE:</b>	R\$ 6.587,36	SICRO	2021/01 COM DESONERAÇÃO	05/2021
		SINAPI	2021/07 COM DESONERAÇÃO	08/2021	
			COMPOSIÇÕES PRÓPRIAS		

<b>QUANTIDADE:</b>	<b>1,00</b>
<b>TOTAL GERAL:</b>	<b>0,87</b>

### 91530 - COMPACTADOR DE SOLOS DE PERCUSSÃO (SOQUETE) COM MOTOR A GASOLINA 4 TEMPOS, POTÊNCIA 4 CV - JUROS. AF\_08/2015 (H)

EQUIPAMENTO	FONTE	UNID	COEFICIENTE	PREÇO UNITÁRIO	TOTAL
00013458 COMPACTADOR DE SOLOS DE PERCURSAO (SOQUETE) COM MOTOR A GASOLINA 4 TEMPOS DE 4 HP (4 CV)	SINAPI	UN	0,00000740	12.886,33	0,10
<b>TOTAL EQUIPAMENTO:</b>					<b>0,10</b>
<b>VALOR SEM ENCARGOS:</b>					<b>0,09</b>
<b>VALOR ENCARGOS:</b>					<b>0,00</b>
<b>VALOR BDI (28.35%):</b>					<b>0,03</b>
<b>QUANTIDADE:</b>					<b>1,00</b>
<b>TOTAL GERAL:</b>					<b>0,12</b>

### 88297 - OPERADOR DE MÁQUINAS E EQUIPAMENTOS COM ENCARGOS COMPLEMENTARES (H)

MAO DE OBRA	FONTE	UNID	COEFICIENTE	PREÇO UNITÁRIO	TOTAL
00004230 OPERADOR DE MAQUINAS E TRATORES DIVERSOS (TERRAPLANAGEM)	SINAPI	H	1,00000000	11,68	11,68
<b>TOTAL MAO DE OBRA:</b>					<b>11,68</b>
<b>VALOR SEM ENCARGOS:</b>					<b>11,68</b>
<b>VALOR ENCARGOS (86.60%):</b>					<b>10,11</b>
<b>VALOR BDI (28.35%):</b>					<b>6,18</b>
<b>QUANTIDADE:</b>					<b>1,00</b>
<b>TOTAL GERAL:</b>					<b>27,97</b>

### 91534 - COMPACTADOR DE SOLOS DE PERCUSSÃO (SOQUETE) COM MOTOR A GASOLINA 4 TEMPOS, POTÊNCIA 4 CV - CHI DIURNO. AF\_08/2015 (CHI)

SERVICO	FONTE	UNID	COEFICIENTE	PREÇO UNITÁRIO	TOTAL
91529 COMPACTADOR DE SOLOS DE PERCUSSÃO (SOQUETE) COM MOTOR A GASOLINA 4 TEMPOS, POTÊNCIA 4 CV - DEPRECIAÇÃO. AF_08/2015	SINAPI	H	1,00000000	0,68	0,68
91530 COMPACTADOR DE SOLOS DE PERCUSSÃO (SOQUETE) COM MOTOR A GASOLINA 4 TEMPOS, POTÊNCIA 4 CV - JUROS. AF_08/2015	SINAPI	H	1,00000000	0,09	0,09
88297 OPERADOR DE MÁQUINAS E EQUIPAMENTOS COM ENCARGOS COMPLEMENTARES	SINAPI	H	1,00000000	11,68	11,68
<b>TOTAL SERVICOS:</b>					<b>12,45</b>
<b>VALOR SEM ENCARGOS:</b>					<b>12,45</b>
<b>VALOR ENCARGOS (86.60%):</b>					<b>10,11</b>
<b>VALOR BDI (28.35%):</b>					<b>6,40</b>
<b>QUANTIDADE:</b>					<b>1,00</b>
<b>TOTAL GERAL:</b>					<b>28,96</b>

### 91531 - COMPACTADOR DE SOLOS DE PERCUSSÃO (SOQUETE) COM MOTOR A GASOLINA 4 TEMPOS, POTÊNCIA 4 CV - MANUTENÇÃO. AF\_08/2015 (H)

EQUIPAMENTO	FONTE	UNID	COEFICIENTE	PREÇO UNITÁRIO	TOTAL
-------------	-------	------	-------------	----------------	-------

## RELATÓRIO ANALÍTICO - COMPOSIÇÕES AUXILIARES

 <small>Divisão de Engenharia, Arquitetura e Cálculo</small>	<b>OBRA:</b>	Construção da Promotória da Comarca de Maués	<b>DATA :</b> 16/03/2021	<b>L.S. Hora:</b> 86,60%	
	<b>DESCRIÇÃO:</b>	Construção da Promotória de Maués - Modelo 2 Promotória 2021	<b>BDI :</b> 28,35%	<b>L.S. Mês:</b> 49,17%	
	<b>ENDEREÇO:</b>	Rua Guaranópolis S/N.	<b>FONTE</b>	<b>VERSÃO</b>	<b>REF.</b>
	<b>CLIENTE:</b>	Procuradoria Geral de Justiça do Estado do Amazonas	ORSE	2021/05	08/2021
	<b>OBSERVAÇÃO:</b>	Ajustado a Convenção coletiva 2021/2022 - AM000307/2021	SBC	2021/06 - Manaus	06/2021
	<b>UNIDADES:</b>	147.59M <sup>2</sup>	SEDOP	2021/03 COM DESONERAÇÃO	03/2021
	<b>VALOR POR UNIDADE:</b>	R\$ 6.587,36	SICRO	2021/01 COM DESONERAÇÃO	05/2021
		SINAPI	2021/07 COM DESONERAÇÃO	08/2021	
			COMPOSIÇÕES PRÓPRIAS		

00013458	COMPACTADOR DE SOLOS DE PERCURSAO (SOQUETE) COM MOTOR A GASOLINA 4 TEMPOS DE 4 HP (4 CV)	SINAPI	UN	0,00006670	12.886,33	0,86
<b>TOTAL EQUIPAMENTO:</b>						<b>0,86</b>
<b>VALOR SEM ENCARGOS:</b>						<b>0,85</b>
<b>VALOR ENCARGOS:</b>						<b>0,00</b>
<b>VALOR BDI (28.35%):</b>						<b>0,24</b>
<b>QUANTIDADE:</b>						<b>1,00</b>
<b>TOTAL GERAL:</b>						<b>1,09</b>

### 91532 - COMPACTADOR DE SOLOS DE PERCUSSÃO (SOQUETE) COM MOTOR A GASOLINA 4 TEMPOS, POTÊNCIA 4 CV - MATERIAIS NA OPERAÇÃO. AF\_08/2015 (H)

MATERIAL	FONTE	UNID	COEFICIENTE	PREÇO UNITÁRIO	TOTAL	
00004222	GASOLINA COMUM	SINAPI	L	1,03000000	5,80	5,97
<b>TOTAL MATERIAL:</b>					<b>5,97</b>	
<b>VALOR SEM ENCARGOS:</b>					<b>5,97</b>	
<b>VALOR ENCARGOS:</b>					<b>0,00</b>	
<b>VALOR BDI (28.35%):</b>					<b>1,69</b>	
<b>QUANTIDADE:</b>					<b>1,00</b>	
<b>TOTAL GERAL:</b>					<b>7,66</b>	

### 91533 - COMPACTADOR DE SOLOS DE PERCUSSÃO (SOQUETE) COM MOTOR A GASOLINA 4 TEMPOS, POTÊNCIA 4 CV - CHP DIURNO. AF\_08/2015 (CHP)

SERVICO	FONTE	UNID	COEFICIENTE	PREÇO UNITÁRIO	TOTAL	
91529	COMPACTADOR DE SOLOS DE PERCUSSÃO (SOQUETE) COM MOTOR A GASOLINA 4 TEMPOS, POTÊNCIA 4 CV - DEPRECIÇÃO. AF_08/2015	SINAPI	H	1,00000000	0,68	0,68
91530	COMPACTADOR DE SOLOS DE PERCUSSÃO (SOQUETE) COM MOTOR A GASOLINA 4 TEMPOS, POTÊNCIA 4 CV - JUROS. AF_08/2015	SINAPI	H	1,00000000	0,09	0,09
91531	COMPACTADOR DE SOLOS DE PERCUSSÃO (SOQUETE) COM MOTOR A GASOLINA 4 TEMPOS, POTÊNCIA 4 CV - MANUTENÇÃO. AF_08/2015	SINAPI	H	1,00000000	0,85	0,85
91532	COMPACTADOR DE SOLOS DE PERCUSSÃO (SOQUETE) COM MOTOR A GASOLINA 4 TEMPOS, POTÊNCIA 4 CV - MATERIAIS NA OPERAÇÃO. AF_08/2015	SINAPI	H	1,00000000	5,97	5,97
88297	OPERADOR DE MÁQUINAS E EQUIPAMENTOS COM ENCARGOS COMPLEMENTARES	SINAPI	H	1,00000000	11,68	11,68
<b>TOTAL SERVICIO:</b>					<b>19,27</b>	
<b>VALOR SEM ENCARGOS:</b>					<b>19,27</b>	
<b>VALOR ENCARGOS (86.60%):</b>					<b>10,11</b>	
<b>VALOR BDI (28.35%):</b>					<b>8,33</b>	
<b>QUANTIDADE:</b>					<b>1,00</b>	
<b>TOTAL GERAL:</b>					<b>37,71</b>	

### 88294 - OPERADOR DE ESCAVADEIRA COM ENCARGOS COMPLEMENTARES (H)

MAO DE OBRA	FONTE	UNID	COEFICIENTE	PREÇO UNITÁRIO	TOTAL	
00004234	OPERADOR DE ESCAVADEIRA	SINAPI	H	1,00000000	12,49	12,49
<b>TOTAL MAO DE OBRA:</b>					<b>12,49</b>	



## RELATÓRIO ANALÍTICO - COMPOSIÇÕES AUXILIARES

 <small>Divisão de Engenharia, Arquitetura e Cálculo</small>	<b>OBRA:</b>	Construção da Promotora da Comarca de Maués	<b>DATA :</b> 16/03/2021	<b>L.S. Hora:</b> 86,60%	
	<b>DESCRIÇÃO:</b>	Construção da Promotora de Maués - Modelo 2 Promotoria 2021	<b>BDI :</b> 28,35%	<b>L.S. Mês:</b> 49,17%	
	<b>ENDEREÇO:</b>	Rua Guaranópolis S/N.	<b>FORTE</b>	<b>VERSÃO</b>	<b>REF.</b>
	<b>CLIENTE:</b>	Procuradoria Geral de Justiça do Estado do Amazonas	ORSE	2021/05	08/2021
	<b>OBSERVAÇÃO:</b>	Ajustado a Convenção coletiva 2021/2022 - AM000307/2021	SBC	2021/06 - Manaus	06/2021
	<b>UNIDADES:</b>	147.59M <sup>2</sup>	SEDOP	2021/03 COM DESONERAÇÃO	03/2021
	<b>VALOR POR UNIDADE:</b>	R\$ 6.587,36	SICRO	2021/01 COM DESONERAÇÃO	05/2021
		SINAPI	2021/07 COM DESONERAÇÃO	08/2021	
		COMPOSIÇÕES PRÓPRIAS			

<b>VALOR SEM ENCARGOS:</b>	<b>12,49</b>
<b>VALOR ENCARGOS (86.60%):</b>	<b>10,82</b>
<b>VALOR BDI (28.35%):</b>	<b>6,61</b>
<b>QUANTIDADE:</b>	<b>1,00</b>
<b>TOTAL GERAL:</b>	<b>29,92</b>

**88857 - RETROESCAVADEIRA SOBRE RODAS COM CARREGADEIRA, TRAÇÃO 4X4, POTÊNCIA LÍQ. 88 HP, CAÇAMBA CARREG. CAP. MÍN. 1 M3, CAÇAMBA RETRO CAP. 0,26 M3, PESO OPERACIONAL MÍN. 6.674 KG, PROFUNDIDADE ESCAVAÇÃO MÁX. 4,37 M - DEPRECIAÇÃO. AF\_06/2014 (H)**

EQUIPAMENTO	FORTE	UNID	COEFICIENTE	PREÇO UNITÁRIO	TOTAL
00036531 RETROESCAVADEIRA SOBRE RODAS COM CARREGADEIRA, TRACAO 4 X 4, POTENCIA LIQUIDA 88 HP, PESO OPERACIONAL MINIMO DE 6674 KG, CAPACIDADE DA CARREGADEIRA DE 1,00 M3 E DA RETROESCAVADEIRA MINIMA DE 0,26 M3, PROFUNDIDADE DE ESCAVACAO MAXIMA DE 4,37 M	SINAPI	UN	0,00005600	309.161,56	17,31

<b>TOTAL EQUIPAMENTO:</b>	<b>17,31</b>
---------------------------	--------------

<b>VALOR SEM ENCARGOS:</b>	<b>17,31</b>
<b>VALOR ENCARGOS:</b>	<b>0,00</b>
<b>VALOR BDI (28.35%):</b>	<b>4,91</b>
<b>QUANTIDADE:</b>	<b>1,00</b>
<b>TOTAL GERAL:</b>	<b>22,22</b>

**88858 - RETROESCAVADEIRA SOBRE RODAS COM CARREGADEIRA, TRAÇÃO 4X4, POTÊNCIA LÍQ. 88 HP, CAÇAMBA CARREG. CAP. MÍN. 1 M3, CAÇAMBA RETRO CAP. 0,26 M3, PESO OPERACIONAL MÍN. 6.674 KG, PROFUNDIDADE ESCAVAÇÃO MÁX. 4,37 M - JUROS. AF\_06/2014 (H)**

EQUIPAMENTO	FORTE	UNID	COEFICIENTE	PREÇO UNITÁRIO	TOTAL
00036531 RETROESCAVADEIRA SOBRE RODAS COM CARREGADEIRA, TRACAO 4 X 4, POTENCIA LIQUIDA 88 HP, PESO OPERACIONAL MINIMO DE 6674 KG, CAPACIDADE DA CARREGADEIRA DE 1,00 M3 E DA RETROESCAVADEIRA MINIMA DE 0,26 M3, PROFUNDIDADE DE ESCAVACAO MAXIMA DE 4,37 M	SINAPI	UN	0,00000760	309.161,56	2,35

<b>TOTAL EQUIPAMENTO:</b>	<b>2,35</b>
---------------------------	-------------

<b>VALOR SEM ENCARGOS:</b>	<b>2,34</b>
<b>VALOR ENCARGOS:</b>	<b>0,00</b>
<b>VALOR BDI (28.35%):</b>	<b>0,66</b>
<b>QUANTIDADE:</b>	<b>1,00</b>
<b>TOTAL GERAL:</b>	<b>3,00</b>

**5679 - RETROESCAVADEIRA SOBRE RODAS COM CARREGADEIRA, TRAÇÃO 4X4, POTÊNCIA LÍQ. 88 HP, CAÇAMBA CARREG. CAP. MÍN. 1 M3, CAÇAMBA RETRO CAP. 0,26 M3, PESO OPERACIONAL MÍN. 6.674 KG, PROFUNDIDADE ESCAVAÇÃO MÁX. 4,37 M - CHI DIURNO. AF\_06/2014 (CHI)**

SERVICO	FORTE	UNID	COEFICIENTE	PREÇO UNITÁRIO	TOTAL
88294 OPERADOR DE ESCAVADEIRA COM ENCARGOS COMPLEMENTARES	SINAPI	H	1,00000000	12,49	12,49
88857 RETROESCAVADEIRA SOBRE RODAS COM CARREGADEIRA, TRAÇÃO 4X4, POTÊNCIA LÍQ. 88 HP, CAÇAMBA CARREG. CAP. MÍN. 1 M3, CAÇAMBA RETRO CAP. 0,26 M3, PESO OPERACIONAL MÍN. 6.674 KG, PROFUNDIDADE ESCAVAÇÃO MÁX. 4,37 M - DEPRECIAÇÃO. AF_06/2014	SINAPI	H	1,00000000	17,31	17,31
88858 RETROESCAVADEIRA SOBRE RODAS COM CARREGADEIRA, TRAÇÃO 4X4, POTÊNCIA LÍQ. 88 HP, CAÇAMBA CARREG. CAP. MÍN. 1 M3, CAÇAMBA RETRO CAP. 0,26 M3, PESO OPERACIONAL MÍN. 6.674 KG, PROFUNDIDADE ESCAVAÇÃO MÁX. 4,37 M - JUROS. AF_06/2014	SINAPI	H	1,00000000	2,34	2,34

## RELATÓRIO ANALÍTICO - COMPOSIÇÕES AUXILIARES

 Divisão de Engenharia, Arquitetura e Cálculo	<b>OBRA:</b>	Construção da Promotora da Comarca de Maués	<b>DATA :</b> 16/03/2021	<b>L.S. Hora:</b> 86,60%	
	<b>DESCRIÇÃO:</b>	Construção da Promotora de Maués - Modelo 2 Promotora 2021	<b>BDI :</b> 28,35%	<b>L.S. Mês:</b> 49,17%	
	<b>ENDEREÇO:</b>	Rua Guaranópolis S/N.	<b>FORTE</b>	<b>VERSÃO</b>	<b>REF.</b>
	<b>CLIENTE:</b>	Procuradoria Geral de Justiça do Estado do Amazonas	ORSE	2021/05	08/2021
	<b>OBSERVAÇÃO:</b>	Ajustado a Convenção coletiva 2021/2022 - AM000307/2021	SBC	2021/06 - Manaus	06/2021
	<b>UNIDADES:</b>	147.59M <sup>2</sup>	SEDOP	2021/03 COM DESONERAÇÃO	03/2021
	<b>VALOR POR UNIDADE:</b>	R\$ 6.587,36	SICRO	2021/01 COM DESONERAÇÃO	05/2021
		SINAPI	2021/07 COM DESONERAÇÃO	08/2021	
			COMPOSIÇÕES PRÓPRIAS		

<b>TOTAL SERVIÇO:</b>	<b>32,14</b>
<b>VALOR SEM ENCARGOS:</b>	<b>32,14</b>
<b>VALOR ENCARGOS (86.60%):</b>	<b>10,82</b>
<b>VALOR BDI (28.35%):</b>	<b>12,18</b>
<b>QUANTIDADE:</b>	<b>1,00</b>
<b>TOTAL GERAL:</b>	<b>55,14</b>

**5664 - RETROESCAVADEIRA SOBRE RODAS COM CARREGADEIRA, TRAÇÃO 4X4, POTÊNCIA LÍQ. 88 HP, CAÇAMBA CARREG. CAP. MÍN. 1 M3, CAÇAMBA RETRO CAP. 0,26 M3, PESO OPERACIONAL MÍN. 6.674 KG, PROFUNDIDADE ESCAVAÇÃO MÁX. 4,37 M - MANUTENÇÃO. AF\_06/2014 (H)**

EQUIPAMENTO	FONTE	UNID	COEFICIENTE	PREÇO UNITÁRIO	TOTAL	
00036531	RETROESCAVADEIRA SOBRE RODAS COM CARREGADEIRA, TRACAO 4 X 4, POTENCIA LIQUIDA 88 HP, PESO OPERACIONAL MINIMO DE 6674 KG, CAPACIDADE DA CARREGADEIRA DE 1,00 M3 E DA RETROESCAVADEIRA MINIMA DE 0,26 M3, PROFUNDIDADE DE ESCAVACAO MAXIMA DE 4,37 M	SINAPI	UN	0,00007000	309.161,56	21,64

<b>TOTAL EQUIPAMENTO:</b>	<b>21,64</b>
<b>VALOR SEM ENCARGOS:</b>	<b>21,64</b>
<b>VALOR ENCARGOS:</b>	<b>0,00</b>
<b>VALOR BDI (28.35%):</b>	<b>6,13</b>
<b>QUANTIDADE:</b>	<b>1,00</b>
<b>TOTAL GERAL:</b>	<b>27,77</b>

**53786 - RETROESCAVADEIRA SOBRE RODAS COM CARREGADEIRA, TRAÇÃO 4X4, POTÊNCIA LÍQ. 88 HP, CAÇAMBA CARREG. CAP. MÍN. 1 M3, CAÇAMBA RETRO CAP. 0,26 M3, PESO OPERACIONAL MÍN. 6.674 KG, PROFUNDIDADE ESCAVAÇÃO MÁX. 4,37 M - MATERIAIS NA OPERAÇÃO. AF\_06/2014 (H)**

MATERIAL	FONTE	UNID	COEFICIENTE	PREÇO UNITÁRIO	TOTAL	
00004221	OLEO DIESEL COMBUSTIVEL COMUM	SINAPI	L	8,92000000	4,59	40,94

<b>TOTAL MATERIAL:</b>	<b>40,94</b>
<b>VALOR SEM ENCARGOS:</b>	<b>40,94</b>
<b>VALOR ENCARGOS:</b>	<b>0,00</b>
<b>VALOR BDI (28.35%):</b>	<b>11,61</b>
<b>QUANTIDADE:</b>	<b>1,00</b>
<b>TOTAL GERAL:</b>	<b>52,55</b>

**5678 - RETROESCAVADEIRA SOBRE RODAS COM CARREGADEIRA, TRAÇÃO 4X4, POTÊNCIA LÍQ. 88 HP, CAÇAMBA CARREG. CAP. MÍN. 1 M3, CAÇAMBA RETRO CAP. 0,26 M3, PESO OPERACIONAL MÍN. 6.674 KG, PROFUNDIDADE ESCAVAÇÃO MÁX. 4,37 M - CHP DIURNO. AF\_06/2014 (CHP)**

SERVICO	FONTE	UNID	COEFICIENTE	PREÇO UNITÁRIO	TOTAL	
88294	OPERADOR DE ESCAVADEIRA COM ENCARGOS COMPLEMENTARES	SINAPI	H	1,00000000	12,49	12,49
88857	RETROESCAVADEIRA SOBRE RODAS COM CARREGADEIRA, TRAÇÃO 4X4, POTÊNCIA LÍQ. 88 HP, CAÇAMBA CARREG. CAP. MÍN. 1 M3, CAÇAMBA RETRO CAP. 0,26 M3, PESO OPERACIONAL MÍN. 6.674 KG, PROFUNDIDADE ESCAVAÇÃO MÁX. 4,37 M - DEPRECIÇÃO. AF_06/2014	SINAPI	H	1,00000000	17,31	17,31
88858	RETROESCAVADEIRA SOBRE RODAS COM CARREGADEIRA, TRAÇÃO 4X4, POTÊNCIA LÍQ. 88 HP, CAÇAMBA CARREG. CAP. MÍN. 1 M3, CAÇAMBA RETRO CAP. 0,26 M3, PESO OPERACIONAL MÍN. 6.674 KG, PROFUNDIDADE ESCAVAÇÃO MÁX. 4,37 M - JUROS. AF_06/2014	SINAPI	H	1,00000000	2,34	2,34

## RELATÓRIO ANALÍTICO - COMPOSIÇÕES AUXILIARES

 <small>Divisão de Engenharia, Arquitetura e Cálculo</small>	<b>OBRA:</b>	Construção da Promotória da Comarca de Maués	<b>DATA :</b> 16/03/2021	<b>L.S. Hora:</b> 86,60%	
	<b>DESCRIÇÃO:</b>	Construção da Promotória de Maués - Modelo 2 Promotória 2021	<b>BDI :</b> 28,35%	<b>L.S. Mês:</b> 49,17%	
	<b>ENDEREÇO:</b>	Rua Guaranópolis S/N.	<b>FORTE</b>	<b>VERSÃO</b>	<b>REF.</b>
	<b>CLIENTE:</b>	Procuradoria Geral de Justiça do Estado do Amazonas	ORSE	2021/05	08/2021
	<b>OBSERVAÇÃO:</b>	Ajustado a Convenção coletiva 2021/2022 - AM000307/2021	SBC	2021/06 - Manaus	06/2021
	<b>UNIDADES:</b>	147.59M <sup>2</sup>	SEDOP	2021/03 COM DESONERAÇÃO	03/2021
	<b>VALOR POR UNIDADE:</b>	R\$ 6.587,36	SICRO	2021/01 COM DESONERAÇÃO	05/2021
		SINAPI	2021/07 COM DESONERAÇÃO	08/2021	
			COMPOSIÇÕES PRÓPRIAS		

5664	RETROESCAVADEIRA SOBRE RODAS COM CARREGADEIRA, TRAÇÃO 4X4, POTÊNCIA LÍQ. 88 HP, CAÇAMBA CARREG. CAP. MÍN. 1 M3, CAÇAMBA RETRO CAP. 0,26 M3, PESO OPERACIONAL MÍN. 6.674 KG, PROFUNDIDADE ESCAVAÇÃO MÁX. 4,37 M - MANUTENÇÃO. AF_06/2014	SINAPI	H	1,00000000	21,64	21,64
53786	RETROESCAVADEIRA SOBRE RODAS COM CARREGADEIRA, TRAÇÃO 4X4, POTÊNCIA LÍQ. 88 HP, CAÇAMBA CARREG. CAP. MÍN. 1 M3, CAÇAMBA RETRO CAP. 0,26 M3, PESO OPERACIONAL MÍN. 6.674 KG, PROFUNDIDADE ESCAVAÇÃO MÁX. 4,37 M - MATERIAIS NA OPERAÇÃO. AF_06/2014	SINAPI	H	1,00000000	40,94	40,94
<b>TOTAL SERVIÇO:</b>						<b>94,72</b>
<b>VALOR SEM ENCARGOS:</b>						<b>94,72</b>
<b>VALOR ENCARGOS (86.60%):</b>						<b>10,82</b>
<b>VALOR BDI (28.35%):</b>						<b>29,92</b>
<b>QUANTIDADE:</b>						<b>1,00</b>
<b>TOTAL GERAL:</b>						<b>135,46</b>

### 101622 - PREPARO DE FUNDO DE VALA COM LARGURA MENOR QUE 1,5 M, COM CAMADA DE AREIA, LANÇAMENTO MECANIZADO. AF\_08/2020 (M3)

MATERIAL	FONTE	UNID	COEFICIENTE	PREÇO UNITÁRIO	TOTAL	
00000370	AREIA MEDIA - POSTO JAZIDA/FORNECEDOR (RETIRADO NA JAZIDA, SEM TRANSPORTE)	SINAPI	M3	1,10000000	75,00	82,50
<b>TOTAL MATERIAL:</b>					<b>82,50</b>	

SERVIÇO	FONTE	UNID	COEFICIENTE	PREÇO UNITÁRIO	TOTAL	
91534	COMPACTADOR DE SOLOS DE PERCUSSÃO (SOQUETE) COM MOTOR A GASOLINA 4 TEMPOS, POTÊNCIA 4 CV - CHI DIURNO. AF_08/2015	SINAPI	CHI	0,06660000	12,45	0,83
91533	COMPACTADOR DE SOLOS DE PERCUSSÃO (SOQUETE) COM MOTOR A GASOLINA 4 TEMPOS, POTÊNCIA 4 CV - CHP DIURNO. AF_08/2015	SINAPI	CHP	0,07180000	19,27	1,38
88309	PEDREIRO COM ENCARGOS COMPLEMENTARES	SINAPI	H	0,74700000	7,37	5,51
5679	RETROESCAVADEIRA SOBRE RODAS COM CARREGADEIRA, TRAÇÃO 4X4, POTÊNCIA LÍQ. 88 HP, CAÇAMBA CARREG. CAP. MÍN. 1 M3, CAÇAMBA RETRO CAP. 0,26 M3, PESO OPERACIONAL MÍN. 6.674 KG, PROFUNDIDADE ESCAVAÇÃO MÁX. 4,37 M - CHI DIURNO. AF_06/2014	SINAPI	CHI	0,51870000	32,14	16,67
5678	RETROESCAVADEIRA SOBRE RODAS COM CARREGADEIRA, TRAÇÃO 4X4, POTÊNCIA LÍQ. 88 HP, CAÇAMBA CARREG. CAP. MÍN. 1 M3, CAÇAMBA RETRO CAP. 0,26 M3, PESO OPERACIONAL MÍN. 6.674 KG, PROFUNDIDADE ESCAVAÇÃO MÁX. 4,37 M - CHP DIURNO. AF_06/2014	SINAPI	CHP	0,10370000	94,72	9,82
88316	SERVENTE COM ENCARGOS COMPLEMENTARES	SINAPI	H	1,12040000	5,44	6,09
<b>TOTAL SERVIÇO:</b>					<b>40,30</b>	
<b>VALOR SEM ENCARGOS:</b>					<b>122,80</b>	
<b>VALOR ENCARGOS (86.60%):</b>					<b>18,17</b>	
<b>VALOR BDI (28.35%):</b>					<b>39,96</b>	
<b>QUANTIDADE:</b>					<b>1,00</b>	
<b>TOTAL GERAL:</b>					<b>180,93</b>	

### 98102 - CAIXA DE GORDURA SIMPLES, CIRCULAR, EM CONCRETO PRÉ-MOLDADO, DIÂMETRO INTERNO = 0,4 M, ALTURA INTERNA = 0,4 M. AF\_12/2020 (UN)

MATERIAL	FONTE	UNID	COEFICIENTE	PREÇO UNITÁRIO	TOTAL	
00011881	CAIXA DE GORDURA CILINDRICA EM CONCRETO SIMPLES, PRÉ-MOLDADA, COM DIÂMETRO DE 40 CM E ALTURA DE 45 CM, COM TAMPA	SINAPI	UN	1,00000000	120,63	120,63

## RELATÓRIO ANALÍTICO - COMPOSIÇÕES AUXILIARES

 Divisão de Engenharia, Arquitetura e Cálculo	<b>OBRA:</b>	Construção da Promotória da Comarca de Maués	<b>DATA :</b> 16/03/2021	<b>L.S. Hora:</b> 86,60%	
	<b>DESCRIÇÃO:</b>	Construção da Promotória de Maués - Modelo 2 Promotória 2021	<b>BDI :</b> 28,35%	<b>L.S. Mês:</b> 49,17%	
	<b>ENDEREÇO:</b>	Rua Guaranópolis S/N.	<b>FONTE</b>	<b>VERSÃO</b>	<b>REF.</b>
	<b>CLIENTE:</b>	Procuradoria Geral de Justiça do Estado do Amazonas	ORSE	2021/05	08/2021
	<b>OBSERVAÇÃO:</b>	Ajustado a Convenção coletiva 2021/2022 - AM000307/2021	SBC	2021/06 - Manaus	06/2021
	<b>UNIDADES:</b>	147,59M <sup>2</sup>	SEDOP	2021/03 COM DESONERAÇÃO	03/2021
	<b>VALOR POR UNIDADE:</b>	R\$ 6.587,36	SICRO	2021/01 COM DESONERAÇÃO	05/2021
		SINAPI	2021/07 COM DESONERAÇÃO	08/2021	
			COMPOSIÇÕES PRÓPRIAS		

<b>TOTAL MATERIAL:</b>	<b>120,63</b>
------------------------	---------------

SERVICO	FONTE	UNID	COEFICIENTE	PREÇO UNITÁRIO	TOTAL	
88309	PEDREIRO COM ENCARGOS COMPLEMENTARES	SINAPI	H	0,06420000	7,37	0,47
101622	PREPARO DE FUNDO DE VALA COM LARGURA MENOR QUE 1,5 M, COM CAMADA DE AREIA, LANÇAMENTO MECANIZADO. AF_08/2020	SINAPI	M3	0,01920000	122,80	2,36
5679	RETROESCAVADEIRA SOBRE RODAS COM CARREGADEIRA, TRAÇÃO 4X4, POTÊNCIA LÍQ. 88 HP, CAÇAMBA CARREG. CAP. MÍN. 1 M3, CAÇAMBA RETRO CAP. 0,26 M3, PESO OPERACIONAL MÍN. 6.674 KG, PROFUNDIDADE ESCAVAÇÃO MÁX. 4,37 M - CHI DIURNO. AF_06/2014	SINAPI	CHI	0,05210000	32,14	1,67
5678	RETROESCAVADEIRA SOBRE RODAS COM CARREGADEIRA, TRAÇÃO 4X4, POTÊNCIA LÍQ. 88 HP, CAÇAMBA CARREG. CAP. MÍN. 1 M3, CAÇAMBA RETRO CAP. 0,26 M3, PESO OPERACIONAL MÍN. 6.674 KG, PROFUNDIDADE ESCAVAÇÃO MÁX. 4,37 M - CHP DIURNO. AF_06/2014	SINAPI	CHP	0,01550000	94,72	1,47
88316	SERVENTE COM ENCARGOS COMPLEMENTARES	SINAPI	H	0,06420000	5,44	0,35

<b>TOTAL SERVICOS:</b>	<b>6,32</b>
------------------------	-------------

<b>VALOR SEM ENCARGOS:</b>	<b>126,95</b>
<b>VALOR ENCARGOS (86.60%):</b>	<b>1,80</b>
<b>VALOR BDI (28.35%):</b>	<b>36,50</b>
<b>QUANTIDADE:</b>	<b>1,00</b>
<b>TOTAL GERAL:</b>	<b>165,25</b>

### 100475 - ARGAMASSA TRAÇO 1:3 (EM VOLUME DE CIMENTO E AREIA MÉDIA ÚMIDA) COM ADIÇÃO DE IMPERMEABILIZANTE, PREPARO MECÂNICO COM BETONEIRA 400 L. AF\_08/2019 (M3)

MATERIAL	FONTE	UNID	COEFICIENTE	PREÇO UNITÁRIO	TOTAL	
00000123	ADITIVO IMPERMEABILIZANTE DE PEGA NORMAL PARA ARGAMASSAS E CONCRETOS SEM ARMACAO, LIQUIDO E ISENTO DE CLORETOS	SINAPI	L	19,44000000	4,71	91,56
00000370	AREIA MEDIA - POSTO JAZIDA/FORNECEDOR (RETIRADO NA JAZIDA, SEM TRANSPORTE)	SINAPI	M3	1,08000000	75,00	81,00
00001379	CIMENTO PORTLAND COMPOSTO CP II-32	SINAPI	KG	486,00000000	1,04	505,44

<b>TOTAL MATERIAL:</b>	<b>678,00</b>
------------------------	---------------

SERVICO	FONTE	UNID	COEFICIENTE	PREÇO UNITÁRIO	TOTAL	
88831	BETONEIRA CAPACIDADE NOMINAL DE 400 L, CAPACIDADE DE MISTURA 280 L, MOTOR ELÉTRICO TRIFÁSICO POTÊNCIA DE 2 CV, SEM CARREGADOR - CHI DIURNO. AF_10/2014	SINAPI	CHI	2,88000000	0,32	0,92
88830	BETONEIRA CAPACIDADE NOMINAL DE 400 L, CAPACIDADE DE MISTURA 280 L, MOTOR ELÉTRICO TRIFÁSICO POTÊNCIA DE 2 CV, SEM CARREGADOR - CHP DIURNO. AF_10/2014	SINAPI	CHP	0,87000000	1,71	1,49
88377	OPERADOR DE BETONEIRA ESTACIONÁRIA/MISTURADOR COM ENCARGOS COMPLEMENTARES	SINAPI	H	3,75000000	8,99	33,71

<b>TOTAL SERVICOS:</b>	<b>36,12</b>
------------------------	--------------

<b>VALOR SEM ENCARGOS:</b>	<b>714,12</b>
<b>VALOR ENCARGOS (86.60%):</b>	<b>29,22</b>
<b>VALOR BDI (28.35%):</b>	<b>210,74</b>
<b>QUANTIDADE:</b>	<b>1,00</b>
<b>TOTAL GERAL:</b>	<b>954,08</b>

### 87316 - ARGAMASSA TRAÇO 1:4 (EM VOLUME DE CIMENTO E AREIA GROSSA ÚMIDA) PARA CHAPISCO CONVENCIONAL, PREPARO MECÂNICO COM BETONEIRA 400 L. AF\_08/2019 (M3)

## RELATÓRIO ANALÍTICO - COMPOSIÇÕES AUXILIARES

 <small>Divisão de Engenharia, Arquitetura e Cálculo</small>	<b>OBRA:</b>	Construção da Promotora da Comarca de Maués	<b>DATA :</b> 16/03/2021	<b>L.S. Hora:</b> 86,60%	
	<b>DESCRIÇÃO:</b>	Construção da Promotora de Maués - Modelo 2 Promotora 2021	<b>BDI :</b> 28,35%	<b>L.S. Mês:</b> 49,17%	
	<b>ENDEREÇO:</b>	Rua Guaranópolis S/N.	<b>FORTE</b>	<b>VERSÃO</b>	<b>REF.</b>
	<b>CLIENTE:</b>	Procuradoria Geral de Justiça do Estado do Amazonas	ORSE	2021/05	08/2021
	<b>OBSERVAÇÃO:</b>	Ajustado a Convenção coletiva 2021/2022 - AM000307/2021	SBC	2021/06 - Manaus	06/2021
	<b>UNIDADES:</b>	147.59M <sup>2</sup>	SEDOP	2021/03 COM DESONERAÇÃO	03/2021
	<b>VALOR POR UNIDADE:</b>	R\$ 6.587,36	SICRO	2021/01 COM DESONERAÇÃO	05/2021
		SINAPI	2021/07 COM DESONERAÇÃO	08/2021	
			COMPOSIÇÕES PRÓPRIAS		

MATERIAL		FORTE	UNID	COEFICIENTE	PREÇO UNITÁRIO	TOTAL
00000367	AREIA GROSSA - POSTO JAZIDA/FORNECEDOR (RETIRADO NA JAZIDA, SEM TRANSPORTE)	SINAPI	M3	1,02000000	65,00	66,30
00001379	CIMENTO PORTLAND COMPOSTO CP II-32	SINAPI	KG	343,52000000	1,04	357,26
<b>TOTAL MATERIAL:</b>						<b>423,56</b>

SERVICO		FORTE	UNID	COEFICIENTE	PREÇO UNITÁRIO	TOTAL
88831	BETONEIRA CAPACIDADE NOMINAL DE 400 L, CAPACIDADE DE MISTURA 280 L, MOTOR ELÉTRICO TRIFÁSICO POTÊNCIA DE 2 CV, SEM CARREGADOR - CHI DIURNO. AF_10/2014	SINAPI	CHI	3,56000000	0,32	1,14
88830	BETONEIRA CAPACIDADE NOMINAL DE 400 L, CAPACIDADE DE MISTURA 280 L, MOTOR ELÉTRICO TRIFÁSICO POTÊNCIA DE 2 CV, SEM CARREGADOR - CHP DIURNO. AF_10/2014	SINAPI	CHP	1,08000000	1,71	1,85
88377	OPERADOR DE BETONEIRA ESTACIONÁRIA/MISTURADOR COM ENCARGOS COMPLEMENTARES	SINAPI	H	4,64000000	8,99	41,71
<b>TOTAL SERVICOS:</b>						<b>44,70</b>

<b>VALOR SEM ENCARGOS:</b>	<b>468,26</b>
<b>VALOR ENCARGOS (86.60%):</b>	<b>36,15</b>
<b>VALOR BDI (28.35%):</b>	<b>143,00</b>
<b>QUANTIDADE:</b>	<b>1,00</b>
<b>TOTAL GERAL:</b>	<b>647,41</b>

### 89221 - BETONEIRA CAPACIDADE NOMINAL DE 600 L, CAPACIDADE DE MISTURA 360 L, MOTOR ELÉTRICO TRIFÁSICO POTÊNCIA DE 4 CV, SEM CARREGADOR - DEPRECIÇÃO. AF\_11/2014 (H)

EQUIPAMENTO		FORTE	UNID	COEFICIENTE	PREÇO UNITÁRIO	TOTAL
00036397	BETONEIRA, CAPACIDADE NOMINAL 600 L, CAPACIDADE DE MISTURA 360L, MOTOR ELETRICO TRIFASICO 220/380V, POTENCIA 4CV, EXCLUSO CARREGADOR	SINAPI	UN	0,00006400	18.508,47	1,18
<b>TOTAL EQUIPAMENTO:</b>						<b>1,18</b>

<b>VALOR SEM ENCARGOS:</b>	<b>1,18</b>
<b>VALOR ENCARGOS:</b>	<b>0,00</b>
<b>VALOR BDI (28.35%):</b>	<b>0,33</b>
<b>QUANTIDADE:</b>	<b>1,00</b>
<b>TOTAL GERAL:</b>	<b>1,51</b>

### 89222 - BETONEIRA CAPACIDADE NOMINAL DE 600 L, CAPACIDADE DE MISTURA 360 L, MOTOR ELÉTRICO TRIFÁSICO POTÊNCIA DE 4 CV, SEM CARREGADOR - JUROS. AF\_11/2014 (H)

EQUIPAMENTO		FORTE	UNID	COEFICIENTE	PREÇO UNITÁRIO	TOTAL
00036397	BETONEIRA, CAPACIDADE NOMINAL 600 L, CAPACIDADE DE MISTURA 360L, MOTOR ELETRICO TRIFASICO 220/380V, POTENCIA 4CV, EXCLUSO CARREGADOR	SINAPI	UN	0,00000760	18.508,47	0,14
<b>TOTAL EQUIPAMENTO:</b>						<b>0,14</b>

<b>VALOR SEM ENCARGOS:</b>	<b>0,14</b>
<b>VALOR ENCARGOS:</b>	<b>0,00</b>
<b>VALOR BDI (28.35%):</b>	<b>0,04</b>
<b>QUANTIDADE:</b>	<b>1,00</b>
<b>TOTAL GERAL:</b>	<b>0,18</b>

### 89226 - BETONEIRA CAPACIDADE NOMINAL DE 600 L, CAPACIDADE DE MISTURA 360 L, MOTOR ELÉTRICO TRIFÁSICO POTÊNCIA DE 4 CV, SEM CARREGADOR - CHI DIURNO. AF\_11/2014 (CHI)

## RELATÓRIO ANALÍTICO - COMPOSIÇÕES AUXILIARES

 <small>Divisão de Engenharia, Arquitetura e Cálculo</small>	<b>OBRA:</b>	Construção da Promotória da Comarca de Maués	<b>DATA :</b> 16/03/2021	<b>L.S. Hora:</b> 86,60%	
	<b>DESCRIÇÃO:</b>	Construção da Promotória de Maués - Modelo 2 Promotória 2021	<b>BDI :</b> 28,35%	<b>L.S. Mês:</b> 49,17%	
	<b>ENDEREÇO:</b>	Rua Guaranópolis S/N.	<b>FORTE</b>	<b>VERSÃO</b>	<b>REF.</b>
	<b>CLIENTE:</b>	Procuradoria Geral de Justiça do Estado do Amazonas	ORSE	2021/05	08/2021
	<b>OBSERVAÇÃO:</b>	Ajustado a Convenção coletiva 2021/2022 - AM000307/2021	SBC	2021/06 - Manaus	06/2021
	<b>UNIDADES:</b>	147.59M <sup>2</sup>	SEDOP	2021/03 COM DESONERAÇÃO	03/2021
	<b>VALOR POR UNIDADE:</b>	R\$ 6.587,36	SICRO	2021/01 COM DESONERAÇÃO	05/2021
		SINAPI	2021/07 COM DESONERAÇÃO	08/2021	
			COMPOSIÇÕES PRÓPRIAS		

SERVICO	FORTE	UNID	COEFICIENTE	PREÇO UNITÁRIO	TOTAL	
89221	BETONEIRA CAPACIDADE NOMINAL DE 600 L, CAPACIDADE DE MISTURA 360 L, MOTOR ELÉTRICO TRIFÁSICO POTÊNCIA DE 4 CV, SEM CARREGADOR - DEPRECIÇÃO. AF_11/2014	SINAPI	H	1,00000000	1,18	1,18
89222	BETONEIRA CAPACIDADE NOMINAL DE 600 L, CAPACIDADE DE MISTURA 360 L, MOTOR ELÉTRICO TRIFÁSICO POTÊNCIA DE 4 CV, SEM CARREGADOR - JUROS. AF_11/2014	SINAPI	H	1,00000000	0,14	0,14
<b>TOTAL SERVICOS:</b>					<b>1,32</b>	
<b>VALOR SEM ENCARGOS:</b>					<b>1,32</b>	
<b>VALOR ENCARGOS:</b>					<b>0,00</b>	
<b>VALOR BDI (28.35%):</b>					<b>0,37</b>	
<b>QUANTIDADE:</b>					<b>1,00</b>	
<b>TOTAL GERAL:</b>					<b>1,69</b>	

### 89223 - BETONEIRA CAPACIDADE NOMINAL DE 600 L, CAPACIDADE DE MISTURA 360 L, MOTOR ELÉTRICO TRIFÁSICO POTÊNCIA DE 4 CV, SEM CARREGADOR - MANUTENÇÃO. AF\_11/2014 (H)

EQUIPAMENTO	FORTE	UNID	COEFICIENTE	PREÇO UNITÁRIO	TOTAL	
00036397	BETONEIRA, CAPACIDADE NOMINAL 600 L, CAPACIDADE DE MISTURA 360L, MOTOR ELETRICO TRIFASICO 220/380V, POTENCIA 4CV, EXCLUSO CARREGADOR	SINAPI	UN	0,00006000	18.508,47	1,11
<b>TOTAL EQUIPAMENTO:</b>					<b>1,11</b>	
<b>VALOR SEM ENCARGOS:</b>					<b>1,11</b>	
<b>VALOR ENCARGOS:</b>					<b>0,00</b>	
<b>VALOR BDI (28.35%):</b>					<b>0,31</b>	
<b>QUANTIDADE:</b>					<b>1,00</b>	
<b>TOTAL GERAL:</b>					<b>1,42</b>	

### 89224 - BETONEIRA CAPACIDADE NOMINAL DE 600 L, CAPACIDADE DE MISTURA 360 L, MOTOR ELÉTRICO TRIFÁSICO POTÊNCIA DE 4 CV, SEM CARREGADOR - MATERIAIS NA OPERAÇÃO. AF\_11/2014 (H)

GERAL	FORTE	UNID	COEFICIENTE	PREÇO UNITÁRIO	TOTAL	
00002705	ENERGIA ELETRICA ATE 2000 KWH INDUSTRIAL, SEM DEMANDA	SINAPI	KW/H	2,50000000	0,90	2,25
<b>TOTAL GERAL:</b>					<b>2,25</b>	
<b>VALOR SEM ENCARGOS:</b>					<b>2,25</b>	
<b>VALOR ENCARGOS:</b>					<b>0,00</b>	
<b>VALOR BDI (28.35%):</b>					<b>0,64</b>	
<b>QUANTIDADE:</b>					<b>1,00</b>	
<b>TOTAL GERAL:</b>					<b>2,89</b>	

### 89225 - BETONEIRA CAPACIDADE NOMINAL DE 600 L, CAPACIDADE DE MISTURA 360 L, MOTOR ELÉTRICO TRIFÁSICO POTÊNCIA DE 4 CV, SEM CARREGADOR - CHP DIURNO. AF\_11/2014 (CHP)

SERVICO	FORTE	UNID	COEFICIENTE	PREÇO UNITÁRIO	TOTAL	
89221	BETONEIRA CAPACIDADE NOMINAL DE 600 L, CAPACIDADE DE MISTURA 360 L, MOTOR ELÉTRICO TRIFÁSICO POTÊNCIA DE 4 CV, SEM CARREGADOR - DEPRECIÇÃO. AF_11/2014	SINAPI	H	1,00000000	1,18	1,18
89222	BETONEIRA CAPACIDADE NOMINAL DE 600 L, CAPACIDADE DE MISTURA 360 L, MOTOR ELÉTRICO TRIFÁSICO POTÊNCIA DE 4 CV, SEM CARREGADOR - JUROS. AF_11/2014	SINAPI	H	1,00000000	0,14	0,14
89223	BETONEIRA CAPACIDADE NOMINAL DE 600 L, CAPACIDADE DE MISTURA 360 L, MOTOR ELÉTRICO TRIFÁSICO POTÊNCIA DE 4 CV, SEM CARREGADOR - MANUTENÇÃO. AF_11/2014	SINAPI	H	1,00000000	1,11	1,11

## RELATÓRIO ANALÍTICO - COMPOSIÇÕES AUXILIARES

 <small>Divisão de Engenharia, Arquitetura e Cálculo</small>	<b>OBRA:</b>	Construção da Promotória da Comarca de Maués	<b>DATA :</b> 16/03/2021	<b>L.S. Hora:</b> 86,60%	
	<b>DESCRIÇÃO:</b>	Construção da Promotória de Maués - Modelo 2 Promotória 2021	<b>BDI :</b> 28,35%	<b>L.S. Mês:</b> 49,17%	
	<b>ENDEREÇO:</b>	Rua Guaranópolis S/N.	<b>FORTE</b>	<b>VERSÃO</b>	<b>REF.</b>
	<b>CLIENTE:</b>	Procuradoria Geral de Justiça do Estado do Amazonas	ORSE	2021/05	08/2021
	<b>OBSERVAÇÃO:</b>	Ajustado a Convenção coletiva 2021/2022 - AM000307/2021	SBC	2021/06 - Manaus	06/2021
	<b>UNIDADES:</b>	147.59M <sup>2</sup>	SEDOP	2021/03 COM DESONERAÇÃO	03/2021
	<b>VALOR POR UNIDADE:</b>	R\$ 6.587,36	SICRO	2021/01 COM DESONERAÇÃO	05/2021
		SINAPI	2021/07 COM DESONERAÇÃO	08/2021	
			COMPOSIÇÕES PRÓPRIAS		

89224	BETONEIRA CAPACIDADE NOMINAL DE 600 L, CAPACIDADE DE MISTURA 360 L, MOTOR ELÉTRICO TRIFÁSICO POTÊNCIA DE 4 CV, SEM CARREGADOR - MATERIAIS NA OPERAÇÃO. AF_11/2014	SINAPI	H	1,00000000	2,25	2,25
<b>TOTAL SERVIÇO:</b>						<b>4,68</b>
<b>VALOR SEM ENCARGOS:</b>						<b>4,68</b>
<b>VALOR ENCARGOS:</b>						<b>0,00</b>
<b>VALOR BDI (28.35%):</b>						<b>1,33</b>
<b>QUANTIDADE:</b>						<b>1,00</b>
<b>TOTAL GERAL:</b>						<b>6,01</b>

### 94970 - CONCRETO FCK = 20MPA, TRAÇO 1:2,7:3 (EM MASSA SECA DE CIMENTO/ AREIA MÉDIA/ BRITA 1) - PREPARO MECÂNICO COM BETONEIRA 600 L. AF\_05/2021 (M3)

MATERIAL	FONTE	UNID	COEFICIENTE	PREÇO UNITÁRIO	TOTAL
00000370	AREIA MEDIA - POSTO JAZIDA/FORNECEDOR (RETIRADO NA JAZIDA, SEM TRANSPORTE)	SINAPI	M3	0,76090000	57,07
00001379	CIMENTO PORTLAND COMPOSTO CP II-32	SINAPI	KG	325,15890000	338,17
00004721	PEDRA BRITADA N. 1 (9,5 a 19 MM) POSTO PEDREIRA/FORNECEDOR, SEM FRETE	SINAPI	M3	0,59120000	61,31
<b>TOTAL MATERIAL:</b>					<b>456,55</b>

SERVICO	FONTE	UNID	COEFICIENTE	PREÇO UNITÁRIO	TOTAL
89226	BETONEIRA CAPACIDADE NOMINAL DE 600 L, CAPACIDADE DE MISTURA 360 L, MOTOR ELÉTRICO TRIFÁSICO POTÊNCIA DE 4 CV, SEM CARREGADOR - CHI DIURNO. AF_11/2014	SINAPI	CHI	0,61970000	0,82
89225	BETONEIRA CAPACIDADE NOMINAL DE 600 L, CAPACIDADE DE MISTURA 360 L, MOTOR ELÉTRICO TRIFÁSICO POTÊNCIA DE 4 CV, SEM CARREGADOR - CHP DIURNO. AF_11/2014	SINAPI	CHP	0,65720000	3,08
88377	OPERADOR DE BETONEIRA ESTACIONÁRIA/MISTURADOR COM ENCARGOS COMPLEMENTARES	SINAPI	H	1,27680000	11,48
88316	SERVENTE COM ENCARGOS COMPLEMENTARES	SINAPI	H	2,02670000	11,03
<b>TOTAL SERVIÇO:</b>					<b>26,41</b>
<b>VALOR SEM ENCARGOS:</b>					<b>482,96</b>
<b>VALOR ENCARGOS (86.60%):</b>					<b>19,48</b>
<b>VALOR BDI (28.35%):</b>					<b>142,44</b>
<b>QUANTIDADE:</b>					<b>1,00</b>
<b>TOTAL GERAL:</b>					<b>644,88</b>

### 88239 - AJUDANTE DE CARPINTEIRO COM ENCARGOS COMPLEMENTARES (H)

MAO DE OBRA	FONTE	UNID	COEFICIENTE	PREÇO UNITÁRIO	TOTAL
00006111	SERVENTE DE OBRAS	SINAPI	H	1,00000000	5,44
<b>TOTAL MAO DE OBRA:</b>					<b>5,44</b>
<b>VALOR SEM ENCARGOS:</b>					<b>5,44</b>
<b>VALOR ENCARGOS (86.60%):</b>					<b>4,71</b>
<b>VALOR BDI (28.35%):</b>					<b>2,88</b>
<b>QUANTIDADE:</b>					<b>1,00</b>
<b>TOTAL GERAL:</b>					<b>13,03</b>

### 88238 - AJUDANTE DE ARMADOR COM ENCARGOS COMPLEMENTARES (H)

## RELATÓRIO ANALÍTICO - COMPOSIÇÕES AUXILIARES

 <small>Divisão de Engenharia, Arquitetura e Cálculo</small>	<b>OBRA:</b>	Construção da Promotória da Comarca de Maués	<b>DATA:</b> 16/03/2021	<b>L.S. Hora:</b> 86,60%	
	<b>DESCRIÇÃO:</b>	Construção da Promotória de Maués - Modelo 2 Promotória 2021	<b>BDI:</b> 28,35%	<b>L.S. Mês:</b> 49,17%	
	<b>ENDEREÇO:</b>	Rua Guaranópolis S/N.	<b>FORTE</b>	<b>VERSÃO</b>	<b>REF.</b>
	<b>CLIENTE:</b>	Procuradoria Geral de Justiça do Estado do Amazonas	ORSE	2021/05	08/2021
	<b>OBSERVAÇÃO:</b>	Ajustado a Convenção coletiva 2021/2022 - AM000307/2021	SBC	2021/06 - Manaus	06/2021
	<b>UNIDADES:</b>	147.59M <sup>2</sup>	SEDOP	2021/03 COM DESONERAÇÃO	03/2021
	<b>VALOR POR UNIDADE:</b>	R\$ 6.587,36	SICRO	2021/01 COM DESONERAÇÃO	05/2021
		SINAPI	2021/07 COM DESONERAÇÃO	08/2021	
			COMPOSIÇÕES PRÓPRIAS		

MAO DE OBRA		FORTE	UNID	COEFICIENTE	PREÇO UNITÁRIO	TOTAL
00006111	SERVENTE DE OBRAS	SINAPI	H	1,00000000	5,44	5,44
<b>TOTAL MAO DE OBRA:</b>						<b>5,44</b>
<b>VALOR SEM ENCARGOS:</b>						<b>5,44</b>
<b>VALOR ENCARGOS (86.60%):</b>						<b>4,71</b>
<b>VALOR BDI (28.35%):</b>						<b>2,88</b>
<b>QUANTIDADE:</b>						<b>1,00</b>
<b>TOTAL GERAL:</b>						<b>13,03</b>

### 88245 - ARMADOR COM ENCARGOS COMPLEMENTARES (H)

MAO DE OBRA		FORTE	UNID	COEFICIENTE	PREÇO UNITÁRIO	TOTAL
00000378	ARMADOR	SINAPI	H	1,00000000	7,37	7,37
<b>TOTAL MAO DE OBRA:</b>						<b>7,37</b>
<b>VALOR SEM ENCARGOS:</b>						<b>7,37</b>
<b>VALOR ENCARGOS (86.60%):</b>						<b>6,38</b>
<b>VALOR BDI (28.35%):</b>						<b>3,90</b>
<b>QUANTIDADE:</b>						<b>1,00</b>
<b>TOTAL GERAL:</b>						<b>17,65</b>

### 92799 - CORTE E DOBRA DE AÇO CA-60, DIÂMETRO DE 4,2 MM, UTILIZADO EM LAJE. AF\_12/2015 (KG)

MATERIAL		FORTE	UNID	COEFICIENTE	PREÇO UNITÁRIO	TOTAL
00043059	ACO CA-60, 4,2 MM, OU 5,0 MM, OU 6,0 MM, OU 7,0 MM, VERGALHAO	SINAPI	KG	1,07000000	10,49	11,22
<b>TOTAL MATERIAL:</b>						<b>11,22</b>

SERVICO		FORTE	UNID	COEFICIENTE	PREÇO UNITÁRIO	TOTAL
88238	AJUDANTE DE ARMADOR COM ENCARGOS COMPLEMENTARES	SINAPI	H	0,01310000	5,44	0,07
88245	ARMADOR COM ENCARGOS COMPLEMENTARES	SINAPI	H	0,09330000	7,37	0,69
<b>TOTAL SERVICOS:</b>						<b>0,76</b>
<b>VALOR SEM ENCARGOS:</b>						<b>11,98</b>
<b>VALOR ENCARGOS (86.60%):</b>						<b>0,65</b>
<b>VALOR BDI (28.35%):</b>						<b>3,58</b>
<b>QUANTIDADE:</b>						<b>1,00</b>
<b>TOTAL GERAL:</b>						<b>16,21</b>

### 92783 - ARMAÇÃO DE LAJE DE UMA ESTRUTURA CONVENCIONAL DE CONCRETO ARMADO EM UMA EDIFICAÇÃO TÉRREA OU SOBRADO UTILIZANDO AÇO CA-60 DE 4,2 MM - MONTAGEM. AF\_12/2015 (KG)

MATERIAL		FORTE	UNID	COEFICIENTE	PREÇO UNITÁRIO	TOTAL
00043132	ARAME RECOZIDO 16 BWG, D = 1,65 MM (0,016 KG/M) OU 18 BWG, D = 1,25 MM (0,01 KG/M)	SINAPI	KG	0,02500000	19,53	0,49
00039017	ESPACADOR / DISTANCIADOR CIRCULAR COM ENTRADA LATERAL, EM PLASTICO, PARA VERGALHAO *4,2 A 12,5* MM, COBRIMENTO 20 MM	SINAPI	UN	2,81600000	0,21	0,59
<b>TOTAL MATERIAL:</b>						<b>1,08</b>

SERVICO		FORTE	UNID	COEFICIENTE	PREÇO UNITÁRIO	TOTAL
---------	--	-------	------	-------------	----------------	-------



## RELATÓRIO ANALÍTICO - COMPOSIÇÕES AUXILIARES

 <small>Divisão de Engenharia, Arquitetura e Cálculo</small>	<b>OBRA:</b>	Construção da Promotória da Comarca de Maués	<b>DATA:</b> 16/03/2021	<b>L.S. Hora:</b> 86,60%	
	<b>DESCRIÇÃO:</b>	Construção da Promotória de Maués - Modelo 2 Promotória 2021	<b>BDI:</b> 28,35%	<b>L.S. Mês:</b> 49,17%	
	<b>ENDEREÇO:</b>	Rua Guaranópolis S/N.	<b>FONTE</b>	<b>VERSÃO</b>	<b>REF.</b>
	<b>CLIENTE:</b>	Procuradoria Geral de Justiça do Estado do Amazonas	ORSE	2021/05	08/2021
	<b>OBSERVAÇÃO:</b>	Ajustado a Convenção coletiva 2021/2022 - AM000307/2021	SBC	2021/06 - Manaus	06/2021
	<b>UNIDADES:</b>	147.59M <sup>2</sup>	SEDOP	2021/03 COM DESONERAÇÃO	03/2021
	<b>VALOR POR UNIDADE:</b>	R\$ 6.587,36	SICRO	2021/01 COM DESONERAÇÃO	05/2021
		SINAPI	2021/07 COM DESONERAÇÃO	08/2021	
			COMPOSIÇÕES PRÓPRIAS		

88238	AJUDANTE DE ARMADOR COM ENCARGOS COMPLEMENTARES	SINAPI	H	0,03100000	5,44	0,17
88245	ARMADOR COM ENCARGOS COMPLEMENTARES	SINAPI	H	0,18960000	7,37	1,40
92799	CORTE E DOBRA DE AÇO CA-60, DIÂMETRO DE 4,2 MM, UTILIZADO EM LAJE. AF_12/2015	SINAPI	KG	1,00000000	11,98	11,98

**TOTAL SERVIÇO:** 13,55

**VALOR SEM ENCARGOS:** 14,63

**VALOR ENCARGOS (86.60%):** 2,00

**VALOR BDI (28.35%):** 4,71

**QUANTIDADE:** 1,00

**TOTAL GERAL:** 21,34

### 88261 - CARPINTEIRO DE ESQUADRIA COM ENCARGOS COMPLEMENTARES (H)

MAO DE OBRA	FONTE	UNID	COEFICIENTE	PREÇO UNITÁRIO	TOTAL
00001214	CARPINTEIRO DE ESQUADRIAS	SINAPI	H	1,00000000	8,99

**TOTAL MAO DE OBRA:** 8,99

**VALOR SEM ENCARGOS:** 8,99

**VALOR ENCARGOS (86.60%):** 7,79

**VALOR BDI (28.35%):** 4,76

**QUANTIDADE:** 1,00

**TOTAL GERAL:** 21,54

### 94972 - CONCRETO FCK = 30MPA, TRAÇO 1:2,1:2,5 (EM MASSA SECA DE CIMENTO/ AREIA MÉDIA/ BRITA 1) - PREPARO MECÂNICO COM BETONEIRA 600 L. AF\_05/2021 (M3)

MATERIAL	FONTE	UNID	COEFICIENTE	PREÇO UNITÁRIO	TOTAL
00000370	AREIA MEDIA - POSTO JAZIDA/FORNECEDOR (RETIRADO NA JAZIDA, SEM TRANSPORTE)	SINAPI	M3	0,71190000	53,39
00001379	CIMENTO PORTLAND COMPOSTO CP II-32	SINAPI	KG	391,16630000	406,81
00004721	PEDRA BRITADA N. 1 (9,5 a 19 MM) POSTO PEDREIRA/FORNECEDOR, SEM FRETE	SINAPI	M3	0,59270000	61,46

**TOTAL MATERIAL:** 521,66

SERVIÇO	FONTE	UNID	COEFICIENTE	PREÇO UNITÁRIO	TOTAL
89226	BETONEIRA CAPACIDADE NOMINAL DE 600 L, CAPACIDADE DE MISTURA 360 L, MOTOR ELÉTRICO TRIFÁSICO POTÊNCIA DE 4 CV, SEM CARREGADOR - CHI DIURNO. AF_11/2014	SINAPI	CHI	0,60180000	0,79
89225	BETONEIRA CAPACIDADE NOMINAL DE 600 L, CAPACIDADE DE MISTURA 360 L, MOTOR ELÉTRICO TRIFÁSICO POTÊNCIA DE 4 CV, SEM CARREGADOR - CHP DIURNO. AF_11/2014	SINAPI	CHP	0,63820000	2,99
88377	OPERADOR DE BETONEIRA ESTACIONÁRIA/MISTURADOR COM ENCARGOS COMPLEMENTARES	SINAPI	H	1,24000000	11,15
88316	SERVENTE COM ENCARGOS COMPLEMENTARES	SINAPI	H	1,96330000	10,68

**TOTAL SERVIÇO:** 25,61

**VALOR SEM ENCARGOS:** 547,27

**VALOR ENCARGOS (86.60%):** 18,91

**VALOR BDI (28.35%):** 160,51

**QUANTIDADE:** 1,00

**TOTAL GERAL:** 726,69

## RELATÓRIO ANALÍTICO - COMPOSIÇÕES AUXILIARES

 <small>Divisão de Engenharia, Arquitetura e Cálculo</small>	<b>OBRA:</b>	Construção da Promotoria da Comarca de Maués	<b>DATA:</b> 16/03/2021	<b>L.S. Hora:</b> 86,60%	
	<b>DESCRIÇÃO:</b>	Construção da Promotoria de Maués - Modelo 2 Promotoria 2021	<b>BDI:</b> 28,35%	<b>L.S. Mês:</b> 49,17%	
	<b>ENDEREÇO:</b>	Rua Guaranópolis S/N.	<b>FORNTE</b>	<b>VERSÃO</b>	<b>REF.</b>
	<b>CLIENTE:</b>	Procuradoria Geral de Justiça do Estado do Amazonas	ORSE	2021/05	08/2021
	<b>OBSERVAÇÃO:</b>	Ajustado a Convenção coletiva 2021/2022 - AM000307/2021	SBC	2021/06 - Manaus	06/2021
	<b>UNIDADES:</b>	147.59M <sup>2</sup>	SEDOP	2021/03 COM DESONERAÇÃO	03/2021
	<b>VALOR POR UNIDADE:</b>	R\$ 6.587,36	SICRO	2021/01 COM DESONERAÇÃO	05/2021
		SINAPI	2021/07 COM DESONERAÇÃO	08/2021	
			COMPOSIÇÕES PRÓPRIAS		

### 91688 - SERRA CIRCULAR DE BANCADA COM MOTOR ELÉTRICO POTÊNCIA DE 5HP, COM COIFA PARA DISCO 10" - DEPRECIÇÃO. AF\_08/2015 (H)

EQUIPAMENTO	FONTE	UNID	COEFICIENTE	PREÇO UNITÁRIO	TOTAL	
00014618	SERRA CIRCULAR DE BANCADA COM MOTOR ELETRICO, POTENCIA DE *1600* W, PARA DISCO DE DIAMETRO DE 10" (250 MM)	SINAPI	UN	0,00007200	1.147,28	0,08
<b>TOTAL EQUIPAMENTO:</b>					<b>0,08</b>	
<b>VALOR SEM ENCARGOS:</b>					<b>0,08</b>	
<b>VALOR ENCARGOS:</b>					<b>0,00</b>	
<b>VALOR BDI (28.35%):</b>					<b>0,02</b>	
<b>QUANTIDADE:</b>					<b>1,00</b>	
<b>TOTAL GERAL:</b>					<b>0,10</b>	

### 91689 - SERRA CIRCULAR DE BANCADA COM MOTOR ELÉTRICO POTÊNCIA DE 5HP, COM COIFA PARA DISCO 10" - JUROS. AF\_08/2015 (H)

EQUIPAMENTO	FONTE	UNID	COEFICIENTE	PREÇO UNITÁRIO	TOTAL	
00014618	SERRA CIRCULAR DE BANCADA COM MOTOR ELETRICO, POTENCIA DE *1600* W, PARA DISCO DE DIAMETRO DE 10" (250 MM)	SINAPI	UN	0,00001440	1.147,28	0,02
<b>TOTAL EQUIPAMENTO:</b>					<b>0,02</b>	
<b>VALOR SEM ENCARGOS:</b>					<b>0,01</b>	
<b>VALOR ENCARGOS:</b>					<b>0,00</b>	
<b>VALOR BDI (28.35%):</b>					<b>0,00</b>	
<b>QUANTIDADE:</b>					<b>1,00</b>	
<b>TOTAL GERAL:</b>					<b>0,01</b>	

### 91693 - SERRA CIRCULAR DE BANCADA COM MOTOR ELÉTRICO POTÊNCIA DE 5HP, COM COIFA PARA DISCO 10" - CHI DIURNO. AF\_08/2015 (CHI)

SERVICO	FONTE	UNID	COEFICIENTE	PREÇO UNITÁRIO	TOTAL	
88297	OPERADOR DE MÁQUINAS E EQUIPAMENTOS COM ENCARGOS COMPLEMENTARES	SINAPI	H	1,00000000	11,68	11,68
91688	SERRA CIRCULAR DE BANCADA COM MOTOR ELÉTRICO POTÊNCIA DE 5HP, COM COIFA PARA DISCO 10" - DEPRECIÇÃO. AF_08/2015	SINAPI	H	1,00000000	0,08	0,08
91689	SERRA CIRCULAR DE BANCADA COM MOTOR ELÉTRICO POTÊNCIA DE 5HP, COM COIFA PARA DISCO 10" - JUROS. AF_08/2015	SINAPI	H	1,00000000	0,01	0,01
<b>TOTAL SERVICIO:</b>					<b>11,77</b>	
<b>VALOR SEM ENCARGOS:</b>					<b>11,77</b>	
<b>VALOR ENCARGOS (86.60%):</b>					<b>10,11</b>	
<b>VALOR BDI (28.35%):</b>					<b>6,20</b>	
<b>QUANTIDADE:</b>					<b>1,00</b>	
<b>TOTAL GERAL:</b>					<b>28,08</b>	

### 91690 - SERRA CIRCULAR DE BANCADA COM MOTOR ELÉTRICO POTÊNCIA DE 5HP, COM COIFA PARA DISCO 10" - MANUTENÇÃO. AF\_08/2015 (H)

EQUIPAMENTO	FONTE	UNID	COEFICIENTE	PREÇO UNITÁRIO	TOTAL	
00014618	SERRA CIRCULAR DE BANCADA COM MOTOR ELETRICO, POTENCIA DE *1600* W, PARA DISCO DE DIAMETRO DE 10" (250 MM)	SINAPI	UN	0,00005000	1.147,28	0,06

## RELATÓRIO ANALÍTICO - COMPOSIÇÕES AUXILIARES

 <small>Divisão de Engenharia, Arquitetura e Cálculo</small>	<b>OBRA:</b>	Construção da Promotória da Comarca de Maués	<b>DATA :</b> 16/03/2021	<b>L.S. Hora:</b> 86,60%	
	<b>DESCRIÇÃO:</b>	Construção da Promotória de Maués - Modelo 2 Promotória 2021	<b>BDI :</b> 28,35%	<b>L.S. Mês:</b> 49,17%	
	<b>ENDEREÇO:</b>	Rua Guaránópolis S/N.	<b>FONTE</b>	<b>VERSÃO</b>	<b>REF.</b>
	<b>CLIENTE:</b>	Procuradoria Geral de Justiça do Estado do Amazonas	ORSE	2021/05	08/2021
	<b>OBSERVAÇÃO:</b>	Ajustado a Convenção coletiva 2021/2022 - AM000307/2021	SBC	2021/06 - Manaus	06/2021
	<b>UNIDADES:</b>	147.59M <sup>2</sup>	SEDOP	2021/03 COM DESONERAÇÃO	03/2021
	<b>VALOR POR UNIDADE:</b>	R\$ 6.587,36	SICRO	2021/01 COM DESONERAÇÃO	05/2021
		SINAPI	2021/07 COM DESONERAÇÃO	08/2021	
			COMPOSIÇÕES PRÓPRIAS		

<b>TOTAL EQUIPAMENTO:</b>	<b>0,06</b>
<b>VALOR SEM ENCARGOS:</b>	<b>0,05</b>
<b>VALOR ENCARGOS:</b>	<b>0,00</b>
<b>VALOR BDI (28.35%):</b>	<b>0,01</b>
<b>QUANTIDADE:</b>	<b>1,00</b>
<b>TOTAL GERAL:</b>	<b>0,06</b>

### 91691 - SERRA CIRCULAR DE BANCADA COM MOTOR ELÉTRICO POTÊNCIA DE 5HP, COM COIFA PARA DISCO 10" - MATERIAIS NA OPERAÇÃO. AF\_08/2015 (H)

GERAL		FONTE	UNID	COEFICIENTE	PREÇO UNITÁRIO	TOTAL
00002705	ENERGIA ELETRICA ATE 2000 KWH INDUSTRIAL, SEM DEMANDA	SINAPI	KW/H	3,17000000	0,90	2,85
<b>TOTAL GERAL:</b>						<b>2,85</b>

<b>VALOR SEM ENCARGOS:</b>	<b>2,85</b>
<b>VALOR ENCARGOS:</b>	<b>0,00</b>
<b>VALOR BDI (28.35%):</b>	<b>0,81</b>
<b>QUANTIDADE:</b>	<b>1,00</b>
<b>TOTAL GERAL:</b>	<b>3,66</b>

### 91692 - SERRA CIRCULAR DE BANCADA COM MOTOR ELÉTRICO POTÊNCIA DE 5HP, COM COIFA PARA DISCO 10" - CHP DIURNO. AF\_08/2015 (CHP)

SERVICO	FONTE	UNID	COEFICIENTE	PREÇO UNITÁRIO	TOTAL
88297	OPERADOR DE MÁQUINAS E EQUIPAMENTOS COM ENCARGOS COMPLEMENTARES	SINAPI	H	1,00000000	11,68
91688	SERRA CIRCULAR DE BANCADA COM MOTOR ELÉTRICO POTÊNCIA DE 5HP, COM COIFA PARA DISCO 10" - DEPRECIÇÃO. AF_08/2015	SINAPI	H	1,00000000	0,08
91689	SERRA CIRCULAR DE BANCADA COM MOTOR ELÉTRICO POTÊNCIA DE 5HP, COM COIFA PARA DISCO 10" - JUROS. AF_08/2015	SINAPI	H	1,00000000	0,01
91690	SERRA CIRCULAR DE BANCADA COM MOTOR ELÉTRICO POTÊNCIA DE 5HP, COM COIFA PARA DISCO 10" - MANUTENÇÃO. AF_08/2015	SINAPI	H	1,00000000	0,05
91691	SERRA CIRCULAR DE BANCADA COM MOTOR ELÉTRICO POTÊNCIA DE 5HP, COM COIFA PARA DISCO 10" - MATERIAIS NA OPERAÇÃO. AF_08/2015	SINAPI	H	1,00000000	2,85
<b>TOTAL SERVICOS:</b>					<b>14,67</b>

<b>VALOR SEM ENCARGOS:</b>	<b>14,67</b>
<b>VALOR ENCARGOS (86.60%):</b>	<b>10,11</b>
<b>VALOR BDI (28.35%):</b>	<b>7,03</b>
<b>QUANTIDADE:</b>	<b>1,00</b>
<b>TOTAL GERAL:</b>	<b>31,81</b>

### 90582 - VIBRADOR DE IMERSÃO, DIÂMETRO DE PONTEIRA 45MM, MOTOR ELÉTRICO TRIFÁSICO POTÊNCIA DE 2 CV - DEPRECIÇÃO. AF\_06/2015 (H)

EQUIPAMENTO	FONTE	UNID	COEFICIENTE	PREÇO UNITÁRIO	TOTAL
00013896	VIBRADOR DE IMERSAO, DIAMETRO DA PONTEIRA DE *45* MM, COM MOTOR ELETRICO TRIFASICO DE 2 HP (2 CV)	SINAPI	UN	0,00012800	3.023,18
<b>TOTAL EQUIPAMENTO:</b>					<b>0,39</b>

<b>VALOR SEM ENCARGOS:</b>	<b>0,38</b>
----------------------------	-------------

## RELATÓRIO ANALÍTICO - COMPOSIÇÕES AUXILIARES

 <small>Divisão de Engenharia, Arquitetura e Cálculo</small>	<b>OBRA:</b>	Construção da Promotora da Comarca de Maués	<b>DATA :</b> 16/03/2021	<b>L.S. Hora:</b> 86,60%	
	<b>DESCRIÇÃO:</b>	Construção da Promotora de Maués - Modelo 2 Promotora 2021	<b>BDI :</b> 28,35%	<b>L.S. Mês:</b> 49,17%	
	<b>ENDEREÇO:</b>	Rua Guaranópolis S/N.	<b>FONTE</b>	<b>VERSÃO</b>	<b>REF.</b>
	<b>CLIENTE:</b>	Procuradoria Geral de Justiça do Estado do Amazonas	ORSE	2021/05	08/2021
	<b>OBSERVAÇÃO:</b>	Ajustado a Convenção coletiva 2021/2022 - AM000307/2021	SBC	2021/06 - Manaus	06/2021
	<b>UNIDADES:</b>	147.59M <sup>2</sup>	SEDOP	2021/03 COM DESONERAÇÃO	03/2021
	<b>VALOR POR UNIDADE:</b>	R\$ 6.587,36	SICRO	2021/01 COM DESONERAÇÃO	05/2021
		SINAPI	2021/07 COM DESONERAÇÃO	08/2021	
		COMPOSIÇÕES PRÓPRIAS			

<b>VALOR ENCARGOS:</b>	<b>0,00</b>
<b>VALOR BDI (28.35%):</b>	<b>0,11</b>
<b>QUANTIDADE:</b>	<b>1,00</b>
<b>TOTAL GERAL:</b>	<b>0,49</b>

### 90583 - VIBRADOR DE IMERSÃO, DIÂMETRO DE PONTEIRA 45MM, MOTOR ELÉTRICO TRIFÁSICO POTÊNCIA DE 2 CV - JUROS. AF\_06/2015 (H)

EQUIPAMENTO	FONTE	UNID	COEFICIENTE	PREÇO UNITÁRIO	TOTAL
00013896 VIBRADOR DE IMERSAO, DIAMETRO DA PONTEIRA DE *45* MM, COM MOTOR ELETRICO TRIFASICO DE 2 HP (2 CV)	SINAPI	UN	0,00001510	3.023,18	0,05
<b>TOTAL EQUIPAMENTO:</b>					<b>0,05</b>

<b>VALOR SEM ENCARGOS:</b>	<b>0,04</b>
<b>VALOR ENCARGOS:</b>	<b>0,00</b>
<b>VALOR BDI (28.35%):</b>	<b>0,01</b>
<b>QUANTIDADE:</b>	<b>1,00</b>
<b>TOTAL GERAL:</b>	<b>0,05</b>

### 90587 - VIBRADOR DE IMERSÃO, DIÂMETRO DE PONTEIRA 45MM, MOTOR ELÉTRICO TRIFÁSICO POTÊNCIA DE 2 CV - CHI DIURNO. AF\_06/2015 (CHI)

SERVICO	FONTE	UNID	COEFICIENTE	PREÇO UNITÁRIO	TOTAL
90582 VIBRADOR DE IMERSÃO, DIÂMETRO DE PONTEIRA 45MM, MOTOR ELÉTRICO TRIFÁSICO POTÊNCIA DE 2 CV - DEPRECIÇÃO. AF_06/2015	SINAPI	H	1,00000000	0,38	0,38
90583 VIBRADOR DE IMERSÃO, DIÂMETRO DE PONTEIRA 45MM, MOTOR ELÉTRICO TRIFÁSICO POTÊNCIA DE 2 CV - JUROS. AF_06/2015	SINAPI	H	1,00000000	0,04	0,04
<b>TOTAL SERVICIO:</b>					<b>0,42</b>

<b>VALOR SEM ENCARGOS:</b>	<b>0,42</b>
<b>VALOR ENCARGOS:</b>	<b>0,00</b>
<b>VALOR BDI (28.35%):</b>	<b>0,12</b>
<b>QUANTIDADE:</b>	<b>1,00</b>
<b>TOTAL GERAL:</b>	<b>0,54</b>

### 90584 - VIBRADOR DE IMERSÃO, DIÂMETRO DE PONTEIRA 45MM, MOTOR ELÉTRICO TRIFÁSICO POTÊNCIA DE 2 CV - MANUTENÇÃO. AF\_06/2015 (H)

EQUIPAMENTO	FONTE	UNID	COEFICIENTE	PREÇO UNITÁRIO	TOTAL
00013896 VIBRADOR DE IMERSAO, DIAMETRO DA PONTEIRA DE *45* MM, COM MOTOR ELETRICO TRIFASICO DE 2 HP (2 CV)	SINAPI	UN	0,00010000	3.023,18	0,30
<b>TOTAL EQUIPAMENTO:</b>					<b>0,30</b>

<b>VALOR SEM ENCARGOS:</b>	<b>0,30</b>
<b>VALOR ENCARGOS:</b>	<b>0,00</b>
<b>VALOR BDI (28.35%):</b>	<b>0,09</b>
<b>QUANTIDADE:</b>	<b>1,00</b>
<b>TOTAL GERAL:</b>	<b>0,39</b>

### 90585 - VIBRADOR DE IMERSÃO, DIÂMETRO DE PONTEIRA 45MM, MOTOR ELÉTRICO TRIFÁSICO POTÊNCIA DE 2 CV - MATERIAIS NA OPERAÇÃO. AF\_06/2015 (H)

GERAL	FONTE	UNID	COEFICIENTE	PREÇO UNITÁRIO	TOTAL
00002705 ENERGIA ELETRICA ATE 2000 KWH INDUSTRIAL, SEM DEMANDA	SINAPI	KW/H	1,25000000	0,90	1,12

## RELATÓRIO ANALÍTICO - COMPOSIÇÕES AUXILIARES

 Divisão de Engenharia, Arquitetura e Cálculo	<b>OBRA:</b>	Construção da Promotória da Comarca de Maués	<b>DATA :</b> 16/03/2021	<b>L.S. Hora:</b> 86,60%	
	<b>DESCRIÇÃO:</b>	Construção da Promotória de Maués - Modelo 2 Promotória 2021	<b>BDI :</b> 28,35%	<b>L.S. Mês:</b> 49,17%	
	<b>ENDEREÇO:</b>	Rua Guaránópolis S/N.	<b>FORTE</b>	<b>VERSÃO</b>	<b>REF.</b>
	<b>CLIENTE:</b>	Procuradoria Geral de Justiça do Estado do Amazonas	ORSE	2021/05	08/2021
	<b>OBSERVAÇÃO:</b>	Ajustado a Convenção coletiva 2021/2022 - AM000307/2021	SBC	2021/06 - Manaus	06/2021
	<b>UNIDADES:</b>	147.59M <sup>2</sup>	SEDOP	2021/03 COM DESONERAÇÃO	03/2021
	<b>VALOR POR UNIDADE:</b>	R\$ 6.587,36	SICRO	2021/01 COM DESONERAÇÃO	05/2021
		SINAPI	2021/07 COM DESONERAÇÃO	08/2021	
			COMPOSIÇÕES PRÓPRIAS		

<b>TOTAL GERAL:</b>	<b>1,13</b>
<b>VALOR SEM ENCARGOS:</b>	<b>1,12</b>
<b>VALOR ENCARGOS:</b>	<b>0,00</b>
<b>VALOR BDI (28.35%):</b>	<b>0,32</b>
<b>QUANTIDADE:</b>	<b>1,00</b>
<b>TOTAL GERAL:</b>	<b>1,44</b>

### 90586 - VIBRADOR DE IMERSÃO, DIÂMETRO DE PONTEIRA 45MM, MOTOR ELÉTRICO TRIFÁSICO POTÊNCIA DE 2 CV - CHP DIURNO. AF\_06/2015 (CHP)

SERVICO	FORTE	UNID	COEFICIENTE	PREÇO UNITÁRIO	TOTAL
90582 VIBRADOR DE IMERSÃO, DIÂMETRO DE PONTEIRA 45MM, MOTOR ELÉTRICO TRIFÁSICO POTÊNCIA DE 2 CV - DEPRECIAÇÃO. AF_06/2015	SINAPI	H	1,00000000	0,38	0,38
90583 VIBRADOR DE IMERSÃO, DIÂMETRO DE PONTEIRA 45MM, MOTOR ELÉTRICO TRIFÁSICO POTÊNCIA DE 2 CV - JUROS. AF_06/2015	SINAPI	H	1,00000000	0,04	0,04
90584 VIBRADOR DE IMERSÃO, DIÂMETRO DE PONTEIRA 45MM, MOTOR ELÉTRICO TRIFÁSICO POTÊNCIA DE 2 CV - MANUTENÇÃO. AF_06/2015	SINAPI	H	1,00000000	0,30	0,30
90585 VIBRADOR DE IMERSÃO, DIÂMETRO DE PONTEIRA 45MM, MOTOR ELÉTRICO TRIFÁSICO POTÊNCIA DE 2 CV - MATERIAIS NA OPERAÇÃO. AF_06/2015	SINAPI	H	1,00000000	1,12	1,12

<b>TOTAL SERVIÇO:</b>	<b>1,84</b>
<b>VALOR SEM ENCARGOS:</b>	<b>1,84</b>
<b>VALOR ENCARGOS:</b>	<b>0,00</b>
<b>VALOR BDI (28.35%):</b>	<b>0,52</b>
<b>QUANTIDADE:</b>	<b>1,00</b>
<b>TOTAL GERAL:</b>	<b>2,36</b>

### 97735 - PEÇA RETANGULAR PRÉ-MOLDADA, VOLUME DE CONCRETO DE 30 A 100 LITROS, TAXA DE AÇO APROXIMADA DE 30KG/M³. AF\_01/2018 (M3)

MATERIAL	FORTE	UNID	COEFICIENTE	PREÇO UNITÁRIO	TOTAL
00001358 CHAPA DE MADEIRA COMPENSADA RESINADA PARA FORMA DE CONCRETO, DE *2,2 X 1,1* M, E = 17 MM	SINAPI	M2	1,31120000	46,89	61,48
00002692 DESMOLDANTE PROTETOR PARA FORMAS DE MADEIRA, DE BASE OLEOSA EMULSIONADA EM AGUA	SINAPI	L	0,05670000	4,52	0,26
00020247 PREGO DE AÇO POLIDO COM CABECA 15 X 15 (1 1/4 X 13)	SINAPI	KG	0,26190000	17,17	4,50
00004517 SARRAFO *2,5 X 7,5* CM EM PINUS, MISTA OU EQUIVALENTE DA REGIAO - BRUTA	SINAPI	M	4,47700000	1,23	5,51

<b>TOTAL MATERIAL:</b>	<b>71,75</b>
------------------------	--------------

SERVICO	FORTE	UNID	COEFICIENTE	PREÇO UNITÁRIO	TOTAL
88239 AJUDANTE DE CARPINTEIRO COM ENCARGOS COMPLEMENTARES	SINAPI	H	0,73560000	5,44	4,00
92783 ARMAÇÃO DE LAJE DE UMA ESTRUTURA CONVENCIONAL DE CONCRETO ARMADO EM UMA EDIFICAÇÃO TÉRREA OU SOBRADO UTILIZANDO AÇO CA-60 DE 4,2 MM - MONTAGEM. AF_12/2015	SINAPI	KG	28,93690000	14,63	423,35
88261 CARPINTEIRO DE ESQUADRIA COM ENCARGOS COMPLEMENTARES	SINAPI	H	3,67800000	8,99	33,07
94972 CONCRETO FCK = 30MPA, TRAÇO 1:2,1:2,5 (EM MASSA SECA DE CIMENTO/ AREIA MÉDIA/ BRITA 1) - PREPARO MECÂNICO COM BETONEIRA 600 L. AF_05/2021	SINAPI	M3	1,20000000	547,27	656,72
88309 PEDREIRO COM ENCARGOS COMPLEMENTARES	SINAPI	H	22,88840000	7,37	168,69
91693 SERRA CIRCULAR DE BANCADA COM MOTOR ELÉTRICO POTÊNCIA DE 5HP, COM COIFA PARA DISCO 10" - CHI DIURNO. AF_08/2015	SINAPI	CHI	0,42260000	11,77	4,97

## RELATÓRIO ANALÍTICO - COMPOSIÇÕES AUXILIARES

 <small>Divisão de Engenharia, Arquitetura e Cálculo</small>	<b>OBRA:</b>	Construção da Promotória da Comarca de Maués	<b>DATA :</b> 16/03/2021	<b>L.S. Hora:</b> 86,60%	
	<b>DESCRIÇÃO:</b>	Construção da Promotória de Maués - Modelo 2 Promotória 2021	<b>BDI :</b> 28,35%	<b>L.S. Mês:</b> 49,17%	
	<b>ENDEREÇO:</b>	Rua Guaranópolis S/N.	<b>FORTE</b>	<b>VERSÃO</b>	<b>REF.</b>
	<b>CLIENTE:</b>	Procuradoria Geral de Justiça do Estado do Amazonas	ORSE	2021/05	08/2021
	<b>OBSERVAÇÃO:</b>	Ajustado a Convenção coletiva 2021/2022 - AM000307/2021	SBC	2021/06 - Manaus	06/2021
	<b>UNIDADES:</b>	147.59M <sup>2</sup>	SEDOP	2021/03 COM DESONERAÇÃO	03/2021
	<b>VALOR POR UNIDADE:</b>	R\$ 6.587,36	SICRO	2021/01 COM DESONERAÇÃO	05/2021
		SINAPI	2021/07 COM DESONERAÇÃO	08/2021	
			COMPOSIÇÕES PRÓPRIAS		

91692	SERRA CIRCULAR DE BANCADA COM MOTOR ELÉTRICO POTÊNCIA DE 5HP, COM COIFA PARA DISCO 10" - CHP DIURNO. AF_08/2015	SINAPI	CHP	0,31300000	14,67	4,59
88316	SERVEnte COM ENCARGOS COMPLEMENTARES	SINAPI	H	22,88840000	5,44	124,51
90587	VIBRADOR DE IMERSÃO, DIÂMETRO DE PONTEIRA 45MM, MOTOR ELÉTRICO TRIFÁSICO POTÊNCIA DE 2 CV - CHI DIURNO. AF_06/2015	SINAPI	CHI	13,07150000	0,42	5,49
90586	VIBRADOR DE IMERSÃO, DIÂMETRO DE PONTEIRA 45MM, MOTOR ELÉTRICO TRIFÁSICO POTÊNCIA DE 2 CV - CHP DIURNO. AF_06/2015	SINAPI	CHP	4,75330000	1,84	8,75

**TOTAL SERVIÇO:** 1.434,14

**VALOR SEM ENCARGOS:** 1.505,89

**VALOR ENCARGOS (86.60%):** 373,98

**VALOR BDI (28.35%):** 532,94

**QUANTIDADE:** 1,00

**TOTAL GERAL:** 2.412,81

### 101616 - PREPARO DE FUNDO DE VALA COM LARGURA MENOR QUE 1,5 M (ACERTO DO SOLO NATURAL). AF\_08/2020 (M2)

SERVICO	FORTE	UNID	COEFICIENTE	PREÇO UNITÁRIO	TOTAL	
91534	COMPACTADOR DE SOLOS DE PERCUSSÃO (SOQUETE) COM MOTOR A GASOLINA 4 TEMPOS, POTÊNCIA 4 CV - CHI DIURNO. AF_08/2015	SINAPI	CHI	0,00360000	12,45	0,04
91533	COMPACTADOR DE SOLOS DE PERCUSSÃO (SOQUETE) COM MOTOR A GASOLINA 4 TEMPOS, POTÊNCIA 4 CV - CHP DIURNO. AF_08/2015	SINAPI	CHP	0,00360000	19,27	0,07
88309	PEDREIRO COM ENCARGOS COMPLEMENTARES	SINAPI	H	0,10200000	7,37	0,75
88316	SERVEnte COM ENCARGOS COMPLEMENTARES	SINAPI	H	0,15310000	5,44	0,83

**TOTAL SERVIÇO:** 1,69

**VALOR SEM ENCARGOS:** 1,69

**VALOR ENCARGOS (86.60%):** 1,45

**VALOR BDI (28.35%):** 0,89

**QUANTIDADE:** 1,00

**TOTAL GERAL:** 4,03

### 97906 - CAIXA ENTERRADA HIDRÁULICA RETANGULAR, EM ALVENARIA COM BLOCOS DE CONCRETO, DIMENSÕES INTERNAS: 0,6X0,6X0,6 M PARA REDE DE ESGOTO. AF\_12/2020 (UN)

MATERIAL	FORTE	UNID	COEFICIENTE	PREÇO UNITÁRIO	TOTAL	
00000650	BLOCO DE VEDACAO DE CONCRETO, 9 X 19 X 39 CM (CLASSE C - NBR 6136)	SINAPI	UN	22,41450000	2,10	47,07

**TOTAL MATERIAL:** 47,07

SERVICO	FORTE	UNID	COEFICIENTE	PREÇO UNITÁRIO	TOTAL	
100475	ARGAMASSA TRAÇO 1:3 (EM VOLUME DE CIMENTO E AREIA MÉDIA ÚMIDA) COM ADIÇÃO DE IMPERMEABILIZANTE, PREPARO MECÂNICO COM BETONEIRA 400 L. AF_08/2019	SINAPI	M3	0,07280000	714,12	51,99
87316	ARGAMASSA TRAÇO 1:4 (EM VOLUME DE CIMENTO E AREIA GROSSA ÚMIDA) PARA CHAPISCO CONVENCIONAL, PREPARO MECÂNICO COM BETONEIRA 400 L. AF_08/2019	SINAPI	M3	0,00140000	468,26	0,66
94970	CONCRETO FCK = 20MPA, TRAÇO 1:2,7:3 (EM MASSA SECA DE CIMENTO/ AREIA MÉDIA/ BRITA 1) - PREPARO MECÂNICO COM BETONEIRA 600 L. AF_05/2021	SINAPI	M3	0,07440000	482,96	35,93
88309	PEDREIRO COM ENCARGOS COMPLEMENTARES	SINAPI	H	4,22300000	7,37	31,12

## RELATÓRIO ANALÍTICO - COMPOSIÇÕES AUXILIARES

 <small>Divisão de Engenharia, Arquitetura e Cálculo</small>	<b>OBRA:</b>	Construção da Promotória da Comarca de Maués	<b>DATA :</b> 16/03/2021	<b>L.S. Hora:</b> 86,60%	
	<b>DESCRIÇÃO:</b>	Construção da Promotória de Maués - Modelo 2 Promotória 2021	<b>BDI :</b> 28,35%	<b>L.S. Mês:</b> 49,17%	
	<b>ENDEREÇO:</b>	Rua Guaranópolis S/N.	<b>FORTE</b>	<b>VERSÃO</b>	<b>REF.</b>
	<b>CLIENTE:</b>	Procuradoria Geral de Justiça do Estado do Amazonas	ORSE	2021/05	08/2021
	<b>OBSERVAÇÃO:</b>	Ajustado a Convenção coletiva 2021/2022 - AM000307/2021	SBC	2021/06 - Manaus	06/2021
	<b>UNIDADES:</b>	147.59M <sup>2</sup>	SEDOP	2021/03 COM DESONERAÇÃO	03/2021
	<b>VALOR POR UNIDADE:</b>	R\$ 6.587,36	SICRO	2021/01 COM DESONERAÇÃO	05/2021
		SINAPI	2021/07 COM DESONERAÇÃO	08/2021	
			COMPOSIÇÕES PRÓPRIAS		

ITEM	DESCRIÇÃO	FORTE	UNID	COEFICIENTE	PREÇO UNITÁRIO	TOTAL
97735	PEÇA RETANGULAR PRÉ-MOLDADA, VOLUME DE CONCRETO DE 30 A 100 LITROS, TAXA DE AÇO APROXIMADA DE 30KG/M <sup>3</sup> . AF_01/2018	SINAPI	M3	0,04480000	1.505,89	67,46
101616	PREPARO DE FUNDO DE VALA COM LARGURA MENOR QUE 1,5 M (ACERTO DO SOLO NATURAL). AF_08/2020	SINAPI	M2	0,81000000	1,69	1,37
5679	RETROESCAVADEIRA SOBRE RODAS COM CARREGADEIRA, TRAÇÃO 4X4, POTÊNCIA LÍQ. 88 HP, CAÇAMBA CARREG. CAP. MÍN. 1 M3, CAÇAMBA RETRO CAP. 0,26 M3, PESO OPERACIONAL MÍN. 6.674 KG, PROFUNDIDADE ESCAVAÇÃO MÁX. 4,37 M - CHI DIURNO. AF_06/2014	SINAPI	CHI	0,02940000	32,14	0,94
5678	RETROESCAVADEIRA SOBRE RODAS COM CARREGADEIRA, TRAÇÃO 4X4, POTÊNCIA LÍQ. 88 HP, CAÇAMBA CARREG. CAP. MÍN. 1 M3, CAÇAMBA RETRO CAP. 0,26 M3, PESO OPERACIONAL MÍN. 6.674 KG, PROFUNDIDADE ESCAVAÇÃO MÁX. 4,37 M - CHP DIURNO. AF_06/2014	SINAPI	CHP	0,00870000	94,72	0,82
88316	SERVENTE COM ENCARGOS COMPLEMENTARES	SINAPI	H	4,22300000	5,44	22,97
<b>TOTAL SERVIÇO:</b>						<b>213,26</b>

<b>VALOR SEM ENCARGOS:</b>	<b>260,33</b>
<b>VALOR ENCARGOS (86.60%):</b>	<b>68,82</b>
<b>VALOR BDI (28.35%):</b>	<b>93,31</b>
<b>QUANTIDADE:</b>	<b>1,00</b>
<b>TOTAL GERAL:</b>	<b>422,46</b>

### 91937 - CAIXA OCTOGONAL 3" X 3", PVC, INSTALADA EM LAJE - FORNECIMENTO E INSTALAÇÃO. AF\_12/2015 (UN)

MATERIAL	FORTE	UNID	COEFICIENTE	PREÇO UNITÁRIO	TOTAL
00001871 CAIXA OCTOGONAL DE FUNDO MOVEL, EM PVC, DE 3" X 3", PARA ELETRODUTO FLEXIVEL CORRUGADO	SINAPI	UN	1,00000000	4,39	4,39
<b>TOTAL MATERIAL:</b>					<b>4,39</b>

SERVIÇO	FORTE	UNID	COEFICIENTE	PREÇO UNITÁRIO	TOTAL
88247 AUXILIAR DE ELETRICISTA COM ENCARGOS COMPLEMENTARES	SINAPI	H	0,14300000	5,44	0,78
88264 ELETRICISTA COM ENCARGOS COMPLEMENTARES	SINAPI	H	0,14300000	8,41	1,20
<b>TOTAL SERVIÇO:</b>					<b>1,98</b>

<b>VALOR SEM ENCARGOS:</b>	<b>6,37</b>
<b>VALOR ENCARGOS (86.60%):</b>	<b>1,71</b>
<b>VALOR BDI (28.35%):</b>	<b>2,29</b>
<b>QUANTIDADE:</b>	<b>1,00</b>
<b>TOTAL GERAL:</b>	<b>10,37</b>

### 88262 - CARPINTEIRO DE FORMAS COM ENCARGOS COMPLEMENTARES (H)

MAO DE OBRA	FORTE	UNID	COEFICIENTE	PREÇO UNITÁRIO	TOTAL
00001213 CARPINTEIRO DE FORMAS	SINAPI	H	1,00000000	7,37	7,37
<b>TOTAL MAO DE OBRA:</b>					<b>7,37</b>

<b>VALOR SEM ENCARGOS:</b>	<b>7,37</b>
<b>VALOR ENCARGOS (86.60%):</b>	<b>6,38</b>
<b>VALOR BDI (28.35%):</b>	<b>3,90</b>
<b>QUANTIDADE:</b>	<b>1,00</b>
<b>TOTAL GERAL:</b>	<b>17,65</b>

## RELATÓRIO ANALÍTICO - COMPOSIÇÕES AUXILIARES

 <small>Divisão de Engenharia, Arquitetura e Cabele</small>	<b>OBRA:</b>	Construção da Promotória da Comarca de Maués	<b>DATA :</b> 16/03/2021	<b>L.S. Hora:</b> 86,60%	
	<b>DESCRIÇÃO:</b>	Construção da Promotória de Maués - Modelo 2 Promotória 2021	<b>BDI :</b> 28,35%	<b>L.S. Mês:</b> 49,17%	
	<b>ENDEREÇO:</b>	Rua Guaranópolis S/N.	<b>FONTE</b>	<b>VERSÃO</b>	<b>REF.</b>
	<b>CLIENTE:</b>	Procuradoria Geral de Justiça do Estado do Amazonas	ORSE	2021/05	08/2021
	<b>OBSERVAÇÃO:</b>	Ajustado a Convenção coletiva 2021/2022 - AM000307/2021	SBC	2021/06 - Manaus	06/2021
	<b>UNIDADES:</b>	147,59M <sup>2</sup>	SEDOP	2021/03 COM DESONERAÇÃO	03/2021
	<b>VALOR POR UNIDADE:</b>	R\$ 6.587,36	SICRO	2021/01 COM DESONERAÇÃO	05/2021
		SINAPI	2021/07 COM DESONERAÇÃO	08/2021	
			COMPOSIÇÕES PRÓPRIAS		

### 95805 - CONDULETE DE PVC, TIPO B, PARA ELETRODUTO DE PVC SOLDÁVEL DN 25 MM (3/4"), APARENTE - FORNECIMENTO E INSTALAÇÃO. AF\_11/2016 (UN)

MATERIAL	FONTE	UNID	COEFICIENTE	PREÇO UNITÁRIO	TOTAL
00011950	BUCHA DE NYLON SEM ABA S6, COM PARAFUSO DE 4,20 X 40 MM EM AÇO ZINCADO COM ROSCA SOBERBA, CABECA CHATA E FENDA PHILLIPS	SINAPI	UN	2,00000000	0,48
00012010	CONDULETE EM PVC, TIPO "B", SEM TAMPA, DE 1/2" OU 3/4"	SINAPI	UN	1,00000000	10,32
<b>TOTAL MATERIAL:</b>					<b>10,80</b>

SERVICO	FONTE	UNID	COEFICIENTE	PREÇO UNITÁRIO	TOTAL
88247	AUXILIAR DE ELETRICISTA COM ENCARGOS COMPLEMENTARES	SINAPI	H	0,28890000	1,57
88264	ELETRICISTA COM ENCARGOS COMPLEMENTARES	SINAPI	H	0,28890000	2,43
<b>TOTAL SERVICOS:</b>					<b>4,00</b>

<b>VALOR SEM ENCARGOS:</b>	<b>14,80</b>
<b>VALOR ENCARGOS (86.60%):</b>	<b>3,46</b>
<b>VALOR BDI (28.35%):</b>	<b>5,18</b>
<b>QUANTIDADE:</b>	<b>1,00</b>
<b>TOTAL GERAL:</b>	<b>23,44</b>

### 95811 - CONDULETE DE PVC, TIPO LB, PARA ELETRODUTO DE PVC SOLDÁVEL DN 25 MM (3/4"), APARENTE - FORNECIMENTO E INSTALAÇÃO. AF\_11/2016 (UN)

MATERIAL	FONTE	UNID	COEFICIENTE	PREÇO UNITÁRIO	TOTAL
00012016	CONDULETE EM PVC, TIPO "LB", SEM TAMPA, DE 1/2" OU 3/4"	SINAPI	UN	1,00000000	11,37
<b>TOTAL MATERIAL:</b>					<b>11,37</b>

SERVICO	FONTE	UNID	COEFICIENTE	PREÇO UNITÁRIO	TOTAL
88247	AUXILIAR DE ELETRICISTA COM ENCARGOS COMPLEMENTARES	SINAPI	H	0,09520000	0,52
88264	ELETRICISTA COM ENCARGOS COMPLEMENTARES	SINAPI	H	0,09520000	0,80
<b>TOTAL SERVICOS:</b>					<b>1,32</b>

<b>VALOR SEM ENCARGOS:</b>	<b>12,69</b>
<b>VALOR ENCARGOS (86.60%):</b>	<b>1,14</b>
<b>VALOR BDI (28.35%):</b>	<b>3,92</b>
<b>QUANTIDADE:</b>	<b>1,00</b>
<b>TOTAL GERAL:</b>	<b>17,75</b>

### 91911 - CURVA 90 GRAUS PARA ELETRODUTO, PVC, ROSCÁVEL, DN 20 MM (1/2"), PARA CIRCUITOS TERMINAIS, INSTALADA EM PAREDE - FORNECIMENTO E INSTALAÇÃO. AF\_12/2015 (UN)

MATERIAL	FONTE	UNID	COEFICIENTE	PREÇO UNITÁRIO	TOTAL
00001870	CURVA 90 GRAUS, LONGA, DE PVC RIGIDO ROSCAVEL, DE 1/2", PARA ELETRODUTO	SINAPI	UN	1,00000000	2,81
<b>TOTAL MATERIAL:</b>					<b>2,81</b>

SERVICO	FONTE	UNID	COEFICIENTE	PREÇO UNITÁRIO	TOTAL
88247	AUXILIAR DE ELETRICISTA COM ENCARGOS COMPLEMENTARES	SINAPI	H	0,21500000	1,17
88264	ELETRICISTA COM ENCARGOS COMPLEMENTARES	SINAPI	H	0,21500000	1,81
<b>TOTAL SERVICOS:</b>					<b>2,98</b>



## RELATÓRIO ANALÍTICO - COMPOSIÇÕES AUXILIARES

 <small>Divisão de Engenharia, Arquitetura e Cálculo</small>	<b>OBRA:</b>	Construção da Promotória da Comarca de Maués	<b>DATA :</b> 16/03/2021	<b>L.S. Hora:</b> 86,60%	
	<b>DESCRIÇÃO:</b>	Construção da Promotória de Maués - Modelo 2 Promotória 2021	<b>BDI :</b> 28,35%	<b>L.S. Mês:</b> 49,17%	
	<b>ENDEREÇO:</b>	Rua Guaranópolis S/N.	<b>FONTE</b>	<b>VERSÃO</b>	<b>REF.</b>
	<b>CLIENTE:</b>	Procuradoria Geral de Justiça do Estado do Amazonas	ORSE	2021/05	08/2021
	<b>OBSERVAÇÃO:</b>	Ajustado a Convenção coletiva 2021/2022 - AM000307/2021	SBC	2021/06 - Manaus	06/2021
	<b>UNIDADES:</b>	147.59M <sup>2</sup>	SEDOP	2021/03 COM DESONERAÇÃO	03/2021
	<b>VALOR POR UNIDADE:</b>	R\$ 6.587,36	SICRO	2021/01 COM DESONERAÇÃO	05/2021
		SINAPI	2021/07 COM DESONERAÇÃO	08/2021	
		COMPOSIÇÕES PRÓPRIAS			

<b>VALOR SEM ENCARGOS:</b>	<b>5,79</b>
<b>VALOR ENCARGOS (86.60%):</b>	<b>2,57</b>
<b>VALOR BDI (28.35%):</b>	<b>2,37</b>
<b>QUANTIDADE:</b>	<b>1,00</b>
<b>TOTAL GERAL:</b>	<b>10,73</b>

### 101891 - DISJUNTOR MONOPOLAR TIPO NEMA, CORRENTE NOMINAL DE 35 ATÉ 50A - FORNECIMENTO E INSTALAÇÃO. AF\_10/2020 (UN)

MATERIAL		FONTE	UNID	COEFICIENTE	PREÇO UNITÁRIO	TOTAL
00002386	DISJUNTOR TIPO NEMA, MONOPOLAR 35 ATE 50 A, TENSAO MAXIMA DE 240 V	SINAPI	UN	1,00000000	19,29	19,29
00001574	TERMINAL A COMPRESSAO EM COBRE ESTANHADO PARA CABO 10 MM2, 1 FUO E 1 COMPRESSAO, PARA PARAFUSO DE FIXACAO M6	SINAPI	UN	1,00000000	1,03	1,03
<b>TOTAL MATERIAL:</b>						<b>20,32</b>

SERVICO		FONTE	UNID	COEFICIENTE	PREÇO UNITÁRIO	TOTAL
88247	AUXILIAR DE ELETRICISTA COM ENCARGOS COMPLEMENTARES	SINAPI	H	0,13520000	5,44	0,74
88264	ELETRICISTA COM ENCARGOS COMPLEMENTARES	SINAPI	H	0,13520000	8,41	1,14
<b>TOTAL SERVICOS:</b>						<b>1,88</b>

<b>VALOR SEM ENCARGOS:</b>	<b>22,20</b>
<b>VALOR ENCARGOS (86.60%):</b>	<b>1,61</b>
<b>VALOR BDI (28.35%):</b>	<b>6,75</b>
<b>QUANTIDADE:</b>	<b>1,00</b>
<b>TOTAL GERAL:</b>	<b>30,56</b>

### 88248 - AUXILIAR DE ENCANADOR OU BOMBEIRO HIDRÁULICO COM ENCARGOS COMPLEMENTARES (H)

MAO DE OBRA		FONTE	UNID	COEFICIENTE	PREÇO UNITÁRIO	TOTAL
00006111	SERVENTE DE OBRAS	SINAPI	H	1,00000000	5,44	5,44
<b>TOTAL MAO DE OBRA:</b>						<b>5,44</b>

<b>VALOR SEM ENCARGOS:</b>	<b>5,44</b>
<b>VALOR ENCARGOS (86.60%):</b>	<b>4,71</b>
<b>VALOR BDI (28.35%):</b>	<b>2,88</b>
<b>QUANTIDADE:</b>	<b>1,00</b>
<b>TOTAL GERAL:</b>	<b>13,03</b>

### 91170 - FIXAÇÃO DE TUBOS HORIZONTAIS DE PVC, CPVC OU COBRE DIÂMETROS MENORES OU IGUAIS A 40 MM OU ELETROCALHAS ATÉ 150MM DE LARGURA, COM ABRAÇADEIRA METÁLICA RÍGIDA TIPO D 1/2, FIXADA EM PERFILADO EM LAJE. AF\_05/2015 (M)

MATERIAL		FONTE	UNID	COEFICIENTE	PREÇO UNITÁRIO	TOTAL
00000392	ABRACADEIRA EM ACO PARA AMARRACAO DE ELETRODUTOS, TIPO D, COM 1/2" E PARAFUSO DE FIXACAO	SINAPI	UN	0,65000000	1,29	0,84
<b>TOTAL MATERIAL:</b>						<b>0,84</b>

SERVICO		FONTE	UNID	COEFICIENTE	PREÇO UNITÁRIO	TOTAL
88248	AUXILIAR DE ENCANADOR OU BOMBEIRO HIDRÁULICO COM ENCARGOS COMPLEMENTARES	SINAPI	H	0,01000000	5,44	0,05
88267	ENCANADOR OU BOMBEIRO HIDRÁULICO COM ENCARGOS COMPLEMENTARES	SINAPI	H	0,06900000	7,37	0,51

## RELATÓRIO ANALÍTICO - COMPOSIÇÕES AUXILIARES

 <small>Divisão de Engenharia, Arquitetura e Cálculo</small>	<b>OBRA:</b>	Construção da Promotória da Comarca de Maués	<b>DATA :</b> 16/03/2021	<b>L.S. Hora:</b> 86,60%	
	<b>DESCRIÇÃO:</b>	Construção da Promotória de Maués - Modelo 2 Promotória 2021	<b>BDI :</b> 28,35%	<b>L.S. Mês:</b> 49,17%	
	<b>ENDEREÇO:</b>	Rua Guaranópolis S/N.	<b>FONTE</b>	<b>VERSÃO</b>	<b>REF.</b>
	<b>CLIENTE:</b>	Procuradoria Geral de Justiça do Estado do Amazonas	ORSE	2021/05	08/2021
	<b>OBSERVAÇÃO:</b>	Ajustado a Convenção coletiva 2021/2022 - AM000307/2021	SBC	2021/06 - Manaus	06/2021
	<b>UNIDADES:</b>	147.59M <sup>2</sup>	SEDOP	2021/03 COM DESONERAÇÃO	03/2021
	<b>VALOR POR UNIDADE:</b>	R\$ 6.587,36	SICRO	2021/01 COM DESONERAÇÃO	05/2021
		SINAPI	2021/07 COM DESONERAÇÃO	08/2021	
			COMPOSIÇÕES PRÓPRIAS		

<b>TOTAL SERVIÇO:</b>	<b>0,56</b>
<b>VALOR SEM ENCARGOS:</b>	<b>1,40</b>
<b>VALOR ENCARGOS (86.60%):</b>	<b>0,49</b>
<b>VALOR BDI (28.35%):</b>	<b>0,54</b>
<b>QUANTIDADE:</b>	<b>1,00</b>
<b>TOTAL GERAL:</b>	<b>2,43</b>

### 91862 - ELETRODUTO RÍGIDO ROSCÁVEL, PVC, DN 20 MM (1/2"), PARA CIRCUITOS TERMINAIS, INSTALADO EM FORRO - FORNECIMENTO E INSTALAÇÃO. AF\_12/2015 (M)

MATERIAL	FONTE	UNID	COEFICIENTE	PREÇO UNITÁRIO	TOTAL
00002673	ELETRODUTO DE PVC RIGIDO ROSCAVEL DE 1/2 ", SEM LUVA	SINAPI	M	1,01700000	3,00
<b>TOTAL MATERIAL:</b>					<b>3,05</b>

SERVICO	FONTE	UNID	COEFICIENTE	PREÇO UNITÁRIO	TOTAL
88247	AUXILIAR DE ELETRICISTA COM ENCARGOS COMPLEMENTARES	SINAPI	H	0,06500000	5,44
88264	ELETRICISTA COM ENCARGOS COMPLEMENTARES	SINAPI	H	0,06500000	8,41
91170	FIXAÇÃO DE TUBOS HORIZONTAIS DE PVC, CPVC OU COBRE DIÂMETROS MENORES OU IGUAIS A 40 MM OU ELETROCALHAS ATÉ 150MM DE LARGURA, COM ABRAÇADEIRA METÁLICA RÍGIDA TIPO D 1/2, FIXADA EM PERFILADO EM LAJE. AF_05/2015	SINAPI	M	1,00000000	1,40
<b>TOTAL SERVIÇO:</b>					<b>2,30</b>

<b>VALOR SEM ENCARGOS:</b>	<b>5,35</b>
<b>VALOR ENCARGOS (86.60%):</b>	<b>1,27</b>
<b>VALOR BDI (28.35%):</b>	<b>1,88</b>
<b>QUANTIDADE:</b>	<b>1,00</b>
<b>TOTAL GERAL:</b>	<b>8,50</b>

### 91870 - ELETRODUTO RÍGIDO ROSCÁVEL, PVC, DN 20 MM (1/2"), PARA CIRCUITOS TERMINAIS, INSTALADO EM PAREDE - FORNECIMENTO E INSTALAÇÃO. AF\_12/2015 (M)

MATERIAL	FONTE	UNID	COEFICIENTE	PREÇO UNITÁRIO	TOTAL
00002673	ELETRODUTO DE PVC RIGIDO ROSCAVEL DE 1/2 ", SEM LUVA	SINAPI	M	1,01700000	3,00
<b>TOTAL MATERIAL:</b>					<b>3,05</b>

SERVICO	FONTE	UNID	COEFICIENTE	PREÇO UNITÁRIO	TOTAL
88247	AUXILIAR DE ELETRICISTA COM ENCARGOS COMPLEMENTARES	SINAPI	H	0,15200000	5,44
88264	ELETRICISTA COM ENCARGOS COMPLEMENTARES	SINAPI	H	0,15200000	8,41
<b>TOTAL SERVIÇO:</b>					<b>2,11</b>

<b>VALOR SEM ENCARGOS:</b>	<b>5,16</b>
<b>VALOR ENCARGOS (86.60%):</b>	<b>1,81</b>
<b>VALOR BDI (28.35%):</b>	<b>1,98</b>
<b>QUANTIDADE:</b>	<b>1,00</b>
<b>TOTAL GERAL:</b>	<b>8,95</b>

### 93358 - ESCAVAÇÃO MANUAL DE VALA COM PROFUNDIDADE MENOR OU IGUAL A 1,30 M. AF\_02/2021 (M3)

SERVICO	FONTE	UNID	COEFICIENTE	PREÇO UNITÁRIO	TOTAL
88316	SERVENTE COM ENCARGOS COMPLEMENTARES	SINAPI	H	3,95600000	5,44
<b>TOTAL SERVIÇO:</b>					<b>21,52</b>

## RELATÓRIO ANALÍTICO - COMPOSIÇÕES AUXILIARES

 Divisão de Engenharia, Arquitetura e Cálculo	<b>OBRA:</b>	Construção da Promotora da Comarca de Maués	<b>DATA :</b> 16/03/2021	<b>L.S. Hora:</b> 86,60%	
	<b>DESCRIÇÃO:</b>	Construção da Promotora de Maués - Modelo 2 Promotora 2021	<b>BDI :</b> 28,35%	<b>L.S. Mês:</b> 49,17%	
	<b>ENDEREÇO:</b>	Rua Guaranópolis S/N.	<b>FONTE</b>	<b>VERSÃO</b>	<b>REF.</b>
	<b>CLIENTE:</b>	Procuradoria Geral de Justiça do Estado do Amazonas	ORSE	2021/05	08/2021
	<b>OBSERVAÇÃO:</b>	Ajustado a Convenção coletiva 2021/2022 - AM000307/2021	SBC	2021/06 - Manaus	06/2021
	<b>UNIDADES:</b>	147.59M <sup>2</sup>	SEDOP	2021/03 COM DESONERAÇÃO	03/2021
	<b>VALOR POR UNIDADE:</b>	R\$ 6.587,36	SICRO	2021/01 COM DESONERAÇÃO	05/2021
		SINAPI	2021/07 COM DESONERAÇÃO	08/2021	
			COMPOSIÇÕES PRÓPRIAS		

<b>TOTAL SERVIÇO:</b>	<b>21,52</b>
<b>VALOR SEM ENCARGOS:</b>	<b>21,52</b>
<b>VALOR ENCARGOS (86.60%):</b>	<b>18,63</b>
<b>VALOR BDI (28.35%):</b>	<b>11,38</b>
<b>QUANTIDADE:</b>	<b>1,00</b>
<b>TOTAL GERAL:</b>	<b>51,53</b>

### 91173 - FIXAÇÃO DE TUBOS VERTICAIS DE PPR DIÂMETROS MENORES OU IGUAIS A 40 MM COM ABRAÇADEIRA METÁLICA RÍGIDA TIPO D 1/2", FIXADA EM PERFILADO EM ALVENARIA. AF\_05/2015 (M)

MATERIAL	FONTE	UNID	COEFICIENTE	PREÇO UNITÁRIO	TOTAL	
00000392	ABRACADEIRA EM ACO PARA AMARRACAO DE ELETRODUTOS, TIPO D, COM 1/2" E PARAFUSO DE FIXACAO	SINAPI	UN	0,33300000	1,29	0,43
<b>TOTAL MATERIAL:</b>					<b>0,43</b>	

SERVICO	FONTE	UNID	COEFICIENTE	PREÇO UNITÁRIO	TOTAL	
88248	AUXILIAR DE ENCANADOR OU BOMBEIRO HIDRÁULICO COM ENCARGOS COMPLEMENTARES	SINAPI	H	0,00500000	5,44	0,03
88267	ENCANADOR OU BOMBEIRO HIDRÁULICO COM ENCARGOS COMPLEMENTARES	SINAPI	H	0,03500000	7,37	0,26
<b>TOTAL SERVIÇO:</b>					<b>0,29</b>	

<b>VALOR SEM ENCARGOS:</b>	<b>0,72</b>
<b>VALOR ENCARGOS (86.60%):</b>	<b>0,24</b>
<b>VALOR BDI (28.35%):</b>	<b>0,27</b>
<b>QUANTIDADE:</b>	<b>1,00</b>
<b>TOTAL GERAL:</b>	<b>1,23</b>

### 92022 - INTERRUPTOR SIMPLES (1 MÓDULO) COM 1 TOMADA DE EMBUTIR 2P+T 10 A, SEM SUPORTE E SEM PLACA - FORNECIMENTO E INSTALAÇÃO. AF\_12/2015 (UN)

MATERIAL	FONTE	UNID	COEFICIENTE	PREÇO UNITÁRIO	TOTAL	
00038112	INTERRUPTOR SIMPLES 10A, 250V (APENAS MODULO)	SINAPI	UN	1,00000000	4,70	4,70
00038101	TOMADA 2P+T 10A, 250V (APENAS MODULO)	SINAPI	UN	1,00000000	5,35	5,35
<b>TOTAL MATERIAL:</b>					<b>10,05</b>	

SERVICO	FONTE	UNID	COEFICIENTE	PREÇO UNITÁRIO	TOTAL	
88247	AUXILIAR DE ELETRICISTA COM ENCARGOS COMPLEMENTARES	SINAPI	H	0,47200000	5,44	2,57
88264	ELETRICISTA COM ENCARGOS COMPLEMENTARES	SINAPI	H	0,47200000	8,41	3,97
<b>TOTAL SERVIÇO:</b>					<b>6,54</b>	

<b>VALOR SEM ENCARGOS:</b>	<b>16,59</b>
<b>VALOR ENCARGOS (86.60%):</b>	<b>5,66</b>
<b>VALOR BDI (28.35%):</b>	<b>6,31</b>
<b>QUANTIDADE:</b>	<b>1,00</b>
<b>TOTAL GERAL:</b>	<b>28,56</b>

### 91946 - SUPORTE PARAFUSADO COM PLACA DE ENCAIXE 4" X 2" MÉDIO (1,30 M DO PISO) PARA PONTO ELÉTRICO - FORNECIMENTO E INSTALAÇÃO. AF\_12/2015 (UN)

MATERIAL	FONTE	UNID	COEFICIENTE	PREÇO UNITÁRIO	TOTAL
----------	-------	------	-------------	----------------	-------

## RELATÓRIO ANALÍTICO - COMPOSIÇÕES AUXILIARES

 <small>Divisão de Engenharia, Arquitetura e Cálculo</small>	<b>OBRA:</b>	Construção da Promotora da Comarca de Maués	<b>DATA:</b> 16/03/2021	<b>L.S. Hora:</b> 86,60%	
	<b>DESCRIÇÃO:</b>	Construção da Promotora de Maués - Modelo 2 Promotora 2021	<b>BDI:</b> 28,35%	<b>L.S. Mês:</b> 49,17%	
	<b>ENDEREÇO:</b>	Rua Guaranópolis S/N.	<b>FONTE</b>	<b>VERSÃO</b>	<b>REF.</b>
	<b>CLIENTE:</b>	Procuradoria Geral de Justiça do Estado do Amazonas	ORSE	2021/05	08/2021
	<b>OBSERVAÇÃO:</b>	Ajustado a Convenção coletiva 2021/2022 - AM000307/2021	SBC	2021/06 - Manaus	06/2021
	<b>UNIDADES:</b>	147.59M <sup>2</sup>	SEDOP	2021/03 COM DESONERAÇÃO	03/2021
	<b>VALOR POR UNIDADE:</b>	R\$ 6.587,36	SICRO	2021/01 COM DESONERAÇÃO	05/2021
		SINAPI	2021/07 COM DESONERAÇÃO	08/2021	
			COMPOSIÇÕES PRÓPRIAS		

00038094	ESPELHO / PLACA DE 3 POSTOS 4" X 2", PARA INSTALACAO DE TOMADAS E INTERRUPTORES	SINAPI	UN	1,00000000	1,99	1,99
00038099	SUPOORTE DE FIXACAO PARA ESPELHO / PLACA 4" X 2", PARA 3 MODULOS, PARA INSTALACAO DE TOMADAS E INTERRUPTORES (SOMENTE SUPOORTE)	SINAPI	UN	1,00000000	1,03	1,03
<b>TOTAL MATERIAL:</b>						<b>3,02</b>

SERVICO	FONTE	UNID	COEFICIENTE	PREÇO UNITÁRIO	TOTAL	
88264	ELETRICISTA COM ENCARGOS COMPLEMENTARES	SINAPI	H	0,12400000	8,41	1,04
<b>TOTAL SERVICOS:</b>					<b>1,04</b>	
<b>VALOR SEM ENCARGOS:</b>					<b>4,06</b>	
<b>VALOR ENCARGOS (86.60%):</b>					<b>0,91</b>	
<b>VALOR BDI (28.35%):</b>					<b>1,41</b>	
<b>QUANTIDADE:</b>					<b>1,00</b>	
<b>TOTAL GERAL:</b>					<b>6,38</b>	

### 92023 - INTERRUPTOR SIMPLES (1 MÓDULO) COM 1 TOMADA DE EMBUTIR 2P+T 10 A, INCLUINDO SUPOORTE E PLACA - FORNECIMENTO E INSTALAÇÃO. AF\_12/2015 (UN)

SERVICO	FONTE	UNID	COEFICIENTE	PREÇO UNITÁRIO	TOTAL	
92022	INTERRUPTOR SIMPLES (1 MÓDULO) COM 1 TOMADA DE EMBUTIR 2P+T 10 A, SEM SUPOORTE E SEM PLACA - FORNECIMENTO E INSTALAÇÃO. AF_12/2015	SINAPI	UN	1,00000000	16,59	16,59
91946	SUPOORTE PARAFUSADO COM PLACA DE ENCAIXE 4" X 2" MÉDIO (1,30 M DO PISO) PARA PONTO ELÉTRICO - FORNECIMENTO E INSTALAÇÃO. AF_12/2015	SINAPI	UN	1,00000000	4,06	4,06
<b>TOTAL SERVICOS:</b>					<b>20,65</b>	
<b>VALOR SEM ENCARGOS:</b>					<b>20,65</b>	
<b>VALOR ENCARGOS (86.60%):</b>					<b>6,57</b>	
<b>VALOR BDI (28.35%):</b>					<b>7,72</b>	
<b>QUANTIDADE:</b>					<b>1,00</b>	
<b>TOTAL GERAL:</b>					<b>34,94</b>	

### 89724 - JOELHO 90 GRAUS, PVC, SERIE NORMAL, ESGOTO PREDIAL, DN 40 MM, JUNTA SOLDÁVEL, FORNECIDO E INSTALADO EM RAMAL DE DESCARGA OU RAMAL DE ESGOTO SANITÁRIO. AF\_12/2014 (UN)

MATERIAL	FONTE	UNID	COEFICIENTE	PREÇO UNITÁRIO	TOTAL	
00000122	ADESIVO PLASTICO PARA PVC, FRASCO COM 850 GR	SINAPI	UN	0,00990000	58,71	0,58
00003517	JOELHO PVC, SOLDAVEL, BB, 90 GRAUS, DN 40 MM, PARA ESGOTO PREDIAL	SINAPI	UN	1,00000000	2,38	2,38
00038383	LIXA D'AGUA EM FOLHA, GRAO 100	SINAPI	UN	0,02100000	1,29	0,03
00020083	SOLUCAO LIMPADORA PARA PVC, FRASCO COM 1000 CM3	SINAPI	UN	0,01500000	50,99	0,76
<b>TOTAL MATERIAL:</b>					<b>3,75</b>	

SERVICO	FONTE	UNID	COEFICIENTE	PREÇO UNITÁRIO	TOTAL	
88248	AUXILIAR DE ENCANADOR OU BOMBEIRO HIDRÁULICO COM ENCARGOS COMPLEMENTARES	SINAPI	H	0,10000000	5,44	0,54
88267	ENCANADOR OU BOMBEIRO HIDRÁULICO COM ENCARGOS COMPLEMENTARES	SINAPI	H	0,10000000	7,37	0,74
<b>TOTAL SERVICOS:</b>					<b>1,28</b>	
<b>VALOR SEM ENCARGOS:</b>					<b>5,03</b>	
<b>VALOR ENCARGOS (86.60%):</b>					<b>1,12</b>	

## RELATÓRIO ANALÍTICO - COMPOSIÇÕES AUXILIARES

 <small>Divisão de Engenharia, Arquitetura e Cálculo</small>	<b>OBRA:</b>	Construção da Promotória da Comarca de Maués	<b>DATA :</b> 16/03/2021	<b>L.S. Hora:</b> 86,60%	
	<b>DESCRIÇÃO:</b>	Construção da Promotória de Maués - Modelo 2 Promotória 2021	<b>BDI :</b> 28,35%	<b>L.S. Mês:</b> 49,17%	
	<b>ENDEREÇO:</b>	Rua Guaranópolis S/N.	<b>FORTE</b>	<b>VERSÃO</b>	<b>REF.</b>
	<b>CLIENTE:</b>	Procuradoria Geral de Justiça do Estado do Amazonas	ORSE	2021/05	08/2021
	<b>OBSERVAÇÃO:</b>	Ajustado a Convenção coletiva 2021/2022 - AM000307/2021	SBC	2021/06 - Manaus	06/2021
	<b>UNIDADES:</b>	147.59M <sup>2</sup>	SEDOP	2021/03 COM DESONERAÇÃO	03/2021
	<b>VALOR POR UNIDADE:</b>	R\$ 6.587,36	SICRO	2021/01 COM DESONERAÇÃO	05/2021
		SINAPI	2021/07 COM DESONERAÇÃO	08/2021	
			COMPOSIÇÕES PRÓPRIAS		

<b>VALOR BDI (28.35%):</b>	<b>1,74</b>
<b>QUANTIDADE:</b>	<b>1,00</b>
<b>TOTAL GERAL:</b>	<b>7,89</b>

### 94968 - CONCRETO MAGRO PARA LASTRO, TRAÇO 1:4,5:4,5 (EM MASSA SECA DE CIMENTO/ AREIA MÉDIA/ BRITA 1) - PREPARO MECÂNICO COM BETONEIRA 600 L. AF\_05/2021 (M3)

MATERIAL	FORTE	UNID	COEFICIENTE	PREÇO UNITÁRIO	TOTAL
00000370 AREIA MEDIA - POSTO JAZIDA/FORNECEDOR (RETIRADO NA JAZIDA, SEM TRANSPORTE)	SINAPI	M3	0,83250000	75,00	62,44
00001379 CIMENTO PORTLAND COMPOSTO CP II-32	SINAPI	KG	213,45310000	1,04	221,99
00004721 PEDRA BRITADA N. 1 (9,5 a 19 MM) POSTO PEDREIRA/FORNECEDOR, SEM FRETE	SINAPI	M3	0,58210000	103,70	60,36
<b>TOTAL MATERIAL:</b>					<b>344,79</b>

SERVICO	FORTE	UNID	COEFICIENTE	PREÇO UNITÁRIO	TOTAL
89226 BETONEIRA CAPACIDADE NOMINAL DE 600 L, CAPACIDADE DE MISTURA 360 L, MOTOR ELÉTRICO TRIFÁSICO POTÊNCIA DE 4 CV, SEM CARREGADOR - CHI DIURNO. AF_11/2014	SINAPI	CHI	0,64620000	1,32	0,85
89225 BETONEIRA CAPACIDADE NOMINAL DE 600 L, CAPACIDADE DE MISTURA 360 L, MOTOR ELÉTRICO TRIFÁSICO POTÊNCIA DE 4 CV, SEM CARREGADOR - CHP DIURNO. AF_11/2014	SINAPI	CHP	0,68530000	4,68	3,21
88377 OPERADOR DE BETONEIRA ESTACIONÁRIA/MISTURADOR COM ENCARGOS COMPLEMENTARES	SINAPI	H	1,33150000	8,99	11,97
88316 SERVENTE COM ENCARGOS COMPLEMENTARES	SINAPI	H	2,10580000	5,44	11,46
<b>TOTAL SERVICOS:</b>					<b>27,49</b>

<b>VALOR SEM ENCARGOS:</b>	<b>372,28</b>
<b>VALOR ENCARGOS (86.60%):</b>	<b>20,28</b>
<b>VALOR BDI (28.35%):</b>	<b>111,29</b>
<b>QUANTIDADE:</b>	<b>1,00</b>
<b>TOTAL GERAL:</b>	<b>503,85</b>

### 95240 - LASTRO DE CONCRETO MAGRO, APLICADO EM PISOS, LAJES SOBRE SOLO OU RADIERS, ESPESSURA DE 3 CM. AF\_07/2016 (M2)

SERVICO	FORTE	UNID	COEFICIENTE	PREÇO UNITÁRIO	TOTAL
94968 CONCRETO MAGRO PARA LASTRO, TRAÇO 1:4,5:4,5 (EM MASSA SECA DE CIMENTO/ AREIA MÉDIA/ BRITA 1) - PREPARO MECÂNICO COM BETONEIRA 600 L. AF_05/2021	SINAPI	M3	0,03390000	372,28	12,62
88309 PEDREIRO COM ENCARGOS COMPLEMENTARES	SINAPI	H	0,16310000	7,37	1,20
88316 SERVENTE COM ENCARGOS COMPLEMENTARES	SINAPI	H	0,04440000	5,44	0,24
<b>TOTAL SERVICOS:</b>					<b>14,06</b>

<b>VALOR SEM ENCARGOS:</b>	<b>14,06</b>
<b>VALOR ENCARGOS (86.60%):</b>	<b>1,94</b>
<b>VALOR BDI (28.35%):</b>	<b>4,54</b>
<b>QUANTIDADE:</b>	<b>1,00</b>
<b>TOTAL GERAL:</b>	<b>20,54</b>

### 95241 - LASTRO DE CONCRETO MAGRO, APLICADO EM PISOS, LAJES SOBRE SOLO OU RADIERS, ESPESSURA DE 5 CM. AF\_07/2016 (M2)

SERVICO	FORTE	UNID	COEFICIENTE	PREÇO UNITÁRIO	TOTAL
---------	-------	------	-------------	----------------	-------

## RELATÓRIO ANALÍTICO - COMPOSIÇÕES AUXILIARES

 <small>Divisão de Engenharia, Arquitetura e Cálculo</small>	<b>OBRA:</b>	Construção da Promotória da Comarca de Maués	<b>DATA :</b> 16/03/2021	<b>L.S. Hora:</b> 86,60%	
	<b>DESCRIÇÃO:</b>	Construção da Promotória de Maués - Modelo 2 Promotória 2021	<b>BDI :</b> 28,35%	<b>L.S. Mês:</b> 49,17%	
	<b>ENDEREÇO:</b>	Rua Guaranópolis S/N.	<b>FORTE</b>	<b>VERSÃO</b>	<b>REF.</b>
	<b>CLIENTE:</b>	Procuradoria Geral de Justiça do Estado do Amazonas	ORSE	2021/05	08/2021
	<b>OBSERVAÇÃO:</b>	Ajustado a Convenção coletiva 2021/2022 - AM000307/2021	SBC	2021/06 - Manaus	06/2021
	<b>UNIDADES:</b>	147,59M <sup>2</sup>	SEDOP	2021/03 COM DESONERAÇÃO	03/2021
	<b>VALOR POR UNIDADE:</b>	R\$ 6.587,36	SICRO	2021/01 COM DESONERAÇÃO	05/2021
		SINAPI	2021/07 COM DESONERAÇÃO	08/2021	
			COMPOSIÇÕES PRÓPRIAS		

94968	CONCRETO MAGRO PARA LASTRO, TRAÇO 1:4,5:4,5 (EM MASSA SECA DE CIMENTO/ AREIA MÉDIA/ BRITA 1) - PREPARO MECÂNICO COM BETONEIRA 600 L. AF_05/2021	SINAPI	M3	0,05650000	372,28	21,03
88309	PEDREIRO COM ENCARGOS COMPLEMENTARES	SINAPI	H	0,27180000	7,37	2,00
88316	SERVENTE COM ENCARGOS COMPLEMENTARES	SINAPI	H	0,07410000	5,44	0,40

**TOTAL SERVICIO:** 23,43

**VALOR SEM ENCARGOS:** 23,43

**VALOR ENCARGOS (86.60%):** 3,24

**VALOR BDI (28.35%):** 7,56

**QUANTIDADE:** 1,00

**TOTAL GERAL:** 34,23

### 86884 - ENGATE FLEXÍVEL EM PLÁSTICO BRANCO, 1/2 X 30CM - FORNECIMENTO E INSTALAÇÃO. AF\_01/2020 (UN)

MATERIAL	FONTE	UNID	COEFICIENTE	PREÇO UNITÁRIO	TOTAL	
00006141	ENGATE/RABICHO FLEXIVEL PLASTICO (PVC OU ABS) BRANCO 1/2 " X 30 CM	SINAPI	UN	1,00000000	3,08	3,08
00003146	FITA VEDA ROSCA EM ROLOS DE 18 MM X 10 M (L X C)	SINAPI	UN	0,02100000	2,55	0,05
<b>TOTAL MATERIAL:</b>					<b>3,13</b>	

SERVICIO	FONTE	UNID	COEFICIENTE	PREÇO UNITÁRIO	TOTAL	
88267	ENCANADOR OU BOMBEIRO HIDRÁULICO COM ENCARGOS COMPLEMENTARES	SINAPI	H	0,15250000	7,37	1,12
88316	SERVENTE COM ENCARGOS COMPLEMENTARES	SINAPI	H	0,04810000	5,44	0,26
<b>TOTAL SERVICIO:</b>					<b>1,38</b>	

**VALOR SEM ENCARGOS:** 4,51

**VALOR ENCARGOS (86.60%):** 1,21

**VALOR BDI (28.35%):** 1,62

**QUANTIDADE:** 1,00

**TOTAL GERAL:** 7,34

### 86904 - LAVATÓRIO LOUÇA BRANCA SUSPENSO, 29,5 X 39CM OU EQUIVALENTE, PADRÃO POPULAR - FORNECIMENTO E INSTALAÇÃO. AF\_01/2020 (UN)

MATERIAL	FONTE	UNID	COEFICIENTE	PREÇO UNITÁRIO	TOTAL	
00010425	LAVATORIO DE LOUCA BRANCA, SUSPENSO (SEM COLUNA), DIMENSOES *40 X 30* CM	SINAPI	UN	1,00000000	46,85	46,85
00004351	PARAFUSO NIQUELADO 3 1/2" COM ACABAMENTO CROMADO PARA FIXAR PEÇA SANITARIA, INCLUI PORCA CEGA, ARRUELA E BUCHA DE NYLON TAMANHO S-8	SINAPI	UN	2,00000000	10,78	21,56
00037329	REJUNTE EPOXI, QUALQUER COR	SINAPI	KG	0,03040000	111,30	3,38
<b>TOTAL MATERIAL:</b>					<b>71,79</b>	

SERVICIO	FONTE	UNID	COEFICIENTE	PREÇO UNITÁRIO	TOTAL	
88267	ENCANADOR OU BOMBEIRO HIDRÁULICO COM ENCARGOS COMPLEMENTARES	SINAPI	H	0,38700000	7,37	2,85
88316	SERVENTE COM ENCARGOS COMPLEMENTARES	SINAPI	H	0,18860000	5,44	1,03
<b>TOTAL SERVICIO:</b>					<b>3,88</b>	

**VALOR SEM ENCARGOS:** 75,67

**VALOR ENCARGOS (86.60%):** 3,35

## RELATÓRIO ANALÍTICO - COMPOSIÇÕES AUXILIARES

 <small>Divisão de Engenharia, Arquitetura e Cálculo</small>	<b>OBRA:</b>	Construção da Promotora da Comarca de Maués	<b>DATA :</b> 16/03/2021	<b>L.S. Hora:</b> 86,60%	
	<b>DESCRIÇÃO:</b>	Construção da Promotora de Maués - Modelo 2 Promotora 2021	<b>BDI :</b> 28,35%	<b>L.S. Mês:</b> 49,17%	
	<b>ENDEREÇO:</b>	Rua Guaranópolis S/N.	<b>FONTE</b>	<b>VERSÃO</b>	<b>REF.</b>
	<b>CLIENTE:</b>	Procuradoria Geral de Justiça do Estado do Amazonas	ORSE	2021/05	08/2021
	<b>OBSERVAÇÃO:</b>	Ajustado a Convenção coletiva 2021/2022 - AM000307/2021	SBC	2021/06 - Manaus	06/2021
	<b>UNIDADES:</b>	147.59M <sup>2</sup>	SEDOP	2021/03 COM DESONERAÇÃO	03/2021
	<b>VALOR POR UNIDADE:</b>	R\$ 6.587,36	SICRO	2021/01 COM DESONERAÇÃO	05/2021
		SINAPI	2021/07 COM DESONERAÇÃO	08/2021	
		COMPOSIÇÕES PRÓPRIAS			

<b>VALOR BDI (28.35%):</b>	<b>22,40</b>
<b>QUANTIDADE:</b>	<b>1,00</b>
<b>TOTAL GERAL:</b>	<b>101,42</b>

### 86906 - TORNEIRA CROMADA DE MESA, 1/2 OU 3/4, PARA LAVATÓRIO, PADRÃO POPULAR - FORNECIMENTO E INSTALAÇÃO. AF\_01/2020 (UN)

MATERIAL		FONTE	UNID	COEFICIENTE	PREÇO UNITÁRIO	TOTAL
00003146	FITA VEDA ROSCA EM ROLOS DE 18 MM X 10 M (L X C)	SINAPI	UN	0,02100000	2,55	0,05
00013415	TORNEIRA CROMADA DE MESA PARA LAVATORIO, PADRAO POPULAR, 1/2 " OU 3/4 " (REF 1193)	SINAPI	UN	1,00000000	52,91	52,91
<b>TOTAL MATERIAL:</b>						<b>52,96</b>

SERVICO		FONTE	UNID	COEFICIENTE	PREÇO UNITÁRIO	TOTAL
88267	ENCANADOR OU BOMBEIRO HIDRÁULICO COM ENCARGOS COMPLEMENTARES	SINAPI	H	0,09600000	7,37	0,71
88316	SERVENTE COM ENCARGOS COMPLEMENTARES	SINAPI	H	0,03030000	5,44	0,16
<b>TOTAL SERVICIO:</b>						<b>0,87</b>

<b>VALOR SEM ENCARGOS:</b>	<b>53,83</b>
<b>VALOR ENCARGOS (86.60%):</b>	<b>0,76</b>
<b>VALOR BDI (28.35%):</b>	<b>15,48</b>
<b>QUANTIDADE:</b>	<b>1,00</b>
<b>TOTAL GERAL:</b>	<b>70,07</b>

### 86879 - VÁLVULA EM PLÁSTICO 1 PARA PIA, TANQUE OU LAVATÓRIO, COM OU SEM LADRÃO - FORNECIMENTO E INSTALAÇÃO. AF\_01/2020 (UN)

MATERIAL		FONTE	UNID	COEFICIENTE	PREÇO UNITÁRIO	TOTAL
00003146	FITA VEDA ROSCA EM ROLOS DE 18 MM X 10 M (L X C)	SINAPI	UN	0,03320000	2,55	0,08
00006153	VALVULA EM PLASTICO BRANCO PARA TANQUE OU LAVATORIO 1 ", SEM UNHO E SEM LADRAO	SINAPI	UN	1,00000000	2,46	2,46
<b>TOTAL MATERIAL:</b>						<b>2,54</b>

SERVICO		FONTE	UNID	COEFICIENTE	PREÇO UNITÁRIO	TOTAL
88267	ENCANADOR OU BOMBEIRO HIDRÁULICO COM ENCARGOS COMPLEMENTARES	SINAPI	H	0,12320000	7,37	0,91
88316	SERVENTE COM ENCARGOS COMPLEMENTARES	SINAPI	H	0,03880000	5,44	0,21
<b>TOTAL SERVICIO:</b>						<b>1,12</b>

<b>VALOR SEM ENCARGOS:</b>	<b>3,66</b>
<b>VALOR ENCARGOS (86.60%):</b>	<b>0,96</b>
<b>VALOR BDI (28.35%):</b>	<b>1,31</b>
<b>QUANTIDADE:</b>	<b>1,00</b>
<b>TOTAL GERAL:</b>	<b>5,93</b>

### 86943 - LAVATÓRIO LOUÇA BRANCA SUSPENSO, 29,5 X 39CM OU EQUIVALENTE, PADRÃO POPULAR, INCLUSO SIFÃO FLEXÍVEL EM PVC, VÁLVULA E ENGATE FLEXÍVEL 30CM EM PLÁSTICO E TORNEIRA CROMADA DE MESA, PADRÃO POPULAR - FORNECIMENTO E INSTALAÇÃO. AF\_01/2020 (UN)

SERVICO		FONTE	UNID	COEFICIENTE	PREÇO UNITÁRIO	TOTAL
86884	ENGATE FLEXÍVEL EM PLÁSTICO BRANCO, 1/2 X 30CM - FORNECIMENTO E INSTALAÇÃO. AF_01/2020	SINAPI	UN	1,00000000	4,51	4,51

## RELATÓRIO ANALÍTICO - COMPOSIÇÕES AUXILIARES

 <small>Divisão de Engenharia, Arquitetura e Cálculo</small>	<b>OBRA:</b>	Construção da Promotoria da Comarca de Maués	<b>DATA :</b> 16/03/2021	<b>L.S. Hora:</b> 86,60%	
	<b>DESCRIÇÃO:</b>	Construção da Promotoria de Maués - Modelo 2 Promotoria 2021	<b>BDI :</b> 28,35%	<b>L.S. Mês:</b> 49,17%	
	<b>ENDEREÇO:</b>	Rua Guaranópolis S/N.	<b>FONTE</b>	<b>VERSÃO</b>	<b>REF.</b>
	<b>CLIENTE:</b>	Procuradoria Geral de Justiça do Estado do Amazonas	ORSE	2021/05	08/2021
	<b>OBSERVAÇÃO:</b>	Ajustado a Convenção coletiva 2021/2022 - AM000307/2021	SBC	2021/06 - Manaus	06/2021
	<b>UNIDADES:</b>	147.59M <sup>2</sup>	SEDOP	2021/03 COM DESONERAÇÃO	03/2021
	<b>VALOR POR UNIDADE:</b>	R\$ 6.587,36	SICRO	2021/01 COM DESONERAÇÃO	05/2021
		SINAPI	2021/07 COM DESONERAÇÃO	08/2021	
		COMPOSIÇÕES PRÓPRIAS			

ITEM	DESCRIÇÃO	FONTE	UNID	COEFICIENTE	PREÇO UNITÁRIO	TOTAL
86904	LAVATÓRIO LOUÇA BRANCA SUSPENSO, 29,5 X 39CM OU EQUIVALENTE, PADRÃO POPULAR - FORNECIMENTO E INSTALAÇÃO. AF_01/2020	SINAPI	UN	1,00000000	75,67	75,67
86883	SIFÃO DO TIPO FLEXÍVEL EM PVC 1 X 1.1/2 - FORNECIMENTO E INSTALAÇÃO. AF_01/2020	SINAPI	UN	1,00000000	7,69	7,69
86906	TORNEIRA CROMADA DE MESA, 1/2 OU 3/4, PARA LAVATÓRIO, PADRÃO POPULAR - FORNECIMENTO E INSTALAÇÃO. AF_01/2020	SINAPI	UN	1,00000000	53,83	53,83
86879	VÁLVULA EM PLÁSTICO 1 PARA PIA, TANQUE OU LAVATÓRIO, COM OU SEM LADRÃO - FORNECIMENTO E INSTALAÇÃO. AF_01/2020	SINAPI	UN	1,00000000	3,66	3,66

**TOTAL SERVIÇO:** 145,36

<b>VALOR SEM ENCARGOS:</b>	<b>145,36</b>
<b>VALOR ENCARGOS (86.60%):</b>	<b>6,95</b>
<b>VALOR BDI (28.35%):</b>	<b>43,18</b>
<b>QUANTIDADE:</b>	<b>1,00</b>
<b>TOTAL GERAL:</b>	<b>195,49</b>

### 97586 - LUMINÁRIA TIPO CALHA, DE SOBREPOR, COM 2 LÂMPADAS TUBULARES FLUORESCENTES DE 36 W, COM REATOR DE PARTIDA RÁPIDA - FORNECIMENTO E INSTALAÇÃO. AF\_02/2020 (UN)

MATERIAL	FONTE	UNID	COEFICIENTE	PREÇO UNITÁRIO	TOTAL
00003799	LUMINARIA DE SOBREPOR EM CHAPA DE AÇO PARA 2 LAMPADAS FLUORESCENTES DE *36* W, ALETADA, COMPLETA (LAMPADAS E REATOR INCLUSOS)	SINAPI	UN	1,00000000	88,40

**TOTAL MATERIAL:** 88,40

SERVICO	FONTE	UNID	COEFICIENTE	PREÇO UNITÁRIO	TOTAL
88247	AUXILIAR DE ELETRICISTA COM ENCARGOS COMPLEMENTARES	SINAPI	H	0,17270000	0,94
88264	ELETRICISTA COM ENCARGOS COMPLEMENTARES	SINAPI	H	0,41440000	3,49

**TOTAL SERVIÇO:** 4,43

<b>VALOR SEM ENCARGOS:</b>	<b>92,83</b>
<b>VALOR ENCARGOS (86.60%):</b>	<b>3,82</b>
<b>VALOR BDI (28.35%):</b>	<b>27,40</b>
<b>QUANTIDADE:</b>	<b>1,00</b>
<b>TOTAL GERAL:</b>	<b>124,05</b>

### 94974 - CONCRETO MAGRO PARA LASTRO, TRAÇO 1:4,5:4,5 (EM MASSA SECA DE CIMENTO/ AREIA MÉDIA/ BRITA 1) - PREPARO MANUAL. AF\_05/2021 (M3)

MATERIAL	FONTE	UNID	COEFICIENTE	PREÇO UNITÁRIO	TOTAL
00000370	AREIA MEDIA - POSTO JAZIDA/FORNECEDOR (RETIRADO NA JAZIDA, SEM TRANSPORTE)	SINAPI	M3	0,85380000	64,04
00001379	CIMENTO PORTLAND COMPOSTO CP II-32	SINAPI	KG	218,93000000	227,69
00004721	PEDRA BRITADA N. 1 (9,5 a 19 MM) POSTO PEDREIRA/FORNECEDOR, SEM FRETE	SINAPI	M3	0,59710000	61,92

**TOTAL MATERIAL:** 353,65

SERVICO	FONTE	UNID	COEFICIENTE	PREÇO UNITÁRIO	TOTAL
88316	SERVENTE COM ENCARGOS COMPLEMENTARES	SINAPI	H	6,28580000	34,19

**TOTAL SERVIÇO:** 34,19

<b>VALOR SEM ENCARGOS:</b>	<b>387,84</b>
<b>VALOR ENCARGOS (86.60%):</b>	<b>29,61</b>



## RELATÓRIO ANALÍTICO - COMPOSIÇÕES AUXILIARES

 <small>Divisão de Engenharia, Arquitetura e Cálculo</small>	<b>OBRA:</b>	Construção da Promotória da Comarca de Maués	<b>DATA:</b> 16/03/2021	<b>L.S. Hora:</b> 86,60%	
	<b>DESCRIÇÃO:</b>	Construção da Promotória de Maués - Modelo 2 Promotória 2021	<b>BDI:</b> 28,35%	<b>L.S. Mês:</b> 49,17%	
	<b>ENDEREÇO:</b>	Rua Guaranópolis S/N.	<b>FORTE</b>	<b>VERSÃO</b>	<b>REF.</b>
	<b>CLIENTE:</b>	Procuradoria Geral de Justiça do Estado do Amazonas	ORSE	2021/05	08/2021
	<b>OBSERVAÇÃO:</b>	Ajustado a Convenção coletiva 2021/2022 - AM000307/2021	SBC	2021/06 - Manaus	06/2021
	<b>UNIDADES:</b>	147.59M <sup>2</sup>	SEDOP	2021/03 COM DESONERAÇÃO	03/2021
	<b>VALOR POR UNIDADE:</b>	R\$ 6.587,36	SICRO	2021/01 COM DESONERAÇÃO	05/2021
		SINAPI	2021/07 COM DESONERAÇÃO	08/2021	
			COMPOSIÇÕES PRÓPRIAS		

<b>VALOR BDI (28.35%):</b>	<b>118,35</b>
<b>QUANTIDADE:</b>	<b>1,00</b>
<b>TOTAL GERAL:</b>	<b>535,80</b>

### 98445 - PAREDE DE MADEIRA COMPENSADA PARA CONSTRUÇÃO TEMPORÁRIA EM CHAPA SIMPLES, EXTERNA, COM ÁREA LÍQUIDA MAIOR OU IGUAL A 6 M<sup>2</sup>, COM VÃO. AF\_05/2018 (M2)

MATERIAL	FORTE	UNID	COEFICIENTE	PREÇO UNITÁRIO	TOTAL
00001350   IEM PROCESSO DE DESATIVACAO! CHAPA DE MADEIRA COMPENSADA RESINADA PARA FORMA DE CONCRETO, DE *2,2 X 1,1* M, E = 10 MM	SINAPI	UN	0,43390000	69,04	29,96
00004433   CAIBRO NAO APARELHADO *7,5 X 7,5* CM, EM MACARANDUBA, ANGELIM OU EQUIVALENTE DA REGIAO - BRUTA	SINAPI	M	1,80330000	15,64	28,20
00005061   PREGO DE ACO POLIDO COM CABECA 18 X 27 (2 1/2 X 10)	SINAPI	KG	0,06280000	15,25	0,96
00003992   TABUA APARELHADA *2,5 X 30* CM, EM MACARANDUBA, ANGELIM OU EQUIVALENTE DA REGIAO	SINAPI	M	1,80330000	18,56	33,47
<b>TOTAL MATERIAL:</b>					<b>92,59</b>

SERVICO	FORTE	UNID	COEFICIENTE	PREÇO UNITÁRIO	TOTAL
88239   AJUDANTE DE CARPINTEIRO COM ENCARGOS COMPLEMENTARES	SINAPI	H	0,36470000	5,44	1,98
88262   CARPINTEIRO DE FORMAS COM ENCARGOS COMPLEMENTARES	SINAPI	H	1,09410000	7,37	8,06
94974   CONCRETO MAGRO PARA LASTRO, TRAÇO 1:4,5:4,5 (EM MASSA SECA DE CIMENTO/ AREIA MÉDIA/ BRITA 1) - PREPARO MANUAL. AF_05/2021	SINAPI	M3	0,00210000	387,84	0,81
91693   SERRA CIRCULAR DE BANCADA COM MOTOR ELÉTRICO POTÊNCIA DE 5HP, COM COIFA PARA DISCO 10" - CHI DIURNO. AF_08/2015	SINAPI	CHI	0,05180000	11,77	0,61
91692   SERRA CIRCULAR DE BANCADA COM MOTOR ELÉTRICO POTÊNCIA DE 5HP, COM COIFA PARA DISCO 10" - CHP DIURNO. AF_08/2015	SINAPI	CHP	0,01190000	14,67	0,17
<b>TOTAL SERVICIO:</b>					<b>11,63</b>

<b>VALOR SEM ENCARGOS:</b>	<b>104,22</b>
<b>VALOR ENCARGOS (86.60%):</b>	<b>9,41</b>
<b>VALOR BDI (28.35%):</b>	<b>32,21</b>
<b>QUANTIDADE:</b>	<b>1,00</b>
<b>TOTAL GERAL:</b>	<b>145,84</b>

### 98441 - PAREDE DE MADEIRA COMPENSADA PARA CONSTRUÇÃO TEMPORÁRIA EM CHAPA SIMPLES, EXTERNA, COM ÁREA LÍQUIDA MAIOR OU IGUAL A 6 M<sup>2</sup>, SEM VÃO. AF\_05/2018 (M2)

MATERIAL	FORTE	UNID	COEFICIENTE	PREÇO UNITÁRIO	TOTAL
00001350   IEM PROCESSO DE DESATIVACAO! CHAPA DE MADEIRA COMPENSADA RESINADA PARA FORMA DE CONCRETO, DE *2,2 X 1,1* M, E = 10 MM	SINAPI	UN	0,43390000	69,04	29,96
00004433   CAIBRO NAO APARELHADO *7,5 X 7,5* CM, EM MACARANDUBA, ANGELIM OU EQUIVALENTE DA REGIAO - BRUTA	SINAPI	M	1,23080000	15,64	19,25
00005061   PREGO DE ACO POLIDO COM CABECA 18 X 27 (2 1/2 X 10)	SINAPI	KG	0,05170000	15,25	0,79
00003992   TABUA APARELHADA *2,5 X 30* CM, EM MACARANDUBA, ANGELIM OU EQUIVALENTE DA REGIAO	SINAPI	M	1,69230000	18,56	31,41
<b>TOTAL MATERIAL:</b>					<b>81,41</b>

SERVICO	FORTE	UNID	COEFICIENTE	PREÇO UNITÁRIO	TOTAL
88239   AJUDANTE DE CARPINTEIRO COM ENCARGOS COMPLEMENTARES	SINAPI	H	0,25120000	5,44	1,37
88262   CARPINTEIRO DE FORMAS COM ENCARGOS COMPLEMENTARES	SINAPI	H	0,75350000	7,37	5,55

## RELATÓRIO ANALÍTICO - COMPOSIÇÕES AUXILIARES

 <small>Divisão de Engenharia, Arquitetura e Cálculo</small>	<b>OBRA:</b>	Construção da Promotória da Comarca de Maués	<b>DATA:</b> 16/03/2021	<b>L.S. Hora:</b> 86,60%	
	<b>DESCRIÇÃO:</b>	Construção da Promotória de Maués - Modelo 2 Promotória 2021	<b>BDI:</b> 28,35%	<b>L.S. Mês:</b> 49,17%	
	<b>ENDEREÇO:</b>	Rua Guaranópolis S/N.	<b>FONTE</b>	<b>VERSÃO</b>	<b>REF.</b>
	<b>CLIENTE:</b>	Procuradoria Geral de Justiça do Estado do Amazonas	ORSE	2021/05	08/2021
	<b>OBSERVAÇÃO:</b>	Ajustado a Convenção coletiva 2021/2022 - AM000307/2021	SBC	2021/06 - Manaus	06/2021
	<b>UNIDADES:</b>	147,59M <sup>2</sup>	SEDOP	2021/03 COM DESONERAÇÃO	03/2021
	<b>VALOR POR UNIDADE:</b>	R\$ 6.587,36	SICRO	2021/01 COM DESONERAÇÃO	05/2021
		SINAPI	2021/07 COM DESONERAÇÃO	08/2021	
			COMPOSIÇÕES PRÓPRIAS		

94974	CONCRETO MAGRO PARA LASTRO, TRAÇO 1:4,5:4,5 (EM MASSA SECA DE CIMENTO/ AREIA MÉDIA/ BRITA 1) - PREPARO MANUAL. AF_05/2021	SINAPI	M3	0,00150000	387,84	0,58
91693	SERRA CIRCULAR DE BANCADA COM MOTOR ELÉTRICO POTÊNCIA DE 5HP, COM COIFA PARA DISCO 10" - CHI DIURNO. AF_08/2015	SINAPI	CHI	0,03590000	11,77	0,42
91692	SERRA CIRCULAR DE BANCADA COM MOTOR ELÉTRICO POTÊNCIA DE 5HP, COM COIFA PARA DISCO 10" - CHP DIURNO. AF_08/2015	SINAPI	CHP	0,00820000	14,67	0,12

**TOTAL SERVIÇO:** 8,04

<b>VALOR SEM ENCARGOS:</b>	<b>89,45</b>
<b>VALOR ENCARGOS (86.60%):</b>	<b>6,49</b>
<b>VALOR BDI (28.35%):</b>	<b>27,20</b>
<b>QUANTIDADE:</b>	<b>1,00</b>
<b>TOTAL GERAL:</b>	<b>123,14</b>

### 98446 - PAREDE DE MADEIRA COMPENSADA PARA CONSTRUÇÃO TEMPORÁRIA EM CHAPA SIMPLES, EXTERNA, COM ÁREA LÍQUIDA MENOR QUE 6 M<sup>2</sup>, COM VÃO. AF\_05/2018 (M2)

MATERIAL	FONTE	UNID	COEFICIENTE	PREÇO UNITÁRIO	TOTAL	
00001350	SEM PROCESSO DE DESATIVACAO! CHAPA DE MADEIRA COMPENSADA RESINADA PARA FORMA DE CONCRETO, DE *2,2 X 1,1* M, E = 10 MM	SINAPI	UN	0,43390000	69,04	29,96
00004433	CAIBRO NAO APARELHADO *7,5 X 7,5* CM, EM MACARANDUBA, ANGELIM OU EQUIVALENTE DA REGIAO - BRUTA	SINAPI	M	2,61390000	15,64	40,88
00005061	PREGO DE ACO POLIDO COM CABECA 18 X 27 (2 1/2 X 10)	SINAPI	KG	0,07840000	15,25	1,20
00003992	TABUA APARELHADA *2,5 X 30* CM, EM MACARANDUBA, ANGELIM OU EQUIVALENTE DA REGIAO	SINAPI	M	1,96040000	18,56	36,39
<b>TOTAL MATERIAL:</b>					<b>108,43</b>	

SERVIÇO	FONTE	UNID	COEFICIENTE	PREÇO UNITÁRIO	TOTAL	
88239	AJUDANTE DE CARPINTEIRO COM ENCARGOS COMPLEMENTARES	SINAPI	H	0,60180000	5,44	3,27
88262	CARPINTEIRO DE FORMAS COM ENCARGOS COMPLEMENTARES	SINAPI	H	1,80530000	7,37	13,31
94974	CONCRETO MAGRO PARA LASTRO, TRAÇO 1:4,5:4,5 (EM MASSA SECA DE CIMENTO/ AREIA MÉDIA/ BRITA 1) - PREPARO MANUAL. AF_05/2021	SINAPI	M3	0,00310000	387,84	1,20
91693	SERRA CIRCULAR DE BANCADA COM MOTOR ELÉTRICO POTÊNCIA DE 5HP, COM COIFA PARA DISCO 10" - CHI DIURNO. AF_08/2015	SINAPI	CHI	0,07440000	11,77	0,88
91692	SERRA CIRCULAR DE BANCADA COM MOTOR ELÉTRICO POTÊNCIA DE 5HP, COM COIFA PARA DISCO 10" - CHP DIURNO. AF_08/2015	SINAPI	CHP	0,01700000	14,67	0,25

**TOTAL SERVIÇO:** 18,91

<b>VALOR SEM ENCARGOS:</b>	<b>127,34</b>
<b>VALOR ENCARGOS (86.60%):</b>	<b>15,36</b>
<b>VALOR BDI (28.35%):</b>	<b>40,46</b>
<b>QUANTIDADE:</b>	<b>1,00</b>
<b>TOTAL GERAL:</b>	<b>183,16</b>

### 98442 - PAREDE DE MADEIRA COMPENSADA PARA CONSTRUÇÃO TEMPORÁRIA EM CHAPA SIMPLES, EXTERNA, COM ÁREA LÍQUIDA MENOR QUE 6 M<sup>2</sup>, SEM VÃO. AF\_05/2018 (M2)

MATERIAL	FONTE	UNID	COEFICIENTE	PREÇO UNITÁRIO	TOTAL	
00001350	SEM PROCESSO DE DESATIVACAO! CHAPA DE MADEIRA COMPENSADA RESINADA PARA FORMA DE CONCRETO, DE *2,2 X 1,1* M, E = 10 MM	SINAPI	UN	0,43390000	69,04	29,96

## RELATÓRIO ANALÍTICO - COMPOSIÇÕES AUXILIARES

 Divisão de Engenharia, Arquitetura e Cálculo	<b>OBRA:</b>	Construção da Promotória da Comarca de Maués	<b>DATA:</b> 16/03/2021	<b>L.S. Hora:</b> 86,60%	
	<b>DESCRIÇÃO:</b>	Construção da Promotória de Maués - Modelo 2 Promotória 2021	<b>BDI:</b> 28,35%	<b>L.S. Mês:</b> 49,17%	
	<b>ENDEREÇO:</b>	Rua Guaranópolis S/N.	<b>FONTE</b>	<b>VERSÃO</b>	<b>REF.</b>
	<b>CLIENTE:</b>	Procuradoria Geral de Justiça do Estado do Amazonas	ORSE	2021/05	08/2021
	<b>OBSERVAÇÃO:</b>	Ajustado a Convenção coletiva 2021/2022 - AM000307/2021	SBC	2021/06 - Manaus	06/2021
	<b>UNIDADES:</b>	147,59M <sup>2</sup>	SEDOP	2021/03 COM DESONERAÇÃO	03/2021
	<b>VALOR POR UNIDADE:</b>	R\$ 6.587,36	SICRO	2021/01 COM DESONERAÇÃO	05/2021
		SINAPI	2021/07 COM DESONERAÇÃO	08/2021	
			COMPOSIÇÕES PRÓPRIAS		

00004433	CAIBRO NAO APARELHADO *7,5 X 7,5* CM, EM MACARANDUBA, ANGELIM OU EQUIVALENTE DA REGIAO - BRUTA	SINAPI	M	1,23080000	15,64	19,25
00005061	PREGO DE ACO POLIDO COM CABECA 18 X 27 (2 1/2 X 10)	SINAPI	KG	0,05170000	15,25	0,79
00003992	TABUA APARELHADA *2,5 X 30* CM, EM MACARANDUBA, ANGELIM OU EQUIVALENTE DA REGIAO	SINAPI	M	1,69230000	18,56	31,41
<b>TOTAL MATERIAL:</b>						<b>81,41</b>

SERVICO	FONTE	UNID	COEFICIENTE	PREÇO UNITÁRIO	TOTAL
88239	AJUDANTE DE CARPINTEIRO COM ENCARGOS COMPLEMENTARES	SINAPI	H	0,28440000	1,55
88262	CARPINTEIRO DE FORMAS COM ENCARGOS COMPLEMENTARES	SINAPI	H	0,85320000	6,29
94974	CONCRETO MAGRO PARA LASTRO, TRAÇO 1:4,5:4,5 (EM MASSA SECA DE CIMENTO/ AREIA MÉDIA/ BRITA 1) - PREPARO MANUAL. AF_05/2021	SINAPI	M3	0,00150000	0,58
91693	SERRA CIRCULAR DE BANCADA COM MOTOR ELÉTRICO POTÊNCIA DE 5HP, COM COIFA PARA DISCO 10" - CHI DIURNO. AF_08/2015	SINAPI	CHI	0,03320000	0,39
91692	SERRA CIRCULAR DE BANCADA COM MOTOR ELÉTRICO POTÊNCIA DE 5HP, COM COIFA PARA DISCO 10" - CHP DIURNO. AF_08/2015	SINAPI	CHP	0,00760000	0,11
<b>TOTAL SERVICIO:</b>					<b>8,92</b>

<b>VALOR SEM ENCARGOS:</b>	<b>90,33</b>
<b>VALOR ENCARGOS (86.60%):</b>	<b>7,25</b>
<b>VALOR BDI (28.35%):</b>	<b>27,66</b>
<b>QUANTIDADE:</b>	<b>1,00</b>
<b>TOTAL GERAL:</b>	<b>125,24</b>

### 88629 - ARGAMASSA TRAÇO 1:3 (EM VOLUME DE CIMENTO E AREIA MÉDIA ÚMIDA), PREPARO MANUAL. AF\_08/2019 (M3)

MATERIAL	FONTE	UNID	COEFICIENTE	PREÇO UNITÁRIO	TOTAL
00000370	AREIA MEDIA - POSTO JAZIDA/FORNECEDOR (RETIRADO NA JAZIDA, SEM TRANSPORTE)	SINAPI	M3	1,07000000	80,25
00001379	CIMENTO PORTLAND COMPOSTO CP II-32	SINAPI	KG	482,96000000	502,28
<b>TOTAL MATERIAL:</b>					<b>582,53</b>

SERVICO	FONTE	UNID	COEFICIENTE	PREÇO UNITÁRIO	TOTAL
88316	SERVENTE COM ENCARGOS COMPLEMENTARES	SINAPI	H	8,57000000	46,62
<b>TOTAL SERVICIO:</b>					<b>46,62</b>

<b>VALOR SEM ENCARGOS:</b>	<b>629,15</b>
<b>VALOR ENCARGOS (86.60%):</b>	<b>40,37</b>
<b>VALOR BDI (28.35%):</b>	<b>189,81</b>
<b>QUANTIDADE:</b>	<b>1,00</b>
<b>TOTAL GERAL:</b>	<b>859,33</b>

### 90466 - CHUMBAMENTO LINEAR EM ALVENARIA PARA RAMAIS/DISTRIBUIÇÃO COM DIÂMETROS MENORES OU IGUAIS A 40 MM. AF\_05/2015 (M)

SERVICO	FONTE	UNID	COEFICIENTE	PREÇO UNITÁRIO	TOTAL
88629	ARGAMASSA TRAÇO 1:3 (EM VOLUME DE CIMENTO E AREIA MÉDIA ÚMIDA), PREPARO MANUAL. AF_08/2019	SINAPI	M3	0,00300000	1,89
88248	AUXILIAR DE ENCANADOR OU BOMBEIRO HIDRÁULICO COM ENCARGOS COMPLEMENTARES	SINAPI	H	0,05500000	0,30
88267	ENCANADOR OU BOMBEIRO HIDRÁULICO COM ENCARGOS COMPLEMENTARES	SINAPI	H	0,39100000	2,88

## RELATÓRIO ANALÍTICO - COMPOSIÇÕES AUXILIARES

 <small>Divisão de Engenharia, Arquitetura e Cálculo</small>	<b>OBRA:</b>	Construção da Promotora da Comarca de Maués	<b>DATA :</b> 16/03/2021	<b>L.S. Hora:</b> 86,60%	
	<b>DESCRIÇÃO:</b>	Construção da Promotora de Maués - Modelo 2 Promotora 2021	<b>BDI :</b> 28,35%	<b>L.S. Mês:</b> 49,17%	
	<b>ENDEREÇO:</b>	Rua Guaranópolis S/N.	<b>FONTE</b>	<b>VERSÃO</b>	<b>REF.</b>
	<b>CLIENTE:</b>	Procuradoria Geral de Justiça do Estado do Amazonas	ORSE	2021/05	08/2021
	<b>OBSERVAÇÃO:</b>	Ajustado a Convenção coletiva 2021/2022 - AM000307/2021	SBC	2021/06 - Manaus	06/2021
	<b>UNIDADES:</b>	147.59M <sup>2</sup>	SEDOP	2021/03 COM DESONERAÇÃO	03/2021
	<b>VALOR POR UNIDADE:</b>	R\$ 6.587,36	SICRO	2021/01 COM DESONERAÇÃO	05/2021
		SINAPI	2021/07 COM DESONERAÇÃO	08/2021	
			COMPOSIÇÕES PRÓPRIAS		

<b>TOTAL SERVIÇO:</b>	<b>5,07</b>
<b>VALOR SEM ENCARGOS:</b>	<b>5,07</b>
<b>VALOR ENCARGOS (86.60%):</b>	<b>2,88</b>
<b>VALOR BDI (28.35%):</b>	<b>2,25</b>
<b>QUANTIDADE:</b>	<b>1,00</b>
<b>TOTAL GERAL:</b>	<b>10,20</b>

### 89366 - JOELHO 90 GRAUS COM BUCHA DE LATÃO, PVC, SOLDÁVEL, DN 25MM, X 3/4 INSTALADO EM RAMAL OU SUB-RAMAL DE ÁGUA - FORNECIMENTO E INSTALAÇÃO. AF\_12/2014 (UN)

MATERIAL	FONTE	UNID	COEFICIENTE	PREÇO UNITÁRIO	TOTAL	
00000122	ADESIVO PLASTICO PARA PVC, FRASCO COM 850 GR	SINAPI	UN	0,00700000	58,71	0,41
00003524	JOELHO PVC, SOLDAVEL, COM BUCHA DE LATAO, 90 GRAUS, 25 MM X 3/4", PARA AGUA FRIA PREDIAL	SINAPI	UN	1,00000000	6,21	6,21
00038383	LIXA D'AGUA EM FOLHA, GRAO 100	SINAPI	UN	0,05000000	1,29	0,06
00020083	SOLUCAO LIMPADORA PARA PVC, FRASCO COM 1000 CM3	SINAPI	UN	0,00800000	50,99	0,41
<b>TOTAL MATERIAL:</b>					<b>7,09</b>	

SERVICO	FONTE	UNID	COEFICIENTE	PREÇO UNITÁRIO	TOTAL	
88248	AUXILIAR DE ENCANADOR OU BOMBEIRO HIDRÁULICO COM ENCARGOS COMPLEMENTARES	SINAPI	H	0,15000000	5,44	0,82
88267	ENCANADOR OU BOMBEIRO HIDRÁULICO COM ENCARGOS COMPLEMENTARES	SINAPI	H	0,15000000	7,37	1,11
<b>TOTAL SERVIÇO:</b>					<b>1,93</b>	

<b>VALOR SEM ENCARGOS:</b>	<b>9,02</b>
<b>VALOR ENCARGOS (86.60%):</b>	<b>1,65</b>
<b>VALOR BDI (28.35%):</b>	<b>3,02</b>
<b>QUANTIDADE:</b>	<b>1,00</b>
<b>TOTAL GERAL:</b>	<b>13,69</b>

### 89362 - JOELHO 90 GRAUS, PVC, SOLDÁVEL, DN 25MM, INSTALADO EM RAMAL OU SUB-RAMAL DE ÁGUA - FORNECIMENTO E INSTALAÇÃO. AF\_12/2014 (UN)

MATERIAL	FONTE	UNID	COEFICIENTE	PREÇO UNITÁRIO	TOTAL	
00000122	ADESIVO PLASTICO PARA PVC, FRASCO COM 850 GR	SINAPI	UN	0,00700000	58,71	0,41
00003529	JOELHO PVC, SOLDAVEL, 90 GRAUS, 25 MM, PARA AGUA FRIA PREDIAL	SINAPI	UN	1,00000000	0,62	0,62
00038383	LIXA D'AGUA EM FOLHA, GRAO 100	SINAPI	UN	0,05000000	1,29	0,06
00020083	SOLUCAO LIMPADORA PARA PVC, FRASCO COM 1000 CM3	SINAPI	UN	0,00800000	50,99	0,41
<b>TOTAL MATERIAL:</b>					<b>1,50</b>	

SERVICO	FONTE	UNID	COEFICIENTE	PREÇO UNITÁRIO	TOTAL	
88248	AUXILIAR DE ENCANADOR OU BOMBEIRO HIDRÁULICO COM ENCARGOS COMPLEMENTARES	SINAPI	H	0,15000000	5,44	0,82
88267	ENCANADOR OU BOMBEIRO HIDRÁULICO COM ENCARGOS COMPLEMENTARES	SINAPI	H	0,15000000	7,37	1,11
<b>TOTAL SERVIÇO:</b>					<b>1,93</b>	

<b>VALOR SEM ENCARGOS:</b>	<b>3,43</b>
<b>VALOR ENCARGOS (86.60%):</b>	<b>1,65</b>
<b>VALOR BDI (28.35%):</b>	<b>1,44</b>

## RELATÓRIO ANALÍTICO - COMPOSIÇÕES AUXILIARES

 <small>Divisão de Engenharia, Arquitetura e Cálculo</small>	<b>OBRA:</b>	Construção da Promotora da Comarca de Maués	<b>DATA :</b> 16/03/2021	<b>L.S. Hora:</b> 86,60%	
	<b>DESCRIÇÃO:</b>	Construção da Promotora de Maués - Modelo 2 Promotora 2021	<b>BDI :</b> 28,35%	<b>L.S. Mês:</b> 49,17%	
	<b>ENDEREÇO:</b>	Rua Guaranópolis S/N.	<b>FONTE</b>	<b>VERSÃO</b>	<b>REF.</b>
	<b>CLIENTE:</b>	Procuradoria Geral de Justiça do Estado do Amazonas	ORSE	2021/05	08/2021
	<b>OBSERVAÇÃO:</b>	Ajustado a Convenção coletiva 2021/2022 - AM000307/2021	SBC	2021/06 - Manaus	06/2021
	<b>UNIDADES:</b>	147.59M <sup>2</sup>	SEDOP	2021/03 COM DESONERAÇÃO	03/2021
	<b>VALOR POR UNIDADE:</b>	R\$ 6.587,36	SICRO	2021/01 COM DESONERAÇÃO	05/2021
		SINAPI	2021/07 COM DESONERAÇÃO	08/2021	
			COMPOSIÇÕES PRÓPRIAS		

<b>QUANTIDADE:</b>	<b>1,00</b>
<b>TOTAL GERAL:</b>	<b>6,52</b>

### 90443 - RASGO EM ALVENARIA PARA RAMAIS/ DISTRIBUIÇÃO COM DIAMETROS MENORES OU IGUAIS A 40 MM. AF\_05/2015 (M)

SERVICO	FONTE	UNID	COEFICIENTE	PREÇO UNITÁRIO	TOTAL	
88248	AUXILIAR DE ENCANADOR OU BOMBEIRO HIDRÁULICO COM ENCARGOS COMPLEMENTARES	SINAPI	H	0,07000000	5,44	0,38
88267	ENCANADOR OU BOMBEIRO HIDRÁULICO COM ENCARGOS COMPLEMENTARES	SINAPI	H	0,44900000	7,37	3,31
<b>TOTAL SERVICOS:</b>					<b>3,69</b>	

<b>VALOR SEM ENCARGOS:</b>	<b>3,69</b>
<b>VALOR ENCARGOS (86.60%):</b>	<b>3,19</b>
<b>VALOR BDI (28.35%):</b>	<b>1,95</b>
<b>QUANTIDADE:</b>	<b>1,00</b>
<b>TOTAL GERAL:</b>	<b>8,83</b>

### 89395 - TE, PVC, SOLDÁVEL, DN 25MM, INSTALADO EM RAMAL OU SUB-RAMAL DE ÁGUA - FORNECIMENTO E INSTALAÇÃO. AF\_12/2014 (UN)

MATERIAL	FONTE	UNID	COEFICIENTE	PREÇO UNITÁRIO	TOTAL	
0000122	ADESIVO PLASTICO PARA PVC, FRASCO COM 850 GR	SINAPI	UN	0,01100000	58,71	0,65
00038383	LIXA D'AGUA EM FOLHA, GRAO 100	SINAPI	UN	0,07500000	1,29	0,10
00020083	SOLUCAO LIMPADORA PARA PVC, FRASCO COM 1000 CM3	SINAPI	UN	0,01200000	50,99	0,61
00007139	TE SOLDAVEL, PVC, 90 GRAUS, 25 MM, PARA AGUA FRIA PREDIAL (NBR 5648)	SINAPI	UN	1,00000000	1,06	1,06
<b>TOTAL MATERIAL:</b>					<b>2,42</b>	

SERVICO	FONTE	UNID	COEFICIENTE	PREÇO UNITÁRIO	TOTAL	
88248	AUXILIAR DE ENCANADOR OU BOMBEIRO HIDRÁULICO COM ENCARGOS COMPLEMENTARES	SINAPI	H	0,20000000	5,44	1,09
88267	ENCANADOR OU BOMBEIRO HIDRÁULICO COM ENCARGOS COMPLEMENTARES	SINAPI	H	0,20000000	7,37	1,47
<b>TOTAL SERVICOS:</b>					<b>2,56</b>	

<b>VALOR SEM ENCARGOS:</b>	<b>4,98</b>
<b>VALOR ENCARGOS (86.60%):</b>	<b>2,22</b>
<b>VALOR BDI (28.35%):</b>	<b>2,04</b>
<b>QUANTIDADE:</b>	<b>1,00</b>
<b>TOTAL GERAL:</b>	<b>9,24</b>

### 89356 - TUBO, PVC, SOLDÁVEL, DN 25MM, INSTALADO EM RAMAL OU SUB-RAMAL DE ÁGUA - FORNECIMENTO E INSTALAÇÃO. AF\_12/2014 (M)

MATERIAL	FONTE	UNID	COEFICIENTE	PREÇO UNITÁRIO	TOTAL	
00038383	LIXA D'AGUA EM FOLHA, GRAO 100	SINAPI	UN	0,12300000	1,29	0,16
00009868	TUBO PVC, SOLDAVEL, DN 25 MM, AGUA FRIA (NBR-5648)	SINAPI	M	1,06100000	3,18	3,37
<b>TOTAL MATERIAL:</b>					<b>3,53</b>	

SERVICO	FONTE	UNID	COEFICIENTE	PREÇO UNITÁRIO	TOTAL	
88248	AUXILIAR DE ENCANADOR OU BOMBEIRO HIDRÁULICO COM ENCARGOS COMPLEMENTARES	SINAPI	H	0,36900000	5,44	2,01

## RELATÓRIO ANALÍTICO - COMPOSIÇÕES AUXILIARES

 <small>Divisão de Engenharia, Arquitetura e Cálculo</small>	<b>OBRA:</b>	Construção da Promotora da Comarca de Maués	<b>DATA :</b> 16/03/2021	<b>L.S. Hora:</b> 86,60%	
	<b>DESCRIÇÃO:</b>	Construção da Promotora de Maués - Modelo 2 Promotora 2021	<b>BDI :</b> 28,35%	<b>L.S. Mês:</b> 49,17%	
	<b>ENDEREÇO:</b>	Rua Guaranópolis S/N.	<b>FONTE</b>	<b>VERSÃO</b>	<b>REF.</b>
	<b>CLIENTE:</b>	Procuradoria Geral de Justiça do Estado do Amazonas	ORSE	2021/05	08/2021
	<b>OBSERVAÇÃO:</b>	Ajustado a Convenção coletiva 2021/2022 - AM000307/2021	SBC	2021/06 - Manaus	06/2021
	<b>UNIDADES:</b>	147.59M <sup>2</sup>	SEDOP	2021/03 COM DESONERAÇÃO	03/2021
	<b>VALOR POR UNIDADE:</b>	R\$ 6.587,36	SICRO	2021/01 COM DESONERAÇÃO	05/2021
		SINAPI	2021/07 COM DESONERAÇÃO	08/2021	
			COMPOSIÇÕES PRÓPRIAS		

88267	ENCANADOR OU BOMBEIRO HIDRÁULICO COM ENCARGOS COMPLEMENTARES	SINAPI	H	0,36900000	7,37	2,72
<b>TOTAL SERVIÇO:</b>						<b>4,73</b>
<b>VALOR SEM ENCARGOS:</b>						<b>8,26</b>
<b>VALOR ENCARGOS (86.60%):</b>						<b>4,09</b>
<b>VALOR BDI (28.35%):</b>						<b>3,50</b>
<b>QUANTIDADE:</b>						<b>1,00</b>
<b>TOTAL GERAL:</b>						<b>15,85</b>

89957 - PONTO DE CONSUMO TERMINAL DE ÁGUA FRIA (SUBRAMAL) COM TUBULAÇÃO DE PVC, DN 25 MM, INSTALADO EM RAMAL DE ÁGUA, INCLUSOS RASGO E CHUMBAMENTO EM ALVENARIA. AF_12/2014 (UN)						
SERVIÇO	FONTE	UNID	COEFICIENTE	PREÇO UNITÁRIO	TOTAL	
90466	CHUMBAMENTO LINEAR EM ALVENARIA PARA RAMAIS/DISTRIBUIÇÃO COM DIÂMETROS MENORES OU IGUAIS A 40 MM. AF_05/2015	SINAPI	M	2,14000000	5,07	10,85
89366	JOELHO 90 GRAUS COM BUCHA DE LATÃO, PVC, SOLDÁVEL, DN 25MM, X 3/4 INSTALADO EM RAMAL OU SUB-RAMAL DE ÁGUA - FORNECIMENTO E INSTALAÇÃO. AF_12/2014	SINAPI	UN	1,00000000	9,02	9,02
89362	JOELHO 90 GRAUS, PVC, SOLDÁVEL, DN 25MM, INSTALADO EM RAMAL OU SUB-RAMAL DE ÁGUA - FORNECIMENTO E INSTALAÇÃO. AF_12/2014	SINAPI	UN	1,18000000	3,43	4,05
90443	RASGO EM ALVENARIA PARA RAMAIS/ DISTRIBUIÇÃO COM DIAMETROS MENORES OU IGUAIS A 40 MM. AF_05/2015	SINAPI	M	2,14000000	3,69	7,90
89395	TE, PVC, SOLDÁVEL, DN 25MM, INSTALADO EM RAMAL OU SUB-RAMAL DE ÁGUA - FORNECIMENTO E INSTALAÇÃO. AF_12/2014	SINAPI	UN	0,89000000	4,98	4,43
89356	TUBO, PVC, SOLDÁVEL, DN 25MM, INSTALADO EM RAMAL OU SUB-RAMAL DE ÁGUA - FORNECIMENTO E INSTALAÇÃO. AF_12/2014	SINAPI	M	2,14000000	8,26	17,68
<b>TOTAL SERVIÇO:</b>						<b>53,93</b>
<b>VALOR SEM ENCARGOS:</b>						<b>53,93</b>
<b>VALOR ENCARGOS (86.60%):</b>						<b>27,30</b>
<b>VALOR BDI (28.35%):</b>						<b>23,03</b>
<b>QUANTIDADE:</b>						<b>1,00</b>
<b>TOTAL GERAL:</b>						<b>104,26</b>

90822 - PORTA DE MADEIRA PARA PINTURA, SEMI-OCA (LEVE OU MÉDIA), 80X210CM, ESPESSURA DE 3,5CM, INCLUSO DOBRADIÇAS - FORNECIMENTO E INSTALAÇÃO. AF_12/2019 (UN)						
MATERIAL	FONTE	UNID	COEFICIENTE	PREÇO UNITÁRIO	TOTAL	
00002432	DOBRADICA EM ACO/FERRO, 3 1/2" X 3", E= 1,9 A 2 MM, COM ANEL, CROMADO OU ZINCADO, TAMPA BOLA, COM PARAFUSOS	SINAPI	UN	3,00000000	20,84	62,52
00011055	PARAFUSO ROSCA SOBERBA ZINCADO CABECA CHATA FENDA SIMPLES 3,5 X 25 MM (1 ")	SINAPI	UN	19,80000000	0,07	1,39
00010555	PORTA DE MADEIRA, FOLHA MEDIA (NBR 15930) DE 800 X 2100 MM, DE 35 MM A 40 MM DE ESPESSURA, NUCLEO SEMI-SOLIDO (SARRAFEADO), CAPA LISA EM HDF, ACABAMENTO EM PRIMER PARA PINTURA	SINAPI	UN	1,00000000	119,75	119,75
<b>TOTAL MATERIAL:</b>						<b>183,66</b>

SERVIÇO	FONTE	UNID	COEFICIENTE	PREÇO UNITÁRIO	TOTAL	
88261	CARPINTEIRO DE ESQUADRIA COM ENCARGOS COMPLEMENTARES	SINAPI	H	1,54600000	8,99	13,90
88316	SERVENTE COM ENCARGOS COMPLEMENTARES	SINAPI	H	0,77300000	5,44	4,21
<b>TOTAL SERVIÇO:</b>						<b>18,11</b>

## RELATÓRIO ANALÍTICO - COMPOSIÇÕES AUXILIARES

 <small>Divisão de Engenharia, Arquitetura e Cálculo</small>	<b>OBRA:</b>	Construção da Promotora da Comarca de Maués	<b>DATA :</b> 16/03/2021	<b>L.S. Hora:</b> 86,60%	
	<b>DESCRIÇÃO:</b>	Construção da Promotora de Maués - Modelo 2 Promotora 2021	<b>BDI :</b> 28,35%	<b>L.S. Mês:</b> 49,17%	
	<b>ENDEREÇO:</b>	Rua Guaranópolis S/N.	<b>FORTE</b>	<b>VERSÃO</b>	<b>REF.</b>
	<b>CLIENTE:</b>	Procuradoria Geral de Justiça do Estado do Amazonas	ORSE	2021/05	08/2021
	<b>OBSERVAÇÃO:</b>	Ajustado a Convenção coletiva 2021/2022 - AM000307/2021	SBC	2021/06 - Manaus	06/2021
	<b>UNIDADES:</b>	147,59M <sup>2</sup>	SEDOP	2021/03 COM DESONERAÇÃO	03/2021
	<b>VALOR POR UNIDADE:</b>	R\$ 6.587,36	SICRO	2021/01 COM DESONERAÇÃO	05/2021
		SINAPI	2021/07 COM DESONERAÇÃO	08/2021	
			COMPOSIÇÕES PRÓPRIAS		

<b>VALOR SEM ENCARGOS:</b>	<b>201,77</b>
<b>VALOR ENCARGOS (86.60%):</b>	<b>15,68</b>
<b>VALOR BDI (28.35%):</b>	<b>61,65</b>
<b>QUANTIDADE:</b>	<b>1,00</b>
<b>TOTAL GERAL:</b>	<b>279,10</b>

### 87367 - ARGAMASSA TRAÇO 1:1:6 (EM VOLUME DE CIMENTO, CAL E AREIA MÉDIA ÚMIDA) PARA EMBOÇO/MASSA ÚNICA/ASSENTAMENTO DE ALVENARIA DE VEDAÇÃO, PREPARO MANUAL. AF\_08/2019 (M3)

MATERIAL	FORTE	UNID	COEFICIENTE	PREÇO UNITÁRIO	TOTAL
00000370 AREIA MEDIA - POSTO JAZIDA/FORNECEDOR (RETIRADO NA JAZIDA, SEM TRANSPORTE)	SINAPI	M3	1,16000000	75,00	87,00
00001106 CAL HIDRATADA CH-I PARA ARGAMASSAS	SINAPI	KG	116,40000000	1,75	203,70
00001379 CIMENTO PORTLAND COMPOSTO CP II-32	SINAPI	KG	261,89000000	1,04	272,37
<b>TOTAL MATERIAL:</b>					<b>563,07</b>

SERVICO	FORTE	UNID	COEFICIENTE	PREÇO UNITÁRIO	TOTAL
88316 SERVENTE COM ENCARGOS COMPLEMENTARES	SINAPI	H	11,23000000	5,44	61,09
<b>TOTAL SERVICOS:</b>					<b>61,09</b>

<b>VALOR SEM ENCARGOS:</b>	<b>624,16</b>
<b>VALOR ENCARGOS (86.60%):</b>	<b>52,89</b>
<b>VALOR BDI (28.35%):</b>	<b>191,94</b>
<b>QUANTIDADE:</b>	<b>1,00</b>
<b>TOTAL GERAL:</b>	<b>868,99</b>

### 101876 - QUADRO DE DISTRIBUIÇÃO DE ENERGIA EM PVC, DE EMBUTIR, SEM BARRAMENTO, PARA 6 DISJUNTORES - FORNECIMENTO E INSTALAÇÃO. AF\_10/2020 (UN)

MATERIAL	FORTE	UNID	COEFICIENTE	PREÇO UNITÁRIO	TOTAL
00039795 QUADRO DE DISTRIBUICAO, SEM BARRAMENTO, EM PVC, DE EMBUTIR, PARA 6 DISJUNTORES NEMA OU 8 DISJUNTORES DIN	SINAPI	UN	1,00000000	35,30	35,30
<b>TOTAL MATERIAL:</b>					<b>35,30</b>

SERVICO	FORTE	UNID	COEFICIENTE	PREÇO UNITÁRIO	TOTAL
87367 ARGAMASSA TRAÇO 1:1:6 (EM VOLUME DE CIMENTO, CAL E AREIA MÉDIA ÚMIDA) PARA EMBOÇO/MASSA ÚNICA/ASSENTAMENTO DE ALVENARIA DE VEDAÇÃO, PREPARO MANUAL. AF_08/2019	SINAPI	M3	0,00440000	624,16	2,75
88247 AUXILIAR DE ELETRICISTA COM ENCARGOS COMPLEMENTARES	SINAPI	H	0,32590000	5,44	1,77
88264 ELETRICISTA COM ENCARGOS COMPLEMENTARES	SINAPI	H	0,32590000	8,41	2,74
<b>TOTAL SERVICOS:</b>					<b>7,26</b>

<b>VALOR SEM ENCARGOS:</b>	<b>42,56</b>
<b>VALOR ENCARGOS (86.60%):</b>	<b>4,14</b>
<b>VALOR BDI (28.35%):</b>	<b>13,24</b>
<b>QUANTIDADE:</b>	<b>1,00</b>
<b>TOTAL GERAL:</b>	<b>59,94</b>

### 96995 - REATERRO MANUAL APOIADO COM SOQUETE. AF\_10/2017 (M3)

SERVICO	FORTE	UNID	COEFICIENTE	PREÇO UNITÁRIO	TOTAL
---------	-------	------	-------------	----------------	-------

## RELATÓRIO ANALÍTICO - COMPOSIÇÕES AUXILIARES

 <small>Divisão de Engenharia, Arquitetura e Cálculo</small>	<b>OBRA:</b>	Construção da Promotória da Comarca de Maués	<b>DATA :</b> 16/03/2021	<b>L.S. Hora:</b> 86,60%	
	<b>DESCRIÇÃO:</b>	Construção da Promotória de Maués - Modelo 2 Promotória 2021	<b>BDI :</b> 28,35%	<b>L.S. Mês:</b> 49,17%	
	<b>ENDEREÇO:</b>	Rua Guaranópolis S/N.	<b>FORTE</b>	<b>VERSÃO</b>	<b>REF.</b>
	<b>CLIENTE:</b>	Procuradoria Geral de Justiça do Estado do Amazonas	ORSE	2021/05	08/2021
	<b>OBSERVAÇÃO:</b>	Ajustado a Convenção coletiva 2021/2022 - AM000307/2021	SBC	2021/06 - Manaus	06/2021
	<b>UNIDADES:</b>	147.59M <sup>2</sup>	SEDOP	2021/03 COM DESONERAÇÃO	03/2021
	<b>VALOR POR UNIDADE:</b>	R\$ 6.587,36	SICRO	2021/01 COM DESONERAÇÃO	05/2021
		SINAPI	2021/07 COM DESONERAÇÃO	08/2021	
			COMPOSIÇÕES PRÓPRIAS		

88316	SERVENTE COM ENCARGOS COMPLEMENTARES	SINAPI	H	2,39860000	5,44	13,05
<b>TOTAL SERVIÇO:</b>						<b>13,05</b>
<b>VALOR SEM ENCARGOS:</b>						<b>13,05</b>
<b>VALOR ENCARGOS (86.60%):</b>						<b>11,30</b>
<b>VALOR BDI (28.35%):</b>						<b>6,90</b>
<b>QUANTIDADE:</b>						<b>1,00</b>
<b>TOTAL GERAL:</b>						<b>31,25</b>

### 93277 - GUINCHO ELÉTRICO DE COLUNA, CAPACIDADE 400 KG, COM MOTO FREIO, MOTOR TRIFÁSICO DE 1,25 CV - DEPRECIÇÃO. AF\_03/2016 (H)

EQUIPAMENTO	FONTE	UNID	COEFICIENTE	PREÇO UNITÁRIO	TOTAL	
00036487	GUINCHO ELETRICO DE COLUNA, CAPACIDADE 400 KG, COM MOTO FREIO, MOTOR TRIFASICO DE 1,25 CV	SINAPI	UN	0,00006400	4.815,63	0,31
<b>TOTAL EQUIPAMENTO:</b>					<b>0,31</b>	
<b>VALOR SEM ENCARGOS:</b>					<b>0,30</b>	
<b>VALOR ENCARGOS:</b>					<b>0,00</b>	
<b>VALOR BDI (28.35%):</b>					<b>0,09</b>	
<b>QUANTIDADE:</b>					<b>1,00</b>	
<b>TOTAL GERAL:</b>					<b>0,39</b>	

### 93278 - GUINCHO ELÉTRICO DE COLUNA, CAPACIDADE 400 KG, COM MOTO FREIO, MOTOR TRIFÁSICO DE 1,25 CV - JUROS. AF\_03/2016 (H)

EQUIPAMENTO	FONTE	UNID	COEFICIENTE	PREÇO UNITÁRIO	TOTAL	
00036487	GUINCHO ELETRICO DE COLUNA, CAPACIDADE 400 KG, COM MOTO FREIO, MOTOR TRIFASICO DE 1,25 CV	SINAPI	UN	0,00000760	4.815,63	0,04
<b>TOTAL EQUIPAMENTO:</b>					<b>0,04</b>	
<b>VALOR SEM ENCARGOS:</b>					<b>0,03</b>	
<b>VALOR ENCARGOS:</b>					<b>0,00</b>	
<b>VALOR BDI (28.35%):</b>					<b>0,01</b>	
<b>QUANTIDADE:</b>					<b>1,00</b>	
<b>TOTAL GERAL:</b>					<b>0,04</b>	

### 88295 - OPERADOR DE GUINCHO COM ENCARGOS COMPLEMENTARES (H)

MAO DE OBRA	FONTE	UNID	COEFICIENTE	PREÇO UNITÁRIO	TOTAL	
00004253	OPERADOR DE GUINCHO OU GUINCHEIRO	SINAPI	H	1,00000000	8,99	8,99
<b>TOTAL MAO DE OBRA:</b>					<b>8,99</b>	
<b>VALOR SEM ENCARGOS:</b>					<b>8,99</b>	
<b>VALOR ENCARGOS (86.60%):</b>					<b>7,79</b>	
<b>VALOR BDI (28.35%):</b>					<b>4,76</b>	
<b>QUANTIDADE:</b>					<b>1,00</b>	
<b>TOTAL GERAL:</b>					<b>21,54</b>	

### 93282 - GUINCHO ELÉTRICO DE COLUNA, CAPACIDADE 400 KG, COM MOTO FREIO, MOTOR TRIFÁSICO DE 1,25 CV - CHI DIURNO. AF\_03/2016 (CHI)

SERVICO	FONTE	UNID	COEFICIENTE	PREÇO UNITÁRIO	TOTAL
---------	-------	------	-------------	----------------	-------



## RELATÓRIO ANALÍTICO - COMPOSIÇÕES AUXILIARES

 <small>Divisão de Engenharia, Arquitetura e Cálculo</small>	<b>OBRA:</b>	Construção da Promotória da Comarca de Maués	<b>DATA :</b> 16/03/2021	<b>L.S. Hora:</b> 86,60%	
	<b>DESCRIÇÃO:</b>	Construção da Promotória de Maués - Modelo 2 Promotória 2021	<b>BDI :</b> 28,35%	<b>L.S. Mês:</b> 49,17%	
	<b>ENDEREÇO:</b>	Rua Guaranópolis S/N.	<b>FORTE</b>	<b>VERSÃO</b>	<b>REF.</b>
	<b>CLIENTE:</b>	Procuradoria Geral de Justiça do Estado do Amazonas	ORSE	2021/05	08/2021
	<b>OBSERVAÇÃO:</b>	Ajustado a Convenção coletiva 2021/2022 - AM000307/2021	SBC	2021/06 - Manaus	06/2021
	<b>UNIDADES:</b>	147.59M <sup>2</sup>	SEDOP	2021/03 COM DESONERAÇÃO	03/2021
	<b>VALOR POR UNIDADE:</b>	R\$ 6.587,36	SICRO	2021/01 COM DESONERAÇÃO	05/2021
		SINAPI	2021/07 COM DESONERAÇÃO	08/2021	
			COMPOSIÇÕES PRÓPRIAS		

93277	GUINCHO ELÉTRICO DE COLUNA, CAPACIDADE 400 KG, COM MOTO FREIO, MOTOR TRIFÁSICO DE 1,25 CV - DEPRECIÇÃO. AF_03/2016	SINAPI	H	1,00000000	0,30	0,30
93278	GUINCHO ELÉTRICO DE COLUNA, CAPACIDADE 400 KG, COM MOTO FREIO, MOTOR TRIFÁSICO DE 1,25 CV - JUROS. AF_03/2016	SINAPI	H	1,00000000	0,03	0,03
88295	OPERADOR DE GUINCHO COM ENCARGOS COMPLEMENTARES	SINAPI	H	1,00000000	8,99	8,99
<b>TOTAL SERVIÇO:</b>						<b>9,32</b>
<b>VALOR SEM ENCARGOS:</b>						<b>9,32</b>
<b>VALOR ENCARGOS (86.60%):</b>						<b>7,79</b>
<b>VALOR BDI (28.35%):</b>						<b>4,85</b>
<b>QUANTIDADE:</b>						<b>1,00</b>
<b>TOTAL GERAL:</b>						<b>21,96</b>

<b>93279 - GUINCHO ELÉTRICO DE COLUNA, CAPACIDADE 400 KG, COM MOTO FREIO, MOTOR TRIFÁSICO DE 1,25 CV - MANUTENÇÃO. AF_03/2016 (H)</b>						
EQUIPAMENTO	FONTE	UNID	COEFICIENTE	PREÇO UNITÁRIO	TOTAL	
00036487	GUINCHO ELETRICO DE COLUNA, CAPACIDADE 400 KG, COM MOTO FREIO, MOTOR TRIFASICO DE 1,25 CV	SINAPI	UN	0,00006000	4.815,63	0,29
<b>TOTAL EQUIPAMENTO:</b>						<b>0,29</b>
<b>VALOR SEM ENCARGOS:</b>						<b>0,28</b>
<b>VALOR ENCARGOS:</b>						<b>0,00</b>
<b>VALOR BDI (28.35%):</b>						<b>0,08</b>
<b>QUANTIDADE:</b>						<b>1,00</b>
<b>TOTAL GERAL:</b>						<b>0,36</b>

<b>93280 - GUINCHO ELÉTRICO DE COLUNA, CAPACIDADE 400 KG, COM MOTO FREIO, MOTOR TRIFÁSICO DE 1,25 CV - MATERIAIS NA OPERAÇÃO. AF_03/2016 (H)</b>						
GERAL	FONTE	UNID	COEFICIENTE	PREÇO UNITÁRIO	TOTAL	
00002705	ENERGIA ELETRICA ATE 2000 KWH INDUSTRIAL, SEM DEMANDA	SINAPI	KW/H	0,78000000	0,90	0,70
<b>TOTAL GERAL:</b>						<b>0,70</b>
<b>VALOR SEM ENCARGOS:</b>						<b>0,70</b>
<b>VALOR ENCARGOS:</b>						<b>0,00</b>
<b>VALOR BDI (28.35%):</b>						<b>0,20</b>
<b>QUANTIDADE:</b>						<b>1,00</b>
<b>TOTAL GERAL:</b>						<b>0,90</b>

<b>93281 - GUINCHO ELÉTRICO DE COLUNA, CAPACIDADE 400 KG, COM MOTO FREIO, MOTOR TRIFÁSICO DE 1,25 CV - CHP DIURNO. AF_03/2016 (CHP)</b>						
SERVIÇO	FONTE	UNID	COEFICIENTE	PREÇO UNITÁRIO	TOTAL	
93277	GUINCHO ELÉTRICO DE COLUNA, CAPACIDADE 400 KG, COM MOTO FREIO, MOTOR TRIFÁSICO DE 1,25 CV - DEPRECIÇÃO. AF_03/2016	SINAPI	H	1,00000000	0,30	0,30
93278	GUINCHO ELÉTRICO DE COLUNA, CAPACIDADE 400 KG, COM MOTO FREIO, MOTOR TRIFÁSICO DE 1,25 CV - JUROS. AF_03/2016	SINAPI	H	1,00000000	0,03	0,03
93279	GUINCHO ELÉTRICO DE COLUNA, CAPACIDADE 400 KG, COM MOTO FREIO, MOTOR TRIFÁSICO DE 1,25 CV - MANUTENÇÃO. AF_03/2016	SINAPI	H	1,00000000	0,28	0,28
93280	GUINCHO ELÉTRICO DE COLUNA, CAPACIDADE 400 KG, COM MOTO FREIO, MOTOR TRIFÁSICO DE 1,25 CV - MATERIAIS NA OPERAÇÃO. AF_03/2016	SINAPI	H	1,00000000	0,70	0,70

## RELATÓRIO ANALÍTICO - COMPOSIÇÕES AUXILIARES

 <small>Divisão de Engenharia, Arquitetura e Cálculo</small>	<b>OBRA:</b>	Construção da Promotória da Comarca de Maués	<b>DATA :</b> 16/03/2021	<b>L.S. Hora:</b> 86,60%	
	<b>DESCRIÇÃO:</b>	Construção da Promotória de Maués - Modelo 2 Promotória 2021	<b>BDI :</b> 28,35%	<b>L.S. Mês:</b> 49,17%	
	<b>ENDEREÇO:</b>	Rua Guaranópolis S/N.	<b>FONTE</b>	<b>VERSÃO</b>	<b>REF.</b>
	<b>CLIENTE:</b>	Procuradoria Geral de Justiça do Estado do Amazonas	ORSE	2021/05	08/2021
	<b>OBSERVAÇÃO:</b>	Ajustado a Convenção coletiva 2021/2022 - AM000307/2021	SBC	2021/06 - Manaus	06/2021
	<b>UNIDADES:</b>	147.59M <sup>2</sup>	SEDOP	2021/03 COM DESONERAÇÃO	03/2021
	<b>VALOR POR UNIDADE:</b>	R\$ 6.587,36	SICRO	2021/01 COM DESONERAÇÃO	05/2021
		SINAPI	2021/07 COM DESONERAÇÃO	08/2021	
			COMPOSIÇÕES PRÓPRIAS		

88295	OPERADOR DE GUINCHO COM ENCARGOS COMPLEMENTARES	SINAPI	H	1,00000000	8,99	8,99
<b>TOTAL SERVICIO:</b>						<b>10,30</b>
<b>VALOR SEM ENCARGOS:</b>						<b>10,30</b>
<b>VALOR ENCARGOS (86.60%):</b>						<b>7,79</b>
<b>VALOR BDI (28.35%):</b>						<b>5,13</b>
<b>QUANTIDADE:</b>						<b>1,00</b>
<b>TOTAL GERAL:</b>						<b>23,22</b>

### 88323 - TELHADISTA COM ENCARGOS COMPLEMENTARES (H)

MAO DE OBRA	FONTE	UNID	COEFICIENTE	PREÇO UNITÁRIO	TOTAL	
00012869	TELHADOR	SINAPI	H	1,00000000	7,37	7,37
<b>TOTAL MAO DE OBRA:</b>						<b>7,37</b>
<b>VALOR SEM ENCARGOS:</b>						<b>7,37</b>
<b>VALOR ENCARGOS (86.60%):</b>						<b>6,38</b>
<b>VALOR BDI (28.35%):</b>						<b>3,90</b>
<b>QUANTIDADE:</b>						<b>1,00</b>
<b>TOTAL GERAL:</b>						<b>17,65</b>

### 94210 - TELHAMENTO COM TELHA ONDULADA DE FIBROCIMENTO E = 6 MM, COM RECOBRIMENTO LATERAL DE 1 1/4 DE ONDA PARA TELHAO COM INCLINAÇÃO MÁXIMA DE 10°, COM ATÉ 2 ÁGUAS, INCLUSO IÇAMENTO. AF\_07/2019 (M2)

MATERIAL	FONTE	UNID	COEFICIENTE	PREÇO UNITÁRIO	TOTAL	
00001607	CONJUNTO ARRUELAS DE VEDACAO 5/16" PARA TELHA FIBROCIMENTO (UMA ARRUELA METALICA E UMA ARRUELA PVC - CONICAS)	SINAPI	CJ	1,26000000	0,24	0,30
00004302	PARAFUSO ZINCADO ROSCA SOBERBA, CABECA SEXTAVADA, 5/16" X 250 MM, PARA FIXACAO DE TELHA EM MADEIRA	SINAPI	UN	1,26000000	3,65	4,60
00007194	TELHA DE FIBROCIMENTO ONDULADA E = 6 MM, DE 2,44 X 1,10 M (SEM AMIANTO)	SINAPI	M2	1,35700000	36,65	49,73
<b>TOTAL MATERIAL:</b>						<b>54,63</b>

SERVICIO	FONTE	UNID	COEFICIENTE	PREÇO UNITÁRIO	TOTAL	
93282	GUINCHO ELÉTRICO DE COLUNA, CAPACIDADE 400 KG, COM MOTO FREIO, MOTOR TRIFÁSICO DE 1,25 CV - CHI DIURNO. AF_03/2016	SINAPI	CHI	0,00730000	9,32	0,07
93281	GUINCHO ELÉTRICO DE COLUNA, CAPACIDADE 400 KG, COM MOTO FREIO, MOTOR TRIFÁSICO DE 1,25 CV - CHP DIURNO. AF_03/2016	SINAPI	CHP	0,00530000	10,30	0,05
88316	SERVENTE COM ENCARGOS COMPLEMENTARES	SINAPI	H	0,16600000	5,44	0,90
88323	TELHADISTA COM ENCARGOS COMPLEMENTARES	SINAPI	H	0,12800000	7,37	0,94
<b>TOTAL SERVICIO:</b>						<b>1,96</b>
<b>VALOR SEM ENCARGOS:</b>						<b>56,59</b>
<b>VALOR ENCARGOS (86.60%):</b>						<b>1,70</b>
<b>VALOR BDI (28.35%):</b>						<b>16,53</b>
<b>QUANTIDADE:</b>						<b>1,00</b>
<b>TOTAL GERAL:</b>						<b>74,82</b>

### 91998 - TOMADA BAIXA DE EMBUTIR (1 MÓDULO), 2P+T 10 A, SEM SUPORTE E SEM PLACA - FORNECIMENTO E INSTALAÇÃO. AF\_12/2015 (UN)

## RELATÓRIO ANALÍTICO - COMPOSIÇÕES AUXILIARES

 <small>Divisão de Engenharia, Arquitetura e Cálculo</small>	<b>OBRA:</b>	Construção da Promotória da Comarca de Maués	<b>DATA:</b> 16/03/2021	<b>L.S. Hora:</b> 86,60%	
	<b>DESCRIÇÃO:</b>	Construção da Promotória de Maués - Modelo 2 Promotória 2021	<b>BDI:</b> 28,35%	<b>L.S. Mês:</b> 49,17%	
	<b>ENDEREÇO:</b>	Rua Guaranópolis S/N.	<b>FORTE</b>	<b>VERSÃO</b>	<b>REF.</b>
	<b>CLIENTE:</b>	Procuradoria Geral de Justiça do Estado do Amazonas	ORSE	2021/05	08/2021
	<b>OBSERVAÇÃO:</b>	Ajustado a Convenção coletiva 2021/2022 - AM000307/2021	SBC	2021/06 - Manaus	06/2021
	<b>UNIDADES:</b>	147.59M <sup>2</sup>	SEDOP	2021/03 COM DESONERAÇÃO	03/2021
	<b>VALOR POR UNIDADE:</b>	R\$ 6.587,36	SICRO	2021/01 COM DESONERAÇÃO	05/2021
		SINAPI	2021/07 COM DESONERAÇÃO	08/2021	
			COMPOSIÇÕES PRÓPRIAS		

MATERIAL		FORTE	UNID	COEFICIENTE	PREÇO UNITÁRIO	TOTAL
00038101	TOMADA 2P+T 10A, 250V (APENAS MODULO)	SINAPI	UN	1,00000000	5,35	5,35
<b>TOTAL MATERIAL:</b>						<b>5,35</b>

SERVICO		FORTE	UNID	COEFICIENTE	PREÇO UNITÁRIO	TOTAL
88247	AUXILIAR DE ELETRICISTA COM ENCARGOS COMPLEMENTARES	SINAPI	H	0,23500000	5,44	1,28
88264	ELETRICISTA COM ENCARGOS COMPLEMENTARES	SINAPI	H	0,23500000	8,41	1,98
<b>TOTAL SERVICOS:</b>						<b>3,26</b>

<b>VALOR SEM ENCARGOS:</b>	<b>8,61</b>
<b>VALOR ENCARGOS (86.60%):</b>	<b>2,82</b>
<b>VALOR BDI (28.35%):</b>	<b>3,24</b>
<b>QUANTIDADE:</b>	<b>1,00</b>
<b>TOTAL GERAL:</b>	<b>14,67</b>

### 92000 - TOMADA BAIXA DE EMBUTIR (1 MÓDULO), 2P+T 10 A, INCLUINDO SUPORTE E PLACA - FORNECIMENTO E INSTALAÇÃO. AF\_12/2015 (UN)

SERVICO		FORTE	UNID	COEFICIENTE	PREÇO UNITÁRIO	TOTAL
91946	SUPORTE PARAFUSADO COM PLACA DE ENCAIXE 4" X 2" MÉDIO (1,30 M DO PISO) PARA PONTO ELÉTRICO - FORNECIMENTO E INSTALAÇÃO. AF_12/2015	SINAPI	UN	1,00000000	4,06	4,06
91998	TOMADA BAIXA DE EMBUTIR (1 MÓDULO), 2P+T 10 A, SEM SUPORTE E SEM PLACA - FORNECIMENTO E INSTALAÇÃO. AF_12/2015	SINAPI	UN	1,00000000	8,61	8,61
<b>TOTAL SERVICOS:</b>						<b>12,67</b>

<b>VALOR SEM ENCARGOS:</b>	<b>12,67</b>
<b>VALOR ENCARGOS (86.60%):</b>	<b>3,73</b>
<b>VALOR BDI (28.35%):</b>	<b>4,65</b>
<b>QUANTIDADE:</b>	<b>1,00</b>
<b>TOTAL GERAL:</b>	<b>21,05</b>

### 92006 - TOMADA BAIXA DE EMBUTIR (2 MÓDULOS), 2P+T 10 A, SEM SUPORTE E SEM PLACA - FORNECIMENTO E INSTALAÇÃO. AF\_12/2015 (UN)

MATERIAL		FORTE	UNID	COEFICIENTE	PREÇO UNITÁRIO	TOTAL
00038101	TOMADA 2P+T 10A, 250V (APENAS MODULO)	SINAPI	UN	2,00000000	5,35	10,70
<b>TOTAL MATERIAL:</b>						<b>10,70</b>

SERVICO		FORTE	UNID	COEFICIENTE	PREÇO UNITÁRIO	TOTAL
88247	AUXILIAR DE ELETRICISTA COM ENCARGOS COMPLEMENTARES	SINAPI	H	0,40900000	5,44	2,22
88264	ELETRICISTA COM ENCARGOS COMPLEMENTARES	SINAPI	H	0,40900000	8,41	3,44
<b>TOTAL SERVICOS:</b>						<b>5,66</b>

<b>VALOR SEM ENCARGOS:</b>	<b>16,36</b>
<b>VALOR ENCARGOS (86.60%):</b>	<b>4,91</b>
<b>VALOR BDI (28.35%):</b>	<b>6,03</b>
<b>QUANTIDADE:</b>	<b>1,00</b>
<b>TOTAL GERAL:</b>	<b>27,30</b>

## RELATÓRIO ANALÍTICO - COMPOSIÇÕES AUXILIARES

 <small>Divisão de Engenharia, Arquitetura e Cálculo</small>	<b>OBRA:</b>	Construção da Promotora da Comarca de Maués	<b>DATA :</b> 16/03/2021	<b>L.S. Hora:</b> 86,60%	
	<b>DESCRIÇÃO:</b>	Construção da Promotora de Maués - Modelo 2 Promotora 2021	<b>BDI :</b> 28,35%	<b>L.S. Mês:</b> 49,17%	
	<b>ENDEREÇO:</b>	Rua Guaranópolis S/N.	<b>FORTE</b>	<b>VERSÃO</b>	<b>REF.</b>
	<b>CLIENTE:</b>	Procuradoria Geral de Justiça do Estado do Amazonas	ORSE	2021/05	08/2021
	<b>OBSERVAÇÃO:</b>	Ajustado a Convenção coletiva 2021/2022 - AM000307/2021	SBC	2021/06 - Manaus	06/2021
	<b>UNIDADES:</b>	147.59M <sup>2</sup>	SEDOP	2021/03 COM DESONERAÇÃO	03/2021
	<b>VALOR POR UNIDADE:</b>	R\$ 6.587,36	SICRO	2021/01 COM DESONERAÇÃO	05/2021
		SINAPI	2021/07 COM DESONERAÇÃO	08/2021	
			COMPOSIÇÕES PRÓPRIAS		

### 92008 - TOMADA BAIXA DE EMBUTIR (2 MÓDULOS), 2P+T 10 A, INCLUINDO SUPORTE E PLACA - FORNECIMENTO E INSTALAÇÃO. AF\_12/2015 (UN)

SERVICO	FORTE	UNID	COEFICIENTE	PREÇO UNITÁRIO	TOTAL	
91946	SUPORTE PARAFUSADO COM PLACA DE ENCAIXE 4" X 2" MÉDIO (1,30 M DO PISO) PARA PONTO ELÉTRICO - FORNECIMENTO E INSTALAÇÃO. AF_12/2015	SINAPI	UN	1,00000000	4,06	4,06
92006	TOMADA BAIXA DE EMBUTIR (2 MÓDULOS), 2P+T 10 A, SEM SUPORTE E SEM PLACA - FORNECIMENTO E INSTALAÇÃO. AF_12/2015	SINAPI	UN	1,00000000	16,36	16,36
<b>TOTAL SERVICOS:</b>					<b>20,42</b>	
<b>VALOR SEM ENCARGOS:</b>					<b>20,42</b>	
<b>VALOR ENCARGOS (86.60%):</b>					<b>5,82</b>	
<b>VALOR BDI (28.35%):</b>					<b>7,44</b>	
<b>QUANTIDADE:</b>					<b>1,00</b>	
<b>TOTAL GERAL:</b>					<b>33,68</b>	

### 92543 - TRAMA DE MADEIRA COMPOSTA POR TERÇAS PARA TELHADOS DE ATÉ 2 ÁGUAS PARA TELHA ONDULADA DE FIBROCIMENTO, METÁLICA, PLÁSTICA OU TERMOACÚSTICA, INCLUSO TRANSPORTE VERTICAL. AF\_07/2019 (M2)

MATERIAL	FORTE	UNID	COEFICIENTE	PREÇO UNITÁRIO	TOTAL	
00040568	PREGO DE ACO POLIDO COM CABECA 22 X 48 (4 1/4 X 5)	SINAPI	KG	0,03000000	15,63	0,47
00004425	VIGA NAO APARELHADA *6 X 12* CM, EM MACARANDUBA, ANGELIM OU EQUIVALENTE DA REGIAO - BRUTA	SINAPI	M	0,63400000	16,92	10,73
<b>TOTAL MATERIAL:</b>					<b>11,20</b>	

SERVICO	FORTE	UNID	COEFICIENTE	PREÇO UNITÁRIO	TOTAL	
88239	AJUDANTE DE CARPINTEIRO COM ENCARGOS COMPLEMENTARES	SINAPI	H	0,06500000	5,44	0,35
88262	CARPINTEIRO DE FORMAS COM ENCARGOS COMPLEMENTARES	SINAPI	H	0,11800000	7,37	0,87
93282	GUINCHO ELÉTRICO DE COLUNA, CAPACIDADE 400 KG, COM MOTO FREIO, MOTOR TRIFÁSICO DE 1,25 CV - CHI DIURNO. AF_03/2016	SINAPI	CHI	0,00640000	9,32	0,06
93281	GUINCHO ELÉTRICO DE COLUNA, CAPACIDADE 400 KG, COM MOTO FREIO, MOTOR TRIFÁSICO DE 1,25 CV - CHP DIURNO. AF_03/2016	SINAPI	CHP	0,00460000	10,30	0,05
<b>TOTAL SERVICOS:</b>					<b>1,33</b>	
<b>VALOR SEM ENCARGOS:</b>					<b>12,53</b>	
<b>VALOR ENCARGOS (86.60%):</b>					<b>1,14</b>	
<b>VALOR BDI (28.35%):</b>					<b>3,88</b>	
<b>QUANTIDADE:</b>					<b>1,00</b>	
<b>TOTAL GERAL:</b>					<b>17,55</b>	

### 89714 - TUBO PVC, SERIE NORMAL, ESGOTO PREDIAL, DN 100 MM, FORNECIDO E INSTALADO EM RAMAL DE DESCARGA OU RAMAL DE ESGOTO SANITÁRIO. AF\_12/2014 (M)

MATERIAL	FORTE	UNID	COEFICIENTE	PREÇO UNITÁRIO	TOTAL	
00000122	ADESIVO PLASTICO PARA PVC, FRASCO COM 850 GR	SINAPI	UN	0,03630000	58,71	2,13
00038383	LIXA D'AGUA EM FOLHA, GRAO 100	SINAPI	UN	0,24700000	1,29	0,32
00020083	SOLUCAO LIMPADORA PARA PVC, FRASCO COM 1000 CM3	SINAPI	UN	0,05930000	50,99	3,02
00009836	TUBO PVC SERIE NORMAL, DN 100 MM, PARA ESGOTO PREDIAL (NBR 5688)	SINAPI	M	1,05000000	9,52	10,00
<b>TOTAL MATERIAL:</b>					<b>15,47</b>	

## RELATÓRIO ANALÍTICO - COMPOSIÇÕES AUXILIARES

 <small>Divisão de Engenharia, Arquitetura e Cálculo</small>	<b>OBRA:</b>	Construção da Promotória da Comarca de Maués	<b>DATA :</b> 16/03/2021	<b>L.S. Hora:</b> 86,60%	
	<b>DESCRIÇÃO:</b>	Construção da Promotória de Maués - Modelo 2 Promotória 2021	<b>BDI :</b> 28,35%	<b>L.S. Mês:</b> 49,17%	
	<b>ENDEREÇO:</b>	Rua Guaranópolis S/N.	<b>FORTE</b>	<b>VERSÃO</b>	<b>REF.</b>
	<b>CLIENTE:</b>	Procuradoria Geral de Justiça do Estado do Amazonas	ORSE	2021/05	08/2021
	<b>OBSERVAÇÃO:</b>	Ajustado a Convenção coletiva 2021/2022 - AM000307/2021	SBC	2021/06 - Manaus	06/2021
	<b>UNIDADES:</b>	147.59M <sup>2</sup>	SEDOP	2021/03 COM DESONERAÇÃO	03/2021
	<b>VALOR POR UNIDADE:</b>	R\$ 6.587,36	SICRO	2021/01 COM DESONERAÇÃO	05/2021
		SINAPI	2021/07 COM DESONERAÇÃO	08/2021	
			COMPOSIÇÕES PRÓPRIAS		

SERVICO		FORTE	UNID	COEFICIENTE	PREÇO UNITÁRIO	TOTAL
88248	AUXILIAR DE ENCANADOR OU BOMBEIRO HIDRÁULICO COM ENCARGOS COMPLEMENTARES	SINAPI	H	0,74000000	5,44	4,03
88267	ENCANADOR OU BOMBEIRO HIDRÁULICO COM ENCARGOS COMPLEMENTARES	SINAPI	H	0,74000000	7,37	5,45
<b>TOTAL SERVICOS:</b>						<b>9,48</b>

<b>VALOR SEM ENCARGOS:</b>	<b>24,95</b>
<b>VALOR ENCARGOS (86.60%):</b>	<b>8,21</b>
<b>VALOR BDI (28.35%):</b>	<b>9,40</b>
<b>QUANTIDADE:</b>	<b>1,00</b>
<b>TOTAL GERAL:</b>	<b>42,56</b>

### 89711 - TUBO PVC, SERIE NORMAL, ESGOTO PREDIAL, DN 40 MM, FORNECIDO E INSTALADO EM RAMAL DE DESCARGA OU RAMAL DE ESGOTO SANITÁRIO. AF\_12/2014 (M)

MATERIAL		FORTE	UNID	COEFICIENTE	PREÇO UNITÁRIO	TOTAL
00038383	LIXA D'AGUA EM FOLHA, GRAO 100	SINAPI	UN	0,10000000	1,29	0,13
00009835	TUBO PVC SERIE NORMAL, DN 40 MM, PARA ESGOTO PREDIAL (NBR 5688)	SINAPI	M	1,05000000	3,43	3,60
<b>TOTAL MATERIAL:</b>						<b>3,73</b>

SERVICO		FORTE	UNID	COEFICIENTE	PREÇO UNITÁRIO	TOTAL
88248	AUXILIAR DE ENCANADOR OU BOMBEIRO HIDRÁULICO COM ENCARGOS COMPLEMENTARES	SINAPI	H	0,30000000	5,44	1,63
88267	ENCANADOR OU BOMBEIRO HIDRÁULICO COM ENCARGOS COMPLEMENTARES	SINAPI	H	0,30000000	7,37	2,21
<b>TOTAL SERVICOS:</b>						<b>3,84</b>

<b>VALOR SEM ENCARGOS:</b>	<b>7,57</b>
<b>VALOR ENCARGOS (86.60%):</b>	<b>3,34</b>
<b>VALOR BDI (28.35%):</b>	<b>3,09</b>
<b>QUANTIDADE:</b>	<b>1,00</b>
<b>TOTAL GERAL:</b>	<b>14,00</b>

### S00124 - Concreto simples fabricado na obra, fck=13,5 mpa (b1/b2), sem lançamento e adensamento (m3)

MAO DE OBRA		FORTE	UNID	COEFICIENTE	PREÇO UNITÁRIO	TOTAL
00006111	SERVENTE DE OBRAS	SINAPI	H	6,00000000	5,44	32,64
<b>TOTAL MAO DE OBRA:</b>						<b>32,64</b>

MATERIAL		FORTE	UNID	COEFICIENTE	PREÇO UNITÁRIO	TOTAL
I00367S	Areia grossa - posto jazida/fornecedor (retirado na jazida,sem transporte)	ORSE	m3	0,94300000	99,50	93,83
I01379S	Cimento portland composto cp ii-32	ORSE	kg	255,00000000	0,68	173,40
I04721S	Pedra britada n. 1 (9,5 a 19 mm) posto pedreira/fornecedor,sem frete	ORSE	m3	0,20900000	83,59	17,47
I04718S	Pedra britada n. 2 (19 a 38 mm) posto pedreira/fornecedor, sem frete	ORSE	m3	0,62700000	84,03	52,69
<b>TOTAL MATERIAL:</b>						<b>337,39</b>

<b>VALOR SEM ENCARGOS:</b>	<b>370,03</b>
<b>VALOR ENCARGOS (86.60%):</b>	<b>28,26</b>

## RELATÓRIO ANALÍTICO - COMPOSIÇÕES AUXILIARES

 <small>Divisão de Engenharia, Arquitetura e Cálculo</small>	<b>OBRA:</b>	Construção da Promotória da Comarca de Maués	<b>DATA :</b> 16/03/2021	<b>L.S. Hora:</b> 86,60%	
	<b>DESCRIÇÃO:</b>	Construção da Promotória de Maués - Modelo 2 Promotória 2021	<b>BDI :</b> 28,35%	<b>L.S. Mês:</b> 49,17%	
	<b>ENDEREÇO:</b>	Rua Guaranópolis S/N.	<b>FORTE</b>	<b>VERSÃO</b>	<b>REF.</b>
	<b>CLIENTE:</b>	Procuradoria Geral de Justiça do Estado do Amazonas	ORSE	2021/05	08/2021
	<b>OBSERVAÇÃO:</b>	Ajustado a Convenção coletiva 2021/2022 - AM000307/2021	SBC	2021/06 - Manaus	06/2021
	<b>UNIDADES:</b>	147.59M <sup>2</sup>	SEDOP	2021/03 COM DESONERAÇÃO	03/2021
	<b>VALOR POR UNIDADE:</b>	R\$ 6.587,36	SICRO	2021/01 COM DESONERAÇÃO	05/2021
		SINAPI	2021/07 COM DESONERAÇÃO	08/2021	
			COMPOSIÇÕES PRÓPRIAS		

<b>VALOR BDI (28.35%):</b>	<b>112,92</b>
<b>QUANTIDADE:</b>	<b>1,00</b>
<b>TOTAL GERAL:</b>	<b>511,21</b>

### 88441 - JARDINEIRO COM ENCARGOS COMPLEMENTARES (H)

MAO DE OBRA		FORTE	UNID	COEFICIENTE	PREÇO UNITÁRIO	TOTAL
00025964	JARDINEIRO	SINAPI	H	1,00000000	7,37	7,37
<b>TOTAL MAO DE OBRA:</b>						<b>7,37</b>
<b>VALOR SEM ENCARGOS:</b>						<b>7,37</b>
<b>VALOR ENCARGOS (86.60%):</b>						<b>6,38</b>
<b>VALOR BDI (28.35%):</b>						<b>3,90</b>
<b>QUANTIDADE:</b>						<b>1,00</b>
<b>TOTAL GERAL:</b>						<b>17,65</b>

### 89029 - TRATOR DE ESTEIRAS, POTÊNCIA 100 HP, PESO OPERACIONAL 9,4 T, COM LÂMINA 2,19 M3 - DEPRECIÇÃO. AF\_06/2014 (H)

EQUIPAMENTO		FORTE	UNID	COEFICIENTE	PREÇO UNITÁRIO	TOTAL
00007622	TRATOR DE ESTEIRAS, POTENCIA DE 100 HP, PESO OPERACIONAL DE 9,4 T, COM LAMINA COM CAPACIDADE DE 2,19 M3	SINAPI	UN	0,00003110	779.083,70	24,23
<b>TOTAL EQUIPAMENTO:</b>						<b>24,23</b>
<b>VALOR SEM ENCARGOS:</b>						<b>24,22</b>
<b>VALOR ENCARGOS:</b>						<b>0,00</b>
<b>VALOR BDI (28.35%):</b>						<b>6,87</b>
<b>QUANTIDADE:</b>						<b>1,00</b>
<b>TOTAL GERAL:</b>						<b>31,09</b>

### 89030 - TRATOR DE ESTEIRAS, POTÊNCIA 100 HP, PESO OPERACIONAL 9,4 T, COM LÂMINA 2,19 M3 - JUROS. AF\_06/2014 (H)

EQUIPAMENTO		FORTE	UNID	COEFICIENTE	PREÇO UNITÁRIO	TOTAL
00007622	TRATOR DE ESTEIRAS, POTENCIA DE 100 HP, PESO OPERACIONAL DE 9,4 T, COM LAMINA COM CAPACIDADE DE 2,19 M3	SINAPI	UN	0,00000700	779.083,70	5,45
<b>TOTAL EQUIPAMENTO:</b>						<b>5,45</b>
<b>VALOR SEM ENCARGOS:</b>						<b>5,45</b>
<b>VALOR ENCARGOS:</b>						<b>0,00</b>
<b>VALOR BDI (28.35%):</b>						<b>1,55</b>
<b>QUANTIDADE:</b>						<b>1,00</b>
<b>TOTAL GERAL:</b>						<b>7,00</b>

### 88324 - TRATORISTA COM ENCARGOS COMPLEMENTARES (H)

MAO DE OBRA		FORTE	UNID	COEFICIENTE	PREÇO UNITÁRIO	TOTAL
00004237	OPERADOR DE TRATOR - EXCLUSIVE AGROPECUARIA	SINAPI	H	1,00000000	11,68	11,68
<b>TOTAL MAO DE OBRA:</b>						<b>11,68</b>
<b>VALOR SEM ENCARGOS:</b>						<b>11,68</b>

## RELATÓRIO ANALÍTICO - COMPOSIÇÕES AUXILIARES

 <small>Divisão de Engenharia, Arquitetura e Cálculo</small>	<b>OBRA:</b>	Construção da Promotória da Comarca de Maués	<b>DATA :</b> 16/03/2021	<b>L.S. Hora:</b> 86,60%	
	<b>DESCRIÇÃO:</b>	Construção da Promotória de Maués - Modelo 2 Promotória 2021	<b>BDI :</b> 28,35%	<b>L.S. Mês:</b> 49,17%	
	<b>ENDEREÇO:</b>	Rua Guaranópolis S/N.	<b>FONTE</b>	<b>VERSÃO</b>	<b>REF.</b>
	<b>CLIENTE:</b>	Procuradoria Geral de Justiça do Estado do Amazonas	ORSE	2021/05	08/2021
	<b>OBSERVAÇÃO:</b>	Ajustado a Convenção coletiva 2021/2022 - AM000307/2021	SBC	2021/06 - Manaus	06/2021
	<b>UNIDADES:</b>	147.59M <sup>2</sup>	SEDOP	2021/03 COM DESONERAÇÃO	03/2021
	<b>VALOR POR UNIDADE:</b>	R\$ 6.587,36	SICRO	2021/01 COM DESONERAÇÃO	05/2021
		SINAPI	2021/07 COM DESONERAÇÃO	08/2021	
			COMPOSIÇÕES PRÓPRIAS		

<b>VALOR ENCARGOS (86.60%):</b>	<b>10,11</b>
<b>VALOR BDI (28.35%):</b>	<b>6,18</b>
<b>QUANTIDADE:</b>	<b>1,00</b>
<b>TOTAL GERAL:</b>	<b>27,97</b>

### 89031 - TRATOR DE ESTEIRAS, POTÊNCIA 100 HP, PESO OPERACIONAL 9,4 T, COM LÂMINA 2,19 M3 - CHI DIURNO. AF\_06/2014 (CHI)

SERVICO	FONTE	UNID	COEFICIENTE	PREÇO UNITÁRIO	TOTAL
89029 TRATOR DE ESTEIRAS, POTÊNCIA 100 HP, PESO OPERACIONAL 9,4 T, COM LÂMINA 2,19 M3 - DEPRECIAÇÃO. AF_06/2014	SINAPI	H	1,00000000	24,22	24,22
89030 TRATOR DE ESTEIRAS, POTÊNCIA 100 HP, PESO OPERACIONAL 9,4 T, COM LÂMINA 2,19 M3 - JUROS. AF_06/2014	SINAPI	H	1,00000000	5,45	5,45
88324 TRATORISTA COM ENCARGOS COMPLEMENTARES	SINAPI	H	1,00000000	11,68	11,68
<b>TOTAL SERVICOS:</b>					<b>41,35</b>

<b>VALOR SEM ENCARGOS:</b>	<b>41,35</b>
<b>VALOR ENCARGOS (86.60%):</b>	<b>10,11</b>
<b>VALOR BDI (28.35%):</b>	<b>14,59</b>
<b>QUANTIDADE:</b>	<b>1,00</b>
<b>TOTAL GERAL:</b>	<b>66,05</b>

### 5724 - TRATOR DE ESTEIRAS, POTÊNCIA 100 HP, PESO OPERACIONAL 9,4 T, COM LÂMINA 2,19 M3 - MANUTENÇÃO. AF\_06/2014 (H)

EQUIPAMENTO	FONTE	UNID	COEFICIENTE	PREÇO UNITÁRIO	TOTAL
00007622 TRATOR DE ESTEIRAS, POTENCIA DE 100 HP, PESO OPERACIONAL DE 9,4 T, COM LAMINA COM CAPACIDADE DE 2,19 M3	SINAPI	UN	0,00005560	779.083,70	43,32
<b>TOTAL EQUIPAMENTO:</b>					<b>43,32</b>

<b>VALOR SEM ENCARGOS:</b>	<b>43,31</b>
<b>VALOR ENCARGOS:</b>	<b>0,00</b>
<b>VALOR BDI (28.35%):</b>	<b>12,28</b>
<b>QUANTIDADE:</b>	<b>1,00</b>
<b>TOTAL GERAL:</b>	<b>55,59</b>

### 53817 - TRATOR DE ESTEIRAS, POTÊNCIA 100 HP, PESO OPERACIONAL 9,4 T, COM LÂMINA 2,19 M3 - MATERIAIS NA OPERAÇÃO. AF\_06/2014 (H)

MATERIAL	FONTE	UNID	COEFICIENTE	PREÇO UNITÁRIO	TOTAL
00004221 OLEO DIESEL COMBUSTIVEL COMUM	SINAPI	L	10,44000000	4,59	47,92
<b>TOTAL MATERIAL:</b>					<b>47,92</b>

<b>VALOR SEM ENCARGOS:</b>	<b>47,91</b>
<b>VALOR ENCARGOS:</b>	<b>0,00</b>
<b>VALOR BDI (28.35%):</b>	<b>13,58</b>
<b>QUANTIDADE:</b>	<b>1,00</b>
<b>TOTAL GERAL:</b>	<b>61,49</b>

### 89032 - TRATOR DE ESTEIRAS, POTÊNCIA 100 HP, PESO OPERACIONAL 9,4 T, COM LÂMINA 2,19 M3 - CHP DIURNO. AF\_06/2014 (CHP)

SERVICO	FONTE	UNID	COEFICIENTE	PREÇO UNITÁRIO	TOTAL
---------	-------	------	-------------	----------------	-------

## RELATÓRIO ANALÍTICO - COMPOSIÇÕES AUXILIARES

 <small>Divisão de Engenharia, Arquitetura e Cálculo</small>	<b>OBRA:</b>	Construção da Promotória da Comarca de Maués	<b>DATA :</b> 16/03/2021	<b>L.S. Hora:</b> 86,60%	
	<b>DESCRIÇÃO:</b>	Construção da Promotória de Maués - Modelo 2 Promotória 2021	<b>BDI :</b> 28,35%	<b>L.S. Mês:</b> 49,17%	
	<b>ENDEREÇO:</b>	Rua Guaranópolis S/N.	<b>FONTE</b>	<b>VERSÃO</b>	<b>REF.</b>
	<b>CLIENTE:</b>	Procuradoria Geral de Justiça do Estado do Amazonas	ORSE	2021/05	08/2021
	<b>OBSERVAÇÃO:</b>	Ajustado a Convenção coletiva 2021/2022 - AM000307/2021	SBC	2021/06 - Manaus	06/2021
	<b>UNIDADES:</b>	147.59M <sup>2</sup>	SEDOP	2021/03 COM DESONERAÇÃO	03/2021
	<b>VALOR POR UNIDADE:</b>	R\$ 6.587,36	SICRO	2021/01 COM DESONERAÇÃO	05/2021
		SINAPI	2021/07 COM DESONERAÇÃO	08/2021	
			COMPOSIÇÕES PRÓPRIAS		

ITEM	DESCRIÇÃO	FONTE	UNID	COEFICIENTE	PREÇO UNITÁRIO	TOTAL
89029	TRATOR DE ESTEIRAS, POTÊNCIA 100 HP, PESO OPERACIONAL 9,4 T, COM LÂMINA 2,19 M3 - DEPRECIAÇÃO. AF_06/2014	SINAPI	H	1,00000000	24,22	24,22
89030	TRATOR DE ESTEIRAS, POTÊNCIA 100 HP, PESO OPERACIONAL 9,4 T, COM LÂMINA 2,19 M3 - JUROS. AF_06/2014	SINAPI	H	1,00000000	5,45	5,45
5724	TRATOR DE ESTEIRAS, POTÊNCIA 100 HP, PESO OPERACIONAL 9,4 T, COM LÂMINA 2,19 M3 - MANUTENÇÃO. AF_06/2014	SINAPI	H	1,00000000	43,31	43,31
53817	TRATOR DE ESTEIRAS, POTÊNCIA 100 HP, PESO OPERACIONAL 9,4 T, COM LÂMINA 2,19 M3 - MATERIAIS NA OPERAÇÃO. AF_06/2014	SINAPI	H	1,00000000	47,91	47,91
88324	TRATORISTA COM ENCARGOS COMPLEMENTARES	SINAPI	H	1,00000000	11,68	11,68

**TOTAL SERVIÇO:** 132,57

**VALOR SEM ENCARGOS:** 132,57

**VALOR ENCARGOS (86.60%):** 10,11

**VALOR BDI (28.35%):** 40,45

**QUANTIDADE:** 1,00

**TOTAL GERAL:** 183,13

### 92273 - FABRICAÇÃO DE ESCORAS DO TIPO PONTALETE, EM MADEIRA, PARA PÉ-DIREITO SIMPLES. AF\_09/2020 (M)

MATERIAL	FONTE	UNID	COEFICIENTE	PREÇO UNITÁRIO	TOTAL
00004491 PONTALETE *7,5 X 7,5* CM EM PINUS, MISTA OU EQUIVALENTE DA REGIAO - BRUTA	SINAPI	M	1,31000000	3,52	4,61
00005068 PREGO DE ACO POLIDO COM CABECA 17 X 21 (2 X 11)	SINAPI	KG	0,02300000	15,51	0,36

**TOTAL MATERIAL:** 4,97

SERVICO	FONTE	UNID	COEFICIENTE	PREÇO UNITÁRIO	TOTAL
88239 AJUDANTE DE CARPINTEIRO COM ENCARGOS COMPLEMENTARES	SINAPI	H	0,02100000	5,44	0,11
88262 CARPINTEIRO DE FORMAS COM ENCARGOS COMPLEMENTARES	SINAPI	H	0,10600000	7,37	0,78
91693 SERRA CIRCULAR DE BANCADA COM MOTOR ELÉTRICO POTÊNCIA DE 5HP, COM COIFA PARA DISCO 10" - CHI DIURNO. AF_08/2015	SINAPI	CHI	0,01400000	11,77	0,16
91692 SERRA CIRCULAR DE BANCADA COM MOTOR ELÉTRICO POTÊNCIA DE 5HP, COM COIFA PARA DISCO 10" - CHP DIURNO. AF_08/2015	SINAPI	CHP	0,00700000	14,67	0,10

**TOTAL SERVIÇO:** 1,15

**VALOR SEM ENCARGOS:** 6,12

**VALOR ENCARGOS (86.60%):** 1,00

**VALOR BDI (28.35%):** 2,02

**QUANTIDADE:** 1,00

**TOTAL GERAL:** 9,14

### 92270 - FABRICAÇÃO DE FÔRMA PARA VIGAS, COM MADEIRA SERRADA, E = 25 MM. AF\_09/2020 (M2)

MATERIAL	FONTE	UNID	COEFICIENTE	PREÇO UNITÁRIO	TOTAL
00005068 PREGO DE ACO POLIDO COM CABECA 17 X 21 (2 X 11)	SINAPI	KG	0,12800000	15,51	1,99
00004517 SARRAFO *2,5 X 7,5* CM EM PINUS, MISTA OU EQUIVALENTE DA REGIAO - BRUTA	SINAPI	M	4,22800000	1,23	5,20
00006189 TABUA NAO APARELHADA *2,5 X 30* CM, EM MACARANDUBA, ANGELIM OU EQUIVALENTE DA REGIAO - BRUTA	SINAPI	M	4,44800000	16,50	73,39

**TOTAL MATERIAL:** 80,58

SERVICO	FONTE	UNID	COEFICIENTE	PREÇO UNITÁRIO	TOTAL
---------	-------	------	-------------	----------------	-------



## RELATÓRIO ANALÍTICO - COMPOSIÇÕES AUXILIARES

 <small>Divisão de Engenharia, Arquitetura e Cálculo</small>	<b>OBRA:</b>	Construção da Promotória da Comarca de Maués	<b>DATA:</b> 16/03/2021	<b>L.S. Hora:</b> 86,60%	
	<b>DESCRIÇÃO:</b>	Construção da Promotória de Maués - Modelo 2 Promotória 2021	<b>BDI:</b> 28,35%	<b>L.S. Mês:</b> 49,17%	
	<b>ENDEREÇO:</b>	Rua Guaranópolis S/N.	<b>FONTE</b>	<b>VERSÃO</b>	<b>REF.</b>
	<b>CLIENTE:</b>	Procuradoria Geral de Justiça do Estado do Amazonas	ORSE	2021/05	08/2021
	<b>OBSERVAÇÃO:</b>	Ajustado a Convenção coletiva 2021/2022 - AM000307/2021	SBC	2021/06 - Manaus	06/2021
	<b>UNIDADES:</b>	147,59M <sup>2</sup>	SEDOP	2021/03 COM DESONERAÇÃO	03/2021
	<b>VALOR POR UNIDADE:</b>	R\$ 6.587,36	SICRO	2021/01 COM DESONERAÇÃO	05/2021
		SINAPI	2021/07 COM DESONERAÇÃO	08/2021	
			COMPOSIÇÕES PRÓPRIAS		

88239	AJUDANTE DE CARPINTEIRO COM ENCARGOS COMPLEMENTARES	SINAPI	H	0,17900000	5,44	0,97
88262	CARPINTEIRO DE FORMAS COM ENCARGOS COMPLEMENTARES	SINAPI	H	0,89300000	7,37	6,58
91693	SERRA CIRCULAR DE BANCADA COM MOTOR ELÉTRICO POTÊNCIA DE 5HP, COM COIFA PARA DISCO 10" - CHI DIURNO. AF_08/2015	SINAPI	CHI	0,12300000	11,77	1,45
91692	SERRA CIRCULAR DE BANCADA COM MOTOR ELÉTRICO POTÊNCIA DE 5HP, COM COIFA PARA DISCO 10" - CHP DIURNO. AF_08/2015	SINAPI	CHP	0,05600000	14,67	0,82
<b>TOTAL SERVIÇO:</b>						<b>9,82</b>
<b>VALOR SEM ENCARGOS:</b>						<b>90,40</b>
<b>VALOR ENCARGOS (86.60%):</b>						<b>8,36</b>
<b>VALOR BDI (28.35%):</b>						<b>28,00</b>
<b>QUANTIDADE:</b>						<b>1,00</b>
<b>TOTAL GERAL:</b>						<b>126,76</b>

### 92267 - FABRICAÇÃO DE FÔRMA PARA LAJES, EM CHAPA DE MADEIRA COMPENSADA RESINADA, E = 17 MM. AF\_09/2020 (M2)

MATERIAL	FONTE	UNID	COEFICIENTE	PREÇO UNITÁRIO	TOTAL	
00001358	CHAPA DE MADEIRA COMPENSADA RESINADA PARA FORMA DE CONCRETO, DE *2,2 X 1,1* M, E = 17 MM	SINAPI	M2	1,05000000	46,89	49,23
<b>TOTAL MATERIAL:</b>					<b>49,23</b>	
SERVICO	FONTE	UNID	COEFICIENTE	PREÇO UNITÁRIO	TOTAL	
88239	AJUDANTE DE CARPINTEIRO COM ENCARGOS COMPLEMENTARES	SINAPI	H	0,00500000	5,44	0,03
88262	CARPINTEIRO DE FORMAS COM ENCARGOS COMPLEMENTARES	SINAPI	H	0,02700000	7,37	0,20
91693	SERRA CIRCULAR DE BANCADA COM MOTOR ELÉTRICO POTÊNCIA DE 5HP, COM COIFA PARA DISCO 10" - CHI DIURNO. AF_08/2015	SINAPI	CHI	0,00100000	11,77	0,01
91692	SERRA CIRCULAR DE BANCADA COM MOTOR ELÉTRICO POTÊNCIA DE 5HP, COM COIFA PARA DISCO 10" - CHP DIURNO. AF_08/2015	SINAPI	CHP	0,00500000	14,67	0,07
<b>TOTAL SERVIÇO:</b>					<b>0,31</b>	
<b>VALOR SEM ENCARGOS:</b>					<b>49,54</b>	
<b>VALOR ENCARGOS (86.60%):</b>					<b>0,25</b>	
<b>VALOR BDI (28.35%):</b>					<b>14,12</b>	
<b>QUANTIDADE:</b>					<b>1,00</b>	
<b>TOTAL GERAL:</b>					<b>63,91</b>	

### 92793 - CORTE E DOBRA DE AÇO CA-50, DIÂMETRO DE 8,0 MM, UTILIZADO EM ESTRUTURAS DIVERSAS, EXCETO LAJES. AF\_12/2015 (KG)

MATERIAL	FONTE	UNID	COEFICIENTE	PREÇO UNITÁRIO	TOTAL	
00000033	ACO CA-50, 8,0 MM, VERGALHAO	SINAPI	KG	1,11000000	11,76	13,05
<b>TOTAL MATERIAL:</b>					<b>13,05</b>	
SERVICO	FONTE	UNID	COEFICIENTE	PREÇO UNITÁRIO	TOTAL	
88238	AJUDANTE DE ARMADOR COM ENCARGOS COMPLEMENTARES	SINAPI	H	0,00320000	5,44	0,02
88245	ARMADOR COM ENCARGOS COMPLEMENTARES	SINAPI	H	0,02240000	7,37	0,17
<b>TOTAL SERVIÇO:</b>					<b>0,19</b>	
<b>VALOR SEM ENCARGOS:</b>					<b>13,24</b>	

## RELATÓRIO ANALÍTICO - COMPOSIÇÕES AUXILIARES

 <small>Divisão de Engenharia, Arquitetura e Cálculo</small>	<b>OBRA:</b>	Construção da Promotória da Comarca de Maués	<b>DATA :</b> 16/03/2021	<b>L.S. Hora:</b> 86,60%	
	<b>DESCRIÇÃO:</b>	Construção da Promotória de Maués - Modelo 2 Promotória 2021	<b>BDI :</b> 28,35%	<b>L.S. Mês:</b> 49,17%	
	<b>ENDEREÇO:</b>	Rua Guaranópolis S/N.	<b>FONTE</b>	<b>VERSÃO</b>	<b>REF.</b>
	<b>CLIENTE:</b>	Procuradoria Geral de Justiça do Estado do Amazonas	ORSE	2021/05	08/2021
	<b>OBSERVAÇÃO:</b>	Ajustado a Convenção coletiva 2021/2022 - AM000307/2021	SBC	2021/06 - Manaus	06/2021
	<b>UNIDADES:</b>	147.59M <sup>2</sup>	SEDOP	2021/03 COM DESONERAÇÃO	03/2021
	<b>VALOR POR UNIDADE:</b>	R\$ 6.587,36	SICRO	2021/01 COM DESONERAÇÃO	05/2021
		SINAPI	2021/07 COM DESONERAÇÃO	08/2021	
			COMPOSIÇÕES PRÓPRIAS		

<b>VALOR ENCARGOS (86.60%):</b>	<b>0,15</b>
<b>VALOR BDI (28.35%):</b>	<b>3,80</b>
<b>QUANTIDADE:</b>	<b>1,00</b>
<b>TOTAL GERAL:</b>	<b>17,19</b>

### 92792 - CORTE E DOBRA DE AÇO CA-50, DIÂMETRO DE 6,3 MM, UTILIZADO EM ESTRUTURAS DIVERSAS, EXCETO LAJES. AF\_12/2015 (KG)

MATERIAL	FONTE	UNID	COEFICIENTE	PREÇO UNITÁRIO	TOTAL
00000032 ACO CA-50, 6,3 MM, VERGALHAO	SINAPI	KG	1,07000000	11,69	12,51
<b>TOTAL MATERIAL:</b>					<b>12,51</b>

SERVICO	FONTE	UNID	COEFICIENTE	PREÇO UNITÁRIO	TOTAL
88238 AJUDANTE DE ARMADOR COM ENCARGOS COMPLEMENTARES	SINAPI	H	0,00590000	5,44	0,03
88245 ARMADOR COM ENCARGOS COMPLEMENTARES	SINAPI	H	0,04200000	7,37	0,31
<b>TOTAL SERVICIO:</b>					<b>0,34</b>

<b>VALOR SEM ENCARGOS:</b>	<b>12,85</b>
<b>VALOR ENCARGOS (86.60%):</b>	<b>0,30</b>
<b>VALOR BDI (28.35%):</b>	<b>3,73</b>
<b>QUANTIDADE:</b>	<b>1,00</b>
<b>TOTAL GERAL:</b>	<b>16,88</b>

### S93277S - Guincho elétrico de coluna, capacidade 400 kg, com moto freio, motor trifásico de 1,25 cv - depreciação. af\_03/2016 (h)

EQUIPAMENTO	FONTE	UNID	COEFICIENTE	PREÇO UNITÁRIO	TOTAL
I36487S Guincho elétrico de coluna, capacidade 400 kg, com moto freio, motor trifásico de 1,25 cv	ORSE	un	0,00006400	4.768,16	0,31
<b>TOTAL EQUIPAMENTO:</b>					<b>0,31</b>

<b>VALOR SEM ENCARGOS:</b>	<b>0,30</b>
<b>VALOR ENCARGOS:</b>	<b>0,00</b>
<b>VALOR BDI (28.35%):</b>	<b>0,09</b>
<b>QUANTIDADE:</b>	<b>1,00</b>
<b>TOTAL GERAL:</b>	<b>0,39</b>

### S93278S - Guincho elétrico de coluna, capacidade 400 kg, com moto freio, motor trifásico de 1,25 cv - juros. af\_03/2016 (h)

EQUIPAMENTO	FONTE	UNID	COEFICIENTE	PREÇO UNITÁRIO	TOTAL
I36487S Guincho elétrico de coluna, capacidade 400 kg, com moto freio, motor trifásico de 1,25 cv	ORSE	un	0,00000760	4.768,16	0,04
<b>TOTAL EQUIPAMENTO:</b>					<b>0,04</b>

<b>VALOR SEM ENCARGOS:</b>	<b>0,03</b>
<b>VALOR ENCARGOS:</b>	<b>0,00</b>
<b>VALOR BDI (28.35%):</b>	<b>0,01</b>
<b>QUANTIDADE:</b>	<b>1,00</b>
<b>TOTAL GERAL:</b>	<b>0,04</b>

### S88295S - Operador de guincho com encargos complementares (h)

## RELATÓRIO ANALÍTICO - COMPOSIÇÕES AUXILIARES

 <small>Divisão de Engenharia, Arquitetura e Cálculo</small>	<b>OBRA:</b>	Construção da Promotória da Comarca de Maués	<b>DATA :</b> 16/03/2021	<b>L.S. Hora:</b> 86,60%	
	<b>DESCRIÇÃO:</b>	Construção da Promotória de Maués - Modelo 2 Promotória 2021	<b>BDI :</b> 28,35%	<b>L.S. Mês:</b> 49,17%	
	<b>ENDEREÇO:</b>	Rua Guaranópolis S/N.	<b>FONTE</b>	<b>VERSÃO</b>	<b>REF.</b>
	<b>CLIENTE:</b>	Procuradoria Geral de Justiça do Estado do Amazonas	ORSE	2021/05	08/2021
	<b>OBSERVAÇÃO:</b>	Ajustado a Convenção coletiva 2021/2022 - AM000307/2021	SBC	2021/06 - Manaus	06/2021
	<b>UNIDADES:</b>	147.59M <sup>2</sup>	SEDOP	2021/03 COM DESONERAÇÃO	03/2021
	<b>VALOR POR UNIDADE:</b>	R\$ 6.587,36	SICRO	2021/01 COM DESONERAÇÃO	05/2021
		SINAPI	2021/07 COM DESONERAÇÃO	08/2021	
			COMPOSIÇÕES PRÓPRIAS		

MAO DE OBRA	FONTE	UNID	COEFICIENTE	PREÇO UNITÁRIO	TOTAL	
00004253	OPERADOR DE GUINCHO OU GUINCHEIRO	SINAPI	H	1,00000000	8,99	8,99
<b>TOTAL MAO DE OBRA:</b>					<b>8,99</b>	
<b>VALOR SEM ENCARGOS:</b>					<b>8,99</b>	
<b>VALOR ENCARGOS (86.60%):</b>					<b>7,79</b>	
<b>VALOR BDI (28.35%):</b>					<b>4,76</b>	
<b>QUANTIDADE:</b>					<b>1,00</b>	
<b>TOTAL GERAL:</b>					<b>21,54</b>	

### S93282S - Guincho elétrico de coluna, capacidade 400 kg, com moto freio, motor trifásico de 1,25 cv - chi diurno. af\_03/2016 (chi)

SERVICO	FONTE	UNID	COEFICIENTE	PREÇO UNITÁRIO	TOTAL	
S93277S	Guincho elétrico de coluna, capacidade 400 kg, com moto freio, motor trifásico de 1,25 cv - depreciação. af_03/2016	ORSE	h	1,00000000	0,30	0,30
S93278S	Guincho elétrico de coluna, capacidade 400 kg, com moto freio, motor trifásico de 1,25 cv - juros. af_03/2016	ORSE	h	1,00000000	0,03	0,03
S88295S	Operador de guincho com encargos complementares	ORSE	h	1,00000000	8,99	8,99
<b>TOTAL SERVICOS:</b>					<b>9,32</b>	
<b>VALOR SEM ENCARGOS:</b>					<b>9,32</b>	
<b>VALOR ENCARGOS (86.60%):</b>					<b>7,79</b>	
<b>VALOR BDI (28.35%):</b>					<b>4,85</b>	
<b>QUANTIDADE:</b>					<b>1,00</b>	
<b>TOTAL GERAL:</b>					<b>21,96</b>	

### S93279S - Guincho elétrico de coluna, capacidade 400 kg, com moto freio, motor trifásico de 1,25 cv - manutenção. af\_03/2016 (h)

EQUIPAMENTO	FONTE	UNID	COEFICIENTE	PREÇO UNITÁRIO	TOTAL	
I36487S	Guincho elétrico de coluna, capacidade 400 kg, com moto freio, motor trifásico de 1,25 cv	ORSE	un	0,00006000	4.768,16	0,29
<b>TOTAL EQUIPAMENTO:</b>					<b>0,29</b>	
<b>VALOR SEM ENCARGOS:</b>					<b>0,28</b>	
<b>VALOR ENCARGOS:</b>					<b>0,00</b>	
<b>VALOR BDI (28.35%):</b>					<b>0,08</b>	
<b>QUANTIDADE:</b>					<b>1,00</b>	
<b>TOTAL GERAL:</b>					<b>0,36</b>	

### S93280S - Guincho elétrico de coluna, capacidade 400 kg, com moto freio, motor trifásico de 1,25 cv - materiais na operação. af\_03/2016 (h)

SERVICO	FONTE	UNID	COEFICIENTE	PREÇO UNITÁRIO	TOTAL	
I02705S	Energia elétrica ate 2000 kwh industrial, sem demanda	ORSE	kw/h	0,78000000	0,79	0,62
<b>TOTAL SERVICOS:</b>					<b>0,62</b>	
<b>VALOR SEM ENCARGOS:</b>					<b>0,61</b>	
<b>VALOR ENCARGOS:</b>					<b>0,00</b>	
<b>VALOR BDI (28.35%):</b>					<b>0,17</b>	
<b>QUANTIDADE:</b>					<b>1,00</b>	
<b>TOTAL GERAL:</b>					<b>0,78</b>	

## RELATÓRIO ANALÍTICO - COMPOSIÇÕES AUXILIARES

 <small>Divisão de Engenharia, Arquitetura e Cálculo</small>	<b>OBRA:</b>	Construção da Promotória da Comarca de Maués	<b>DATA :</b> 16/03/2021	<b>L.S. Hora:</b> 86,60%	
	<b>DESCRIÇÃO:</b>	Construção da Promotória de Maués - Modelo 2 Promotória 2021	<b>BDI :</b> 28,35%	<b>L.S. Mês:</b> 49,17%	
	<b>ENDEREÇO:</b>	Rua Guaránópolis S/N.	<b>FORTE</b>	<b>VERSÃO</b>	<b>REF.</b>
	<b>CLIENTE:</b>	Procuradoria Geral de Justiça do Estado do Amazonas	ORSE	2021/05	08/2021
	<b>OBSERVAÇÃO:</b>	Ajustado a Convenção coletiva 2021/2022 - AM000307/2021	SBC	2021/06 - Manaus	06/2021
	<b>UNIDADES:</b>	147.59M <sup>2</sup>	SEDOP	2021/03 COM DESONERAÇÃO	03/2021
	<b>VALOR POR UNIDADE:</b>	R\$ 6.587,36	SICRO	2021/01 COM DESONERAÇÃO	05/2021
		SINAPI	2021/07 COM DESONERAÇÃO	08/2021	
			COMPOSIÇÕES PRÓPRIAS		

<b>VALOR SEM ENCARGOS:</b>	<b>0,61</b>
<b>VALOR ENCARGOS:</b>	<b>0,00</b>
<b>VALOR BDI (28.35%):</b>	<b>0,17</b>
<b>QUANTIDADE:</b>	<b>1,00</b>
<b>TOTAL GERAL:</b>	<b>0,78</b>

### S93281S - Guincho elétrico de coluna, capacidade 400 kg, com moto freio, motor trifásico de 1,25 cv - chp diurno. af\_03/2016 (chp)

SERVICO	FORTE	UNID	COEFICIENTE	PREÇO UNITÁRIO	TOTAL
S93277S Guincho elétrico de coluna, capacidade 400 kg, com moto freio, motor trifásico de 1,25 cv - depreciação. af_03/2016	ORSE	h	1,00000000	0,30	0,30
S93278S Guincho elétrico de coluna, capacidade 400 kg, com moto freio, motor trifásico de 1,25 cv - juros. af_03/2016	ORSE	h	1,00000000	0,03	0,03
S93279S Guincho elétrico de coluna, capacidade 400 kg, com moto freio, motor trifásico de 1,25 cv - manutenção. af_03/2016	ORSE	h	1,00000000	0,28	0,28
S93280S Guincho elétrico de coluna, capacidade 400 kg, com moto freio, motor trifásico de 1,25 cv - materiais na operação. af_03/2016	ORSE	h	1,00000000	0,61	0,61
S88295S Operador de guincho com encargos complementares	ORSE	h	1,00000000	8,99	8,99
<b>TOTAL SERVICIO:</b>					<b>10,21</b>

<b>VALOR SEM ENCARGOS:</b>	<b>10,21</b>
<b>VALOR ENCARGOS (86.60%):</b>	<b>7,79</b>
<b>VALOR BDI (28.35%):</b>	<b>5,10</b>
<b>QUANTIDADE:</b>	<b>1,00</b>
<b>TOTAL GERAL:</b>	<b>23,10</b>

### S88278S - Montador de estrutura metálica com encargos complementares (h)

MAO DE OBRA	FORTE	UNID	COEFICIENTE	PREÇO UNITÁRIO	TOTAL
00025957 MONTADOR DE ESTRUTURAS METALICAS	SINAPI	H	1,00000000	8,99	8,99
<b>TOTAL MAO DE OBRA:</b>					<b>8,99</b>

<b>VALOR SEM ENCARGOS:</b>	<b>8,99</b>
<b>VALOR ENCARGOS (86.60%):</b>	<b>7,79</b>
<b>VALOR BDI (28.35%):</b>	<b>4,76</b>
<b>QUANTIDADE:</b>	<b>1,00</b>
<b>TOTAL GERAL:</b>	<b>21,54</b>

### S88316S - Servente com encargos complementares (h)

MAO DE OBRA	FORTE	UNID	COEFICIENTE	PREÇO UNITÁRIO	TOTAL
00006111 SERVENTE DE OBRAS	SINAPI	H	1,00000000	5,44	5,44
<b>TOTAL MAO DE OBRA:</b>					<b>5,44</b>

<b>VALOR SEM ENCARGOS:</b>	<b>5,44</b>
<b>VALOR ENCARGOS (86.60%):</b>	<b>4,71</b>
<b>VALOR BDI (28.35%):</b>	<b>2,88</b>
<b>QUANTIDADE:</b>	<b>1,00</b>
<b>TOTAL GERAL:</b>	<b>13,03</b>

## RELATÓRIO ANALÍTICO - COMPOSIÇÕES AUXILIARES

 <small>Divisão de Engenharia, Arquitetura e Cálculo</small>	<b>OBRA:</b>	Construção da Promotória da Comarca de Maués	<b>DATA :</b> 16/03/2021	<b>L.S. Hora:</b> 86,60%	
	<b>DESCRIÇÃO:</b>	Construção da Promotória de Maués - Modelo 2 Promotória 2021	<b>BDI :</b> 28,35%	<b>L.S. Mês:</b> 49,17%	
	<b>ENDEREÇO:</b>	Rua Guaranópolis S/N.	<b>FORTE</b>	<b>VERSÃO</b>	<b>REF.</b>
	<b>CLIENTE:</b>	Procuradoria Geral de Justiça do Estado do Amazonas	ORSE	2021/05	08/2021
	<b>OBSERVAÇÃO:</b>	Ajustado a Convenção coletiva 2021/2022 - AM000307/2021	SBC	2021/06 - Manaus	06/2021
	<b>UNIDADES:</b>	147.59M <sup>2</sup>	SEDOP	2021/03 COM DESONERAÇÃO	03/2021
	<b>VALOR POR UNIDADE:</b>	R\$ 6.587,36	SICRO	2021/01 COM DESONERAÇÃO	05/2021
		SINAPI	2021/07 COM DESONERAÇÃO	08/2021	
			COMPOSIÇÕES PRÓPRIAS		

### 91192 - CHUMBAMENTO PONTUAL EM PASSAGEM DE TUBO COM DIÂMETRO MAIOR QUE 75 MM. AF\_05/2015 (UN)

SERVICO	FORTE	UNID	COEFICIENTE	PREÇO UNITÁRIO	TOTAL	
88629	ARGAMASSA TRAÇO 1:3 (EM VOLUME DE CIMENTO E AREIA MÉDIA ÚMIDA), PREPARO MANUAL. AF_08/2019	SINAPI	M3	0,00100000	629,15	0,63
88248	AUXILIAR DE ENCANADOR OU BOMBEIRO HIDRÁULICO COM ENCARGOS COMPLEMENTARES	SINAPI	H	0,02600000	5,44	0,14
88267	ENCANADOR OU BOMBEIRO HIDRÁULICO COM ENCARGOS COMPLEMENTARES	SINAPI	H	0,18600000	7,37	1,37
<b>TOTAL SERVICOS:</b>					<b>2,14</b>	
<b>VALOR SEM ENCARGOS:</b>					<b>2,14</b>	
<b>VALOR ENCARGOS (86.60%):</b>					<b>1,35</b>	
<b>VALOR BDI (28.35%):</b>					<b>0,99</b>	
<b>QUANTIDADE:</b>					<b>1,00</b>	
<b>TOTAL GERAL:</b>					<b>4,48</b>	

### 91187 - FIXAÇÃO DE TUBOS HORIZONTAIS DE PVC, CPVC OU COBRE DIÂMETROS MAIORES QUE 75 MM COM ABRAÇADEIRA METÁLICA FLEXÍVEL 18 MM, FIXADA DIRETAMENTE NA LAJE. AF\_05/2015 (M)

MATERIAL	FORTE	UNID	COEFICIENTE	PREÇO UNITÁRIO	TOTAL	
00004350	BUCHA DE NYLON, DIAMETRO DO FURO 8 MM, COMPRIMENTO 40 MM, COM PARAFUSO DE ROSCA SOBERBA, CABECA CHATA, FENDA SIMPLES, 4,8 X 50 MM	SINAPI	UN	0,75900000	0,41	0,31
00014153	FITA METALICA PERFURADA, L = *18* MM, ROLO DE 30 M, CARGA RECOMENDADA = *30* KGF	SINAPI	UN	0,00500000	53,05	0,27
<b>TOTAL MATERIAL:</b>					<b>0,58</b>	

SERVICO	FORTE	UNID	COEFICIENTE	PREÇO UNITÁRIO	TOTAL	
88248	AUXILIAR DE ENCANADOR OU BOMBEIRO HIDRÁULICO COM ENCARGOS COMPLEMENTARES	SINAPI	H	0,02900000	5,44	0,16
88267	ENCANADOR OU BOMBEIRO HIDRÁULICO COM ENCARGOS COMPLEMENTARES	SINAPI	H	0,20800000	7,37	1,53
<b>TOTAL SERVICOS:</b>					<b>1,69</b>	
<b>VALOR SEM ENCARGOS:</b>					<b>2,27</b>	
<b>VALOR ENCARGOS (86.60%):</b>					<b>1,46</b>	
<b>VALOR BDI (28.35%):</b>					<b>1,06</b>	
<b>QUANTIDADE:</b>					<b>1,00</b>	
<b>TOTAL GERAL:</b>					<b>4,79</b>	

### 90438 - FURO EM ALVENARIA PARA DIÂMETROS MAIORES QUE 75 MM. AF\_05/2015 (UN)

SERVICO	FORTE	UNID	COEFICIENTE	PREÇO UNITÁRIO	TOTAL	
88248	AUXILIAR DE ENCANADOR OU BOMBEIRO HIDRÁULICO COM ENCARGOS COMPLEMENTARES	SINAPI	H	0,26900000	5,44	1,46
88267	ENCANADOR OU BOMBEIRO HIDRÁULICO COM ENCARGOS COMPLEMENTARES	SINAPI	H	1,71900000	7,37	12,67
<b>TOTAL SERVICOS:</b>					<b>14,13</b>	
<b>VALOR SEM ENCARGOS:</b>					<b>14,13</b>	
<b>VALOR ENCARGOS (86.60%):</b>					<b>12,24</b>	
<b>VALOR BDI (28.35%):</b>					<b>7,48</b>	
<b>QUANTIDADE:</b>					<b>1,00</b>	

## RELATÓRIO ANALÍTICO - COMPOSIÇÕES AUXILIARES

 <small>Divisão de Engenharia, Arquitetura e Cálculo</small>	<b>OBRA:</b>	Construção da Promotória da Comarca de Maués	<b>DATA :</b> 16/03/2021	<b>L.S. Hora:</b> 86,60%	
	<b>DESCRIÇÃO:</b>	Construção da Promotória de Maués - Modelo 2 Promotória 2021	<b>BDI :</b> 28,35%	<b>L.S. Mês:</b> 49,17%	
	<b>ENDEREÇO:</b>	Rua Guaranópolis S/N.	<b>FORTE</b>	<b>VERSÃO</b>	<b>REF.</b>
	<b>CLIENTE:</b>	Procuradoria Geral de Justiça do Estado do Amazonas	ORSE	2021/05	08/2021
	<b>OBSERVAÇÃO:</b>	Ajustado a Convenção coletiva 2021/2022 - AM000307/2021	SBC	2021/06 - Manaus	06/2021
	<b>UNIDADES:</b>	147.59M <sup>2</sup>	SEDOP	2021/03 COM DESONERAÇÃO	03/2021
	<b>VALOR POR UNIDADE:</b>	R\$ 6.587,36	SICRO	2021/01 COM DESONERAÇÃO	05/2021
		SINAPI	2021/07 COM DESONERAÇÃO	08/2021	
			COMPOSIÇÕES PRÓPRIAS		

<b>TOTAL GERAL:</b>	<b>33,85</b>
---------------------	--------------

### 89585 - JOELHO 45 GRAUS, PVC, SERIE R, ÁGUA PLUVIAL, DN 100 MM, JUNTA ELÁSTICA, FORNECIDO E INSTALADO EM CONDUTORES VERTICAIS DE ÁGUAS PLUVIAIS. AF\_12/2014 (UN)

MATERIAL	FORTE	UNID	COEFICIENTE	PREÇO UNITÁRIO	TOTAL
00000301 ANEL BORRACHA PARA TUBO ESGOTO PREDIAL, DN 100 MM (NBR 5688)	SINAPI	UN	1,00000000	2,38	2,38
00020151 JOELHO, PVC SERIE R, 45 GRAUS, DN 100 MM, PARA ESGOTO OU AGUAS PLUVIAIS PREDIAIS	SINAPI	UN	1,00000000	15,01	15,01
00020078 PASTA LUBRIFICANTE PARA TUBOS E CONEXOES COM JUNTA ELASTICA (USO EM PVC, ACO, POLIETILENO E OUTROS) ( DE *400* G)	SINAPI	UN	0,04600000	21,50	0,99
<b>TOTAL MATERIAL:</b>					<b>18,38</b>

SERVICO	FORTE	UNID	COEFICIENTE	PREÇO UNITÁRIO	TOTAL
88248 AUXILIAR DE ENCANADOR OU BOMBEIRO HIDRÁULICO COM ENCARGOS COMPLEMENTARES	SINAPI	H	0,10000000	5,44	0,54
88267 ENCANADOR OU BOMBEIRO HIDRÁULICO COM ENCARGOS COMPLEMENTARES	SINAPI	H	0,10000000	7,37	0,74
<b>TOTAL SERVICOS:</b>					<b>1,28</b>

<b>VALOR SEM ENCARGOS:</b>	<b>19,66</b>
<b>VALOR ENCARGOS (86.60%):</b>	<b>1,12</b>
<b>VALOR BDI (28.35%):</b>	<b>5,89</b>
<b>QUANTIDADE:</b>	<b>1,00</b>
<b>TOTAL GERAL:</b>	<b>26,67</b>

### 89584 - JOELHO 90 GRAUS, PVC, SERIE R, ÁGUA PLUVIAL, DN 100 MM, JUNTA ELÁSTICA, FORNECIDO E INSTALADO EM CONDUTORES VERTICAIS DE ÁGUAS PLUVIAIS. AF\_12/2014 (UN)

MATERIAL	FORTE	UNID	COEFICIENTE	PREÇO UNITÁRIO	TOTAL
00000301 ANEL BORRACHA PARA TUBO ESGOTO PREDIAL, DN 100 MM (NBR 5688)	SINAPI	UN	1,00000000	2,38	2,38
00020157 JOELHO, PVC SERIE R, 90 GRAUS, DN 100 MM, PARA ESGOTO OU AGUAS PLUVIAIS PREDIAIS	SINAPI	UN	1,00000000	20,26	20,26
00020078 PASTA LUBRIFICANTE PARA TUBOS E CONEXOES COM JUNTA ELASTICA (USO EM PVC, ACO, POLIETILENO E OUTROS) ( DE *400* G)	SINAPI	UN	0,04600000	21,50	0,99
<b>TOTAL MATERIAL:</b>					<b>23,63</b>

SERVICO	FORTE	UNID	COEFICIENTE	PREÇO UNITÁRIO	TOTAL
88248 AUXILIAR DE ENCANADOR OU BOMBEIRO HIDRÁULICO COM ENCARGOS COMPLEMENTARES	SINAPI	H	0,10000000	5,44	0,54
88267 ENCANADOR OU BOMBEIRO HIDRÁULICO COM ENCARGOS COMPLEMENTARES	SINAPI	H	0,10000000	7,37	0,74
<b>TOTAL SERVICOS:</b>					<b>1,28</b>

<b>VALOR SEM ENCARGOS:</b>	<b>24,91</b>
<b>VALOR ENCARGOS (86.60%):</b>	<b>1,12</b>
<b>VALOR BDI (28.35%):</b>	<b>7,38</b>
<b>QUANTIDADE:</b>	<b>1,00</b>
<b>TOTAL GERAL:</b>	<b>33,41</b>

### 89529 - JOELHO 90 GRAUS, PVC, SERIE R, ÁGUA PLUVIAL, DN 100 MM, JUNTA ELÁSTICA, FORNECIDO E INSTALADO EM RAMAL DE ENCAMINHAMENTO. AF\_12/2014 (UN)

MATERIAL	FORTE	UNID	COEFICIENTE	PREÇO UNITÁRIO	TOTAL
----------	-------	------	-------------	----------------	-------

## RELATÓRIO ANALÍTICO - COMPOSIÇÕES AUXILIARES

 Divisão de Engenharia, Arquitetura e Cálculo	<b>OBRA:</b>	Construção da Promotora da Comarca de Maués	<b>DATA :</b> 16/03/2021	<b>L.S. Hora:</b> 86,60%	
	<b>DESCRIÇÃO:</b>	Construção da Promotora de Maués - Modelo 2 Promotora 2021	<b>BDI :</b> 28,35%	<b>L.S. Mês:</b> 49,17%	
	<b>ENDEREÇO:</b>	Rua Guaránópolis S/N.	<b>FORNTE</b>	<b>VERSÃO</b>	<b>REF.</b>
	<b>CLIENTE:</b>	Procuradoria Geral de Justiça do Estado do Amazonas	ORSE	2021/05	08/2021
	<b>OBSERVAÇÃO:</b>	Ajustado a Convenção coletiva 2021/2022 - AM000307/2021	SBC	2021/06 - Manaus	06/2021
	<b>UNIDADES:</b>	147,59M <sup>2</sup>	SEDOP	2021/03 COM DESONERAÇÃO	03/2021
	<b>VALOR POR UNIDADE:</b>	R\$ 6.587,36	SICRO	2021/01 COM DESONERAÇÃO	05/2021
		SINAPI	2021/07 COM DESONERAÇÃO	08/2021	
			COMPOSIÇÕES PRÓPRIAS		

00000301	ANEL BORRACHA PARA TUBO ESGOTO PREDIAL, DN 100 MM (NBR 5688)	SINAPI	UN	1,00000000	2,38	2,38
00020157	JOELHO, PVC SERIE R, 90 GRAUS, DN 100 MM, PARA ESGOTO OU AGUAS PLUVIAIS PREDIAIS	SINAPI	UN	1,00000000	20,26	20,26
00020078	PASTA LUBRIFICANTE PARA TUBOS E CONEXOES COM JUNTA ELASTICA (USO EM PVC, ACO, POLIETILENO E OUTROS) ( DE *400* G)	SINAPI	UN	0,04600000	21,50	0,99
<b>TOTAL MATERIAL:</b>						<b>23,63</b>

SERVICO		FORNTE	UNID	COEFICIENTE	PREÇO UNITÁRIO	TOTAL
88248	AUXILIAR DE ENCANADOR OU BOMBEIRO HIDRÁULICO COM ENCARGOS COMPLEMENTARES	SINAPI	H	0,14000000	5,44	0,76
88267	ENCANADOR OU BOMBEIRO HIDRÁULICO COM ENCARGOS COMPLEMENTARES	SINAPI	H	0,14000000	7,37	1,03
<b>TOTAL SERVICOS:</b>						<b>1,79</b>

<b>VALOR SEM ENCARGOS:</b>	<b>25,42</b>
<b>VALOR ENCARGOS (86.60%):</b>	<b>1,56</b>
<b>VALOR BDI (28.35%):</b>	<b>7,65</b>
<b>QUANTIDADE:</b>	<b>1,00</b>
<b>TOTAL GERAL:</b>	<b>34,63</b>

### 89690 - JUNÇÃO SIMPLES, PVC, SERIE R, ÁGUA PLUVIAL, DN 100 X 100 MM, JUNTA ELÁSTICA, FORNECIDO E INSTALADO EM CONDUTORES VERTICAIS DE ÁGUAS PLUVIAIS. AF\_12/2014 (UN)

MATERIAL		FORNTE	UNID	COEFICIENTE	PREÇO UNITÁRIO	TOTAL
00000301	ANEL BORRACHA PARA TUBO ESGOTO PREDIAL, DN 100 MM (NBR 5688)	SINAPI	UN	2,00000000	2,38	4,76
00020144	JUNCAO SIMPLES, PVC SERIE R, DN 100 X 100 MM, PARA ESGOTO OU AGUAS PLUVIAIS PREDIAIS	SINAPI	UN	1,00000000	38,17	38,17
00020078	PASTA LUBRIFICANTE PARA TUBOS E CONEXOES COM JUNTA ELASTICA (USO EM PVC, ACO, POLIETILENO E OUTROS) ( DE *400* G)	SINAPI	UN	0,09200000	21,50	1,98
<b>TOTAL MATERIAL:</b>						<b>44,91</b>

SERVICO		FORNTE	UNID	COEFICIENTE	PREÇO UNITÁRIO	TOTAL
88248	AUXILIAR DE ENCANADOR OU BOMBEIRO HIDRÁULICO COM ENCARGOS COMPLEMENTARES	SINAPI	H	0,13000000	5,44	0,71
88267	ENCANADOR OU BOMBEIRO HIDRÁULICO COM ENCARGOS COMPLEMENTARES	SINAPI	H	0,13000000	7,37	0,96
<b>TOTAL SERVICOS:</b>						<b>1,67</b>

<b>VALOR SEM ENCARGOS:</b>	<b>46,58</b>
<b>VALOR ENCARGOS (86.60%):</b>	<b>1,44</b>
<b>VALOR BDI (28.35%):</b>	<b>13,61</b>
<b>QUANTIDADE:</b>	<b>1,00</b>
<b>TOTAL GERAL:</b>	<b>61,63</b>

### 89699 - JUNÇÃO SIMPLES, PVC, SERIE R, ÁGUA PLUVIAL, DN 150 X 100 MM, JUNTA ELÁSTICA, FORNECIDO E INSTALADO EM CONDUTORES VERTICAIS DE ÁGUAS PLUVIAIS. AF\_12/2014 (UN)

MATERIAL		FORNTE	UNID	COEFICIENTE	PREÇO UNITÁRIO	TOTAL
00000301	ANEL BORRACHA PARA TUBO ESGOTO PREDIAL, DN 100 MM (NBR 5688)	SINAPI	UN	1,00000000	2,38	2,38
00000300	ANEL BORRACHA, DN 150 MM, PARA TUBO SERIE REFORCADA ESGOTO PREDIAL	SINAPI	UN	1,00000000	10,00	10,00
00020145	JUNCAO SIMPLES, PVC SERIE R, DN 150 X 100 MM, PARA ESGOTO OU AGUAS PLUVIAIS PREDIAIS	SINAPI	UN	1,00000000	101,18	101,18

## RELATÓRIO ANALÍTICO - COMPOSIÇÕES AUXILIARES

 <small>Divisão de Engenharia, Arquitetura e Cálculo</small>	<b>OBRA:</b>	Construção da Promotora da Comarca de Maués	<b>DATA :</b> 16/03/2021	<b>L.S. Hora:</b> 86,60%	
	<b>DESCRIÇÃO:</b>	Construção da Promotora de Maués - Modelo 2 Promotora 2021	<b>BDI :</b> 28,35%	<b>L.S. Mês:</b> 49,17%	
	<b>ENDEREÇO:</b>	Rua Guaranópolis S/N.	<b>FORTE</b>	<b>VERSÃO</b>	<b>REF.</b>
	<b>CLIENTE:</b>	Procuradoria Geral de Justiça do Estado do Amazonas	ORSE	2021/05	08/2021
	<b>OBSERVAÇÃO:</b>	Ajustado a Convenção coletiva 2021/2022 - AM000307/2021	SBC	2021/06 - Manaus	06/2021
	<b>UNIDADES:</b>	147.59M <sup>2</sup>	SEDOP	2021/03 COM DESONERAÇÃO	03/2021
	<b>VALOR POR UNIDADE:</b>	R\$ 6.587,36	SICRO	2021/01 COM DESONERAÇÃO	05/2021
		SINAPI	2021/07 COM DESONERAÇÃO	08/2021	
			COMPOSIÇÕES PRÓPRIAS		

00020078	PASTA LUBRIFICANTE PARA TUBOS E CONEXOES COM JUNTA ELASTICA (USO EM PVC, ACO, POLIETILENO E OUTROS) ( DE *400* G)	SINAPI	UN	0,14000000	21,50	3,01
<b>TOTAL MATERIAL:</b>						<b>116,57</b>

SERVICO		FORTE	UNID	COEFICIENTE	PREÇO UNITÁRIO	TOTAL
88248	AUXILIAR DE ENCANADOR OU BOMBEIRO HIDRÁULICO COM ENCARGOS COMPLEMENTARES	SINAPI	H	0,23000000	5,44	1,25
88267	ENCANADOR OU BOMBEIRO HIDRÁULICO COM ENCARGOS COMPLEMENTARES	SINAPI	H	0,23000000	7,37	1,70
<b>TOTAL SERVICOS:</b>						<b>2,95</b>

<b>VALOR SEM ENCARGOS:</b>	<b>119,52</b>
<b>VALOR ENCARGOS (86.60%):</b>	<b>2,54</b>
<b>VALOR BDI (28.35%):</b>	<b>34,60</b>
<b>QUANTIDADE:</b>	<b>1,00</b>
<b>TOTAL GERAL:</b>	<b>156,66</b>

### 89669 - LUVAS SIMPLES, PVC, SERIE R, ÁGUA PLUVIAL, DN 100 MM, JUNTA ELÁSTICA, FORNECIDO E INSTALADO EM CONDUTORES VERTICAIS DE ÁGUAS PLUVIAIS. AF\_12/2014 (UN)

MATERIAL		FORTE	UNID	COEFICIENTE	PREÇO UNITÁRIO	TOTAL
00000301	ANEL BORRACHA PARA TUBO ESGOTO PREDIAL, DN 100 MM (NBR 5688)	SINAPI	UN	1,00000000	2,38	2,38
00020170	LUVA SIMPLES, PVC SERIE R, 100 MM, PARA ESGOTO OU AGUAS PLUVIAIS PREDIAIS	SINAPI	UN	1,00000000	9,45	9,45
00020078	PASTA LUBRIFICANTE PARA TUBOS E CONEXOES COM JUNTA ELASTICA (USO EM PVC, ACO, POLIETILENO E OUTROS) ( DE *400* G)	SINAPI	UN	0,04600000	21,50	0,99
<b>TOTAL MATERIAL:</b>						<b>12,82</b>

SERVICO		FORTE	UNID	COEFICIENTE	PREÇO UNITÁRIO	TOTAL
88248	AUXILIAR DE ENCANADOR OU BOMBEIRO HIDRÁULICO COM ENCARGOS COMPLEMENTARES	SINAPI	H	0,07000000	5,44	0,38
88267	ENCANADOR OU BOMBEIRO HIDRÁULICO COM ENCARGOS COMPLEMENTARES	SINAPI	H	0,07000000	7,37	0,52
<b>TOTAL SERVICOS:</b>						<b>0,90</b>

<b>VALOR SEM ENCARGOS:</b>	<b>13,72</b>
<b>VALOR ENCARGOS (86.60%):</b>	<b>0,77</b>
<b>VALOR BDI (28.35%):</b>	<b>4,11</b>
<b>QUANTIDADE:</b>	<b>1,00</b>
<b>TOTAL GERAL:</b>	<b>18,60</b>

### 89554 - LUVAS SIMPLES, PVC, SERIE R, ÁGUA PLUVIAL, DN 100 MM, JUNTA ELÁSTICA, FORNECIDO E INSTALADO EM RAMAL DE ENCAMINHAMENTO. AF\_12/2014 (UN)

MATERIAL		FORTE	UNID	COEFICIENTE	PREÇO UNITÁRIO	TOTAL
00000301	ANEL BORRACHA PARA TUBO ESGOTO PREDIAL, DN 100 MM (NBR 5688)	SINAPI	UN	1,00000000	2,38	2,38
00020170	LUVA SIMPLES, PVC SERIE R, 100 MM, PARA ESGOTO OU AGUAS PLUVIAIS PREDIAIS	SINAPI	UN	1,00000000	9,45	9,45
00020078	PASTA LUBRIFICANTE PARA TUBOS E CONEXOES COM JUNTA ELASTICA (USO EM PVC, ACO, POLIETILENO E OUTROS) ( DE *400* G)	SINAPI	UN	0,04600000	21,50	0,99
<b>TOTAL MATERIAL:</b>						<b>12,82</b>

SERVICO		FORTE	UNID	COEFICIENTE	PREÇO UNITÁRIO	TOTAL
---------	--	-------	------	-------------	----------------	-------



## RELATÓRIO ANALÍTICO - COMPOSIÇÕES AUXILIARES

 <small>Divisão de Engenharia, Arquitetura e Cálculo</small>	<b>OBRA:</b>	Construção da Promotória da Comarca de Maués	<b>DATA :</b> 16/03/2021	<b>L.S. Hora:</b> 86,60%	
	<b>DESCRIÇÃO:</b>	Construção da Promotória de Maués - Modelo 2 Promotória 2021	<b>BDI :</b> 28,35%	<b>L.S. Mês:</b> 49,17%	
	<b>ENDEREÇO:</b>	Rua Guaranópolis S/N.	<b>FONTE</b>	<b>VERSÃO</b>	<b>REF.</b>
	<b>CLIENTE:</b>	Procuradoria Geral de Justiça do Estado do Amazonas	ORSE	2021/05	08/2021
	<b>OBSERVAÇÃO:</b>	Ajustado a Convenção coletiva 2021/2022 - AM000307/2021	SBC	2021/06 - Manaus	06/2021
	<b>UNIDADES:</b>	147.59M <sup>2</sup>	SEDOP	2021/03 COM DESONERAÇÃO	03/2021
	<b>VALOR POR UNIDADE:</b>	R\$ 6.587,36	SICRO	2021/01 COM DESONERAÇÃO	05/2021
		SINAPI	2021/07 COM DESONERAÇÃO	08/2021	
			COMPOSIÇÕES PRÓPRIAS		

88248	AUXILIAR DE ENCANADOR OU BOMBEIRO HIDRÁULICO COM ENCARGOS COMPLEMENTARES	SINAPI	H	0,09500000	5,44	0,52
88267	ENCANADOR OU BOMBEIRO HIDRÁULICO COM ENCARGOS COMPLEMENTARES	SINAPI	H	0,09500000	7,37	0,70
<b>TOTAL SERVIÇO:</b>						<b>1,22</b>
<b>VALOR SEM ENCARGOS:</b>						<b>14,04</b>
<b>VALOR ENCARGOS (86.60%):</b>						<b>1,05</b>
<b>VALOR BDI (28.35%):</b>						<b>4,28</b>
<b>QUANTIDADE:</b>						<b>1,00</b>
<b>TOTAL GERAL:</b>						<b>19,37</b>

### 90455 - PASSANTE TIPO TUBO DE DIÂMETRO MAIOR QUE 75 MM, FIXADO EM LAJE. AF\_05/2015 (UN)

MATERIAL	FONTE	UNID	COEFICIENTE	PREÇO UNITÁRIO	TOTAL	
00043132	ARAME RECOZIDO 16 BWG, D = 1,65 MM (0,016 KG/M) OU 18 BWG, D = 1,25 MM (0,01 KG/M)	SINAPI	KG	0,00500000	19,53	0,10
00009836	TUBO PVC SERIE NORMAL, DN 100 MM, PARA ESGOTO PREDIAL (NBR 5688)	SINAPI	M	0,15000000	9,52	1,43
<b>TOTAL MATERIAL:</b>					<b>1,53</b>	

SERVIÇO	FONTE	UNID	COEFICIENTE	PREÇO UNITÁRIO	TOTAL	
88248	AUXILIAR DE ENCANADOR OU BOMBEIRO HIDRÁULICO COM ENCARGOS COMPLEMENTARES	SINAPI	H	0,02300000	5,44	0,13
88267	ENCANADOR OU BOMBEIRO HIDRÁULICO COM ENCARGOS COMPLEMENTARES	SINAPI	H	0,14700000	7,37	1,08
<b>TOTAL SERVIÇO:</b>					<b>1,21</b>	
<b>VALOR SEM ENCARGOS:</b>					<b>2,74</b>	
<b>VALOR ENCARGOS (86.60%):</b>					<b>1,04</b>	
<b>VALOR BDI (28.35%):</b>					<b>1,07</b>	
<b>QUANTIDADE:</b>					<b>1,00</b>	
<b>TOTAL GERAL:</b>					<b>4,85</b>	

### 89673 - REDUÇÃO EXCÊNTRICA, PVC, SERIE R, ÁGUA PLUVIAL, DN 100 X 75 MM, JUNTA ELÁSTICA, FORNECIDO E INSTALADO EM CONDUTORES VERTICAIS DE ÁGUAS PLUVIAIS. AF\_12/2014 (UN)

MATERIAL	FONTE	UNID	COEFICIENTE	PREÇO UNITÁRIO	TOTAL	
00000301	ANEL BORRACHA PARA TUBO ESGOTO PREDIAL, DN 100 MM (NBR 5688)	SINAPI	UN	1,00000000	2,38	2,38
00020078	PASTA LUBRIFICANTE PARA TUBOS E CONEXOES COM JUNTA ELÁSTICA (USO EM PVC, ACO, POLIETILENO E OUTROS) ( DE *400* G)	SINAPI	UN	0,04600000	21,50	0,99
00020046	REDUCAO EXCENTRICA PVC, SERIE R, DN 100 X 75 MM, PARA ESGOTO OU AGUAS PLUVIAIS PREDIAIS	SINAPI	UN	1,00000000	11,96	11,96
<b>TOTAL MATERIAL:</b>					<b>15,33</b>	

SERVIÇO	FONTE	UNID	COEFICIENTE	PREÇO UNITÁRIO	TOTAL	
88248	AUXILIAR DE ENCANADOR OU BOMBEIRO HIDRÁULICO COM ENCARGOS COMPLEMENTARES	SINAPI	H	0,07000000	5,44	0,38
88267	ENCANADOR OU BOMBEIRO HIDRÁULICO COM ENCARGOS COMPLEMENTARES	SINAPI	H	0,07000000	7,37	0,52
<b>TOTAL SERVIÇO:</b>					<b>0,90</b>	
<b>VALOR SEM ENCARGOS:</b>					<b>16,23</b>	
<b>VALOR ENCARGOS (86.60%):</b>					<b>0,77</b>	

## RELATÓRIO ANALÍTICO - COMPOSIÇÕES AUXILIARES

 <small>Divisão de Engenharia, Arquitetura e Cálculo</small>	<b>OBRA:</b>	Construção da Promotora da Comarca de Maués	<b>DATA:</b> 16/03/2021	<b>L.S. Hora:</b> 86,60%	
	<b>DESCRIÇÃO:</b>	Construção da Promotora de Maués - Modelo 2 Promotora 2021	<b>BDI:</b> 28,35%	<b>L.S. Mês:</b> 49,17%	
	<b>ENDEREÇO:</b>	Rua Guaranópolis S/N.	<b>FORTE</b>	<b>VERSÃO</b>	<b>REF.</b>
	<b>CLIENTE:</b>	Procuradoria Geral de Justiça do Estado do Amazonas	ORSE	2021/05	08/2021
	<b>OBSERVAÇÃO:</b>	Ajustado a Convenção coletiva 2021/2022 - AM000307/2021	SBC	2021/06 - Manaus	06/2021
	<b>UNIDADES:</b>	147.59M <sup>2</sup>	SEDOP	2021/03 COM DESONERAÇÃO	03/2021
	<b>VALOR POR UNIDADE:</b>	R\$ 6.587,36	SICRO	2021/01 COM DESONERAÇÃO	05/2021
		SINAPI	2021/07 COM DESONERAÇÃO	08/2021	
			COMPOSIÇÕES PRÓPRIAS		

<b>VALOR BDI (28.35%):</b>	<b>4,82</b>
<b>QUANTIDADE:</b>	<b>1,00</b>
<b>TOTAL GERAL:</b>	<b>21,82</b>

### 89681 - REDUÇÃO EXCÊNTRICA, PVC, SERIE R, ÁGUA PLUVIAL, DN 150 X 100 MM, JUNTA ELÁSTICA, FORNECIDO E INSTALADO EM CONDUTORES VERTICAIS DE ÁGUAS PLUVIAIS. AF\_12/2014 (UN)

MATERIAL	FORTE	UNID	COEFICIENTE	PREÇO UNITÁRIO	TOTAL
00000300 ANEL BORRACHA, DN 150 MM, PARA TUBO SERIE REFORCADA ESGOTO PREDIAL	SINAPI	UN	1,00000000	10,00	10,00
00020078 PASTA LUBRIFICANTE PARA TUBOS E CONEXOES COM JUNTA ELASTICA (USO EM PVC, ACO, POLIETILENO E OUTROS) ( DE *400* G)	SINAPI	UN	0,07000000	21,50	1,50
00020047 REDUCAO EXCENTRICA PVC, SERIE R, DN 150 X 100 MM, PARA ESGOTO OU AGUAS PLUVIAIS PREDIAIS	SINAPI	UN	1,00000000	32,70	32,70
<b>TOTAL MATERIAL:</b>					<b>44,21</b>

SERVICO	FORTE	UNID	COEFICIENTE	PREÇO UNITÁRIO	TOTAL
88248 AUXILIAR DE ENCANADOR OU BOMBEIRO HIDRÁULICO COM ENCARGOS COMPLEMENTARES	SINAPI	H	0,11000000	5,44	0,60
88267 ENCANADOR OU BOMBEIRO HIDRÁULICO COM ENCARGOS COMPLEMENTARES	SINAPI	H	0,11000000	7,37	0,81
<b>TOTAL SERVICIO:</b>					<b>1,41</b>

<b>VALOR SEM ENCARGOS:</b>	<b>45,62</b>
<b>VALOR ENCARGOS (86.60%):</b>	<b>1,22</b>
<b>VALOR BDI (28.35%):</b>	<b>13,28</b>
<b>QUANTIDADE:</b>	<b>1,00</b>
<b>TOTAL GERAL:</b>	<b>60,12</b>

### 89578 - TUBO PVC, SÉRIE R, ÁGUA PLUVIAL, DN 100 MM, FORNECIDO E INSTALADO EM CONDUTORES VERTICAIS DE ÁGUAS PLUVIAIS. AF\_12/2014 (M)

MATERIAL	FORTE	UNID	COEFICIENTE	PREÇO UNITÁRIO	TOTAL
00000122 ADESIVO PLASTICO PARA PVC, FRASCO COM 850 GR	SINAPI	UN	0,00500000	58,71	0,29
00038383 LIXA D'AGUA EM FOLHA, GRAO 100	SINAPI	UN	0,02300000	1,29	0,03
00020083 SOLUCAO LIMPADORA PARA PVC, FRASCO COM 1000 CM3	SINAPI	UN	0,00820000	50,99	0,42
00009841 TUBO PVC, SERIE R, DN 100 MM, PARA ESGOTO OU AGUAS PLUVIAIS PREDIAIS (NBR 5688)	SINAPI	M	1,04000000	23,49	24,43
<b>TOTAL MATERIAL:</b>					<b>25,17</b>

SERVICO	FORTE	UNID	COEFICIENTE	PREÇO UNITÁRIO	TOTAL
88248 AUXILIAR DE ENCANADOR OU BOMBEIRO HIDRÁULICO COM ENCARGOS COMPLEMENTARES	SINAPI	H	0,11000000	5,44	0,60
88267 ENCANADOR OU BOMBEIRO HIDRÁULICO COM ENCARGOS COMPLEMENTARES	SINAPI	H	0,11000000	7,37	0,81
<b>TOTAL SERVICIO:</b>					<b>1,41</b>

<b>VALOR SEM ENCARGOS:</b>	<b>26,58</b>
<b>VALOR ENCARGOS (86.60%):</b>	<b>1,22</b>
<b>VALOR BDI (28.35%):</b>	<b>7,88</b>
<b>QUANTIDADE:</b>	<b>1,00</b>
<b>TOTAL GERAL:</b>	<b>35,68</b>

## RELATÓRIO ANALÍTICO - COMPOSIÇÕES AUXILIARES

 <small>Divisão de Engenharia, Arquitetura e Cálculo</small>	<b>OBRA:</b>	Construção da Promotora da Comarca de Maués	<b>DATA :</b> 16/03/2021	<b>L.S. Hora:</b> 86,60%	
	<b>DESCRIÇÃO:</b>	Construção da Promotora de Maués - Modelo 2 Promotora 2021	<b>BDI :</b> 28,35%	<b>L.S. Mês:</b> 49,17%	
	<b>ENDEREÇO:</b>	Rua Guaranópolis S/N.	<b>FORTE</b>	<b>VERSÃO</b>	<b>REF.</b>
	<b>CLIENTE:</b>	Procuradoria Geral de Justiça do Estado do Amazonas	ORSE	2021/05	08/2021
	<b>OBSERVAÇÃO:</b>	Ajustado a Convenção coletiva 2021/2022 - AM000307/2021	SBC	2021/06 - Manaus	06/2021
	<b>UNIDADES:</b>	147.59M <sup>2</sup>	SEDOP	2021/03 COM DESONERAÇÃO	03/2021
	<b>VALOR POR UNIDADE:</b>	R\$ 6.587,36	SICRO	2021/01 COM DESONERAÇÃO	05/2021
		SINAPI	2021/07 COM DESONERAÇÃO	08/2021	
			COMPOSIÇÕES PRÓPRIAS		

### 89512 - TUBO PVC, SÉRIE R, ÁGUA PLUVIAL, DN 100 MM, FORNECIDO E INSTALADO EM RAMAL DE ENCAMINHAMENTO. AF\_12/2014 (M)

MATERIAL	FORTE	UNID	COEFICIENTE	PREÇO UNITÁRIO	TOTAL	
0000122	ADESIVO PLASTICO PARA PVC, FRASCO COM 850 GR	SINAPI	UN	0,04290000	58,71	2,52
00038383	LIXA D'AGUA EM FOLHA, GRAO 100	SINAPI	UN	0,14850000	1,29	0,19
00020083	SOLUCAO LIMPADORA PARA PVC, FRASCO COM 1000 CM3	SINAPI	UN	0,07010000	50,99	3,57
00009841	TUBO PVC, SERIE R, DN 100 MM, PARA ESGOTO OU AGUAS PLUVIAIS PREDIAIS (NBR 5688)	SINAPI	M	1,04000000	23,49	24,43
<b>TOTAL MATERIAL:</b>						<b>30,71</b>

SERVICO	FORTE	UNID	COEFICIENTE	PREÇO UNITÁRIO	TOTAL	
88248	AUXILIAR DE ENCANADOR OU BOMBEIRO HIDRÁULICO COM ENCARGOS COMPLEMENTARES	SINAPI	H	0,44500000	5,44	2,42
88267	ENCANADOR OU BOMBEIRO HIDRÁULICO COM ENCARGOS COMPLEMENTARES	SINAPI	H	0,44500000	7,37	3,28
<b>TOTAL SERVICOS:</b>						<b>5,70</b>

<b>VALOR SEM ENCARGOS:</b>	<b>36,41</b>
<b>VALOR ENCARGOS (86.60%):</b>	<b>4,94</b>
<b>VALOR BDI (28.35%):</b>	<b>11,72</b>
<b>QUANTIDADE:</b>	<b>1,00</b>
<b>TOTAL GERAL:</b>	<b>53,07</b>

### 89675 - TÊ DE INSPEÇÃO, PVC, SERIE R, ÁGUA PLUVIAL, DN 100 MM, JUNTA ELÁSTICA, FORNECIDO E INSTALADO EM CONDUTORES VERTICAIS DE ÁGUAS PLUVIAIS. AF\_12/2014 (UN)

MATERIAL	FORTE	UNID	COEFICIENTE	PREÇO UNITÁRIO	TOTAL	
00000301	ANEL BORRACHA PARA TUBO ESGOTO PREDIAL, DN 100 MM (NBR 5688)	SINAPI	UN	1,00000000	2,38	2,38
00020078	PASTA LUBRIFICANTE PARA TUBOS E CONEXOES COM JUNTA ELASTICA (USO EM PVC, ACO, POLIETILENO E OUTROS) ( DE *400* G)	SINAPI	UN	0,04600000	21,50	0,99
00020183	TE DE INSPECAO, PVC, SERIE R, 100 X 75 MM, PARA ESGOTO OU AGUAS PLUVIAIS PREDIAIS	SINAPI	UN	1,00000000	34,27	34,27
<b>TOTAL MATERIAL:</b>						<b>37,64</b>

SERVICO	FORTE	UNID	COEFICIENTE	PREÇO UNITÁRIO	TOTAL	
88248	AUXILIAR DE ENCANADOR OU BOMBEIRO HIDRÁULICO COM ENCARGOS COMPLEMENTARES	SINAPI	H	0,07000000	5,44	0,38
88267	ENCANADOR OU BOMBEIRO HIDRÁULICO COM ENCARGOS COMPLEMENTARES	SINAPI	H	0,07000000	7,37	0,52
<b>TOTAL SERVICOS:</b>						<b>0,90</b>

<b>VALOR SEM ENCARGOS:</b>	<b>38,54</b>
<b>VALOR ENCARGOS (86.60%):</b>	<b>0,77</b>
<b>VALOR BDI (28.35%):</b>	<b>11,14</b>
<b>QUANTIDADE:</b>	<b>1,00</b>
<b>TOTAL GERAL:</b>	<b>50,45</b>

### 89559 - TÊ DE INSPEÇÃO, PVC, SERIE R, ÁGUA PLUVIAL, DN 100 MM, JUNTA ELÁSTICA, FORNECIDO E INSTALADO EM RAMAL DE ENCAMINHAMENTO. AF\_12/2014 (UN)

MATERIAL	FORTE	UNID	COEFICIENTE	PREÇO UNITÁRIO	TOTAL	
00000301	ANEL BORRACHA PARA TUBO ESGOTO PREDIAL, DN 100 MM (NBR 5688)	SINAPI	UN	1,00000000	2,38	2,38

## RELATÓRIO ANALÍTICO - COMPOSIÇÕES AUXILIARES

 <small>Divisão de Engenharia, Arquitetura e Cálculo</small>	<b>OBRA:</b>	Construção da Promotora da Comarca de Maués	<b>DATA:</b> 16/03/2021	<b>L.S. Hora:</b> 86,60%	
	<b>DESCRIÇÃO:</b>	Construção da Promotora de Maués - Modelo 2 Promotora 2021	<b>BDI:</b> 28,35%	<b>L.S. Mês:</b> 49,17%	
	<b>ENDEREÇO:</b>	Rua Guaranópolis S/N.	<b>FONTE</b>	<b>VERSÃO</b>	<b>REF.</b>
	<b>CLIENTE:</b>	Procuradoria Geral de Justiça do Estado do Amazonas	ORSE	2021/05	08/2021
	<b>OBSERVAÇÃO:</b>	Ajustado a Convenção coletiva 2021/2022 - AM000307/2021	SBC	2021/06 - Manaus	06/2021
	<b>UNIDADES:</b>	147,59M <sup>2</sup>	SEDOP	2021/03 COM DESONERAÇÃO	03/2021
	<b>VALOR POR UNIDADE:</b>	R\$ 6.587,36	SICRO	2021/01 COM DESONERAÇÃO	05/2021
		SINAPI	2021/07 COM DESONERAÇÃO	08/2021	
		COMPOSIÇÕES PRÓPRIAS			

00020078	PASTA LUBRIFICANTE PARA TUBOS E CONEXOES COM JUNTA ELASTICA (USO EM PVC, ACO, POLIETILENO E OUTROS) ( DE *400* G)	SINAPI	UN	0,04600000	21,50	0,99
00020183	TE DE INSPEÇÃO, PVC, SERIE R, 100 X 75 MM, PARA ESGOTO OU AGUAS PLUVIAIS PREDIAIS	SINAPI	UN	1,00000000	34,27	34,27
<b>TOTAL MATERIAL:</b>						<b>37,64</b>

SERVICO	FONTE	UNID	COEFICIENTE	PREÇO UNITÁRIO	TOTAL	
88248	AUXILIAR DE ENCANADOR OU BOMBEIRO HIDRÁULICO COM ENCARGOS COMPLEMENTARES	SINAPI	H	0,09500000	5,44	0,52
88267	ENCANADOR OU BOMBEIRO HIDRÁULICO COM ENCARGOS COMPLEMENTARES	SINAPI	H	0,09500000	7,37	0,70
<b>TOTAL SERVICOS:</b>					<b>1,22</b>	
<b>VALOR SEM ENCARGOS:</b>					<b>38,86</b>	
<b>VALOR ENCARGOS (86.60%):</b>					<b>1,05</b>	
<b>VALOR BDI (28.35%):</b>					<b>11,31</b>	
<b>QUANTIDADE:</b>					<b>1,00</b>	
<b>TOTAL GERAL:</b>					<b>51,22</b>	

### 87369 - ARGAMASSA TRAÇO 1:2:8 (EM VOLUME DE CIMENTO, CAL E AREIA MÉDIA ÚMIDA) PARA EMBOÇO/MASSA ÚNICA/ASSENTAMENTO DE ALVENARIA DE VEDAÇÃO, PREPARO MANUAL. AF\_08/2019 (M3)

MATERIAL	FONTE	UNID	COEFICIENTE	PREÇO UNITÁRIO	TOTAL	
00000370	AREIA MEDIA - POSTO JAZIDA/FORNECEDOR (RETIRADO NA JAZIDA, SEM TRANSPORTE)	SINAPI	M3	1,14000000	75,00	85,50
00001106	CAL HIDRATADA CH-I PARA ARGAMASSAS	SINAPI	KG	171,13000000	1,75	299,48
00001379	CIMENTO PORTLAND COMPOSTO CP II-32	SINAPI	KG	192,52000000	1,04	200,22
<b>TOTAL MATERIAL:</b>					<b>585,20</b>	

SERVICO	FONTE	UNID	COEFICIENTE	PREÇO UNITÁRIO	TOTAL	
88316	SERVENTE COM ENCARGOS COMPLEMENTARES	SINAPI	H	11,10000000	5,44	60,38
<b>TOTAL SERVICOS:</b>					<b>60,38</b>	
<b>VALOR SEM ENCARGOS:</b>					<b>645,58</b>	
<b>VALOR ENCARGOS (86.60%):</b>					<b>52,29</b>	
<b>VALOR BDI (28.35%):</b>					<b>197,85</b>	
<b>QUANTIDADE:</b>					<b>1,00</b>	
<b>TOTAL GERAL:</b>					<b>895,72</b>	

### S03308 - Argamassa em volume - cimento, cal e areia traço t-5 (1:2:8) - 1 saco cimento 50 kg / 2 sacos cal 20 kg / 8 padiolas de areia dim 0.35 x 0.45 x 0.13 m - Confecção mecânica e transporte (m3)

MAO DE OBRA	FONTE	UNID	COEFICIENTE	PREÇO UNITÁRIO	TOTAL	
00006111	SERVENTE DE OBRAS	SINAPI	H	4,00000000	5,44	21,76
<b>TOTAL MAO DE OBRA:</b>					<b>21,76</b>	

MATERIAL	FONTE	UNID	COEFICIENTE	PREÇO UNITÁRIO	TOTAL	
I00367S	Areia grossa - posto jazida/fornecedor (retirado na jazida,sem transporte)	ORSE	m3	1,21600000	99,50	120,99
I01106S	Cal hidratada ch-i para argamassas	ORSE	kg	182,00000000	0,83	151,06
I01379S	Cimento portland composto cp ii-32	ORSE	kg	182,00000000	0,68	123,76
<b>TOTAL MATERIAL:</b>					<b>395,81</b>	

## RELATÓRIO ANALÍTICO - COMPOSIÇÕES AUXILIARES

 <small>Divisão de Engenharia, Arquitetura e Cálculo</small>	<b>OBRA:</b>	Construção da Promotória da Comarca de Maués	<b>DATA :</b> 16/03/2021	<b>L.S. Hora:</b> 86,60%	
	<b>DESCRIÇÃO:</b>	Construção da Promotória de Maués - Modelo 2 Promotória 2021	<b>BDI :</b> 28,35%	<b>L.S. Mês:</b> 49,17%	
	<b>ENDEREÇO:</b>	Rua Guaranópolis S/N.	<b>FORTE</b>	<b>VERSÃO</b>	<b>REF.</b>
	<b>CLIENTE:</b>	Procuradoria Geral de Justiça do Estado do Amazonas	ORSE	2021/05	08/2021
	<b>OBSERVAÇÃO:</b>	Ajustado a Convenção coletiva 2021/2022 - AM000307/2021	SBC	2021/06 - Manaus	06/2021
	<b>UNIDADES:</b>	147.59M <sup>2</sup>	SEDOP	2021/03 COM DESONERAÇÃO	03/2021
	<b>VALOR POR UNIDADE:</b>	R\$ 6.587,36	SICRO	2021/01 COM DESONERAÇÃO	05/2021
		SINAPI	2021/07 COM DESONERAÇÃO	08/2021	
			COMPOSIÇÕES PRÓPRIAS		

<b>VALOR SEM ENCARGOS:</b>	<b>417,57</b>
<b>VALOR ENCARGOS (86.60%):</b>	<b>18,84</b>
<b>VALOR BDI (28.35%):</b>	<b>123,72</b>
<b>QUANTIDADE:</b>	<b>1,00</b>
<b>TOTAL GERAL:</b>	<b>560,13</b>

### S00153 - Alvenaria bloco cerâmico vedação, 9x19x24cm, e=19cm, com argamassa t5 - 1:2:8 (cimento/cal/areia), junta=1cm - Rev.08 (m2)

MAO DE OBRA		FORTE	UNID	COEFICIENTE	PREÇO UNITÁRIO	TOTAL
00004750	PEDREIRO	SINAPI	H	1,14000000	7,37	8,40
00006111	SERVENTE DE OBRAS	SINAPI	H	0,88000000	5,44	4,79
<b>TOTAL MAO DE OBRA:</b>						<b>13,19</b>

MATERIAL		FORTE	UNID	COEFICIENTE	PREÇO UNITÁRIO	TOTAL
I02657	Bloco cerâmico, de vedação, 6 furos horizontais, dim. 9 x 19 x 24 cm	ORSE	un	40,00000000	0,86	34,40
<b>TOTAL MATERIAL:</b>						<b>34,40</b>

SERVICO		FORTE	UNID	COEFICIENTE	PREÇO UNITÁRIO	TOTAL
S03308	Argamassa em volume - cimento, cal e areia traço t-5 (1:2:8) - 1 saco cimento 50 kg / 2 sacos cal 20 kg / 8 padiolas de areia dim 0.35 x 0.45 x 0.13 m - Confecção mecânica e transporte	ORSE	m3	0,02520000	417,57	10,52
<b>TOTAL SERVICOS:</b>						<b>10,52</b>

<b>VALOR SEM ENCARGOS:</b>	<b>58,11</b>
<b>VALOR ENCARGOS (86.60%):</b>	<b>11,90</b>
<b>VALOR BDI (28.35%):</b>	<b>19,85</b>
<b>QUANTIDADE:</b>	<b>1,00</b>
<b>TOTAL GERAL:</b>	<b>89,86</b>

### S01906 - Argamassa cimento e areia traço t-4 (1:5) - 1 saco cimento 50kg / 5 padiolas areia dim. 0,35z0,45x0,23m - Confecção mecânica e transporte (m3)

MAO DE OBRA		FORTE	UNID	COEFICIENTE	PREÇO UNITÁRIO	TOTAL
00006111	SERVENTE DE OBRAS	SINAPI	H	4,00000000	5,44	21,76
<b>TOTAL MAO DE OBRA:</b>						<b>21,76</b>

MATERIAL		FORTE	UNID	COEFICIENTE	PREÇO UNITÁRIO	TOTAL
I00370S	Areia media - posto jazida/fornecedor (retirado na jazida, sem transporte)	ORSE	m3	1,08000000	99,00	106,92
I01379S	Cimento portland composto cp ii-32	ORSE	kg	300,00000000	0,68	204,00
<b>TOTAL MATERIAL:</b>						<b>310,92</b>

<b>VALOR SEM ENCARGOS:</b>	<b>332,68</b>
<b>VALOR ENCARGOS (86.60%):</b>	<b>18,84</b>
<b>VALOR BDI (28.35%):</b>	<b>99,66</b>
<b>QUANTIDADE:</b>	<b>1,00</b>
<b>TOTAL GERAL:</b>	<b>451,18</b>

### S00091 - Alvenaria pedra calcárea argamassada c/ cimento e areia traço t-4 (1:5) - 1 saco cimento 50kg / 5 padiolas areia dim. 0,35z0,45x0,23m - Confecção mecânica e transporte (m3)

## RELATÓRIO ANALÍTICO - COMPOSIÇÕES AUXILIARES

 <small>Divisão de Engenharia, Arquitetura e Cálculo</small>	<b>OBRA:</b>	Construção da Promotória da Comarca de Maués	<b>DATA:</b> 16/03/2021	<b>L.S. Hora:</b> 86,60%	
	<b>DESCRIÇÃO:</b>	Construção da Promotória de Maués - Modelo 2 Promotória 2021	<b>BDI:</b> 28,35%	<b>L.S. Mês:</b> 49,17%	
	<b>ENDEREÇO:</b>	Rua Guaranópolis S/N.	<b>FORTE</b>	<b>VERSÃO</b>	<b>REF.</b>
	<b>CLIENTE:</b>	Procuradoria Geral de Justiça do Estado do Amazonas	ORSE	2021/05	08/2021
	<b>OBSERVAÇÃO:</b>	Ajustado a Convenção coletiva 2021/2022 - AM000307/2021	SBC	2021/06 - Manaus	06/2021
	<b>UNIDADES:</b>	147,59M <sup>2</sup>	SEDOP	2021/03 COM DESONERAÇÃO	03/2021
	<b>VALOR POR UNIDADE:</b>	R\$ 6.587,36	SICRO	2021/01 COM DESONERAÇÃO	05/2021
		SINAPI	2021/07 COM DESONERAÇÃO	08/2021	
			COMPOSIÇÕES PRÓPRIAS		

MAO DE OBRA		FORTE	UNID	COEFICIENTE	PREÇO UNITÁRIO	TOTAL
00004750	PEDREIRO	SINAPI	H	6,00000000	7,37	44,22
00006111	SERVENTE DE OBRAS	SINAPI	H	6,00000000	5,44	32,64
<b>TOTAL MAO DE OBRA:</b>						<b>76,86</b>

MATERIAL		FORTE	UNID	COEFICIENTE	PREÇO UNITÁRIO	TOTAL
I04730S	Pedra de mao ou pedra rachao para arrimo/fundacao (posto pedreira/fornecedor, sem frete)	ORSE	m3	1,20000000	78,57	94,28
<b>TOTAL MATERIAL:</b>						<b>94,28</b>

SERVICO		FORTE	UNID	COEFICIENTE	PREÇO UNITÁRIO	TOTAL
S01906	Argamassa cimento e areia traço t-4 (1:5) - 1 saco cimento 50kg / 5 padiolas areia dim. 0,35x0,45x0,23m - Confeção mecânica e transporte	ORSE	m3	0,30000000	332,68	99,80
<b>TOTAL SERVICOS:</b>						<b>99,80</b>

<b>VALOR SEM ENCARGOS:</b>	<b>270,94</b>
<b>VALOR ENCARGOS (86.60%):</b>	<b>72,20</b>
<b>VALOR BDI (28.35%):</b>	<b>97,28</b>
<b>QUANTIDADE:</b>	<b>1,00</b>
<b>TOTAL GERAL:</b>	<b>440,42</b>

### S00140 - Aço CA - 50 Ø 6,3 a 12,5mm, inclusive corte, dobragem, montagem e colocacao de ferragens nas formas, para superestruturas e fundações - R1 (kg)

MAO DE OBRA		FORTE	UNID	COEFICIENTE	PREÇO UNITÁRIO	TOTAL
00000378	ARMADOR	SINAPI	H	0,08000000	7,37	0,59
00006111	SERVENTE DE OBRAS	SINAPI	H	0,08000000	5,44	0,44
<b>TOTAL MAO DE OBRA:</b>						<b>1,03</b>

MATERIAL		FORTE	UNID	COEFICIENTE	PREÇO UNITÁRIO	TOTAL
I43132S	Arame recozido 16 bwg, d = 1,65 mm (0,016 kg/m) ou 18 bwg, d = 1,25 mm (0,01 kg/m)	ORSE	kg	0,02000000	20,00	0,40
I00081	Aço ca-50 6,3 a 12,5 mm	ORSE	kg	1,00000000	11,78	11,78
I39017S	Espacador / distanciador circular com entrada lateral, em plastico, para vergalhao *4,2 a 12,5* mm, cobrimento 20 mm	ORSE	un	0,40000000	0,21	0,08
I39315S	Espacador / distanciador tipo garra dupla, em plastico, cobrimento *20* mm, para ferragens de lajes e fundo de vigas	ORSE	un	0,40000000	0,35	0,14
<b>TOTAL MATERIAL:</b>						<b>12,40</b>

<b>VALOR SEM ENCARGOS:</b>	<b>13,43</b>
<b>VALOR ENCARGOS (86.60%):</b>	<b>0,88</b>
<b>VALOR BDI (28.35%):</b>	<b>4,06</b>
<b>QUANTIDADE:</b>	<b>1,00</b>
<b>TOTAL GERAL:</b>	<b>18,37</b>

### S01903 - Argamassa cimento e areia traço t-1 (1:3) - 1 saco cimento 50kg / 3 padiolas areia dim. 0.35 x 0.45 x 0.23 m - Confeção mecânica e transporte (m3)

MAO DE OBRA		FORTE	UNID	COEFICIENTE	PREÇO UNITÁRIO	TOTAL
00006111	SERVENTE DE OBRAS	SINAPI	H	4,00000000	5,44	21,76
<b>TOTAL MAO DE OBRA:</b>						<b>21,76</b>

## RELATÓRIO ANALÍTICO - COMPOSIÇÕES AUXILIARES

 <small>Divisão de Engenharia, Arquitetura e Cálculo</small>	<b>OBRA:</b>	Construção da Promotória da Comarca de Maués	<b>DATA:</b> 16/03/2021	<b>L.S. Hora:</b> 86,60%	
	<b>DESCRIÇÃO:</b>	Construção da Promotória de Maués - Modelo 2 Promotória 2021	<b>BDI:</b> 28,35%	<b>L.S. Mês:</b> 49,17%	
	<b>ENDEREÇO:</b>	Rua Guaranópolis S/N.	<b>FONTE</b>	<b>VERSÃO</b>	<b>REF.</b>
	<b>CLIENTE:</b>	Procuradoria Geral de Justiça do Estado do Amazonas	ORSE	2021/05	08/2021
	<b>OBSERVAÇÃO:</b>	Ajustado a Convenção coletiva 2021/2022 - AM000307/2021	SBC	2021/06 - Manaus	06/2021
	<b>UNIDADES:</b>	147,59M <sup>2</sup>	SEDOP	2021/03 COM DESONERAÇÃO	03/2021
	<b>VALOR POR UNIDADE:</b>	R\$ 6.587,36	SICRO	2021/01 COM DESONERAÇÃO	05/2021
		SINAPI	2021/07 COM DESONERAÇÃO	08/2021	
		COMPOSIÇÕES PRÓPRIAS			

MATERIAL		FONTE	UNID	COEFICIENTE	PREÇO UNITÁRIO	TOTAL
I00370S	Areia media - posto jazida/fornecedor (retirado na jazida, sem transporte)	ORSE	m3	1,08000000	99,00	106,92
I01379S	Cimento portland composto cp ii-32	ORSE	kg	452,20000000	0,68	307,50
<b>TOTAL MATERIAL:</b>						<b>414,42</b>
<b>VALOR SEM ENCARGOS:</b>						<b>436,18</b>
<b>VALOR ENCARGOS (86.60%):</b>						<b>18,84</b>
<b>VALOR BDI (28.35%):</b>						<b>129,00</b>
<b>QUANTIDADE:</b>						<b>1,00</b>
<b>TOTAL GERAL:</b>						<b>584,02</b>

### S03310 - Chapisco em parede com argamassa traço t1 - 1:3 (cimento / areia) - Revisado 08/2015 (m2)

MAO DE OBRA		FONTE	UNID	COEFICIENTE	PREÇO UNITÁRIO	TOTAL
00004750	PEDREIRO	SINAPI	H	0,10000000	7,37	0,74
00006111	SERVENTE DE OBRAS	SINAPI	H	0,10000000	5,44	0,54
<b>TOTAL MAO DE OBRA:</b>						<b>1,28</b>

SERVICO		FONTE	UNID	COEFICIENTE	PREÇO UNITÁRIO	TOTAL
S01903	Argamassa cimento e areia traço t-1 (1:3) - 1 saco cimento 50kg / 3 padiolas areia dim. 0.35 x 0.45 x 0.23 m - Confecção mecânica e transporte	ORSE	m3	0,00500000	436,18	2,18
<b>TOTAL SERVICO:</b>						<b>2,18</b>
<b>VALOR SEM ENCARGOS:</b>						<b>3,46</b>
<b>VALOR ENCARGOS (86.60%):</b>						<b>1,22</b>
<b>VALOR BDI (28.35%):</b>						<b>1,33</b>
<b>QUANTIDADE:</b>						<b>1,00</b>
<b>TOTAL GERAL:</b>						<b>6,01</b>

### S00125 - Concreto simples fck= 15 MPA (b1/b2), fabricado na obra, sem lançamento e adensamento (m3)

MAO DE OBRA		FONTE	UNID	COEFICIENTE	PREÇO UNITÁRIO	TOTAL
00006111	SERVENTE DE OBRAS	SINAPI	H	6,00000000	5,44	32,64
<b>TOTAL MAO DE OBRA:</b>						<b>32,64</b>

MATERIAL		FONTE	UNID	COEFICIENTE	PREÇO UNITÁRIO	TOTAL
I00367S	Areia grossa - posto jazida/fornecedor (retirado na jazida,sem transporte)	ORSE	m3	0,91300000	99,50	90,84
I01379S	Cimento portland composto cp ii-32	ORSE	kg	293,00000000	0,68	199,24
I04721S	Pedra britada n. 1 (9,5 a 19 mm) posto pedreira/fornecedor,sem frete	ORSE	m3	0,20900000	83,59	17,47
I04718S	Pedra britada n. 2 (19 a 38 mm) posto pedreira/fornecedor, sem frete	ORSE	m3	0,62700000	84,03	52,69
<b>TOTAL MATERIAL:</b>						<b>360,24</b>
<b>VALOR SEM ENCARGOS:</b>						<b>392,88</b>
<b>VALOR ENCARGOS (86.60%):</b>						<b>28,26</b>
<b>VALOR BDI (28.35%):</b>						<b>119,39</b>
<b>QUANTIDADE:</b>						<b>1,00</b>

## RELATÓRIO ANALÍTICO - COMPOSIÇÕES AUXILIARES

 <small>Divisão de Engenharia, Arquitetura e Cálculo</small>	<b>OBRA:</b>	Construção da Promotória da Comarca de Maués	<b>DATA :</b> 16/03/2021	<b>L.S. Hora:</b> 86,60%	
	<b>DESCRIÇÃO:</b>	Construção da Promotória de Maués - Modelo 2 Promotória 2021	<b>BDI :</b> 28,35%	<b>L.S. Mês:</b> 49,17%	
	<b>ENDEREÇO:</b>	Rua Guaranópolis S/N.	<b>FORTE</b>	<b>VERSÃO</b>	<b>REF.</b>
	<b>CLIENTE:</b>	Procuradoria Geral de Justiça do Estado do Amazonas	ORSE	2021/05	08/2021
	<b>OBSERVAÇÃO:</b>	Ajustado a Convenção coletiva 2021/2022 - AM000307/2021	SBC	2021/06 - Manaus	06/2021
	<b>UNIDADES:</b>	147.59M <sup>2</sup>	SEDOP	2021/03 COM DESONERAÇÃO	03/2021
	<b>VALOR POR UNIDADE:</b>	R\$ 6.587,36	SICRO	2021/01 COM DESONERAÇÃO	05/2021
		SINAPI	2021/07 COM DESONERAÇÃO	08/2021	
			COMPOSIÇÕES PRÓPRIAS		

<b>TOTAL GERAL:</b>	<b>540,53</b>
---------------------	---------------

### S07692 - Lançamento de concreto simples fabricado na obra, inclusive adensamento e acabamento em peças da superestrutura (m3)

MAO DE OBRA		FORTE	UNID	COEFICIENTE	PREÇO UNITÁRIO	TOTAL
00000378	ARMADOR	SINAPI	H	0,18000000	7,37	1,33
00001213	CARPINTEIRO DE FORMAS	SINAPI	H	0,36000000	7,37	2,65
00004750	PEDREIRO	SINAPI	H	0,36000000	7,37	2,65
00006111	SERVENTE DE OBRAS	SINAPI	H	1,62000000	5,44	8,81
<b>TOTAL MAO DE OBRA:</b>						<b>15,44</b>

<b>VALOR SEM ENCARGOS:</b>	<b>15,44</b>
<b>VALOR ENCARGOS (86.60%):</b>	<b>13,38</b>
<b>VALOR BDI (28.35%):</b>	<b>8,17</b>
<b>QUANTIDADE:</b>	<b>1,00</b>
<b>TOTAL GERAL:</b>	<b>36,99</b>

### S00126 - Concreto simples fabricado na obra, fck=15 mpa, lançado e adensado (m3)

SERVICO	FORTE	UNID	COEFICIENTE	PREÇO UNITÁRIO	TOTAL	
S00125	Concreto simples fck= 15 MPA (b1/b2), fabricado na obra, sem lançamento e adensamento	ORSE	m3	1,00000000	392,88	392,88
S07692	Lançamento de concreto simples fabricado na obra, inclusive adensamento e acabamento em peças da superestrutura	ORSE	m3	1,00000000	15,44	15,44
<b>TOTAL SERVICOS:</b>					<b>408,32</b>	

<b>VALOR SEM ENCARGOS:</b>	<b>408,32</b>
<b>VALOR ENCARGOS (86.60%):</b>	<b>41,64</b>
<b>VALOR BDI (28.35%):</b>	<b>127,56</b>
<b>QUANTIDADE:</b>	<b>1,00</b>
<b>TOTAL GERAL:</b>	<b>577,52</b>

### S00079 - Forma plana para fundações, em tábuas de pinho, 02 usos (m2)

MAO DE OBRA		FORTE	UNID	COEFICIENTE	PREÇO UNITÁRIO	TOTAL
00001213	CARPINTEIRO DE FORMAS	SINAPI	H	1,50000000	7,37	11,06
00006111	SERVENTE DE OBRAS	SINAPI	H	1,50000000	5,44	8,16
<b>TOTAL MAO DE OBRA:</b>						<b>19,22</b>

MATERIAL	FORTE	UNID	COEFICIENTE	PREÇO UNITÁRIO	TOTAL	
I02692S	Desmoldante protetor para formas de madeira, de base oleosaemulsionada em agua	ORSE	l	0,01500000	5,91	0,09
I01569	Madeira mista serrada (barrote) 6 x 6cm - 0,0036 m3/m (angelim, louro)	ORSE	m	1,00000000	10,39	10,39
I05067S	Prego de aco polido com cabeça 16 x 24 (2 1/4 x 12)	ORSE	kg	0,30000000	20,60	6,18
I04509S	Sarrafo *2,5 x 10* cm em pinus, mista ou equivalente da regioao - bruta	ORSE	m	0,60000000	5,35	3,21
I06189S	Tabua nao aparelhada *2,5 x 30* cm, em macaranduba, angelimou equivalente da regioao - bruta	ORSE	m	1,84000000	20,62	37,94
<b>TOTAL MATERIAL:</b>					<b>57,81</b>	

<b>VALOR SEM ENCARGOS:</b>	<b>77,03</b>
----------------------------	--------------



## RELATÓRIO ANALÍTICO - COMPOSIÇÕES AUXILIARES

 Divisão de Engenharia, Arquitetura e Cálculo	<b>OBRA:</b>	Construção da Promotória da Comarca de Maués	<b>DATA :</b> 16/03/2021	<b>L.S. Hora:</b> 86,60%	
	<b>DESCRIÇÃO:</b>	Construção da Promotória de Maués - Modelo 2 Promotória 2021	<b>BDI :</b> 28,35%	<b>L.S. Mês:</b> 49,17%	
	<b>ENDEREÇO:</b>	Rua Guaranópolis S/N.	<b>FONTE</b>	<b>VERSÃO</b>	<b>REF.</b>
	<b>CLIENTE:</b>	Procuradoria Geral de Justiça do Estado do Amazonas	ORSE	2021/05	08/2021
	<b>OBSERVAÇÃO:</b>	Ajustado a Convenção coletiva 2021/2022 - AM000307/2021	SBC	2021/06 - Manaus	06/2021
	<b>UNIDADES:</b>	147.59M <sup>2</sup>	SEDOP	2021/03 COM DESONERAÇÃO	03/2021
	<b>VALOR POR UNIDADE:</b>	R\$ 6.587,36	SICRO	2021/01 COM DESONERAÇÃO	05/2021
		SINAPI	2021/07 COM DESONERAÇÃO	08/2021	
			COMPOSIÇÕES PRÓPRIAS		

<b>VALOR ENCARGOS (86.60%):</b>	<b>16,64</b>
<b>VALOR BDI (28.35%):</b>	<b>26,56</b>
<b>QUANTIDADE:</b>	<b>1,00</b>
<b>TOTAL GERAL:</b>	<b>120,23</b>

### S01908 - Reboco ou emboço externo, de parede, com argamassa traço t5 - 1:2:8 (cimento / cal / areia), espessura 2,0 cm (m2)

MAO DE OBRA		FONTE	UNID	COEFICIENTE	PREÇO UNITÁRIO	TOTAL
00004750	PEDREIRO	SINAPI	H	0,60000000	7,37	4,42
00006111	SERVENTE DE OBRAS	SINAPI	H	0,60000000	5,44	3,26
<b>TOTAL MAO DE OBRA:</b>						<b>7,68</b>

SERVICO		FONTE	UNID	COEFICIENTE	PREÇO UNITÁRIO	TOTAL
S03308	Argamassa em volume - cimento, cal e areia traço t-5 (1:2:8) - 1 saco cimento 50 kg / 2 sacos cal 20 kg / 8 padiolas de areia dim 0.35 x 0.45 x 0.13 m - Confecção mecânica e transporte	ORSE	m3	0,02000000	417,57	8,35
<b>TOTAL SERVICO:</b>						<b>8,35</b>

<b>VALOR SEM ENCARGOS:</b>	<b>16,03</b>
<b>VALOR ENCARGOS (86.60%):</b>	<b>7,04</b>
<b>VALOR BDI (28.35%):</b>	<b>6,54</b>
<b>QUANTIDADE:</b>	<b>1,00</b>
<b>TOTAL GERAL:</b>	<b>29,61</b>

### 87313 - ARGAMASSA TRAÇO 1:3 (EM VOLUME DE CIMENTO E AREIA GROSSA ÚMIDA) PARA CHAPISCO CONVENCIONAL, PREPARO MECÂNICO COM BETONEIRA 400 L. AF\_08/2019 (M3)

MATERIAL		FONTE	UNID	COEFICIENTE	PREÇO UNITÁRIO	TOTAL
00000367	AREIA GROSSA - POSTO JAZIDA/FORNECEDOR (RETIRADO NA JAZIDA, SEM TRANSPORTE)	SINAPI	M3	0,95000000	65,00	61,75
00001379	CIMENTO PORTLAND COMPOSTO CP II-32	SINAPI	KG	426,49000000	1,04	443,55
<b>TOTAL MATERIAL:</b>						<b>505,30</b>

SERVICO		FONTE	UNID	COEFICIENTE	PREÇO UNITÁRIO	TOTAL
88831	BETONEIRA CAPACIDADE NOMINAL DE 400 L, CAPACIDADE DE MISTURA 280 L, MOTOR ELÉTRICO TRIFÁSICO POTÊNCIA DE 2 CV, SEM CARREGADOR - CHI DIURNO. AF_10/2014	SINAPI	CHI	3,31000000	0,32	1,06
88830	BETONEIRA CAPACIDADE NOMINAL DE 400 L, CAPACIDADE DE MISTURA 280 L, MOTOR ELÉTRICO TRIFÁSICO POTÊNCIA DE 2 CV, SEM CARREGADOR - CHP DIURNO. AF_10/2014	SINAPI	CHP	1,01000000	1,71	1,73
88377	OPERADOR DE BETONEIRA ESTACIONÁRIA/MISTURADOR COM ENCARGOS COMPLEMENTARES	SINAPI	H	4,32000000	8,99	38,84
<b>TOTAL SERVICO:</b>						<b>41,63</b>

<b>VALOR SEM ENCARGOS:</b>	<b>546,93</b>
<b>VALOR ENCARGOS (86.60%):</b>	<b>33,65</b>
<b>VALOR BDI (28.35%):</b>	<b>164,59</b>
<b>QUANTIDADE:</b>	<b>1,00</b>
<b>TOTAL GERAL:</b>	<b>745,17</b>

### 88256 - AZULEJISTA OU LADRILHISTA COM ENCARGOS COMPLEMENTARES (H)

MAO DE OBRA		FONTE	UNID	COEFICIENTE	PREÇO UNITÁRIO	TOTAL
-------------	--	-------	------	-------------	----------------	-------

## RELATÓRIO ANALÍTICO - COMPOSIÇÕES AUXILIARES

 <small>Divisão de Engenharia, Arquitetura e Cálculo</small>	<b>OBRA:</b>	Construção da Promotória da Comarca de Maués	<b>DATA :</b> 16/03/2021	<b>L.S. Hora:</b> 86,60%	
	<b>DESCRIÇÃO:</b>	Construção da Promotória de Maués - Modelo 2 Promotória 2021	<b>BDI :</b> 28,35%	<b>L.S. Mês:</b> 49,17%	
	<b>ENDEREÇO:</b>	Rua Guaranópolis S/N.	<b>FORTE</b>	<b>VERSÃO</b>	<b>REF.</b>
	<b>CLIENTE:</b>	Procuradoria Geral de Justiça do Estado do Amazonas	ORSE	2021/05	08/2021
	<b>OBSERVAÇÃO:</b>	Ajustado a Convenção coletiva 2021/2022 - AM000307/2021	SBC	2021/06 - Manaus	06/2021
	<b>UNIDADES:</b>	147.59M <sup>2</sup>	SEDOP	2021/03 COM DESONERAÇÃO	03/2021
	<b>VALOR POR UNIDADE:</b>	R\$ 6.587,36	SICRO	2021/01 COM DESONERAÇÃO	05/2021
		SINAPI	2021/07 COM DESONERAÇÃO	08/2021	
			COMPOSIÇÕES PRÓPRIAS		

00004760	AZULEJISTA OU LADRILHEIRO	SINAPI	H	1,00000000	8,99	8,99
<b>TOTAL MAO DE OBRA:</b>						<b>8,99</b>
<b>VALOR SEM ENCARGOS:</b>						<b>8,99</b>
<b>VALOR ENCARGOS (86.60%):</b>						<b>7,79</b>
<b>VALOR BDI (28.35%):</b>						<b>4,76</b>
<b>QUANTIDADE:</b>						<b>1,00</b>
<b>TOTAL GERAL:</b>						<b>21,54</b>

### 87531 - EMBOÇO, PARA RECEBIMENTO DE CERÂMICA, EM ARGAMASSA TRAÇO 1:2:8, PREPARO MECÂNICO COM BETONEIRA 400L, APLICADO MANUALMENTE EM FACES INTERNAS DE PAREDES, PARA AMBIENTE COM ÁREA ENTRE 5M2 E 10M2, ESPESSURA DE 20MM, COM EXECUÇÃO DE TALISCAS. AF\_06/2014 (M2)

SERVICO	FORTE	UNID	COEFICIENTE	PREÇO UNITÁRIO	TOTAL
87292 ARGAMASSA TRAÇO 1:2:8 (EM VOLUME DE CIMENTO, CAL E AREIA MÉDIA ÚMIDA) PARA EMBOÇO/MASSA ÚNICA/ASSENTAMENTO DE ALVENARIA DE VEDAÇÃO, PREPARO MECÂNICO COM BETONEIRA 400 L. AF_08/2019	SINAPI	M3	0,03760000	638,73	24,02
88309 PEDREIRO COM ENCARGOS COMPLEMENTARES	SINAPI	H	0,43000000	7,37	3,17
88316 SERVENTE COM ENCARGOS COMPLEMENTARES	SINAPI	H	0,15800000	5,44	0,86
<b>TOTAL SERVICOS:</b>					<b>28,05</b>
<b>VALOR SEM ENCARGOS:</b>					<b>28,05</b>
<b>VALOR ENCARGOS (86.60%):</b>					<b>4,79</b>
<b>VALOR BDI (28.35%):</b>					<b>9,31</b>
<b>QUANTIDADE:</b>					<b>1,00</b>
<b>TOTAL GERAL:</b>					<b>42,15</b>

### 87527 - EMBOÇO, PARA RECEBIMENTO DE CERÂMICA, EM ARGAMASSA TRAÇO 1:2:8, PREPARO MECÂNICO COM BETONEIRA 400L, APLICADO MANUALMENTE EM FACES INTERNAS DE PAREDES, PARA AMBIENTE COM ÁREA MENOR QUE 5M2, ESPESSURA DE 20MM, COM EXECUÇÃO DE TALISCAS. AF\_06/2014 (M2)

SERVICO	FORTE	UNID	COEFICIENTE	PREÇO UNITÁRIO	TOTAL
87292 ARGAMASSA TRAÇO 1:2:8 (EM VOLUME DE CIMENTO, CAL E AREIA MÉDIA ÚMIDA) PARA EMBOÇO/MASSA ÚNICA/ASSENTAMENTO DE ALVENARIA DE VEDAÇÃO, PREPARO MECÂNICO COM BETONEIRA 400 L. AF_08/2019	SINAPI	M3	0,03760000	638,73	24,02
88309 PEDREIRO COM ENCARGOS COMPLEMENTARES	SINAPI	H	0,58000000	7,37	4,27
88316 SERVENTE COM ENCARGOS COMPLEMENTARES	SINAPI	H	0,21100000	5,44	1,15
<b>TOTAL SERVICOS:</b>					<b>29,44</b>
<b>VALOR SEM ENCARGOS:</b>					<b>29,44</b>
<b>VALOR ENCARGOS (86.60%):</b>					<b>6,01</b>
<b>VALOR BDI (28.35%):</b>					<b>10,05</b>
<b>QUANTIDADE:</b>					<b>1,00</b>
<b>TOTAL GERAL:</b>					<b>45,50</b>

### 87529 - MASSA ÚNICA, PARA RECEBIMENTO DE PINTURA, EM ARGAMASSA TRAÇO 1:2:8, PREPARO MECÂNICO COM BETONEIRA 400L, APLICADA MANUALMENTE EM FACES INTERNAS DE PAREDES, ESPESSURA DE 20MM, COM EXECUÇÃO DE TALISCAS. AF\_06/2014 (M2)

SERVICO	FORTE	UNID	COEFICIENTE	PREÇO UNITÁRIO	TOTAL
87292 ARGAMASSA TRAÇO 1:2:8 (EM VOLUME DE CIMENTO, CAL E AREIA MÉDIA ÚMIDA) PARA EMBOÇO/MASSA ÚNICA/ASSENTAMENTO DE ALVENARIA DE VEDAÇÃO, PREPARO MECÂNICO COM BETONEIRA 400 L. AF_08/2019	SINAPI	M3	0,03760000	638,73	24,02

## RELATÓRIO ANALÍTICO - COMPOSIÇÕES AUXILIARES

 <small>Divisão de Engenharia, Arquitetura e Cálculo</small>	<b>OBRA:</b>	Construção da Promotória da Comarca de Maués	<b>DATA :</b> 16/03/2021	<b>L.S. Hora:</b> 86,60%	
	<b>DESCRIÇÃO:</b>	Construção da Promotória de Maués - Modelo 2 Promotória 2021	<b>BDI :</b> 28,35%	<b>L.S. Mês:</b> 49,17%	
	<b>ENDEREÇO:</b>	Rua Guaranópolis S/N.	<b>FORTE</b>	<b>VERSÃO</b>	<b>REF.</b>
	<b>CLIENTE:</b>	Procuradoria Geral de Justiça do Estado do Amazonas	ORSE	2021/05	08/2021
	<b>OBSERVAÇÃO:</b>	Ajustado a Convenção coletiva 2021/2022 - AM000307/2021	SBC	2021/06 - Manaus	06/2021
	<b>UNIDADES:</b>	147,59M <sup>2</sup>	SEDOP	2021/03 COM DESONERAÇÃO	03/2021
	<b>VALOR POR UNIDADE:</b>	R\$ 6.587,36	SICRO	2021/01 COM DESONERAÇÃO	05/2021
		SINAPI	2021/07 COM DESONERAÇÃO	08/2021	
			COMPOSIÇÕES PRÓPRIAS		

88309	PEDREIRO COM ENCARGOS COMPLEMENTARES	SINAPI	H	0,47000000	7,37	3,46
88316	SERVENTE COM ENCARGOS COMPLEMENTARES	SINAPI	H	0,17100000	5,44	0,93
<b>TOTAL SERVIÇO:</b>						<b>28,41</b>

<b>VALOR SEM ENCARGOS:</b>	<b>28,41</b>
<b>VALOR ENCARGOS (86.60%):</b>	<b>5,12</b>
<b>VALOR BDI (28.35%):</b>	<b>9,51</b>
<b>QUANTIDADE:</b>	<b>1,00</b>
<b>TOTAL GERAL:</b>	<b>43,04</b>

### S04303 - Argamassa industrializada AC-III, Votomassa ou similar (kg)

MAO DE OBRA		FORTE	UNID	COEFICIENTE	PREÇO UNITÁRIO	TOTAL
00006111	SERVENTE DE OBRAS	SINAPI	H	0,00700000	5,44	0,04
<b>TOTAL MAO DE OBRA:</b>						<b>0,04</b>

MATERIAL		FORTE	UNID	COEFICIENTE	PREÇO UNITÁRIO	TOTAL
103374	Argamassa industrializada Votomassa AC-III, ou similar	ORSE	kg	0,84000000	1,81	1,52
<b>TOTAL MATERIAL:</b>						<b>1,52</b>

<b>VALOR SEM ENCARGOS:</b>	<b>1,56</b>
<b>VALOR ENCARGOS (86.60%):</b>	<b>0,03</b>
<b>VALOR BDI (28.35%):</b>	<b>0,45</b>
<b>QUANTIDADE:</b>	<b>1,00</b>
<b>TOTAL GERAL:</b>	<b>2,04</b>

### 110181 - PORTA COMPLETA MADEIRA 1 FL.0,90x2,10m-CORRER-LISA (UN)

MAO DE OBRA		FORTE	UNID	COEFICIENTE	PREÇO UNITÁRIO	TOTAL
00001214	CARPINTEIRO DE ESQUADRIAS	SINAPI	H	19,13300000	8,99	172,01
00006111	SERVENTE DE OBRAS	SINAPI	H	13,50000000	5,44	73,44
<b>TOTAL MAO DE OBRA:</b>						<b>245,45</b>

MATERIAL		FORTE	UNID	COEFICIENTE	PREÇO UNITÁRIO	TOTAL
I001349	ALIZAR/MOLDURA MADEIRA DE LEI 1,5x4,5cm PARA PINTURA	SBC	M	23,91800000	5,16	123,42
I000100	AREIA GROSSA LAVADA	SBC	M3	0,01200000	60,00	0,72
I008645	CANAleta EM ALUMINIO PARA ESQUADRIAS DE CORRER	SBC	M	1,90000000	15,68	29,79
I000050	CIMENTO PORTLAND CP III 32RS NBR 11578 (quilo)	SBC	KG	5,18400000	1,04	5,39
I008647	CONCHA DE EMBUTIR 136 COM FURO - 125 x 50mm CROMADO	SBC	UN	2,00000000	109,02	218,04
I008643	KIT TRILHO METALICO E ROLDANAS PARA ESQUADRIA DE CORRER	SBC	UN	1,00000000	211,20	211,20
I080109	PORTA MADEIRA LISA PINTURA 0,90x2,10m	SBC	UN	1,00000000	199,90	199,90
I014213	PREGO FERRO GALVANIZADO 15x15 (636 un/kg)	SBC	KG	0,02800000	77,30	2,16
I004776	PREGO FERRO GALVANIZADO 19x36 (109 un/kg)	SBC	KG	0,09200000	24,90	2,29
I008644	TRILHO ROLETADO PARA ESQUADRIAS DE CORRER	SBC	M	3,60000000	38,88	139,97
<b>TOTAL MATERIAL:</b>						<b>932,88</b>

<b>VALOR SEM ENCARGOS:</b>	<b>1.178,33</b>
----------------------------	-----------------

## RELATÓRIO ANALÍTICO - COMPOSIÇÕES AUXILIARES

 <small>Divisão de Engenharia, Arquitetura e Cálculo</small>	<b>OBRA:</b>	Construção da Promotora da Comarca de Maués	<b>DATA :</b> 16/03/2021	<b>L.S. Hora:</b> 86,60%	
	<b>DESCRIÇÃO:</b>	Construção da Promotora de Maués - Modelo 2 Promotora 2021	<b>BDI :</b> 28,35%	<b>L.S. Mês:</b> 49,17%	
	<b>ENDEREÇO:</b>	Rua Guaranópolis S/N.	<b>FONTE</b>	<b>VERSÃO</b>	<b>REF.</b>
	<b>CLIENTE:</b>	Procuradoria Geral de Justiça do Estado do Amazonas	ORSE	2021/05	08/2021
	<b>OBSERVAÇÃO:</b>	Ajustado a Convenção coletiva 2021/2022 - AM000307/2021	SBC	2021/06 - Manaus	06/2021
	<b>UNIDADES:</b>	147.59M <sup>2</sup>	SEDOP	2021/03 COM DESONERAÇÃO	03/2021
	<b>VALOR POR UNIDADE:</b>	R\$ 6.587,36	SICRO	2021/01 COM DESONERAÇÃO	05/2021
		SINAPI	2021/07 COM DESONERAÇÃO	08/2021	
			COMPOSIÇÕES PRÓPRIAS		

<b>VALOR ENCARGOS (86.60%):</b>	<b>212,63</b>
<b>VALOR BDI (28.35%):</b>	<b>394,34</b>
<b>QUANTIDADE:</b>	<b>1,00</b>
<b>TOTAL GERAL:</b>	<b>1.785,30</b>

### 88325 - VIDRACEIRO COM ENCARGOS COMPLEMENTARES (H)

MAO DE OBRA		FONTE	UNID	COEFICIENTE	PREÇO UNITÁRIO	TOTAL
00010489	VIDRACEIRO	SINAPI	H	1,00000000	7,37	7,37
<b>TOTAL MAO DE OBRA:</b>						<b>7,37</b>

<b>VALOR SEM ENCARGOS:</b>	<b>7,37</b>
<b>VALOR ENCARGOS (86.60%):</b>	<b>6,38</b>
<b>VALOR BDI (28.35%):</b>	<b>3,90</b>
<b>QUANTIDADE:</b>	<b>1,00</b>
<b>TOTAL GERAL:</b>	<b>17,65</b>

### 88627 - ARGAMASSA TRAÇO 1:0,5:4,5 (EM VOLUME DE CIMENTO, CAL E AREIA MÉDIA ÚMIDA) PARA ASSENTAMENTO DE ALVENARIA, PREPARO MANUAL. AF\_08/2019 (M3)

MATERIAL		FONTE	UNID	COEFICIENTE	PREÇO UNITÁRIO	TOTAL
00000370	AREIA MEDIA - POSTO JAZIDA/FORNECEDOR (RETIRADO NA JAZIDA, SEM TRANSPORTE)	SINAPI	M3	1,13000000	75,00	84,75
00001106	CAL HIDRATADA CH-I PARA ARGAMASSAS	SINAPI	KG	75,47000000	1,75	132,07
00001379	CIMENTO PORTLAND COMPOSTO CP II-32	SINAPI	KG	339,62000000	1,04	353,20
<b>TOTAL MATERIAL:</b>						<b>570,02</b>

SERVICO		FONTE	UNID	COEFICIENTE	PREÇO UNITÁRIO	TOTAL
88316	SERVENTE COM ENCARGOS COMPLEMENTARES	SINAPI	H	8,78000000	5,44	47,76
<b>TOTAL SERVICOS:</b>						<b>47,76</b>

<b>VALOR SEM ENCARGOS:</b>	<b>617,78</b>
<b>VALOR ENCARGOS (86.60%):</b>	<b>41,36</b>
<b>VALOR BDI (28.35%):</b>	<b>186,87</b>
<b>QUANTIDADE:</b>	<b>1,00</b>
<b>TOTAL GERAL:</b>	<b>846,01</b>

### 112700 - MOLDURA ALUMINIO ANODIZADO PARA VIDRO TEMPERADO (M2)

MAO DE OBRA		FONTE	UNID	COEFICIENTE	PREÇO UNITÁRIO	TOTAL
00006110	SERRALHEIRO	SINAPI	H	1,40200000	11,68	16,38
00006111	SERVENTE DE OBRAS	SINAPI	H	1,40200000	5,44	7,63
<b>TOTAL MAO DE OBRA:</b>						<b>24,01</b>

MATERIAL		FONTE	UNID	COEFICIENTE	PREÇO UNITÁRIO	TOTAL
I003462	CAIXILHO DE ALUMINIO ANODIZADO C28 NATURAL	SBC	M2	1,00000000	590,00	590,00
<b>TOTAL MATERIAL:</b>						<b>590,00</b>

<b>VALOR SEM ENCARGOS:</b>	<b>614,01</b>
<b>VALOR ENCARGOS (86.60%):</b>	<b>20,77</b>

## RELATÓRIO ANALÍTICO - COMPOSIÇÕES AUXILIARES

 <small>Divisão de Engenharia, Arquitetura e Cálculo</small>	<b>OBRA:</b>	Construção da Promotora da Comarca de Maués	<b>DATA :</b> 16/03/2021	<b>L.S. Hora:</b> 86,60%	
	<b>DESCRIÇÃO:</b>	Construção da Promotora de Maués - Modelo 2 Promotora 2021	<b>BDI :</b> 28,35%	<b>L.S. Mês:</b> 49,17%	
	<b>ENDEREÇO:</b>	Rua Guaranópolis S/N.	<b>FONTE</b>	<b>VERSÃO</b>	<b>REF.</b>
	<b>CLIENTE:</b>	Procuradoria Geral de Justiça do Estado do Amazonas	ORSE	2021/05	08/2021
	<b>OBSERVAÇÃO:</b>	Ajustado a Convenção coletiva 2021/2022 - AM000307/2021	SBC	2021/06 - Manaus	06/2021
	<b>UNIDADES:</b>	147.59M <sup>2</sup>	SEDOP	2021/03 COM DESONERAÇÃO	03/2021
	<b>VALOR POR UNIDADE:</b>	R\$ 6.587,36	SICRO	2021/01 COM DESONERAÇÃO	05/2021
		SINAPI	2021/07 COM DESONERAÇÃO	08/2021	
		COMPOSIÇÕES PRÓPRIAS			

<b>VALOR BDI (28.35%):</b>	<b>179,96</b>
<b>QUANTIDADE:</b>	<b>1,00</b>
<b>TOTAL GERAL:</b>	<b>814,74</b>

### S02484 - Enchimento de rasgos em alvenaria e concreto para tubulação diâm 1 1/4" a 2" (m)

MAO DE OBRA		FONTE	UNID	COEFICIENTE	PREÇO UNITÁRIO	TOTAL
00004750	PEDREIRO	SINAPI	H	0,30000000	7,37	2,21
<b>TOTAL MAO DE OBRA:</b>						<b>2,21</b>

SERVICO		FONTE	UNID	COEFICIENTE	PREÇO UNITÁRIO	TOTAL
S01903	Argamassa cimento e areia traço t-1 (1:3) - 1 saco cimento 50kg / 3 padiolas areia dim. 0.35 x 0.45 x 0.23 m - Confecção mecânica e transporte	ORSE	m3	0,00500000	436,18	2,18
<b>TOTAL SERVICIO:</b>						<b>2,18</b>

<b>VALOR SEM ENCARGOS:</b>	<b>4,39</b>
<b>VALOR ENCARGOS (86.60%):</b>	<b>2,02</b>
<b>VALOR BDI (28.35%):</b>	<b>1,82</b>
<b>QUANTIDADE:</b>	<b>1,00</b>
<b>TOTAL GERAL:</b>	<b>8,23</b>

### S02477 - Rasgos em alvenaria para passagem de tubulação diâm 1 1/4" a 2" (m)

MAO DE OBRA		FONTE	UNID	COEFICIENTE	PREÇO UNITÁRIO	TOTAL
00002696	ENCANADOR OU BOMBEIRO HIDRAULICO	SINAPI	H	0,20000000	7,37	1,47
00006111	SERVENTE DE OBRAS	SINAPI	H	0,35000000	5,44	1,90
<b>TOTAL MAO DE OBRA:</b>						<b>3,37</b>

<b>VALOR SEM ENCARGOS:</b>	<b>3,37</b>
<b>VALOR ENCARGOS (86.60%):</b>	<b>2,93</b>
<b>VALOR BDI (28.35%):</b>	<b>1,79</b>
<b>QUANTIDADE:</b>	<b>1,00</b>
<b>TOTAL GERAL:</b>	<b>8,09</b>

### S02483 - Enchimento de rasgos em alvenaria e concreto para tubulação diâm 1/2" a 1" (m)

MAO DE OBRA		FONTE	UNID	COEFICIENTE	PREÇO UNITÁRIO	TOTAL
00004750	PEDREIRO	SINAPI	H	0,15000000	7,37	1,11
<b>TOTAL MAO DE OBRA:</b>						<b>1,11</b>

SERVICO		FONTE	UNID	COEFICIENTE	PREÇO UNITÁRIO	TOTAL
S01903	Argamassa cimento e areia traço t-1 (1:3) - 1 saco cimento 50kg / 3 padiolas areia dim. 0.35 x 0.45 x 0.23 m - Confecção mecânica e transporte	ORSE	m3	0,00300000	436,18	1,31
<b>TOTAL SERVICIO:</b>						<b>1,31</b>

<b>VALOR SEM ENCARGOS:</b>	<b>2,42</b>
<b>VALOR ENCARGOS (86.60%):</b>	<b>1,01</b>
<b>VALOR BDI (28.35%):</b>	<b>0,97</b>

## RELATÓRIO ANALÍTICO - COMPOSIÇÕES AUXILIARES

 <small>Divisão de Engenharia, Arquitetura e Cálculo</small>	<b>OBRA:</b>	Construção da Promotória da Comarca de Maués	<b>DATA:</b> 16/03/2021	<b>L.S. Hora:</b> 86,60%	
	<b>DESCRIÇÃO:</b>	Construção da Promotória de Maués - Modelo 2 Promotória 2021	<b>BDI:</b> 28,35%	<b>L.S. Mês:</b> 49,17%	
	<b>ENDEREÇO:</b>	Rua Guaranópolis S/N.	<b>FONTE</b>	<b>VERSÃO</b>	<b>REF.</b>
	<b>CLIENTE:</b>	Procuradoria Geral de Justiça do Estado do Amazonas	ORSE	2021/05	08/2021
	<b>OBSERVAÇÃO:</b>	Ajustado a Convenção coletiva 2021/2022 - AM000307/2021	SBC	2021/06 - Manaus	06/2021
	<b>UNIDADES:</b>	147.59M <sup>2</sup>	SEDOP	2021/03 COM DESONERAÇÃO	03/2021
	<b>VALOR POR UNIDADE:</b>	R\$ 6.587,36	SICRO	2021/01 COM DESONERAÇÃO	05/2021
		SINAPI	2021/07 COM DESONERAÇÃO	08/2021	
			COMPOSIÇÕES PRÓPRIAS		

<b>QUANTIDADE:</b>	<b>1,00</b>
<b>TOTAL GERAL:</b>	<b>4,40</b>

### 91190 - CHUMBAMENTO PONTUAL EM PASSAGEM DE TUBO COM DIÂMETRO MENOR OU IGUAL A 40 MM. AF\_05/2015 (UN)

SERVICO	FONTE	UNID	COEFICIENTE	PREÇO UNITÁRIO	TOTAL	
88629	ARGAMASSA TRAÇO 1:3 (EM VOLUME DE CIMENTO E AREIA MÉDIA ÚMIDA), PREPARO MANUAL. AF_08/2019	SINAPI	M3	0,00100000	629,15	0,63
88248	AUXILIAR DE ENCANADOR OU BOMBEIRO HIDRÁULICO COM ENCARGOS COMPLEMENTARES	SINAPI	H	0,02200000	5,44	0,12
88267	ENCANADOR OU BOMBEIRO HIDRÁULICO COM ENCARGOS COMPLEMENTARES	SINAPI	H	0,15500000	7,37	1,14

<b>TOTAL SERVIÇO:</b>	<b>1,89</b>
<b>VALOR SEM ENCARGOS:</b>	<b>1,89</b>
<b>VALOR ENCARGOS (86.60%):</b>	<b>1,13</b>
<b>VALOR BDI (28.35%):</b>	<b>0,86</b>
<b>QUANTIDADE:</b>	<b>1,00</b>
<b>TOTAL GERAL:</b>	<b>3,88</b>

### 91185 - FIXAÇÃO DE TUBOS HORIZONTAIS DE PVC, CPVC OU COBRE DIÂMETROS MENORES OU IGUAIS A 40 MM COM ABRAÇADEIRA METÁLICA FLEXÍVEL 18 MM, FIXADA DIRETAMENTE NA LAJE. AF\_05/2015 (M)

MATERIAL	FONTE	UNID	COEFICIENTE	PREÇO UNITÁRIO	TOTAL	
00004350	BUCHA DE NYLON, DIAMETRO DO FURO 8 MM, COMPRIMENTO 40 MM, COM PARAFUSO DE ROSCA SOBERBA, CABECA CHATA, FENDA SIMPLES, 4,8 X 50 MM	SINAPI	UN	1,30000000	0,41	0,53
00014153	FITA METALICA PERFURADA, L = *18* MM, ROLO DE 30 M, CARGA RECOMENDADA = *30* KGF	SINAPI	UN	0,00500000	53,05	0,27

<b>TOTAL MATERIAL:</b>	<b>0,80</b>
------------------------	-------------

SERVICO	FONTE	UNID	COEFICIENTE	PREÇO UNITÁRIO	TOTAL	
88248	AUXILIAR DE ENCANADOR OU BOMBEIRO HIDRÁULICO COM ENCARGOS COMPLEMENTARES	SINAPI	H	0,02900000	5,44	0,16
88267	ENCANADOR OU BOMBEIRO HIDRÁULICO COM ENCARGOS COMPLEMENTARES	SINAPI	H	0,21100000	7,37	1,56

<b>TOTAL SERVIÇO:</b>	<b>1,72</b>
<b>VALOR SEM ENCARGOS:</b>	<b>2,52</b>
<b>VALOR ENCARGOS (86.60%):</b>	<b>1,47</b>
<b>VALOR BDI (28.35%):</b>	<b>1,13</b>
<b>QUANTIDADE:</b>	<b>1,00</b>
<b>TOTAL GERAL:</b>	<b>5,12</b>

### 90436 - FURO EM ALVENARIA PARA DIÂMETROS MENORES OU IGUAIS A 40 MM. AF\_05/2015 (UN)

SERVICO	FONTE	UNID	COEFICIENTE	PREÇO UNITÁRIO	TOTAL	
88248	AUXILIAR DE ENCANADOR OU BOMBEIRO HIDRÁULICO COM ENCARGOS COMPLEMENTARES	SINAPI	H	0,07700000	5,44	0,42
88267	ENCANADOR OU BOMBEIRO HIDRÁULICO COM ENCARGOS COMPLEMENTARES	SINAPI	H	0,49400000	7,37	3,64

<b>TOTAL SERVIÇO:</b>	<b>4,06</b>
<b>VALOR SEM ENCARGOS:</b>	<b>4,06</b>
<b>VALOR ENCARGOS (86.60%):</b>	<b>3,51</b>

## RELATÓRIO ANALÍTICO - COMPOSIÇÕES AUXILIARES

 <small>Divisão de Engenharia, Arquitetura e Cálculo</small>	<b>OBRA:</b>	Construção da Promotora da Comarca de Maués	<b>DATA :</b> 16/03/2021	<b>L.S. Hora:</b> 86,60%	
	<b>DESCRIÇÃO:</b>	Construção da Promotora de Maués - Modelo 2 Promotora 2021	<b>BDI :</b> 28,35%	<b>L.S. Mês:</b> 49,17%	
	<b>ENDEREÇO:</b>	Rua Guaranópolis S/N.	<b>FORTE</b>	<b>VERSÃO</b>	<b>REF.</b>
	<b>CLIENTE:</b>	Procuradoria Geral de Justiça do Estado do Amazonas	ORSE	2021/05	08/2021
	<b>OBSERVAÇÃO:</b>	Ajustado a Convenção coletiva 2021/2022 - AM000307/2021	SBC	2021/06 - Manaus	06/2021
	<b>UNIDADES:</b>	147.59M <sup>2</sup>	SEDOP	2021/03 COM DESONERAÇÃO	03/2021
	<b>VALOR POR UNIDADE:</b>	R\$ 6.587,36	SICRO	2021/01 COM DESONERAÇÃO	05/2021
		SINAPI	2021/07 COM DESONERAÇÃO	08/2021	
			COMPOSIÇÕES PRÓPRIAS		

<b>VALOR BDI (28.35%):</b>	<b>2,15</b>
<b>QUANTIDADE:</b>	<b>1,00</b>
<b>TOTAL GERAL:</b>	<b>9,72</b>

### 89726 - JOELHO 45 GRAUS, PVC, SERIE NORMAL, ESGOTO PREDIAL, DN 40 MM, JUNTA SOLDÁVEL, FORNECIDO E INSTALADO EM RAMAL DE DESCARGA OU RAMAL DE ESGOTO SANITÁRIO. AF\_12/2014 (UN)

MATERIAL	FORTE	UNID	COEFICIENTE	PREÇO UNITÁRIO	TOTAL	
00000122	ADESIVO PLASTICO PARA PVC, FRASCO COM 850 GR	SINAPI	UN	0,00990000	58,71	0,58
00003516	JOELHO PVC, SOLDAVEL, BB, 45 GRAUS, DN 40 MM, PARA ESGOTO PREDIAL	SINAPI	UN	1,00000000	0,68	0,68
00038383	LIXA D'AGUA EM FOLHA, GRAO 100	SINAPI	UN	0,02100000	1,29	0,03
00020083	SOLUCAO LIMPADORA PARA PVC, FRASCO COM 1000 CM3	SINAPI	UN	0,01500000	50,99	0,76
<b>TOTAL MATERIAL:</b>					<b>2,05</b>	

SERVICO	FORTE	UNID	COEFICIENTE	PREÇO UNITÁRIO	TOTAL	
88248	AUXILIAR DE ENCANADOR OU BOMBEIRO HIDRÁULICO COM ENCARGOS COMPLEMENTARES	SINAPI	H	0,10000000	5,44	0,54
88267	ENCANADOR OU BOMBEIRO HIDRÁULICO COM ENCARGOS COMPLEMENTARES	SINAPI	H	0,10000000	7,37	0,74
<b>TOTAL SERVICOS:</b>					<b>1,28</b>	

<b>VALOR SEM ENCARGOS:</b>	<b>3,33</b>
<b>VALOR ENCARGOS (86.60%):</b>	<b>1,12</b>
<b>VALOR BDI (28.35%):</b>	<b>1,26</b>
<b>QUANTIDADE:</b>	<b>1,00</b>
<b>TOTAL GERAL:</b>	<b>5,71</b>

### 89783 - JUNÇÃO SIMPLES, PVC, SERIE NORMAL, ESGOTO PREDIAL, DN 40 MM, JUNTA SOLDÁVEL, FORNECIDO E INSTALADO EM RAMAL DE DESCARGA OU RAMAL DE ESGOTO SANITÁRIO. AF\_12/2014 (UN)

MATERIAL	FORTE	UNID	COEFICIENTE	PREÇO UNITÁRIO	TOTAL	
00000122	ADESIVO PLASTICO PARA PVC, FRASCO COM 850 GR	SINAPI	UN	0,01480000	58,71	0,87
00003666	JUNCAO SIMPLES, PVC, 45 GRAUS, DN 40 X 40 MM, SERIE NORMAL PARA ESGOTO PREDIAL	SINAPI	UN	1,00000000	2,38	2,38
00038383	LIXA D'AGUA EM FOLHA, GRAO 100	SINAPI	UN	0,05100000	1,29	0,07
00020083	SOLUCAO LIMPADORA PARA PVC, FRASCO COM 1000 CM3	SINAPI	UN	0,01500000	50,99	0,76
<b>TOTAL MATERIAL:</b>					<b>4,08</b>	

SERVICO	FORTE	UNID	COEFICIENTE	PREÇO UNITÁRIO	TOTAL	
88248	AUXILIAR DE ENCANADOR OU BOMBEIRO HIDRÁULICO COM ENCARGOS COMPLEMENTARES	SINAPI	H	0,14000000	5,44	0,76
88267	ENCANADOR OU BOMBEIRO HIDRÁULICO COM ENCARGOS COMPLEMENTARES	SINAPI	H	0,14000000	7,37	1,03
<b>TOTAL SERVICOS:</b>					<b>1,79</b>	

<b>VALOR SEM ENCARGOS:</b>	<b>5,87</b>
<b>VALOR ENCARGOS (86.60%):</b>	<b>1,56</b>
<b>VALOR BDI (28.35%):</b>	<b>2,11</b>
<b>QUANTIDADE:</b>	<b>1,00</b>
<b>TOTAL GERAL:</b>	<b>9,54</b>

## RELATÓRIO ANALÍTICO - COMPOSIÇÕES AUXILIARES

 <small>Divisão de Engenharia, Arquitetura e Cálculo</small>	<b>OBRA:</b>	Construção da Promotora da Comarca de Maués	<b>DATA:</b> 16/03/2021	<b>L.S. Hora:</b> 86,60%	
	<b>DESCRIÇÃO:</b>	Construção da Promotora de Maués - Modelo 2 Promotora 2021	<b>BDI:</b> 28,35%	<b>L.S. Mês:</b> 49,17%	
	<b>ENDEREÇO:</b>	Rua Guaranópolis S/N.	<b>FONTE</b>	<b>VERSÃO</b>	<b>REF.</b>
	<b>CLIENTE:</b>	Procuradoria Geral de Justiça do Estado do Amazonas	ORSE	2021/05	08/2021
	<b>OBSERVAÇÃO:</b>	Ajustado a Convenção coletiva 2021/2022 - AM000307/2021	SBC	2021/06 - Manaus	06/2021
	<b>UNIDADES:</b>	147,59M <sup>2</sup>	SEDOP	2021/03 COM DESONERAÇÃO	03/2021
	<b>VALOR POR UNIDADE:</b>	R\$ 6.587,36	SICRO	2021/01 COM DESONERAÇÃO	05/2021
		SINAPI	2021/07 COM DESONERAÇÃO	08/2021	
			COMPOSIÇÕES PRÓPRIAS		

### 89752 - LUVA SIMPLES, PVC, SERIE NORMAL, ESGOTO PREDIAL, DN 40 MM, JUNTA SOLDÁVEL, FORNECIDO E INSTALADO EM RAMAL DE DESCARGA OU RAMAL DE ESGOTO SANITÁRIO. AF\_12/2014 (UN)

MATERIAL	FONTE	UNID	COEFICIENTE	PREÇO UNITÁRIO	TOTAL	
00000122	ADESIVO PLASTICO PARA PVC, FRASCO COM 850 GR	SINAPI	UN	0,00990000	58,71	0,58
00003897	LUVA SIMPLES, PVC, SOLDÁVEL, DN 40 MM, SERIE NORMAL, PARA ESGOTO PREDIAL	SINAPI	UN	1,00000000	0,87	0,87
00020083	SOLUCAO LIMPADORA PARA PVC, FRASCO COM 1000 CM3	SINAPI	UN	0,01500000	50,99	0,76
<b>TOTAL MATERIAL:</b>					<b>2,21</b>	

SERVICO	FONTE	UNID	COEFICIENTE	PREÇO UNITÁRIO	TOTAL	
88248	AUXILIAR DE ENCANADOR OU BOMBEIRO HIDRÁULICO COM ENCARGOS COMPLEMENTARES	SINAPI	H	0,07000000	5,44	0,38
88267	ENCANADOR OU BOMBEIRO HIDRÁULICO COM ENCARGOS COMPLEMENTARES	SINAPI	H	0,07000000	7,37	0,52
<b>TOTAL SERVICOS:</b>					<b>0,90</b>	

<b>VALOR SEM ENCARGOS:</b>	<b>3,11</b>
<b>VALOR ENCARGOS (86.60%):</b>	<b>0,77</b>
<b>VALOR BDI (28.35%):</b>	<b>1,10</b>
<b>QUANTIDADE:</b>	<b>1,00</b>
<b>TOTAL GERAL:</b>	<b>4,98</b>

### 90453 - PASSANTE TIPO TUBO DE DIÂMETRO MENOR OU IGUAL A 40 MM, FIXADO EM LAJE. AF\_05/2015 (UN)

MATERIAL	FONTE	UNID	COEFICIENTE	PREÇO UNITÁRIO	TOTAL	
00043132	ARAME RECOZIDO 16 BWG, D = 1,65 MM (0,016 KG/M) OU 18 BWG, D = 1,25 MM (0,01 KG/M)	SINAPI	KG	0,00500000	19,53	0,10
00009835	TUBO PVC SERIE NORMAL, DN 40 MM, PARA ESGOTO PREDIAL (NBR 5688)	SINAPI	M	0,15000000	3,43	0,51
<b>TOTAL MATERIAL:</b>					<b>0,61</b>	

SERVICO	FONTE	UNID	COEFICIENTE	PREÇO UNITÁRIO	TOTAL	
88248	AUXILIAR DE ENCANADOR OU BOMBEIRO HIDRÁULICO COM ENCARGOS COMPLEMENTARES	SINAPI	H	0,01000000	5,44	0,05
88267	ENCANADOR OU BOMBEIRO HIDRÁULICO COM ENCARGOS COMPLEMENTARES	SINAPI	H	0,06600000	7,37	0,49
<b>TOTAL SERVICOS:</b>					<b>0,54</b>	

<b>VALOR SEM ENCARGOS:</b>	<b>1,15</b>
<b>VALOR ENCARGOS (86.60%):</b>	<b>0,47</b>
<b>VALOR BDI (28.35%):</b>	<b>0,46</b>
<b>QUANTIDADE:</b>	<b>1,00</b>
<b>TOTAL GERAL:</b>	<b>2,08</b>

### 90467 - CHUMBAMENTO LINEAR EM ALVENARIA PARA RAMAIS/DISTRIBUIÇÃO COM DIÂMETROS MAIORES QUE 40 MM E MENORES OU IGUAIS A 75 MM. AF\_05/2015 (M)

SERVICO	FONTE	UNID	COEFICIENTE	PREÇO UNITÁRIO	TOTAL	
88629	ARGAMASSA TRAÇO 1:3 (EM VOLUME DE CIMENTO E AREIA MÉDIA ÚMIDA), PREPARO MANUAL. AF_08/2019	SINAPI	M3	0,00500000	629,15	3,15
88248	AUXILIAR DE ENCANADOR OU BOMBEIRO HIDRÁULICO COM ENCARGOS COMPLEMENTARES	SINAPI	H	0,08600000	5,44	0,47
88267	ENCANADOR OU BOMBEIRO HIDRÁULICO COM ENCARGOS COMPLEMENTARES	SINAPI	H	0,61300000	7,37	4,52



## RELATÓRIO ANALÍTICO - COMPOSIÇÕES AUXILIARES

 <small>Divisão de Engenharia, Arquitetura e Cálculo</small>	<b>OBRA:</b>	Construção da Promotória da Comarca de Maués	<b>DATA :</b> 16/03/2021	<b>L.S. Hora:</b> 86,60%	
	<b>DESCRIÇÃO:</b>	Construção da Promotória de Maués - Modelo 2 Promotória 2021	<b>BDI :</b> 28,35%	<b>L.S. Mês:</b> 49,17%	
	<b>ENDEREÇO:</b>	Rua Guaranópolis S/N.	<b>FONTE</b>	<b>VERSÃO</b>	<b>REF.</b>
	<b>CLIENTE:</b>	Procuradoria Geral de Justiça do Estado do Amazonas	ORSE	2021/05	08/2021
	<b>OBSERVAÇÃO:</b>	Ajustado a Convenção coletiva 2021/2022 - AM000307/2021	SBC	2021/06 - Manaus	06/2021
	<b>UNIDADES:</b>	147,59M <sup>2</sup>	SEDOP	2021/03 COM DESONERAÇÃO	03/2021
	<b>VALOR POR UNIDADE:</b>	R\$ 6.587,36	SICRO	2021/01 COM DESONERAÇÃO	05/2021
		SINAPI	2021/07 COM DESONERAÇÃO	08/2021	
			COMPOSIÇÕES PRÓPRIAS		

<b>TOTAL SERVIÇO:</b>	<b>8,14</b>
<b>VALOR SEM ENCARGOS:</b>	<b>8,14</b>
<b>VALOR ENCARGOS (86.60%):</b>	<b>4,51</b>
<b>VALOR BDI (28.35%):</b>	<b>3,59</b>
<b>QUANTIDADE:</b>	<b>1,00</b>
<b>TOTAL GERAL:</b>	<b>16,24</b>

### 91191 - CHUMBAMENTO PONTUAL EM PASSAGEM DE TUBO COM DIÂMETROS ENTRE 40 MM E 75 MM. AF\_05/2015 (UN)

SERVICO	FONTE	UNID	COEFICIENTE	PREÇO UNITÁRIO	TOTAL	
88629	ARGAMASSA TRAÇO 1:3 (EM VOLUME DE CIMENTO E AREIA MÉDIA ÚMIDA), PREPARO MANUAL. AF_08/2019	SINAPI	M3	0,00100000	629,15	0,63
88248	AUXILIAR DE ENCANADOR OU BOMBEIRO HIDRÁULICO COM ENCARGOS COMPLEMENTARES	SINAPI	H	0,02300000	5,44	0,13
88267	ENCANADOR OU BOMBEIRO HIDRÁULICO COM ENCARGOS COMPLEMENTARES	SINAPI	H	0,16600000	7,37	1,22

<b>TOTAL SERVIÇO:</b>	<b>1,98</b>
<b>VALOR SEM ENCARGOS:</b>	<b>1,98</b>
<b>VALOR ENCARGOS (86.60%):</b>	<b>1,20</b>
<b>VALOR BDI (28.35%):</b>	<b>0,90</b>
<b>QUANTIDADE:</b>	<b>1,00</b>
<b>TOTAL GERAL:</b>	<b>4,08</b>

### 91186 - FIXAÇÃO DE TUBOS HORIZONTAIS DE PVC, CPVC OU COBRE DIÂMETROS MAIORES QUE 40 MM E MENORES OU IGUAIS A 75 MM COM ABRAÇADEIRA METÁLICA FLEXÍVEL 18 MM, FIXADA DIRETAMENTE NA LAJE. AF\_05/2015 (M)

MATERIAL	FONTE	UNID	COEFICIENTE	PREÇO UNITÁRIO	TOTAL	
00004350	BUCHA DE NYLON, DIAMETRO DO FURO 8 MM, COMPRIMENTO 40 MM, COM PARAFUSO DE ROSCA SOBERBA, CABECA CHATA, FENDA SIMPLES, 4,8 X 50 MM	SINAPI	UN	0,83600000	0,41	0,34
00014153	FITA METALICA PERFURADA, L = *18* MM, ROLO DE 30 M, CARGA RECOMENDADA = *30* KGF	SINAPI	UN	0,00500000	53,05	0,27

<b>TOTAL MATERIAL:</b>	<b>0,61</b>
------------------------	-------------

SERVICO	FONTE	UNID	COEFICIENTE	PREÇO UNITÁRIO	TOTAL	
88248	AUXILIAR DE ENCANADOR OU BOMBEIRO HIDRÁULICO COM ENCARGOS COMPLEMENTARES	SINAPI	H	0,02500000	5,44	0,14
88267	ENCANADOR OU BOMBEIRO HIDRÁULICO COM ENCARGOS COMPLEMENTARES	SINAPI	H	0,17500000	7,37	1,29

<b>TOTAL SERVIÇO:</b>	<b>1,43</b>
<b>VALOR SEM ENCARGOS:</b>	<b>2,04</b>
<b>VALOR ENCARGOS (86.60%):</b>	<b>1,23</b>
<b>VALOR BDI (28.35%):</b>	<b>0,93</b>
<b>QUANTIDADE:</b>	<b>1,00</b>
<b>TOTAL GERAL:</b>	<b>4,20</b>

### 90437 - FURO EM ALVENARIA PARA DIÂMETROS MAIORES QUE 40 MM E MENORES OU IGUAIS A 75 MM. AF\_05/2015 (UN)

SERVICO	FONTE	UNID	COEFICIENTE	PREÇO UNITÁRIO	TOTAL	
88248	AUXILIAR DE ENCANADOR OU BOMBEIRO HIDRÁULICO COM ENCARGOS COMPLEMENTARES	SINAPI	H	0,18700000	5,44	1,02

## RELATÓRIO ANALÍTICO - COMPOSIÇÕES AUXILIARES

 <small>Divisão de Engenharia, Arquitetura e Cálculo</small>	<b>OBRA:</b>	Construção da Promotora da Comarca de Maués	<b>DATA :</b> 16/03/2021	<b>L.S. Hora:</b> 86,60%	
	<b>DESCRIÇÃO:</b>	Construção da Promotora de Maués - Modelo 2 Promotora 2021	<b>BDI :</b> 28,35%	<b>L.S. Mês:</b> 49,17%	
	<b>ENDEREÇO:</b>	Rua Guaranópolis S/N.	<b>FONTE</b>	<b>VERSÃO</b>	<b>REF.</b>
	<b>CLIENTE:</b>	Procuradoria Geral de Justiça do Estado do Amazonas	ORSE	2021/05	08/2021
	<b>OBSERVAÇÃO:</b>	Ajustado a Convenção coletiva 2021/2022 - AM000307/2021	SBC	2021/06 - Manaus	06/2021
	<b>UNIDADES:</b>	147.59M <sup>2</sup>	SEDOP	2021/03 COM DESONERAÇÃO	03/2021
	<b>VALOR POR UNIDADE:</b>	R\$ 6.587,36	SICRO	2021/01 COM DESONERAÇÃO	05/2021
		SINAPI	2021/07 COM DESONERAÇÃO	08/2021	
			COMPOSIÇÕES PRÓPRIAS		

88267	ENCANADOR OU BOMBEIRO HIDRÁULICO COM ENCARGOS COMPLEMENTARES	SINAPI	H	1,20000000	7,37	8,84
<b>TOTAL SERVIÇO:</b>						<b>9,86</b>
<b>VALOR SEM ENCARGOS:</b>						<b>9,86</b>
<b>VALOR ENCARGOS (86.60%):</b>						<b>8,54</b>
<b>VALOR BDI (28.35%):</b>						<b>5,22</b>
<b>QUANTIDADE:</b>						<b>1,00</b>
<b>TOTAL GERAL:</b>						<b>23,62</b>

### 89732 - JOELHO 45 GRAUS, PVC, SERIE NORMAL, ESGOTO PREDIAL, DN 50 MM, JUNTA ELÁSTICA, FORNECIDO E INSTALADO EM RAMAL DE DESCARGA OU RAMAL DE ESGOTO SANITÁRIO. AF\_12/2014 (UN)

MATERIAL	FONTE	UNID	COEFICIENTE	PREÇO UNITÁRIO	TOTAL
00000296 ANEL BORRACHA PARA TUBO ESGOTO PREDIAL DN 50 MM (NBR 5688)	SINAPI	UN	1,00000000	1,34	1,34
00003518 JOELHO PVC, SOLDAVEL, PB, 45 GRAUS, DN 50 MM, PARA ESGOTO PREDIAL	SINAPI	UN	1,00000000	2,04	2,04
00020078 PASTA LUBRIFICANTE PARA TUBOS E CONEXOES COM JUNTA ELASTICA (USO EM PVC, ACO, POLIETILENO E OUTROS) ( DE *400* G)	SINAPI	UN	0,02000000	21,50	0,43
<b>TOTAL MATERIAL:</b>					<b>3,81</b>

SERVIÇO	FONTE	UNID	COEFICIENTE	PREÇO UNITÁRIO	TOTAL
88248 AUXILIAR DE ENCANADOR OU BOMBEIRO HIDRÁULICO COM ENCARGOS COMPLEMENTARES	SINAPI	H	0,13000000	5,44	0,71
88267 ENCANADOR OU BOMBEIRO HIDRÁULICO COM ENCARGOS COMPLEMENTARES	SINAPI	H	0,13000000	7,37	0,96
<b>TOTAL SERVIÇO:</b>					<b>1,67</b>
<b>VALOR SEM ENCARGOS:</b>					<b>5,48</b>
<b>VALOR ENCARGOS (86.60%):</b>					<b>1,44</b>
<b>VALOR BDI (28.35%):</b>					<b>1,96</b>
<b>QUANTIDADE:</b>					<b>1,00</b>
<b>TOTAL GERAL:</b>					<b>8,88</b>

### 89731 - JOELHO 90 GRAUS, PVC, SERIE NORMAL, ESGOTO PREDIAL, DN 50 MM, JUNTA ELÁSTICA, FORNECIDO E INSTALADO EM RAMAL DE DESCARGA OU RAMAL DE ESGOTO SANITÁRIO. AF\_12/2014 (UN)

MATERIAL	FONTE	UNID	COEFICIENTE	PREÇO UNITÁRIO	TOTAL
00000296 ANEL BORRACHA PARA TUBO ESGOTO PREDIAL DN 50 MM (NBR 5688)	SINAPI	UN	1,00000000	1,34	1,34
00003526 JOELHO PVC, SOLDAVEL, PB, 90 GRAUS, DN 50 MM, PARA ESGOTO PREDIAL	SINAPI	UN	1,00000000	1,63	1,63
00020078 PASTA LUBRIFICANTE PARA TUBOS E CONEXOES COM JUNTA ELASTICA (USO EM PVC, ACO, POLIETILENO E OUTROS) ( DE *400* G)	SINAPI	UN	0,02000000	21,50	0,43
<b>TOTAL MATERIAL:</b>					<b>3,40</b>

SERVIÇO	FONTE	UNID	COEFICIENTE	PREÇO UNITÁRIO	TOTAL
88248 AUXILIAR DE ENCANADOR OU BOMBEIRO HIDRÁULICO COM ENCARGOS COMPLEMENTARES	SINAPI	H	0,13000000	5,44	0,71
88267 ENCANADOR OU BOMBEIRO HIDRÁULICO COM ENCARGOS COMPLEMENTARES	SINAPI	H	0,13000000	7,37	0,96
<b>TOTAL SERVIÇO:</b>					<b>1,67</b>
<b>VALOR SEM ENCARGOS:</b>					<b>5,07</b>

## RELATÓRIO ANALÍTICO - COMPOSIÇÕES AUXILIARES

 Divisão de Engenharia, Arquitetura e Cálculo	<b>OBRA:</b>	Construção da Promotória da Comarca de Maués	<b>DATA :</b> 16/03/2021	<b>L.S. Hora:</b> 86,60%	
	<b>DESCRIÇÃO:</b>	Construção da Promotória de Maués - Modelo 2 Promotória 2021	<b>BDI :</b> 28,35%	<b>L.S. Mês:</b> 49,17%	
	<b>ENDEREÇO:</b>	Rua Guaranópolis S/N.	<b>FONTE</b>	<b>VERSÃO</b>	<b>REF.</b>
	<b>CLIENTE:</b>	Procuradoria Geral de Justiça do Estado do Amazonas	ORSE	2021/05	08/2021
	<b>OBSERVAÇÃO:</b>	Ajustado a Convenção coletiva 2021/2022 - AM000307/2021	SBC	2021/06 - Manaus	06/2021
	<b>UNIDADES:</b>	147.59M <sup>2</sup>	SEDOP	2021/03 COM DESONERAÇÃO	03/2021
	<b>VALOR POR UNIDADE:</b>	R\$ 6.587,36	SICRO	2021/01 COM DESONERAÇÃO	05/2021
		SINAPI	2021/07 COM DESONERAÇÃO	08/2021	
			COMPOSIÇÕES PRÓPRIAS		

<b>VALOR ENCARGOS (86.60%):</b>	<b>1,44</b>
<b>VALOR BDI (28.35%):</b>	<b>1,85</b>
<b>QUANTIDADE:</b>	<b>1,00</b>
<b>TOTAL GERAL:</b>	<b>8,36</b>

### 89813 - LUVA SIMPLES, PVC, SERIE NORMAL, ESGOTO PREDIAL, DN 50 MM, JUNTA ELÁSTICA, FORNECIDO E INSTALADO EM PRUMADA DE ESGOTO SANITÁRIO OU VENTILAÇÃO. AF\_12/2014 (UN)

MATERIAL		FONTE	UNID	COEFICIENTE	PREÇO UNITÁRIO	TOTAL
00000296	ANEL BORRACHA PARA TUBO ESGOTO PREDIAL DN 50 MM (NBR 5688)	SINAPI	UN	1,00000000	1,34	1,34
00003875	LUVA SIMPLES, PVC, SOLDAVEL, DN 50 MM, SERIE NORMAL, PARA ESGOTO PREDIAL	SINAPI	UN	1,00000000	1,88	1,88
00020078	PASTA LUBRIFICANTE PARA TUBOS E CONEXOES COM JUNTA ELASTICA (USO EM PVC, ACO, POLIETILENO E OUTROS) ( DE *400* G)	SINAPI	UN	0,02000000	21,50	0,43
<b>TOTAL MATERIAL:</b>						<b>3,65</b>

SERVICO		FONTE	UNID	COEFICIENTE	PREÇO UNITÁRIO	TOTAL
88248	AUXILIAR DE ENCANADOR OU BOMBEIRO HIDRÁULICO COM ENCARGOS COMPLEMENTARES	SINAPI	H	0,03000000	5,44	0,16
88267	ENCANADOR OU BOMBEIRO HIDRÁULICO COM ENCARGOS COMPLEMENTARES	SINAPI	H	0,03000000	7,37	0,22
<b>TOTAL SERVICIO:</b>						<b>0,38</b>

<b>VALOR SEM ENCARGOS:</b>	<b>4,03</b>
<b>VALOR ENCARGOS (86.60%):</b>	<b>0,33</b>
<b>VALOR BDI (28.35%):</b>	<b>1,24</b>
<b>QUANTIDADE:</b>	<b>1,00</b>
<b>TOTAL GERAL:</b>	<b>5,60</b>

### 89753 - LUVA SIMPLES, PVC, SERIE NORMAL, ESGOTO PREDIAL, DN 50 MM, JUNTA ELÁSTICA, FORNECIDO E INSTALADO EM RAMAL DE DESCARGA OU RAMAL DE ESGOTO SANITÁRIO. AF\_12/2014 (UN)

MATERIAL		FONTE	UNID	COEFICIENTE	PREÇO UNITÁRIO	TOTAL
00000296	ANEL BORRACHA PARA TUBO ESGOTO PREDIAL DN 50 MM (NBR 5688)	SINAPI	UN	1,00000000	1,34	1,34
00003875	LUVA SIMPLES, PVC, SOLDAVEL, DN 50 MM, SERIE NORMAL, PARA ESGOTO PREDIAL	SINAPI	UN	1,00000000	1,88	1,88
00020078	PASTA LUBRIFICANTE PARA TUBOS E CONEXOES COM JUNTA ELASTICA (USO EM PVC, ACO, POLIETILENO E OUTROS) ( DE *400* G)	SINAPI	UN	0,02000000	21,50	0,43
<b>TOTAL MATERIAL:</b>						<b>3,65</b>

SERVICO		FONTE	UNID	COEFICIENTE	PREÇO UNITÁRIO	TOTAL
88248	AUXILIAR DE ENCANADOR OU BOMBEIRO HIDRÁULICO COM ENCARGOS COMPLEMENTARES	SINAPI	H	0,08000000	5,44	0,44
88267	ENCANADOR OU BOMBEIRO HIDRÁULICO COM ENCARGOS COMPLEMENTARES	SINAPI	H	0,08000000	7,37	0,59
<b>TOTAL SERVICIO:</b>						<b>1,03</b>

<b>VALOR SEM ENCARGOS:</b>	<b>4,68</b>
<b>VALOR ENCARGOS (86.60%):</b>	<b>0,88</b>
<b>VALOR BDI (28.35%):</b>	<b>1,58</b>
<b>QUANTIDADE:</b>	<b>1,00</b>
<b>TOTAL GERAL:</b>	<b>7,14</b>

## RELATÓRIO ANALÍTICO - COMPOSIÇÕES AUXILIARES

 <small>Divisão de Engenharia, Arquitetura e Cálculo</small>	<b>OBRA:</b>	Construção da Promotória da Comarca de Maués	<b>DATA:</b> 16/03/2021	<b>L.S. Hora:</b> 86,60%	
	<b>DESCRIÇÃO:</b>	Construção da Promotória de Maués - Modelo 2 Promotória 2021	<b>BDI:</b> 28,35%	<b>L.S. Mês:</b> 49,17%	
	<b>ENDEREÇO:</b>	Rua Guaranópolis S/N.	<b>FONTE</b>	<b>VERSÃO</b>	<b>REF.</b>
	<b>CLIENTE:</b>	Procuradoria Geral de Justiça do Estado do Amazonas	ORSE	2021/05	08/2021
	<b>OBSERVAÇÃO:</b>	Ajustado a Convenção coletiva 2021/2022 - AM000307/2021	SBC	2021/06 - Manaus	06/2021
	<b>UNIDADES:</b>	147.59M <sup>2</sup>	SEDOP	2021/03 COM DESONERAÇÃO	03/2021
	<b>VALOR POR UNIDADE:</b>	R\$ 6.587,36	SICRO	2021/01 COM DESONERAÇÃO	05/2021
		SINAPI	2021/07 COM DESONERAÇÃO	08/2021	
			COMPOSIÇÕES PRÓPRIAS		

### 90454 - PASSANTE TIPO TUBO DE DIÂMETRO MAIORES QUE 40 MM E MENORES OU IGUAIS A 75 MM, FIXADO EM LAJE. AF\_05/2015 (UN)

MATERIAL	FONTE	UNID	COEFICIENTE	PREÇO UNITÁRIO	TOTAL	
00043132	ARAME RECOZIDO 16 BWG, D = 1,65 MM (0,016 KG/M) OU 18 BWG, D = 1,25 MM (0,01 KG/M)	SINAPI	KG	0,00500000	19,53	0,10
00009837	TUBO PVC SERIE NORMAL, DN 75 MM, PARA ESGOTO PREDIAL (NBR 5688)	SINAPI	M	0,15000000	8,43	1,26
<b>TOTAL MATERIAL:</b>					<b>1,36</b>	

SERVICO	FONTE	UNID	COEFICIENTE	PREÇO UNITÁRIO	TOTAL	
88248	AUXILIAR DE ENCANADOR OU BOMBEIRO HIDRÁULICO COM ENCARGOS COMPLEMENTARES	SINAPI	H	0,01600000	5,44	0,09
88267	ENCANADOR OU BOMBEIRO HIDRÁULICO COM ENCARGOS COMPLEMENTARES	SINAPI	H	0,10100000	7,37	0,74
<b>TOTAL SERVICOS:</b>					<b>0,83</b>	

<b>VALOR SEM ENCARGOS:</b>	<b>2,19</b>
<b>VALOR ENCARGOS (86.60%):</b>	<b>0,72</b>
<b>VALOR BDI (28.35%):</b>	<b>0,82</b>
<b>QUANTIDADE:</b>	<b>1,00</b>
<b>TOTAL GERAL:</b>	<b>3,73</b>

### 91222 - RASGO EM ALVENARIA PARA RAMAIS/ DISTRIBUIÇÃO COM DIÂMETROS MAIORES QUE 40 MM E MENORES OU IGUAIS A 75 MM. AF\_05/2015 (M)

SERVICO	FONTE	UNID	COEFICIENTE	PREÇO UNITÁRIO	TOTAL	
88248	AUXILIAR DE ENCANADOR OU BOMBEIRO HIDRÁULICO COM ENCARGOS COMPLEMENTARES	SINAPI	H	0,07600000	5,44	0,41
88267	ENCANADOR OU BOMBEIRO HIDRÁULICO COM ENCARGOS COMPLEMENTARES	SINAPI	H	0,48300000	7,37	3,56
<b>TOTAL SERVICOS:</b>					<b>3,97</b>	

<b>VALOR SEM ENCARGOS:</b>	<b>3,97</b>
<b>VALOR ENCARGOS (86.60%):</b>	<b>3,44</b>
<b>VALOR BDI (28.35%):</b>	<b>2,10</b>
<b>QUANTIDADE:</b>	<b>1,00</b>
<b>TOTAL GERAL:</b>	<b>9,51</b>

### 89784 - TE, PVC, SERIE NORMAL, ESGOTO PREDIAL, DN 50 X 50 MM, JUNTA ELÁSTICA, FORNECIDO E INSTALADO EM RAMAL DE DESCARGA OU RAMAL DE ESGOTO SANITÁRIO. AF\_12/2014 (UN)

MATERIAL	FONTE	UNID	COEFICIENTE	PREÇO UNITÁRIO	TOTAL	
00000296	ANEL BORRACHA PARA TUBO ESGOTO PREDIAL DN 50 MM (NBR 5688)	SINAPI	UN	2,00000000	1,34	2,68
00020078	PASTA LUBRIFICANTE PARA TUBOS E CONEXOES COM JUNTA ELÁSTICA (USO EM PVC, ACO, POLIETILENO E OUTROS) ( DE *400* G)	SINAPI	UN	0,04000000	21,50	0,86
00007097	TE SANITARIO, PVC, DN 50 X 50 MM, SERIE NORMAL, PARA ESGOTO PREDIAL	SINAPI	UN	1,00000000	4,61	4,61
<b>TOTAL MATERIAL:</b>					<b>8,15</b>	

SERVICO	FONTE	UNID	COEFICIENTE	PREÇO UNITÁRIO	TOTAL	
88248	AUXILIAR DE ENCANADOR OU BOMBEIRO HIDRÁULICO COM ENCARGOS COMPLEMENTARES	SINAPI	H	0,17000000	5,44	0,92
88267	ENCANADOR OU BOMBEIRO HIDRÁULICO COM ENCARGOS COMPLEMENTARES	SINAPI	H	0,17000000	7,37	1,25

## RELATÓRIO ANALÍTICO - COMPOSIÇÕES AUXILIARES

 <small>Divisão de Engenharia, Arquitetura e Cálculo</small>	<b>OBRA:</b>	Construção da Promotória da Comarca de Maués	<b>DATA :</b> 16/03/2021	<b>L.S. Hora:</b> 86,60%	
	<b>DESCRIÇÃO:</b>	Construção da Promotória de Maués - Modelo 2 Promotória 2021	<b>BDI :</b> 28,35%	<b>L.S. Mês:</b> 49,17%	
	<b>ENDEREÇO:</b>	Rua Guaranópolis S/N.	<b>FONTE</b>	<b>VERSÃO</b>	<b>REF.</b>
	<b>CLIENTE:</b>	Procuradoria Geral de Justiça do Estado do Amazonas	ORSE	2021/05	08/2021
	<b>OBSERVAÇÃO:</b>	Ajustado a Convenção coletiva 2021/2022 - AM000307/2021	SBC	2021/06 - Manaus	06/2021
	<b>UNIDADES:</b>	147.59M <sup>2</sup>	SEDOP	2021/03 COM DESONERAÇÃO	03/2021
	<b>VALOR POR UNIDADE:</b>	R\$ 6.587,36	SICRO	2021/01 COM DESONERAÇÃO	05/2021
		SINAPI	2021/07 COM DESONERAÇÃO	08/2021	
			COMPOSIÇÕES PRÓPRIAS		

<b>TOTAL SERVIÇO:</b>	<b>2,17</b>
<b>VALOR SEM ENCARGOS:</b>	<b>10,32</b>
<b>VALOR ENCARGOS (86.60%):</b>	<b>1,90</b>
<b>VALOR BDI (28.35%):</b>	<b>3,46</b>
<b>QUANTIDADE:</b>	<b>1,00</b>
<b>TOTAL GERAL:</b>	<b>15,68</b>

### 89712 - TUBO PVC, SERIE NORMAL, ESGOTO PREDIAL, DN 50 MM, FORNECIDO E INSTALADO EM RAMAL DE DESCARGA OU RAMAL DE ESGOTO SANITÁRIO. AF\_12/2014 (M)

MATERIAL	FONTE	UNID	COEFICIENTE	PREÇO UNITÁRIO	TOTAL	
00000122	ADESIVO PLASTICO PARA PVC, FRASCO COM 850 GR	SINAPI	UN	0,01080000	58,71	0,63
00038383	LIXA D'AGUA EM FOLHA, GRAO 100	SINAPI	UN	0,12700000	1,29	0,16
00020083	SOLUCAO LIMPADORA PARA PVC, FRASCO COM 1000 CM3	SINAPI	UN	0,01630000	50,99	0,83
00009838	TUBO PVC SERIE NORMAL, DN 50 MM, PARA ESGOTO PREDIAL (NBR 5688)	SINAPI	M	1,05000000	5,84	6,13
<b>TOTAL MATERIAL:</b>					<b>7,75</b>	

SERVICO	FONTE	UNID	COEFICIENTE	PREÇO UNITÁRIO	TOTAL	
88248	AUXILIAR DE ENCANADOR OU BOMBEIRO HIDRÁULICO COM ENCARGOS COMPLEMENTARES	SINAPI	H	0,38000000	5,44	2,07
88267	ENCANADOR OU BOMBEIRO HIDRÁULICO COM ENCARGOS COMPLEMENTARES	SINAPI	H	0,38000000	7,37	2,80
<b>TOTAL SERVIÇO:</b>					<b>4,87</b>	

<b>VALOR SEM ENCARGOS:</b>	<b>12,62</b>
<b>VALOR ENCARGOS (86.60%):</b>	<b>4,22</b>
<b>VALOR BDI (28.35%):</b>	<b>4,77</b>
<b>QUANTIDADE:</b>	<b>1,00</b>
<b>TOTAL GERAL:</b>	<b>21,61</b>

### 86887 - ENGATE FLEXÍVEL EM INOX, 1/2 X 40CM - FORNECIMENTO E INSTALAÇÃO. AF\_01/2020 (UN)

MATERIAL	FONTE	UNID	COEFICIENTE	PREÇO UNITÁRIO	TOTAL	
00011684	ENGATE / RABICHO FLEXIVEL INOX 1/2 " X 40 CM	SINAPI	UN	1,00000000	32,25	32,25
00003146	FITA VEDA ROSCA EM ROLOS DE 18 MM X 10 M (L X C)	SINAPI	UN	0,02100000	2,55	0,05
<b>TOTAL MATERIAL:</b>					<b>32,30</b>	

SERVICO	FONTE	UNID	COEFICIENTE	PREÇO UNITÁRIO	TOTAL	
88267	ENCANADOR OU BOMBEIRO HIDRÁULICO COM ENCARGOS COMPLEMENTARES	SINAPI	H	0,15250000	7,37	1,12
88316	SERVENTE COM ENCARGOS COMPLEMENTARES	SINAPI	H	0,04810000	5,44	0,26
<b>TOTAL SERVIÇO:</b>					<b>1,38</b>	

<b>VALOR SEM ENCARGOS:</b>	<b>33,68</b>
<b>VALOR ENCARGOS (86.60%):</b>	<b>1,21</b>
<b>VALOR BDI (28.35%):</b>	<b>9,89</b>
<b>QUANTIDADE:</b>	<b>1,00</b>
<b>TOTAL GERAL:</b>	<b>44,78</b>

## RELATÓRIO ANALÍTICO - COMPOSIÇÕES AUXILIARES

 <small>Divisão de Engenharia, Arquitetura e Cálculo</small>	<b>OBRA:</b>	Construção da Promotória da Comarca de Maués	<b>DATA :</b> 16/03/2021	<b>L.S. Hora:</b> 86,60%	
	<b>DESCRIÇÃO:</b>	Construção da Promotória de Maués - Modelo 2 Promotória 2021	<b>BDI :</b> 28,35%	<b>L.S. Mês:</b> 49,17%	
	<b>ENDEREÇO:</b>	Rua Guaranópolis S/N.	<b>FORTE</b>	<b>VERSÃO</b>	<b>REF.</b>
	<b>CLIENTE:</b>	Procuradoria Geral de Justiça do Estado do Amazonas	ORSE	2021/05	08/2021
	<b>OBSERVAÇÃO:</b>	Ajustado a Convenção coletiva 2021/2022 - AM000307/2021	SBC	2021/06 - Manaus	06/2021
	<b>UNIDADES:</b>	147.59M <sup>2</sup>	SEDOP	2021/03 COM DESONERAÇÃO	03/2021
	<b>VALOR POR UNIDADE:</b>	R\$ 6.587,36	SICRO	2021/01 COM DESONERAÇÃO	05/2021
		SINAPI	2021/07 COM DESONERAÇÃO	08/2021	
			COMPOSIÇÕES PRÓPRIAS		

### 86888 - VASO SANITÁRIO SIFONADO COM CAIXA ACOPLADA LOUÇA BRANCA - FORNECIMENTO E INSTALAÇÃO. AF\_01/2020 (UN)

MATERIAL	FORTE	UNID	COEFICIENTE	PREÇO UNITÁRIO	TOTAL	
00010422	BACIA SANITARIA (VASO) COM CAIXA ACOPLADA, SIFAO APARENTE, DE LOUCA BRANCA (SEM ASSENTO)	SINAPI	UN	1,00000000	193,46	193,46
00004384	PARAFUSO NIQUELADO COM ACABAMENTO CROMADO PARA FIXAR PEÇA SANITARIA, INCLUI PORCA CEGA, ARRUELA E BUCHA DE NYLON TAMANHO S-10	SINAPI	UN	2,00000000	14,54	29,08
00037329	REJUNTE EPOXI, QUALQUER COR	SINAPI	KG	0,08810000	111,30	9,81
00006138	VEDACAO PVC, 100 MM, PARA SAIDA VASO SANITARIO	SINAPI	UN	1,00000000	2,00	2,00
<b>TOTAL MATERIAL:</b>					<b>234,35</b>	

SERVICO	FORTE	UNID	COEFICIENTE	PREÇO UNITÁRIO	TOTAL	
88267	ENCANADOR OU BOMBEIRO HIDRÁULICO COM ENCARGOS COMPLEMENTARES	SINAPI	H	0,77910000	7,37	5,74
88316	SERVENTE COM ENCARGOS COMPLEMENTARES	SINAPI	H	0,43840000	5,44	2,38
<b>TOTAL SERVICO:</b>					<b>8,12</b>	

<b>VALOR SEM ENCARGOS:</b>	<b>242,47</b>
<b>VALOR ENCARGOS (86.60%):</b>	<b>7,04</b>
<b>VALOR BDI (28.35%):</b>	<b>70,74</b>
<b>QUANTIDADE:</b>	<b>1,00</b>
<b>TOTAL GERAL:</b>	<b>320,25</b>

### 86932 - VASO SANITÁRIO SIFONADO COM CAIXA ACOPLADA LOUÇA BRANCA - PADRÃO MÉDIO, INCLUSO ENGATE FLEXÍVEL EM METAL CROMADO, 1/2 X 40CM - FORNECIMENTO E INSTALAÇÃO. AF\_01/2020 (UN)

SERVICO	FORTE	UNID	COEFICIENTE	PREÇO UNITÁRIO	TOTAL	
86887	ENGATE FLEXÍVEL EM INOX, 1/2 X 40CM - FORNECIMENTO E INSTALAÇÃO. AF_01/2020	SINAPI	UN	1,00000000	33,68	33,68
86888	VASO SANITÁRIO SIFONADO COM CAIXA ACOPLADA LOUÇA BRANCA - FORNECIMENTO E INSTALAÇÃO. AF_01/2020	SINAPI	UN	1,00000000	242,47	242,47
<b>TOTAL SERVICO:</b>					<b>276,15</b>	

<b>VALOR SEM ENCARGOS:</b>	<b>276,15</b>
<b>VALOR ENCARGOS (86.60%):</b>	<b>8,25</b>
<b>VALOR BDI (28.35%):</b>	<b>80,63</b>
<b>QUANTIDADE:</b>	<b>1,00</b>
<b>TOTAL GERAL:</b>	<b>365,03</b>

### 88274 - MARMORISTA/GRANITEIRO COM ENCARGOS COMPLEMENTARES (H)

MAO DE OBRA	FORTE	UNID	COEFICIENTE	PREÇO UNITÁRIO	TOTAL	
00004755	MARMORISTA / GRANITEIRO	SINAPI	H	1,00000000	8,99	8,99
<b>TOTAL MAO DE OBRA:</b>					<b>8,99</b>	

<b>VALOR SEM ENCARGOS:</b>	<b>8,99</b>
<b>VALOR ENCARGOS (86.60%):</b>	<b>7,79</b>
<b>VALOR BDI (28.35%):</b>	<b>4,76</b>
<b>QUANTIDADE:</b>	<b>1,00</b>
<b>TOTAL GERAL:</b>	<b>21,54</b>

## RELATÓRIO ANALÍTICO - COMPOSIÇÕES AUXILIARES

 <small>Divisão de Engenharia, Arquitetura e Cálculo</small>	<b>OBRA:</b>	Construção da Promotória da Comarca de Maués	<b>DATA:</b> 16/03/2021	<b>L.S. Hora:</b> 86,60%	
	<b>DESCRIÇÃO:</b>	Construção da Promotória de Maués - Modelo 2 Promotória 2021	<b>BDI:</b> 28,35%	<b>L.S. Mês:</b> 49,17%	
	<b>ENDEREÇO:</b>	Rua Guaranópolis S/N.	<b>FONTE</b>	<b>VERSÃO</b>	<b>REF.</b>
	<b>CLIENTE:</b>	Procuradoria Geral de Justiça do Estado do Amazonas	ORSE	2021/05	08/2021
	<b>OBSERVAÇÃO:</b>	Ajustado a Convenção coletiva 2021/2022 - AM000307/2021	SBC	2021/06 - Manaus	06/2021
	<b>UNIDADES:</b>	147.59M <sup>2</sup>	SEDOP	2021/03 COM DESONERAÇÃO	03/2021
	<b>VALOR POR UNIDADE:</b>	R\$ 6.587,36	SICRO	2021/01 COM DESONERAÇÃO	05/2021
		SINAPI	2021/07 COM DESONERAÇÃO	08/2021	
			COMPOSIÇÕES PRÓPRIAS		

### 86889 - BANCADA DE GRANITO CINZA POLIDO, DE 1,50 X 0,60 M, PARA PIA DE COZINHA - FORNECIMENTO E INSTALAÇÃO. AF\_01/2020 (UN)

MATERIAL	FONTE	UNID	COEFICIENTE	PREÇO UNITÁRIO	TOTAL	
00007568	BUCHA DE NYLON SEM ABA S10, COM PARAFUSO DE 6,10 X 65 MM EM AÇO ZINCADO COM ROSCA SOBERBA, CABECA CHATA E FENDA PHILLIPS	SINAPI	UN	6,00000000	0,73	4,38
00011795	GRANITO PARA BANCADA, POLIDO, TIPO ANDORINHA/ QUARTZ/ CASTELO/ CORUMBA OU OUTROS EQUIVALENTES DA REGIAO, E=*2,5* CM	SINAPI	M2	1,00500000	422,64	424,75
00004823	MASSA PLASTICA PARA MARMORE/GRANITO	SINAPI	KG	0,52280000	29,08	15,20
00037329	REJUNTE EPOXI, QUALQUER COR	SINAPI	KG	0,02110000	111,30	2,35
00037591	SUPORTE MAO-FRANCESA EM AÇO, ABAS IGUAIS 40 CM, CAPACIDADE MINIMA 70 KG, BRANCO	SINAPI	UN	2,00000000	24,28	48,56
<b>TOTAL MATERIAL:</b>					<b>495,24</b>	

SERVICO	FONTE	UNID	COEFICIENTE	PREÇO UNITÁRIO	TOTAL	
88274	MARMORISTA/GRANITEIRO COM ENCARGOS COMPLEMENTARES	SINAPI	H	1,49440000	8,99	13,43
88316	SERVENTE COM ENCARGOS COMPLEMENTARES	SINAPI	H	0,98340000	5,44	5,35
<b>TOTAL SERVICOS:</b>					<b>18,78</b>	

<b>VALOR SEM ENCARGOS:</b>	<b>514,02</b>
<b>VALOR ENCARGOS (86.60%):</b>	<b>16,28</b>
<b>VALOR BDI (28.35%):</b>	<b>150,34</b>
<b>QUANTIDADE:</b>	<b>1,00</b>
<b>TOTAL GERAL:</b>	<b>680,64</b>

### 86900 - CUBA DE EMBUTIR RETANGULAR DE AÇO INOXIDÁVEL, 46 X 30 X 12 CM - FORNECIMENTO E INSTALAÇÃO. AF\_01/2020 (UN)

MATERIAL	FONTE	UNID	COEFICIENTE	PREÇO UNITÁRIO	TOTAL	
00001743	CUBA AÇO INOX (AISI 304) DE EMBUTIR COM VALVULA 3 1/2 ", DE *46 X 30 X 12* CM	SINAPI	UN	1,00000000	135,67	135,67
00004823	MASSA PLASTICA PARA MARMORE/GRANITO	SINAPI	KG	0,29740000	29,08	8,65
<b>TOTAL MATERIAL:</b>					<b>144,32</b>	

SERVICO	FONTE	UNID	COEFICIENTE	PREÇO UNITÁRIO	TOTAL	
88274	MARMORISTA/GRANITEIRO COM ENCARGOS COMPLEMENTARES	SINAPI	H	0,47740000	8,99	4,29
88316	SERVENTE COM ENCARGOS COMPLEMENTARES	SINAPI	H	0,15040000	5,44	0,82
<b>TOTAL SERVICOS:</b>					<b>5,11</b>	

<b>VALOR SEM ENCARGOS:</b>	<b>149,43</b>
<b>VALOR ENCARGOS (86.60%):</b>	<b>4,43</b>
<b>VALOR BDI (28.35%):</b>	<b>43,62</b>
<b>QUANTIDADE:</b>	<b>1,00</b>
<b>TOTAL GERAL:</b>	<b>197,48</b>

### 86878 - VÁLVULA EM METAL CROMADO TIPO AMERICANA 3.1/2 X 1.1/2 PARA PIA - FORNECIMENTO E INSTALAÇÃO. AF\_01/2020 (UN)

MATERIAL	FONTE	UNID	COEFICIENTE	PREÇO UNITÁRIO	TOTAL	
00003146	FITA VEDA ROSCA EM ROLOS DE 18 MM X 10 M (L X C)	SINAPI	UN	0,04800000	2,55	0,12
00006157	VALVULA EM METAL CROMADO PARA PIA AMERICANA 3.1/2 X 1.1/2 "	SINAPI	UN	1,00000000	43,88	43,88

## RELATÓRIO ANALÍTICO - COMPOSIÇÕES AUXILIARES

 <small>Divisão de Engenharia, Arquitetura e Cálculo</small>	<b>OBRA:</b>	Construção da Promotória da Comarca de Maués	<b>DATA:</b> 16/03/2021	<b>L.S. Hora:</b> 86,60%	
	<b>DESCRIÇÃO:</b>	Construção da Promotória de Maués - Modelo 2 Promotória 2021	<b>BDI:</b> 28,35%	<b>L.S. Mês:</b> 49,17%	
	<b>ENDEREÇO:</b>	Rua Guaranópolis S/N.	<b>FORTE</b>	<b>VERSÃO</b>	<b>REF.</b>
	<b>CLIENTE:</b>	Procuradoria Geral de Justiça do Estado do Amazonas	ORSE	2021/05	08/2021
	<b>OBSERVAÇÃO:</b>	Ajustado a Convenção coletiva 2021/2022 - AM000307/2021	SBC	2021/06 - Manaus	06/2021
	<b>UNIDADES:</b>	147.59M <sup>2</sup>	SEDOP	2021/03 COM DESONERAÇÃO	03/2021
	<b>VALOR POR UNIDADE:</b>	R\$ 6.587,36	SICRO	2021/01 COM DESONERAÇÃO	05/2021
		SINAPI	2021/07 COM DESONERAÇÃO	08/2021	
			COMPOSIÇÕES PRÓPRIAS		

<b>TOTAL MATERIAL:</b>	<b>44,00</b>
------------------------	--------------

SERVICO	FORTE	UNID	COEFICIENTE	PREÇO UNITÁRIO	TOTAL	
88267	ENCANADOR OU BOMBEIRO HIDRÁULICO COM ENCARGOS COMPLEMENTARES	SINAPI	H	0,17400000	7,37	1,28
88316	SERVENTE COM ENCARGOS COMPLEMENTARES	SINAPI	H	0,05480000	5,44	0,30

<b>TOTAL SERVICOS:</b>	<b>1,58</b>
------------------------	-------------

<b>VALOR SEM ENCARGOS:</b>	<b>45,58</b>
<b>VALOR ENCARGOS (86.60%):</b>	<b>1,37</b>
<b>VALOR BDI (28.35%):</b>	<b>13,31</b>
<b>QUANTIDADE:</b>	<b>1,00</b>
<b>TOTAL GERAL:</b>	<b>60,26</b>

### 86935 - CUBA DE EMBUTIR DE AÇO INOXIDÁVEL MÉDIA, INCLUSO VÁLVULA TIPO AMERICANA EM METAL CROMADO E SIFÃO FLEXÍVEL EM PVC - FORNECIMENTO E INSTALAÇÃO. AF\_01/2020 (UN)

SERVICO	FORTE	UNID	COEFICIENTE	PREÇO UNITÁRIO	TOTAL	
86900	CUBA DE EMBUTIR RETANGULAR DE AÇO INOXIDÁVEL, 46 X 30 X 12 CM - FORNECIMENTO E INSTALAÇÃO. AF_01/2020	SINAPI	UN	1,00000000	149,43	149,43
86883	SIFÃO DO TIPO FLEXÍVEL EM PVC 1 X 1.1/2 - FORNECIMENTO E INSTALAÇÃO. AF_01/2020	SINAPI	UN	1,00000000	7,69	7,69
86878	VÁLVULA EM METAL CROMADO TIPO AMERICANA 3.1/2 X 1.1/2 PARA PIA - FORNECIMENTO E INSTALAÇÃO. AF_01/2020	SINAPI	UN	1,00000000	45,58	45,58

<b>TOTAL SERVICOS:</b>	<b>202,70</b>
------------------------	---------------

<b>VALOR SEM ENCARGOS:</b>	<b>202,70</b>
<b>VALOR ENCARGOS (86.60%):</b>	<b>6,47</b>
<b>VALOR BDI (28.35%):</b>	<b>59,30</b>
<b>QUANTIDADE:</b>	<b>1,00</b>
<b>TOTAL GERAL:</b>	<b>268,47</b>

### COMP-188861 - LAVATÓRIO LOUÇA BRANCA SUSPENSO, \*45 X \*35CM OU EQUIVALENTE, PARA PNE, FORNECIMENTO E INSTALAÇÃO. (un)

GERAL	FORTE	UNID	COEFICIENTE	PREÇO UNITÁRIO	TOTAL	
INS-961867	LAVATÓRIO DE LOUÇA BRANCO SUSPENSO, *45 X *35 OU EQUIVALENTE	PRÓPRIA	UN	1,00000000	200,00	200,00

<b>TOTAL GERAL:</b>	<b>200,00</b>
---------------------	---------------

MATERIAL	FORTE	UNID	COEFICIENTE	PREÇO UNITÁRIO	TOTAL	
00004351	PARAFUSO NIQUELADO 3 1/2" COM ACABAMENTO CROMADO PARA FIXAR PEÇA SANITARIA, INCLUI PORCA CEGA, ARRUELA E BUCHA DE NYLON TAMANHO S-8	SINAPI	UN	2,00000000	10,78	21,56
00037329	REJUNTE EPOXI, QUALQUER COR	SINAPI	KG	0,05070000	111,30	5,64

<b>TOTAL MATERIAL:</b>	<b>27,20</b>
------------------------	--------------

SERVICO	FORTE	UNID	COEFICIENTE	PREÇO UNITÁRIO	TOTAL	
88267	ENCANADOR OU BOMBEIRO HIDRÁULICO COM ENCARGOS COMPLEMENTARES	SINAPI	H	0,69000000	7,37	5,09
88316	SERVENTE COM ENCARGOS COMPLEMENTARES	SINAPI	H	0,19000000	5,44	1,03

<b>TOTAL SERVICOS:</b>	<b>6,12</b>
------------------------	-------------

<b>VALOR SEM ENCARGOS:</b>	<b>233,32</b>
<b>VALOR ENCARGOS (86.60%):</b>	<b>5,30</b>



## RELATÓRIO ANALÍTICO - COMPOSIÇÕES AUXILIARES

 <small>Divisão de Engenharia, Arquitetura e Cálculo</small>	<b>OBRA:</b>	Construção da Promotora da Comarca de Maués	<b>DATA :</b> 16/03/2021	<b>L.S. Hora:</b> 86,60%	
	<b>DESCRIÇÃO:</b>	Construção da Promotora de Maués - Modelo 2 Promotora 2021	<b>BDI :</b> 28,35%	<b>L.S. Mês:</b> 49,17%	
	<b>ENDEREÇO:</b>	Rua Guaranópolis S/N.	<b>FONTE</b>	<b>VERSÃO</b>	<b>REF.</b>
	<b>CLIENTE:</b>	Procuradoria Geral de Justiça do Estado do Amazonas	ORSE	2021/05	08/2021
	<b>OBSERVAÇÃO:</b>	Ajustado a Convenção coletiva 2021/2022 - AM000307/2021	SBC	2021/06 - Manaus	06/2021
	<b>UNIDADES:</b>	147.59M <sup>2</sup>	SEDOP	2021/03 COM DESONERAÇÃO	03/2021
	<b>VALOR POR UNIDADE:</b>	R\$ 6.587,36	SICRO	2021/01 COM DESONERAÇÃO	05/2021
		SINAPI	2021/07 COM DESONERAÇÃO	08/2021	
			COMPOSIÇÕES PRÓPRIAS		

<b>VALOR BDI (28.35%):</b>	<b>67,65</b>
<b>QUANTIDADE:</b>	<b>1,00</b>
<b>TOTAL GERAL:</b>	<b>306,27</b>

### S88248S - Auxiliar de encanador ou bombeiro hidráulico com encargos complementares (h)

MAO DE OBRA		FONTE	UNID	COEFICIENTE	PREÇO UNITÁRIO	TOTAL
00006111	SERVENTE DE OBRAS	SINAPI	H	1,00000000	5,44	5,44
<b>TOTAL MAO DE OBRA:</b>						<b>5,44</b>
<b>VALOR SEM ENCARGOS:</b>						<b>5,44</b>
<b>VALOR ENCARGOS (86.60%):</b>						<b>4,71</b>
<b>VALOR BDI (28.35%):</b>						<b>2,88</b>
<b>QUANTIDADE:</b>						<b>1,00</b>
<b>TOTAL GERAL:</b>						<b>13,03</b>

### S88267S - Encanador ou bombeiro hidráulico com encargos complementares (h)

MAO DE OBRA		FONTE	UNID	COEFICIENTE	PREÇO UNITÁRIO	TOTAL
00002696	ENCANADOR OU BOMBEIRO HIDRAULICO	SINAPI	H	1,00000000	7,37	7,37
<b>TOTAL MAO DE OBRA:</b>						<b>7,37</b>
<b>VALOR SEM ENCARGOS:</b>						<b>7,37</b>
<b>VALOR ENCARGOS (86.60%):</b>						<b>6,38</b>
<b>VALOR BDI (28.35%):</b>						<b>3,90</b>
<b>QUANTIDADE:</b>						<b>1,00</b>
<b>TOTAL GERAL:</b>						<b>17,65</b>

### 91940 - CAIXA RETANGULAR 4" X 2" MÉDIA (1,30 M DO PISO), PVC, INSTALADA EM PAREDE - FORNECIMENTO E INSTALAÇÃO. AF\_12/2015 (UN)

MATERIAL		FONTE	UNID	COEFICIENTE	PREÇO UNITÁRIO	TOTAL
00001872	CAIXA DE PASSAGEM, EM PVC, DE 4" X 2", PARA ELETRODUTO FLEXIVEL CORRUGADO	SINAPI	UN	1,00000000	2,45	2,45
<b>TOTAL MATERIAL:</b>						<b>2,45</b>

SERVICO		FONTE	UNID	COEFICIENTE	PREÇO UNITÁRIO	TOTAL
88629	ARGAMASSA TRAÇO 1:3 (EM VOLUME DE CIMENTO E AREIA MÉDIA ÚMIDA), PREPARO MANUAL. AF_08/2019	SINAPI	M3	0,00090000	629,15	0,57
88247	AUXILIAR DE ELETRICISTA COM ENCARGOS COMPLEMENTARES	SINAPI	H	0,24700000	5,44	1,34
88264	ELETRICISTA COM ENCARGOS COMPLEMENTARES	SINAPI	H	0,24700000	8,41	2,08
<b>TOTAL SERVICOS:</b>						<b>3,99</b>
<b>VALOR SEM ENCARGOS:</b>						<b>6,44</b>
<b>VALOR ENCARGOS (86.60%):</b>						<b>3,00</b>
<b>VALOR BDI (28.35%):</b>						<b>2,68</b>
<b>QUANTIDADE:</b>						<b>1,00</b>
<b>TOTAL GERAL:</b>						<b>12,12</b>

### 91842 - ELETRODUTO FLEXIVEL CORRUGADO, PVC, DN 20 MM (1/2"), PARA CIRCUITOS TERMINAIS, INSTALADO EM LAJE - FORNECIMENTO

## RELATÓRIO ANALÍTICO - COMPOSIÇÕES AUXILIARES

 <small>Divisão de Engenharia, Arquitetura e Cálculo</small>	<b>OBRA:</b>	Construção da Promotora da Comarca de Maués	<b>DATA:</b> 16/03/2021	<b>L.S. Hora:</b> 86,60%	
	<b>DESCRIÇÃO:</b>	Construção da Promotora de Maués - Modelo 2 Promotora 2021	<b>BDI:</b> 28,35%	<b>L.S. Mês:</b> 49,17%	
	<b>ENDEREÇO:</b>	Rua Guaranópolis S/N.	<b>FONTE</b>	<b>VERSÃO</b>	<b>REF.</b>
	<b>CLIENTE:</b>	Procuradoria Geral de Justiça do Estado do Amazonas	ORSE	2021/05	08/2021
	<b>OBSERVAÇÃO:</b>	Ajustado a Convenção coletiva 2021/2022 - AM000307/2021	SBC	2021/06 - Manaus	06/2021
	<b>UNIDADES:</b>	147.59M <sup>2</sup>	SEDOP	2021/03 COM DESONERAÇÃO	03/2021
	<b>VALOR POR UNIDADE:</b>	R\$ 6.587,36	SICRO	2021/01 COM DESONERAÇÃO	05/2021
		SINAPI	2021/07 COM DESONERAÇÃO	08/2021	
			COMPOSIÇÕES PRÓPRIAS		

### E INSTALAÇÃO. AF\_12/2015 (M)

MATERIAL	FONTE	UNID	COEFICIENTE	PREÇO UNITÁRIO	TOTAL	
00043132	ARAME RECOZIDO 16 BWG, D = 1,65 MM (0,016 KG/M) OU 18 BWG, D = 1,25 MM (0,01 KG/M)	SINAPI	KG	0,00160000	19,53	0,03
00002689	ELETRODUTO PVC FLEXIVEL CORRUGADO, COR AMARELA, DE 20 MM	SINAPI	M	1,10000000	1,81	1,99
<b>TOTAL MATERIAL:</b>					<b>2,02</b>	

SERVICO	FONTE	UNID	COEFICIENTE	PREÇO UNITÁRIO	TOTAL	
88247	AUXILIAR DE ELETRICISTA COM ENCARGOS COMPLEMENTARES	SINAPI	H	0,07200000	5,44	0,39
88264	ELETRICISTA COM ENCARGOS COMPLEMENTARES	SINAPI	H	0,07200000	8,41	0,61
<b>TOTAL SERVICIO:</b>					<b>1,00</b>	

<b>VALOR SEM ENCARGOS:</b>	<b>3,02</b>
<b>VALOR ENCARGOS (86.60%):</b>	<b>0,86</b>
<b>VALOR BDI (28.35%):</b>	<b>1,10</b>
<b>QUANTIDADE:</b>	<b>1,00</b>
<b>TOTAL GERAL:</b>	<b>4,98</b>

### 91852 - ELETRODUTO FLEXIVEL CORRUGADO, PVC, DN 20 MM (1/2"), PARA CIRCUITOS TERMINAIS, INSTALADO EM PAREDE - FORNECIMENTO E INSTALAÇÃO. AF\_12/2015 (M)

MATERIAL	FONTE	UNID	COEFICIENTE	PREÇO UNITÁRIO	TOTAL	
00002689	ELETRODUTO PVC FLEXIVEL CORRUGADO, COR AMARELA, DE 20 MM	SINAPI	M	1,01700000	1,81	1,84
<b>TOTAL MATERIAL:</b>					<b>1,84</b>	

SERVICO	FONTE	UNID	COEFICIENTE	PREÇO UNITÁRIO	TOTAL	
88247	AUXILIAR DE ELETRICISTA COM ENCARGOS COMPLEMENTARES	SINAPI	H	0,12900000	5,44	0,70
88264	ELETRICISTA COM ENCARGOS COMPLEMENTARES	SINAPI	H	0,12900000	8,41	1,08
<b>TOTAL SERVICIO:</b>					<b>1,78</b>	

<b>VALOR SEM ENCARGOS:</b>	<b>3,62</b>
<b>VALOR ENCARGOS (86.60%):</b>	<b>1,55</b>
<b>VALOR BDI (28.35%):</b>	<b>1,47</b>
<b>QUANTIDADE:</b>	<b>1,00</b>
<b>TOTAL GERAL:</b>	<b>6,64</b>

### 91958 - INTERRUPTOR SIMPLES (2 MÓDULOS), 10A/250V, SEM SUPORTE E SEM PLACA - FORNECIMENTO E INSTALAÇÃO. AF\_12/2015 (UN)

MATERIAL	FONTE	UNID	COEFICIENTE	PREÇO UNITÁRIO	TOTAL	
00038112	INTERRUPTOR SIMPLES 10A, 250V (APENAS MODULO)	SINAPI	UN	2,00000000	4,70	9,40
<b>TOTAL MATERIAL:</b>					<b>9,40</b>	

SERVICO	FONTE	UNID	COEFICIENTE	PREÇO UNITÁRIO	TOTAL	
88247	AUXILIAR DE ELETRICISTA COM ENCARGOS COMPLEMENTARES	SINAPI	H	0,39000000	5,44	2,12
88264	ELETRICISTA COM ENCARGOS COMPLEMENTARES	SINAPI	H	0,39000000	8,41	3,28
<b>TOTAL SERVICIO:</b>					<b>5,40</b>	

<b>VALOR SEM ENCARGOS:</b>	<b>14,80</b>
----------------------------	--------------

## RELATÓRIO ANALÍTICO - COMPOSIÇÕES AUXILIARES

 <small>Divisão de Engenharia, Arquitetura e Cálculo</small>	<b>OBRA:</b>	Construção da Promotória da Comarca de Maués	<b>DATA :</b> 16/03/2021	<b>L.S. Hora:</b> 86,60%	
	<b>DESCRIÇÃO:</b>	Construção da Promotória de Maués - Modelo 2 Promotória 2021	<b>BDI :</b> 28,35%	<b>L.S. Mês:</b> 49,17%	
	<b>ENDEREÇO:</b>	Rua Guaranópolis S/N.	<b>FONTE</b>	<b>VERSÃO</b>	<b>REF.</b>
	<b>CLIENTE:</b>	Procuradoria Geral de Justiça do Estado do Amazonas	ORSE	2021/05	08/2021
	<b>OBSERVAÇÃO:</b>	Ajustado a Convenção coletiva 2021/2022 - AM000307/2021	SBC	2021/06 - Manaus	06/2021
	<b>UNIDADES:</b>	147,59M <sup>2</sup>	SEDOP	2021/03 COM DESONERAÇÃO	03/2021
	<b>VALOR POR UNIDADE:</b>	R\$ 6.587,36	SICRO	2021/01 COM DESONERAÇÃO	05/2021
		SINAPI	2021/07 COM DESONERAÇÃO	08/2021	
			COMPOSIÇÕES PRÓPRIAS		

<b>VALOR ENCARGOS (86.60%):</b>	<b>4,68</b>
<b>VALOR BDI (28.35%):</b>	<b>5,52</b>
<b>QUANTIDADE:</b>	<b>1,00</b>
<b>TOTAL GERAL:</b>	<b>25,00</b>

### 91959 - INTERRUPTOR SIMPLES (2 MÓDULOS), 10A/250V, INCLUINDO SUPORTE E PLACA - FORNECIMENTO E INSTALAÇÃO. AF\_12/2015 (UN)

SERVICO	FONTE	UNID	COEFICIENTE	PREÇO UNITÁRIO	TOTAL
91958	SINAPI	UN	1,00000000	14,80	14,80
91946	SINAPI	UN	1,00000000	4,06	4,06
<b>TOTAL SERVICOS:</b>					<b>18,86</b>

<b>VALOR SEM ENCARGOS:</b>	<b>18,86</b>
<b>VALOR ENCARGOS (86.60%):</b>	<b>5,59</b>
<b>VALOR BDI (28.35%):</b>	<b>6,93</b>
<b>QUANTIDADE:</b>	<b>1,00</b>
<b>TOTAL GERAL:</b>	<b>31,38</b>

### 90456 - QUEBRA EM ALVENARIA PARA INSTALAÇÃO DE CAIXA DE TOMADA (4X4 OU 4X2). AF\_05/2015 (UN)

SERVICO	FONTE	UNID	COEFICIENTE	PREÇO UNITÁRIO	TOTAL
88248	SINAPI	H	0,02300000	5,44	0,13
88267	SINAPI	H	0,14400000	7,37	1,06
<b>TOTAL SERVICOS:</b>					<b>1,19</b>

<b>VALOR SEM ENCARGOS:</b>	<b>1,19</b>
<b>VALOR ENCARGOS (86.60%):</b>	<b>1,02</b>
<b>VALOR BDI (28.35%):</b>	<b>0,63</b>
<b>QUANTIDADE:</b>	<b>1,00</b>
<b>TOTAL GERAL:</b>	<b>2,84</b>

### 90447 - RASGO EM ALVENARIA PARA ELETRODUTOS COM DIAMETROS MENORES OU IGUAIS A 40 MM. AF\_05/2015 (M)

SERVICO	FONTE	UNID	COEFICIENTE	PREÇO UNITÁRIO	TOTAL
88247	SINAPI	H	0,03400000	5,44	0,18
88264	SINAPI	H	0,21600000	8,41	1,82
<b>TOTAL SERVICOS:</b>					<b>2,00</b>

<b>VALOR SEM ENCARGOS:</b>	<b>2,00</b>
<b>VALOR ENCARGOS (86.60%):</b>	<b>1,74</b>
<b>VALOR BDI (28.35%):</b>	<b>1,06</b>
<b>QUANTIDADE:</b>	<b>1,00</b>
<b>TOTAL GERAL:</b>	<b>4,80</b>

### 92002 - TOMADA MÉDIA DE EMBUTIR (2 MÓDULOS), 2P+T 10 A, SEM SUPORTE E SEM PLACA - FORNECIMENTO E INSTALAÇÃO. AF\_12/2015 (UN)

## RELATÓRIO ANALÍTICO - COMPOSIÇÕES AUXILIARES

 <small>Divisão de Engenharia, Arquitetura e Cálculo</small>	<b>OBRA:</b>	Construção da Promotora da Comarca de Maués	<b>DATA :</b> 16/03/2021	<b>L.S. Hora:</b> 86,60%	
	<b>DESCRIÇÃO:</b>	Construção da Promotora de Maués - Modelo 2 Promotora 2021	<b>BDI :</b> 28,35%	<b>L.S. Mês:</b> 49,17%	
	<b>ENDEREÇO:</b>	Rua Guaranópolis S/N.	<b>FORTE</b>	<b>VERSÃO</b>	<b>REF.</b>
	<b>CLIENTE:</b>	Procuradoria Geral de Justiça do Estado do Amazonas	ORSE	2021/05	08/2021
	<b>OBSERVAÇÃO:</b>	Ajustado a Convenção coletiva 2021/2022 - AM000307/2021	SBC	2021/06 - Manaus	06/2021
	<b>UNIDADES:</b>	147.59M <sup>2</sup>	SEDOP	2021/03 COM DESONERAÇÃO	03/2021
	<b>VALOR POR UNIDADE:</b>	R\$ 6.587,36	SICRO	2021/01 COM DESONERAÇÃO	05/2021
		SINAPI	2021/07 COM DESONERAÇÃO	08/2021	
			COMPOSIÇÕES PRÓPRIAS		

MATERIAL	FONTE	UNID	COEFICIENTE	PREÇO UNITÁRIO	TOTAL	
00038101	TOMADA 2P+T 10A, 250V (APENAS MODULO)	SINAPI	UN	2,00000000	5,35	10,70
<b>TOTAL MATERIAL:</b>					<b>10,70</b>	

SERVICO	FONTE	UNID	COEFICIENTE	PREÇO UNITÁRIO	TOTAL	
88247	AUXILIAR DE ELETRICISTA COM ENCARGOS COMPLEMENTARES	SINAPI	H	0,55500000	5,44	3,02
88264	ELETRICISTA COM ENCARGOS COMPLEMENTARES	SINAPI	H	0,55500000	8,41	4,67
<b>TOTAL SERVICOS:</b>					<b>7,69</b>	

<b>VALOR SEM ENCARGOS:</b>	<b>18,39</b>
<b>VALOR ENCARGOS (86.60%):</b>	<b>6,65</b>
<b>VALOR BDI (28.35%):</b>	<b>7,10</b>
<b>QUANTIDADE:</b>	<b>1,00</b>
<b>TOTAL GERAL:</b>	<b>32,14</b>

### 92004 - TOMADA MÉDIA DE EMBUTIR (2 MÓDULOS), 2P+T 10 A, INCLUINDO SUPORTE E PLACA - FORNECIMENTO E INSTALAÇÃO. AF\_12/2015 (UN)

SERVICO	FONTE	UNID	COEFICIENTE	PREÇO UNITÁRIO	TOTAL	
91946	SUPORTE PARAFUSADO COM PLACA DE ENCAIXE 4" X 2" MÉDIO (1,30 M DO PISO) PARA PONTO ELÉTRICO - FORNECIMENTO E INSTALAÇÃO. AF_12/2015	SINAPI	UN	1,00000000	4,06	4,06
92002	TOMADA MÉDIA DE EMBUTIR (2 MÓDULOS), 2P+T 10 A, SEM SUPORTE E SEM PLACA - FORNECIMENTO E INSTALAÇÃO. AF_12/2015	SINAPI	UN	1,00000000	18,39	18,39
<b>TOTAL SERVICOS:</b>					<b>22,45</b>	

<b>VALOR SEM ENCARGOS:</b>	<b>22,45</b>
<b>VALOR ENCARGOS (86.60%):</b>	<b>7,56</b>
<b>VALOR BDI (28.35%):</b>	<b>8,51</b>
<b>QUANTIDADE:</b>	<b>1,00</b>
<b>TOTAL GERAL:</b>	<b>38,52</b>

### 91995 - TOMADA MÉDIA DE EMBUTIR (1 MÓDULO), 2P+T 20 A, SEM SUPORTE E SEM PLACA - FORNECIMENTO E INSTALAÇÃO. AF\_12/2015 (UN)

MATERIAL	FONTE	UNID	COEFICIENTE	PREÇO UNITÁRIO	TOTAL	
00038102	TOMADA 2P+T 20A, 250V (APENAS MODULO)	SINAPI	UN	1,00000000	6,84	6,84
<b>TOTAL MATERIAL:</b>					<b>6,84</b>	

SERVICO	FONTE	UNID	COEFICIENTE	PREÇO UNITÁRIO	TOTAL	
88247	AUXILIAR DE ELETRICISTA COM ENCARGOS COMPLEMENTARES	SINAPI	H	0,30800000	5,44	1,68
88264	ELETRICISTA COM ENCARGOS COMPLEMENTARES	SINAPI	H	0,30800000	8,41	2,59
<b>TOTAL SERVICOS:</b>					<b>4,27</b>	

<b>VALOR SEM ENCARGOS:</b>	<b>11,11</b>
<b>VALOR ENCARGOS (86.60%):</b>	<b>3,69</b>
<b>VALOR BDI (28.35%):</b>	<b>4,20</b>
<b>QUANTIDADE:</b>	<b>1,00</b>
<b>TOTAL GERAL:</b>	<b>19,00</b>

## RELATÓRIO ANALÍTICO - COMPOSIÇÕES AUXILIARES

 <small>Divisão de Engenharia, Arquitetura e Cabele</small>	<b>OBRA:</b>	Construção da Promotora da Comarca de Maués	<b>DATA :</b> 16/03/2021	<b>L.S. Hora:</b> 86,60%	
	<b>DESCRIÇÃO:</b>	Construção da Promotora de Maués - Modelo 2 Promotora 2021	<b>BDI :</b> 28,35%	<b>L.S. Mês:</b> 49,17%	
	<b>ENDEREÇO:</b>	Rua Guaranópolis S/N.	<b>FONTE</b>	<b>VERSÃO</b>	<b>REF.</b>
	<b>CLIENTE:</b>	Procuradoria Geral de Justiça do Estado do Amazonas	ORSE	2021/05	08/2021
	<b>OBSERVAÇÃO:</b>	Ajustado a Convenção coletiva 2021/2022 - AM000307/2021	SBC	2021/06 - Manaus	06/2021
	<b>UNIDADES:</b>	147.59M <sup>2</sup>	SEDOP	2021/03 COM DESONERAÇÃO	03/2021
	<b>VALOR POR UNIDADE:</b>	R\$ 6.587,36	SICRO	2021/01 COM DESONERAÇÃO	05/2021
		SINAPI	2021/07 COM DESONERAÇÃO	08/2021	
			COMPOSIÇÕES PRÓPRIAS		

### 91997 - TOMADA MÉDIA DE EMBUTIR (1 MÓDULO), 2P+T 20 A, INCLUINDO SUPORTE E PLACA - FORNECIMENTO E INSTALAÇÃO. AF\_12/2015 (UN)

SERVICO	FONTE	UNID	COEFICIENTE	PREÇO UNITÁRIO	TOTAL
91946 SUPORTE PARAFUSADO COM PLACA DE ENCAIXE 4" X 2" MÉDIO (1,30 M DO PISO) PARA PONTO ELÉTRICO - FORNECIMENTO E INSTALAÇÃO. AF_12/2015	SINAPI	UN	1,00000000	4,06	4,06
91995 TOMADA MÉDIA DE EMBUTIR (1 MÓDULO), 2P+T 20 A, SEM SUPORTE E SEM PLACA - FORNECIMENTO E INSTALAÇÃO. AF_12/2015	SINAPI	UN	1,00000000	11,11	11,11
<b>TOTAL SERVIÇO:</b>					<b>15,17</b>
<b>VALOR SEM ENCARGOS:</b>					<b>15,17</b>
<b>VALOR ENCARGOS (86.60%):</b>					<b>4,60</b>
<b>VALOR BDI (28.35%):</b>					<b>5,60</b>
<b>QUANTIDADE:</b>					<b>1,00</b>
<b>TOTAL GERAL:</b>					<b>25,37</b>

### S09007 - Cabo de cobre isolado HEPR (XLPE), rígido, 35mm<sup>2</sup>, 1kv / 90° C (m)

MAO DE OBRA	FONTE	UNID	COEFICIENTE	PREÇO UNITÁRIO	TOTAL
00002436 ELETRICISTA	SINAPI	H	0,20000000	8,41	1,68
00006111 SERVENTE DE OBRAS	SINAPI	H	0,20000000	5,44	1,09
<b>TOTAL MAO DE OBRA:</b>					<b>2,77</b>
MATERIAL	FONTE	UNID	COEFICIENTE	PREÇO UNITÁRIO	TOTAL
102626 Cabo de cobre isolado HEPR (XLPE), 35mm <sup>2</sup> , 1kv / 90° C	ORSE	m	1,02000000	37,20	37,94
<b>TOTAL MATERIAL:</b>					<b>37,94</b>
<b>VALOR SEM ENCARGOS:</b>					<b>40,71</b>
<b>VALOR ENCARGOS (86.60%):</b>					<b>2,40</b>
<b>VALOR BDI (28.35%):</b>					<b>12,22</b>
<b>QUANTIDADE:</b>					<b>1,00</b>
<b>TOTAL GERAL:</b>					<b>55,33</b>

### S09391 - Cabo de cobre nú 16 mm<sup>2</sup> - fornecimento e assentamento (7,04m/kg) (kg)

MAO DE OBRA	FONTE	UNID	COEFICIENTE	PREÇO UNITÁRIO	TOTAL
00002436 ELETRICISTA	SINAPI	H	0,06000000	8,41	0,50
00006111 SERVENTE DE OBRAS	SINAPI	H	0,06000000	5,44	0,33
<b>TOTAL MAO DE OBRA:</b>					<b>0,83</b>
MATERIAL	FONTE	UNID	COEFICIENTE	PREÇO UNITÁRIO	TOTAL
103331 Cabo de cobre nú 16 mm <sup>2</sup> - 4AWG	ORSE	Kg	1,00000000	100,72	100,72
<b>TOTAL MATERIAL:</b>					<b>100,72</b>
<b>VALOR SEM ENCARGOS:</b>					<b>101,55</b>
<b>VALOR ENCARGOS (86.60%):</b>					<b>0,72</b>
<b>VALOR BDI (28.35%):</b>					<b>28,99</b>
<b>QUANTIDADE:</b>					<b>1,00</b>

## RELATÓRIO ANALÍTICO - COMPOSIÇÕES AUXILIARES

 <small>Divisão de Engenharia, Arquitetura e Cálculo</small>	<b>OBRA:</b>	Construção da Promotória da Comarca de Maués	<b>DATA:</b> 16/03/2021	<b>L.S. Hora:</b> 86,60%	
	<b>DESCRIÇÃO:</b>	Construção da Promotória de Maués - Modelo 2 Promotória 2021	<b>BDI:</b> 28,35%	<b>L.S. Mês:</b> 49,17%	
	<b>ENDEREÇO:</b>	Rua Guaranópolis S/N.	<b>FORTE</b>	<b>VERSÃO</b>	<b>REF.</b>
	<b>CLIENTE:</b>	Procuradoria Geral de Justiça do Estado do Amazonas	ORSE	2021/05	08/2021
	<b>OBSERVAÇÃO:</b>	Ajustado a Convenção coletiva 2021/2022 - AM000307/2021	SBC	2021/06 - Manaus	06/2021
	<b>UNIDADES:</b>	147.59M <sup>2</sup>	SEDOP	2021/03 COM DESONERAÇÃO	03/2021
	<b>VALOR POR UNIDADE:</b>	R\$ 6.587,36	SICRO	2021/01 COM DESONERAÇÃO	05/2021
		SINAPI	2021/07 COM DESONERAÇÃO	08/2021	
			COMPOSIÇÕES PRÓPRIAS		

<b>TOTAL GERAL:</b>	<b>131,26</b>
---------------------	---------------

### S00155 - Alvenaria tijolo cerâmico maciço (5x9x19), esp = 0,09m (singela), com argamassa traço t5 - 1:2:8 (cimento / cal / areia) c/ junta de 2,0cm - R1 (m2)

MAO DE OBRA		FORTE	UNID	COEFICIENTE	PREÇO UNITÁRIO	TOTAL
00004750	PEDREIRO	SINAPI	H	1,52000000	7,37	11,20
00006111	SERVENTE DE OBRAS	SINAPI	H	0,91000000	5,44	4,95
<b>TOTAL MAO DE OBRA:</b>						<b>16,15</b>

MATERIAL		FORTE	UNID	COEFICIENTE	PREÇO UNITÁRIO	TOTAL
I02212	Tijolo cerâmico maciço 5 x 9 x 19cm	ORSE	un	68,00000000	0,35	23,80
<b>TOTAL MATERIAL:</b>						<b>23,80</b>

SERVICO		FORTE	UNID	COEFICIENTE	PREÇO UNITÁRIO	TOTAL
S03308	Argamassa em volume - cimento, cal e areia traço t-5 (1:2:8) - 1 saco cimento 50 kg / 2 sacos cal 20 kg / 8 padiolas de areia dim 0.35 x 0.45 x 0.13 m - Confeção mecânica e transporte	ORSE	m3	0,03200000	417,57	13,36
<b>TOTAL SERVICOS:</b>						<b>13,36</b>

<b>VALOR SEM ENCARGOS:</b>	<b>53,31</b>
<b>VALOR ENCARGOS (86.60%):</b>	<b>14,60</b>
<b>VALOR BDI (28.35%):</b>	<b>19,25</b>
<b>QUANTIDADE:</b>	<b>1,00</b>
<b>TOTAL GERAL:</b>	<b>87,16</b>

### S00085 - Forma plana para fundações, em compensado resinado 12mm, 03 usos (m2)

MAO DE OBRA		FORTE	UNID	COEFICIENTE	PREÇO UNITÁRIO	TOTAL
00001213	CARPINTEIRO DE FORMAS	SINAPI	H	1,40000000	7,37	10,32
00006111	SERVENTE DE OBRAS	SINAPI	H	1,40000000	5,44	7,62
<b>TOTAL MAO DE OBRA:</b>						<b>17,94</b>

MATERIAL		FORTE	UNID	COEFICIENTE	PREÇO UNITÁRIO	TOTAL
I43130S	Arame galvanizado 12 bwg, d = 2,76 mm (0,048 kg/m) ou 14 bwg, d = 2,11 mm (0,026 kg/m)	ORSE	kg	0,15000000	20,00	3,00
I00630	Compensado resinado 12mm - Madeirit ou similar	ORSE	m2	0,37000000	46,90	17,35
I02692S	Desmoldante protetor para formas de madeira, de base oleosaemulsionada em agua	ORSE	l	0,01500000	5,91	0,09
I01569	Madeira mista serrada (barrote) 6 x 6cm - 0,0036 m3/m (angelim, louro)	ORSE	m	0,33000000	10,39	3,43
I05067S	Prego de aco polido com cabeça 16 x 24 (2 1/4 x 12)	ORSE	kg	0,30000000	20,60	6,18
I04509S	Sarrafo *2,5 x 10* cm em pinus, mista ou equivalente da regioa - bruta	ORSE	m	1,33000000	5,35	7,12
<b>TOTAL MATERIAL:</b>						<b>37,17</b>

<b>VALOR SEM ENCARGOS:</b>	<b>55,11</b>
<b>VALOR ENCARGOS (86.60%):</b>	<b>15,52</b>
<b>VALOR BDI (28.35%):</b>	<b>20,02</b>
<b>QUANTIDADE:</b>	<b>1,00</b>
<b>TOTAL GERAL:</b>	<b>90,65</b>

## RELATÓRIO ANALÍTICO - COMPOSIÇÕES AUXILIARES

 <small>Divisão de Engenharia, Arquitetura e Cálculo</small>	<b>OBRA:</b>	Construção da Promotora da Comarca de Maués	<b>DATA:</b> 16/03/2021	<b>L.S. Hora:</b> 86,60%	
	<b>DESCRIÇÃO:</b>	Construção da Promotora de Maués - Modelo 2 Promotora 2021	<b>BDI:</b> 28,35%	<b>L.S. Mês:</b> 49,17%	
	<b>ENDEREÇO:</b>	Rua Guaranópolis S/N.	<b>FORTE</b>	<b>VERSÃO</b>	<b>REF.</b>
	<b>CLIENTE:</b>	Procuradoria Geral de Justiça do Estado do Amazonas	ORSE	2021/05	08/2021
	<b>OBSERVAÇÃO:</b>	Ajustado a Convenção coletiva 2021/2022 - AM000307/2021	SBC	2021/06 - Manaus	06/2021
	<b>UNIDADES:</b>	147,59M <sup>2</sup>	SEDOP	2021/03 COM DESONERAÇÃO	03/2021
	<b>VALOR POR UNIDADE:</b>	R\$ 6.587,36	SICRO	2021/01 COM DESONERAÇÃO	05/2021
		SINAPI	2021/07 COM DESONERAÇÃO	08/2021	
			COMPOSIÇÕES PRÓPRIAS		

### S01905 - Argamassa cimento e areia traço t-3 (1:3), com aditivo vedacit ou similar- 1 saco cimento 50kg / 3 padiolas areia dim. 0,35x0,45x0,23m / 2kg aditivo vedacit - Confecção mecânica e transporte (m3)

MAO DE OBRA		FORTE	UNID	COEFICIENTE	PREÇO UNITÁRIO	TOTAL
00006111	SERVENTE DE OBRAS	SINAPI	H	4,00000000	5,44	21,76
<b>TOTAL MAO DE OBRA:</b>						<b>21,76</b>

MATERIAL		FORTE	UNID	COEFICIENTE	PREÇO UNITÁRIO	TOTAL
I00370S	Areia media - posto jazida/fornecedor (retirado na jazida, sem transporte)	ORSE	m3	1,08000000	99,00	106,92
I01379S	Cimento portland composto cp ii-32	ORSE	kg	452,20000000	0,68	307,50
I01113	Impermeabilizante para concretos e argamassas Vedacit ou similar	ORSE	kg	20,00000000	5,44	108,80
<b>TOTAL MATERIAL:</b>						<b>523,22</b>

<b>VALOR SEM ENCARGOS:</b>	<b>544,98</b>
<b>VALOR ENCARGOS (86.60%):</b>	<b>18,84</b>
<b>VALOR BDI (28.35%):</b>	<b>159,84</b>
<b>QUANTIDADE:</b>	<b>1,00</b>
<b>TOTAL GERAL:</b>	<b>723,66</b>

### S03318 - Reboco especial de parede 2cm com argamassa traço t3 - 1:3 cimento / areia / vedacit (m2)

MAO DE OBRA		FORTE	UNID	COEFICIENTE	PREÇO UNITÁRIO	TOTAL
00004750	PEDREIRO	SINAPI	H	0,60000000	7,37	4,42
00006111	SERVENTE DE OBRAS	SINAPI	H	0,60000000	5,44	3,26
<b>TOTAL MAO DE OBRA:</b>						<b>7,68</b>

SERVICO		FORTE	UNID	COEFICIENTE	PREÇO UNITÁRIO	TOTAL
S01905	Argamassa cimento e areia traço t-3 (1:3), com aditivo vedacit ou similar- 1 saco cimento 50kg / 3 padiolas areia dim. 0,35x0,45x0,23m / 2kg aditivo vedacit - Confecção mecânica e transporte	ORSE	m3	0,02000000	544,98	10,90
<b>TOTAL SERVICIO:</b>						<b>10,90</b>

<b>VALOR SEM ENCARGOS:</b>	<b>18,58</b>
<b>VALOR ENCARGOS (86.60%):</b>	<b>7,04</b>
<b>VALOR BDI (28.35%):</b>	<b>7,26</b>
<b>QUANTIDADE:</b>	<b>1,00</b>
<b>TOTAL GERAL:</b>	<b>32,88</b>

### S04429 - Caixa de inspeção 0,30 x 0,30 x 0,40m (un)

SERVICO		FORTE	UNID	COEFICIENTE	PREÇO UNITÁRIO	TOTAL
S00155	Alvenaria tijolo cerâmico maciço (5x9x19), esp = 0,09m (singela), com argamassa traço t5 - 1:2:8 (cimento / cal / areia) c/ junta de 2,0cm - R1	ORSE	m2	0,64000000	53,31	34,12
S00141	Aço CA - 60 Ø 4,2 a 9,5mm, inclusive corte, dobragem, montagem e colocacao de ferragens nas formas, para superestruturas e fundações - R1	ORSE	kg	0,77000000	12,66	9,75
S03310	Chapisco em parede com argamassa traço t1 - 1:3 (cimento / areia) - Revisado 08/2015	ORSE	m2	0,48000000	3,46	1,66
S00126	Concreto simples fabricado na obra, fck=15 mpa, lançado e adensado	ORSE	m3	0,03800000	408,32	15,52

## RELATÓRIO ANALÍTICO - COMPOSIÇÕES AUXILIARES

 <small>Divisão de Engenharia, Arquitetura e Cálculo</small>	<b>OBRA:</b>	Construção da Promotória da Comarca de Maués	<b>DATA :</b> 16/03/2021	<b>L.S. Hora:</b> 86,60%	
	<b>DESCRIÇÃO:</b>	Construção da Promotória de Maués - Modelo 2 Promotória 2021	<b>BDI :</b> 28,35%	<b>L.S. Mês:</b> 49,17%	
	<b>ENDEREÇO:</b>	Rua Guaranópolis S/N.	<b>FORTE</b>	<b>VERSÃO</b>	<b>REF.</b>
	<b>CLIENTE:</b>	Procuradoria Geral de Justiça do Estado do Amazonas	ORSE	2021/05	08/2021
	<b>OBSERVAÇÃO:</b>	Ajustado a Convenção coletiva 2021/2022 - AM000307/2021	SBC	2021/06 - Manaus	06/2021
	<b>UNIDADES:</b>	147.59M <sup>2</sup>	SEDOP	2021/03 COM DESONERAÇÃO	03/2021
	<b>VALOR POR UNIDADE:</b>	R\$ 6.587,36	SICRO	2021/01 COM DESONERAÇÃO	05/2021
		SINAPI	2021/07 COM DESONERAÇÃO	08/2021	
			COMPOSIÇÕES PRÓPRIAS		

S02497	Escavação manual de vala ou cava em material de 1ª categoria, profundidade até 1,50m	ORSE	m3	0,12500000	16,32	2,04
S00085	Forma plana para fundações, em compensado resinado 12mm, 03 usos	ORSE	m2	0,30600000	55,11	16,86
S03318	Reboco especial de parede 2cm com argamassa traço t3 - 1:3 cimento / areia / vedacit	ORSE	m2	0,48000000	18,58	8,92

**TOTAL SERVIÇO:** **88,87**

<b>VALOR SEM ENCARGOS:</b>	<b>88,87</b>
<b>VALOR ENCARGOS (86.60%):</b>	<b>22,00</b>
<b>VALOR BDI (28.35%):</b>	<b>31,43</b>
<b>QUANTIDADE:</b>	<b>1,00</b>
<b>TOTAL GERAL:</b>	<b>142,30</b>

### S00681 - Conector para haste de aterramento 5/8" - fornecimento (un)

MATERIAL		FORTE	UNID	COEFICIENTE	PREÇO UNITÁRIO	TOTAL
100664	Conector p/ haste de aterramento 5/8"	ORSE	un	1,00000000	3,70	3,70

**TOTAL MATERIAL:** **3,70**

<b>VALOR SEM ENCARGOS:</b>	<b>3,70</b>
<b>VALOR ENCARGOS:</b>	<b>0,00</b>
<b>VALOR BDI (28.35%):</b>	<b>1,05</b>
<b>QUANTIDADE:</b>	<b>1,00</b>
<b>TOTAL GERAL:</b>	<b>4,75</b>

### S00365 - Curva para eletroduto de pvc rígido roscável, diâm = 50mm (1 1/2") (un)

MAO DE OBRA		FORTE	UNID	COEFICIENTE	PREÇO UNITÁRIO	TOTAL
00002436	ELETRICISTA	SINAPI	H	0,20000000	8,41	1,68
00006111	SERVENTE DE OBRAS	SINAPI	H	0,20000000	5,44	1,09

**TOTAL MAO DE OBRA:** **2,77**

MATERIAL		FORTE	UNID	COEFICIENTE	PREÇO UNITÁRIO	TOTAL
101875S	Curva 90 graus, longa, de pvc rigido roscavel, de 1 1/2", para eletroduto	ORSE	un	1,00000000	4,19	4,19

**TOTAL MATERIAL:** **4,19**

<b>VALOR SEM ENCARGOS:</b>	<b>6,96</b>
<b>VALOR ENCARGOS (86.60%):</b>	<b>2,40</b>
<b>VALOR BDI (28.35%):</b>	<b>2,65</b>
<b>QUANTIDADE:</b>	<b>1,00</b>
<b>TOTAL GERAL:</b>	<b>12,01</b>

### S00453 - Disjuntor termomagnetico tripolar 100 A, padrão DIN (Europeu - linha branca), 65KA (un)

MAO DE OBRA		FORTE	UNID	COEFICIENTE	PREÇO UNITÁRIO	TOTAL
00002436	ELETRICISTA	SINAPI	H	2,00000000	8,41	16,82
00006111	SERVENTE DE OBRAS	SINAPI	H	2,00000000	5,44	10,88

**TOTAL MAO DE OBRA:** **27,70**



## RELATÓRIO ANALÍTICO - COMPOSIÇÕES AUXILIARES

 <small>Divisão de Engenharia, Arquitetura e Cálculo</small>	<b>OBRA:</b>	Construção da Promotora da Comarca de Maués	<b>DATA:</b> 16/03/2021	<b>L.S. Hora:</b> 86,60%	
	<b>DESCRIÇÃO:</b>	Construção da Promotora de Maués - Modelo 2 Promotora 2021	<b>BDI:</b> 28,35%	<b>L.S. Mês:</b> 49,17%	
	<b>ENDEREÇO:</b>	Rua Guaranópolis S/N.	<b>FORTE</b>	<b>VERSÃO</b>	<b>REF.</b>
	<b>CLIENTE:</b>	Procuradoria Geral de Justiça do Estado do Amazonas	ORSE	2021/05	08/2021
	<b>OBSERVAÇÃO:</b>	Ajustado a Convenção coletiva 2021/2022 - AM000307/2021	SBC	2021/06 - Manaus	06/2021
	<b>UNIDADES:</b>	147.59M <sup>2</sup>	SEDOP	2021/03 COM DESONERAÇÃO	03/2021
	<b>VALOR POR UNIDADE:</b>	R\$ 6.587,36	SICRO	2021/01 COM DESONERAÇÃO	05/2021
		SINAPI	2021/07 COM DESONERAÇÃO	08/2021	
			COMPOSIÇÕES PRÓPRIAS		

MATERIAL	DESCRIÇÃO	FORTE	UNID	COEFICIENTE	PREÇO UNITÁRIO	TOTAL
I00829	Disjuntor tripolar 100 A, padrão DIN ( linha branca ), corrente de interrupção 65KA, ref.: Siemens 3VF22 ou similar.	ORSE	un	1,00000000	427,00	427,00
<b>TOTAL MATERIAL:</b>						<b>427,00</b>
<b>VALOR SEM ENCARGOS:</b>						<b>454,70</b>
<b>VALOR ENCARGOS (86.60%):</b>						<b>23,98</b>
<b>VALOR BDI (28.35%):</b>						<b>135,71</b>
<b>QUANTIDADE:</b>						<b>1,00</b>
<b>TOTAL GERAL:</b>						<b>614,39</b>

### S00353 - Eletroduto de pvc rígido roscável, diâm = 25mm (3/4") (m)

MAO DE OBRA	DESCRIÇÃO	FORTE	UNID	COEFICIENTE	PREÇO UNITÁRIO	TOTAL
00002436	ELETRICISTA	SINAPI	H	0,20000000	8,41	1,68
00006111	SERVENTE DE OBRAS	SINAPI	H	0,20000000	5,44	1,09
<b>TOTAL MAO DE OBRA:</b>						<b>2,77</b>

MATERIAL	DESCRIÇÃO	FORTE	UNID	COEFICIENTE	PREÇO UNITÁRIO	TOTAL
I02674S	Eletroduto de pvc rigido roscavel de 3/4 ", sem luva	ORSE	m	1,05000000	3,46	3,63
<b>TOTAL MATERIAL:</b>						<b>3,63</b>
<b>VALOR SEM ENCARGOS:</b>						<b>6,40</b>
<b>VALOR ENCARGOS (86.60%):</b>						<b>2,40</b>
<b>VALOR BDI (28.35%):</b>						<b>2,49</b>
<b>QUANTIDADE:</b>						<b>1,00</b>
<b>TOTAL GERAL:</b>						<b>11,29</b>

### S00356 - Eletroduto de pvc rígido roscável, diâm = 50mm (1 1/2") (m)

MAO DE OBRA	DESCRIÇÃO	FORTE	UNID	COEFICIENTE	PREÇO UNITÁRIO	TOTAL
00002436	ELETRICISTA	SINAPI	H	0,30000000	8,41	2,52
00006111	SERVENTE DE OBRAS	SINAPI	H	0,30000000	5,44	1,63
<b>TOTAL MAO DE OBRA:</b>						<b>4,15</b>

MATERIAL	DESCRIÇÃO	FORTE	UNID	COEFICIENTE	PREÇO UNITÁRIO	TOTAL
I02680S	Eletroduto de pvc rigido roscavel de 1 1/2 ", sem luva	ORSE	m	1,05000000	7,91	8,31
<b>TOTAL MATERIAL:</b>						<b>8,31</b>
<b>VALOR SEM ENCARGOS:</b>						<b>12,46</b>
<b>VALOR ENCARGOS (86.60%):</b>						<b>3,61</b>
<b>VALOR BDI (28.35%):</b>						<b>4,56</b>
<b>QUANTIDADE:</b>						<b>1,00</b>
<b>TOTAL GERAL:</b>						<b>20,63</b>

### S02842 - Fornecimento de armação secundária 1 estribo (un)

MATERIAL	DESCRIÇÃO	FORTE	UNID	COEFICIENTE	PREÇO UNITÁRIO	TOTAL
----------	-----------	-------	------	-------------	----------------	-------

## RELATÓRIO ANALÍTICO - COMPOSIÇÕES AUXILIARES

 <small>Divisão de Engenharia, Arquitetura e Cálculo</small>	<b>OBRA:</b>	Construção da Promotória da Comarca de Maués	<b>DATA :</b> 16/03/2021	<b>L.S. Hora:</b> 86,60%	
	<b>DESCRIÇÃO:</b>	Construção da Promotória de Maués - Modelo 2 Promotória 2021	<b>BDI :</b> 28,35%	<b>L.S. Mês:</b> 49,17%	
	<b>ENDEREÇO:</b>	Rua Guaranópolis S/N.	<b>FONTE</b>	<b>VERSÃO</b>	<b>REF.</b>
	<b>CLIENTE:</b>	Procuradoria Geral de Justiça do Estado do Amazonas	ORSE	2021/05	08/2021
	<b>OBSERVAÇÃO:</b>	Ajustado a Convenção coletiva 2021/2022 - AM000307/2021	SBC	2021/06 - Manaus	06/2021
	<b>UNIDADES:</b>	147.59M <sup>2</sup>	SEDOP	2021/03 COM DESONERAÇÃO	03/2021
	<b>VALOR POR UNIDADE:</b>	R\$ 6.587,36	SICRO	2021/01 COM DESONERAÇÃO	05/2021
		SINAPI	2021/07 COM DESONERAÇÃO	08/2021	
			COMPOSIÇÕES PRÓPRIAS		

I01091S	Armação vertical com haste e contra-pino, em chapa de aço galvanizado 3/16", com 1 estribo e 1 isolador	ORSE	un	1,00000000	24,78	24,78
<b>TOTAL MATERIAL:</b>						<b>24,78</b>
<b>VALOR SEM ENCARGOS:</b>						<b>24,78</b>
<b>VALOR ENCARGOS:</b>						<b>0,00</b>
<b>VALOR BDI (28.35%):</b>						<b>7,03</b>
<b>QUANTIDADE:</b>						<b>1,00</b>
<b>TOTAL GERAL:</b>						<b>31,81</b>

### S02892 - Fornecimento de isolador roldana de porcelana (un)

MATERIAL	FONTE	UNID	COEFICIENTE	PREÇO UNITÁRIO	TOTAL	
I03398S	Isolador de porcelana, tipo roldana, dimensões de *72* x *72* mm, para uso em baixa tensão	ORSE	un	1,00000000	4,53	4,53
<b>TOTAL MATERIAL:</b>						<b>4,53</b>
<b>VALOR SEM ENCARGOS:</b>						<b>4,53</b>
<b>VALOR ENCARGOS:</b>						<b>0,00</b>
<b>VALOR BDI (28.35%):</b>						<b>1,28</b>
<b>QUANTIDADE:</b>						<b>1,00</b>
<b>TOTAL GERAL:</b>						<b>5,81</b>

### S09379 - Haste cobreada copperweld p/aterramento d= 5/8" x 2,40m (un)

MAO DE OBRA	FONTE	UNID	COEFICIENTE	PREÇO UNITÁRIO	TOTAL	
00002436	ELETRICISTA	SINAPI	H	0,30000000	8,41	2,52
00006111	SERVENTE DE OBRAS	SINAPI	H	0,30000000	5,44	1,63
<b>TOTAL MAO DE OBRA:</b>						<b>4,15</b>
MATERIAL	FONTE	UNID	COEFICIENTE	PREÇO UNITÁRIO	TOTAL	
I01096	Haste cobreada copperweld p/aterramento d= 5/8" x 2,40m, exclusivo conector	ORSE	un	1,00000000	29,60	29,60
<b>TOTAL MATERIAL:</b>						<b>29,60</b>
<b>VALOR SEM ENCARGOS:</b>						<b>33,75</b>
<b>VALOR ENCARGOS (86.60%):</b>						<b>3,61</b>
<b>VALOR BDI (28.35%):</b>						<b>10,59</b>
<b>QUANTIDADE:</b>						<b>1,00</b>
<b>TOTAL GERAL:</b>						<b>47,95</b>

### S00374 - Luva para eletroduto de pvc rígido roscável, diâm = 50mm (1 1/2") (un)

MAO DE OBRA	FONTE	UNID	COEFICIENTE	PREÇO UNITÁRIO	TOTAL	
00002436	ELETRICISTA	SINAPI	H	0,09000000	8,41	0,76
00006111	SERVENTE DE OBRAS	SINAPI	H	0,09000000	5,44	0,49
<b>TOTAL MAO DE OBRA:</b>						<b>1,25</b>
MATERIAL	FONTE	UNID	COEFICIENTE	PREÇO UNITÁRIO	TOTAL	
I01893S	Luva em pvc rígido roscável, de 1 1/2", para eletroduto	ORSE	un	1,00000000	2,62	2,62

## RELATÓRIO ANALÍTICO - COMPOSIÇÕES AUXILIARES

 <small>Divisão de Engenharia, Arquitetura e Cálculo</small>	<b>OBRA:</b>	Construção da Promotória da Comarca de Maués	<b>DATA :</b> 16/03/2021	<b>L.S. Hora:</b> 86,60%	
	<b>DESCRIÇÃO:</b>	Construção da Promotória de Maués - Modelo 2 Promotória 2021	<b>BDI :</b> 28,35%	<b>L.S. Mês:</b> 49,17%	
	<b>ENDEREÇO:</b>	Rua Guaranópolis S/N.	<b>FORTE</b>	<b>VERSÃO</b>	<b>REF.</b>
	<b>CLIENTE:</b>	Procuradoria Geral de Justiça do Estado do Amazonas	ORSE	2021/05	08/2021
	<b>OBSERVAÇÃO:</b>	Ajustado a Convenção coletiva 2021/2022 - AM000307/2021	SBC	2021/06 - Manaus	06/2021
	<b>UNIDADES:</b>	147.59M <sup>2</sup>	SEDOP	2021/03 COM DESONERAÇÃO	03/2021
	<b>VALOR POR UNIDADE:</b>	R\$ 6.587,36	SICRO	2021/01 COM DESONERAÇÃO	05/2021
		SINAPI	2021/07 COM DESONERAÇÃO	08/2021	
			COMPOSIÇÕES PRÓPRIAS		

<b>TOTAL MATERIAL:</b>	<b>2,62</b>
<b>VALOR SEM ENCARGOS:</b>	<b>3,87</b>
<b>VALOR ENCARGOS (86.60%):</b>	<b>1,07</b>
<b>VALOR BDI (28.35%):</b>	<b>1,40</b>
<b>QUANTIDADE:</b>	<b>1,00</b>
<b>TOTAL GERAL:</b>	<b>6,34</b>

### S00339 - Quadro de medição trifásica (acima de 10 kva) com caixa em noril (un)

MAO DE OBRA		FORTE	UNID	COEFICIENTE	PREÇO UNITÁRIO	TOTAL
00002436	ELETRICISTA	SINAPI	H	4,80000000	8,41	40,37
00006111	SERVENTE DE OBRAS	SINAPI	H	4,80000000	5,44	26,11
<b>TOTAL MAO DE OBRA:</b>						<b>66,48</b>

MATERIAL		FORTE	UNID	COEFICIENTE	PREÇO UNITÁRIO	TOTAL
I00209	Arruela de alumínio p/eletroduto d=1 1/4"	ORSE	un	3,00000000	1,20	3,60
I00314	Bucha aluminio p/eletroduto d=1 1/4"	ORSE	un	3,00000000	1,22	3,66
I10394	Bucha em liga zamak para eletroduto 16mm, d=1/2"	ORSE	un	1,00000000	0,29	0,29
I00414	Cabo cobre rígido, isolado, 16mm <sup>2</sup> - 450/750v / 70°	ORSE	m	1,00000000	15,55	15,55
I00868S	Cabo de cobre nu 25 mm <sup>2</sup> meio-duro	ORSE	m	2,00000000	21,62	43,24
I00436	Caixa de medicao bi ou trifásica, em noril (policarbonato)	ORSE	un	1,00000000	142,00	142,00
I00663	Conector p/ haste de aterramento 3/4"	ORSE	un	1,00000000	8,00	8,00
I00865	Eletroduto condutele pvc rígido, d= 1/2"	ORSE	m	1,50000000	6,38	9,57
I01094	Haste cobreada copperweld p/ aterramento 254 micr d= 3/4" x 3,00 m c/conector	ORSE	un	1,00000000	112,00	112,00
<b>TOTAL MATERIAL:</b>						<b>337,91</b>

<b>VALOR SEM ENCARGOS:</b>	<b>404,39</b>
<b>VALOR ENCARGOS (86.60%):</b>	<b>57,55</b>
<b>VALOR BDI (28.35%):</b>	<b>130,96</b>
<b>QUANTIDADE:</b>	<b>1,00</b>
<b>TOTAL GERAL:</b>	<b>592,90</b>

### S07927 - Terminal de compressão para cabo de 16 mm<sup>2</sup> - fornecimento e instalação (un)

MAO DE OBRA		FORTE	UNID	COEFICIENTE	PREÇO UNITÁRIO	TOTAL
00002436	ELETRICISTA	SINAPI	H	0,04000000	8,41	0,34
<b>TOTAL MAO DE OBRA:</b>						<b>0,34</b>

MATERIAL		FORTE	UNID	COEFICIENTE	PREÇO UNITÁRIO	TOTAL
I01575S	Terminal a compressao em cobre estanhado para cabo 16 mm <sup>2</sup> , 1 furo e 1 compressao, para parafuso de fixacao m6	ORSE	un	1,00000000	1,33	1,33
<b>TOTAL MATERIAL:</b>						<b>1,33</b>

SERVICO		FORTE	UNID	COEFICIENTE	PREÇO UNITÁRIO	TOTAL
I07880	Alicate de compressão para terminais de compressão de cabos com seção até 120mm <sup>2</sup>	ORSE	h	0,04300000	2,33	0,10
<b>TOTAL SERVICIO:</b>						<b>0,10</b>

## RELATÓRIO ANALÍTICO - COMPOSIÇÕES AUXILIARES

 <small>Divisão de Engenharia, Arquitetura e Cálculo</small>	<b>OBRA:</b>	Construção da Promotória da Comarca de Maués	<b>DATA :</b> 16/03/2021	<b>L.S. Hora:</b> 86,60%	
	<b>DESCRIÇÃO:</b>	Construção da Promotória de Maués - Modelo 2 Promotória 2021	<b>BDI :</b> 28,35%	<b>L.S. Mês:</b> 49,17%	
	<b>ENDEREÇO:</b>	Rua Guaranópolis S/N.	<b>FONTE</b>	<b>VERSÃO</b>	<b>REF.</b>
	<b>CLIENTE:</b>	Procuradoria Geral de Justiça do Estado do Amazonas	ORSE	2021/05	08/2021
	<b>OBSERVAÇÃO:</b>	Ajustado a Convenção coletiva 2021/2022 - AM000307/2021	SBC	2021/06 - Manaus	06/2021
	<b>UNIDADES:</b>	147.59M <sup>2</sup>	SEDOP	2021/03 COM DESONERAÇÃO	03/2021
	<b>VALOR POR UNIDADE:</b>	R\$ 6.587,36	SICRO	2021/01 COM DESONERAÇÃO	05/2021
		SINAPI	2021/07 COM DESONERAÇÃO	08/2021	
			COMPOSIÇÕES PRÓPRIAS		

<b>VALOR SEM ENCARGOS:</b>	<b>1,77</b>
<b>VALOR ENCARGOS (86.60%):</b>	<b>0,29</b>
<b>VALOR BDI (28.35%):</b>	<b>0,58</b>
<b>QUANTIDADE:</b>	<b>1,00</b>
<b>TOTAL GERAL:</b>	<b>2,64</b>

### S07928 - Terminal de compressão para cabo de 35 mm<sup>2</sup> - fornecimento e instalação (un)

MAO DE OBRA		FONTE	UNID	COEFICIENTE	PREÇO UNITÁRIO	TOTAL
00002436	ELETRICISTA	SINAPI	H	0,05600000	8,41	0,47
<b>TOTAL MAO DE OBRA:</b>						<b>0,47</b>

MATERIAL		FONTE	UNID	COEFICIENTE	PREÇO UNITÁRIO	TOTAL
I01577S	Terminal a compressao em cobre estanhado para cabo 35 mm <sup>2</sup> , 1 furo e 1 compressao, para parafuso de fixacao m8	ORSE	un	1,00000000	2,08	2,08
<b>TOTAL MATERIAL:</b>						<b>2,08</b>

SERVICO		FONTE	UNID	COEFICIENTE	PREÇO UNITÁRIO	TOTAL
I07880	Alicate de compressão para terminais de compressão de cabos com seção até 120mm <sup>2</sup>	ORSE	h	0,05600000	2,33	0,13
<b>TOTAL SERVICIO:</b>						<b>0,13</b>

<b>VALOR SEM ENCARGOS:</b>	<b>2,68</b>
<b>VALOR ENCARGOS (86.60%):</b>	<b>0,41</b>
<b>VALOR BDI (28.35%):</b>	<b>0,88</b>
<b>QUANTIDADE:</b>	<b>1,00</b>
<b>TOTAL GERAL:</b>	<b>3,97</b>

### 064818 - DISPOSITIVO DIFERENCIAL DR ALTA SENSIB.(30mA)TETRAPOLAR 125A (UN)

MAO DE OBRA		FONTE	UNID	COEFICIENTE	PREÇO UNITÁRIO	TOTAL
00002436	ELETRICISTA	SINAPI	H	0,50000000	8,41	4,20
00006111	SERVENTE DE OBRAS	SINAPI	H	0,50000000	5,44	2,72
<b>TOTAL MAO DE OBRA:</b>						<b>6,93</b>

MATERIAL		FONTE	UNID	COEFICIENTE	PREÇO UNITÁRIO	TOTAL
I002417	DISPOSITIVO DIF.RESIDUAL DR ALTA SENS. TETRAP.125A SDR4125003 STECK	SBC	UN	1,00000000	1.037,00	1.037,00
<b>TOTAL MATERIAL:</b>						<b>1.037,00</b>

<b>VALOR SEM ENCARGOS:</b>	<b>1.043,93</b>
<b>VALOR ENCARGOS (86.60%):</b>	<b>6,00</b>
<b>VALOR BDI (28.35%):</b>	<b>297,66</b>
<b>QUANTIDADE:</b>	<b>1,00</b>
<b>TOTAL GERAL:</b>	<b>1.347,59</b>

### S00095 - Concreto simples fabricado na obra, fck=13,5 mpa, lançado e adensado (m3)

SERVICO		FONTE	UNID	COEFICIENTE	PREÇO UNITÁRIO	TOTAL
S00124	Concreto simples fabricado na obra, fck=13,5 mpa (b1/b2), sem lançamento e adensamento	ORSE	m3	1,00000000	370,03	370,03

## RELATÓRIO ANALÍTICO - COMPOSIÇÕES AUXILIARES

 <small>Divisão de Engenharia, Arquitetura e Cálculo</small>	<b>OBRA:</b>	Construção da Promotória da Comarca de Maués	<b>DATA :</b> 16/03/2021	<b>L.S. Hora:</b> 86,60%	
	<b>DESCRIÇÃO:</b>	Construção da Promotória de Maués - Modelo 2 Promotória 2021	<b>BDI :</b> 28,35%	<b>L.S. Mês:</b> 49,17%	
	<b>ENDEREÇO:</b>	Rua Guaránópolis S/N.	<b>FORTE</b>	<b>VERSÃO</b>	<b>REF.</b>
	<b>CLIENTE:</b>	Procuradoria Geral de Justiça do Estado do Amazonas	ORSE	2021/05	08/2021
	<b>OBSERVAÇÃO:</b>	Ajustado a Convenção coletiva 2021/2022 - AM000307/2021	SBC	2021/06 - Manaus	06/2021
	<b>UNIDADES:</b>	147.59M <sup>2</sup>	SEDOP	2021/03 COM DESONERAÇÃO	03/2021
	<b>VALOR POR UNIDADE:</b>	R\$ 6.587,36	SICRO	2021/01 COM DESONERAÇÃO	05/2021
		SINAPI	2021/07 COM DESONERAÇÃO	08/2021	
			COMPOSIÇÕES PRÓPRIAS		

S07692	Lançamento de concreto simples fabricado na obra, inclusive adensamento e acabamento em peças da superestrutura	ORSE	m3	1,00000000	15,44	15,44
<b>TOTAL SERVIÇO:</b>						<b>385,47</b>
<b>VALOR SEM ENCARGOS:</b>						<b>385,47</b>
<b>VALOR ENCARGOS (86.60%):</b>						<b>41,64</b>
<b>VALOR BDI (28.35%):</b>						<b>121,09</b>
<b>QUANTIDADE:</b>						<b>1,00</b>
<b>TOTAL GERAL:</b>						<b>548,20</b>

**S89259S - Guindauto hidráulico, capacidade máxima de carga 6200 kg, momento máximo de carga 11,7 tm, alcance máximo horizontal 9,70 m, inclusive caminhão toco pbt 16.000 kg, potência de 189 cv - depreciação. af\_06/2014 (h)**

EQUIPAMENTO		FORTE	UNID	COEFICIENTE	PREÇO UNITÁRIO	TOTAL
I37761S	Caminhao toco, peso bruto total 16000 kg, carga util maxidade 10685 kg, distancia entre eixos 4,8m, potencia 189 cv (inclui cabine e chassi, nao inclui carroceria)	ORSE	un	0,00003430	267.003,15	9,16
I03363S	Guindauto hidraulico, capacidade maxima de carga 6200 kg, momento maximo de carga 11,7 tm , alcance maximo horizontal 9,70 m, para montagem sobre chassi de caminhao pbt minimo 13000 kg (inclui montagem, nao inclui caminhao)	ORSE	un	0,00003430	90.950,00	3,12
<b>TOTAL EQUIPAMENTO:</b>						<b>12,28</b>
<b>VALOR SEM ENCARGOS:</b>						<b>12,26</b>
<b>VALOR ENCARGOS:</b>						<b>0,00</b>
<b>VALOR BDI (28.35%):</b>						<b>3,48</b>
<b>QUANTIDADE:</b>						<b>1,00</b>
<b>TOTAL GERAL:</b>						<b>15,74</b>

**S91466S - Guindauto hidráulico, capacidade máxima de carga 6200 kg, momento máximo de carga 11,7 tm, alcance máximo horizontal 9,70 m, inclusive caminhão toco pbt 16.000 kg, potência de 189 cv - impostos e seguros. af\_08/2015 (h)**

EQUIPAMENTO		FORTE	UNID	COEFICIENTE	PREÇO UNITÁRIO	TOTAL
I37761S	Caminhao toco, peso bruto total 16000 kg, carga util maxidade 10685 kg, distancia entre eixos 4,8m, potencia 189 cv (inclui cabine e chassi, nao inclui carroceria)	ORSE	un	0,00000280	267.003,15	0,75
I03363S	Guindauto hidraulico, capacidade maxima de carga 6200 kg, momento maximo de carga 11,7 tm , alcance maximo horizontal 9,70 m, para montagem sobre chassi de caminhao pbt minimo 13000 kg (inclui montagem, nao inclui caminhao)	ORSE	un	0,00000280	90.950,00	0,25
<b>TOTAL EQUIPAMENTO:</b>						<b>1,00</b>
<b>VALOR SEM ENCARGOS:</b>						<b>0,99</b>
<b>VALOR ENCARGOS:</b>						<b>0,00</b>
<b>VALOR BDI (28.35%):</b>						<b>0,28</b>
<b>QUANTIDADE:</b>						<b>1,00</b>
<b>TOTAL GERAL:</b>						<b>1,27</b>

**S89260S - Guindauto hidráulico, capacidade máxima de carga 6200 kg, momento máximo de carga 11,7 tm, alcance máximo horizontal 9,70 m, inclusive caminhão toco pbt 16.000 kg, potência de 189 cv - juros. af\_06/2014 (h)**

EQUIPAMENTO		FORTE	UNID	COEFICIENTE	PREÇO UNITÁRIO	TOTAL
I37761S	Caminhao toco, peso bruto total 16000 kg, carga util maxidade 10685 kg, distancia entre eixos 4,8m, potencia 189 cv (inclui cabine e chassi, nao inclui carroceria)	ORSE	un	0,00000720	267.003,15	1,92

## RELATÓRIO ANALÍTICO - COMPOSIÇÕES AUXILIARES

 <small>Divisão de Engenharia, Arquitetura e Cálculo</small>	<b>OBRA:</b>	Construção da Promotória da Comarca de Maués	<b>DATA :</b> 16/03/2021	<b>L.S. Hora:</b> 86,60%	
	<b>DESCRIÇÃO:</b>	Construção da Promotória de Maués - Modelo 2 Promotória 2021	<b>BDI :</b> 28,35%	<b>L.S. Mês:</b> 49,17%	
	<b>ENDEREÇO:</b>	Rua Guaranópolis S/N.	<b>FONTE</b>	<b>VERSÃO</b>	<b>REF.</b>
	<b>CLIENTE:</b>	Procuradoria Geral de Justiça do Estado do Amazonas	ORSE	2021/05	08/2021
	<b>OBSERVAÇÃO:</b>	Ajustado a Convenção coletiva 2021/2022 - AM000307/2021	SBC	2021/06 - Manaus	06/2021
	<b>UNIDADES:</b>	147.59M <sup>2</sup>	SEDOP	2021/03 COM DESONERAÇÃO	03/2021
	<b>VALOR POR UNIDADE:</b>	R\$ 6.587,36	SICRO	2021/01 COM DESONERAÇÃO	05/2021
		SINAPI	2021/07 COM DESONERAÇÃO	08/2021	
			COMPOSIÇÕES PRÓPRIAS		

I03363S	Guindauto hidraulico, capacidade maxima de carga 6200 kg, momento maximo de carga 11,7 tm , alcance maximo horizontal 9,70 m, para montagem sobre chassi de caminhao pbt minimo 13000 kg (inclui montagem, nao inclui caminhao)	ORSE	un	0,00000720	90.950,00	0,65
<b>TOTAL EQUIPAMENTO:</b>						<b>2,57</b>
<b>VALOR SEM ENCARGOS:</b>						<b>2,57</b>
<b>VALOR ENCARGOS:</b>						<b>0,00</b>
<b>VALOR BDI (28.35%):</b>						<b>0,73</b>
<b>QUANTIDADE:</b>						<b>1,00</b>
<b>TOTAL GERAL:</b>						<b>3,30</b>

### S89262S - Guindauto hidráulico, capacidade máxima de carga 6200 kg, momento máximo de carga 11,7 tm, alcance máximo horizontal 9,70 m, inclusive caminhão toco pbt 16.000 kg, potência de 189 cv - manutenção. af\_06/2014 (h)

EQUIPAMENTO		FONTE	UNID	COEFICIENTE	PREÇO UNITÁRIO	TOTAL
I37761S	Caminhao toco, peso bruto total 16000 kg, carga util maximade 10685 kg, distancia entre eixos 4,8m, potencia 189 cv (inclui cabine e chassi, nao inclui carroceria)	ORSE	un	0,00006430	267.003,15	17,17
I03363S	Guindauto hidraulico, capacidade maxima de carga 6200 kg, momento maximo de carga 11,7 tm , alcance maximo horizontal 9,70 m, para montagem sobre chassi de caminhao pbt minimo 13000 kg (inclui montagem, nao inclui caminhao)	ORSE	un	0,00006430	90.950,00	5,85
<b>TOTAL EQUIPAMENTO:</b>						<b>23,02</b>
<b>VALOR SEM ENCARGOS:</b>						<b>23,00</b>
<b>VALOR ENCARGOS:</b>						<b>0,00</b>
<b>VALOR BDI (28.35%):</b>						<b>6,52</b>
<b>QUANTIDADE:</b>						<b>1,00</b>
<b>TOTAL GERAL:</b>						<b>29,52</b>

### S91467S - Guindauto hidráulico, capacidade máxima de carga 6200 kg, momento máximo de carga 11,7 tm, alcance máximo horizontal 9,70 m, inclusive caminhão toco pbt 16.000 kg, potência de 189 cv - materiais na operação. af\_08/2015 (h)

MATERIAL		FONTE	UNID	COEFICIENTE	PREÇO UNITÁRIO	TOTAL
I04221S	Oleo diesel combustivel comum	ORSE	l	26,43000000	4,67	123,43
<b>TOTAL MATERIAL:</b>						<b>123,43</b>
<b>VALOR SEM ENCARGOS:</b>						<b>123,42</b>
<b>VALOR ENCARGOS:</b>						<b>0,00</b>
<b>VALOR BDI (28.35%):</b>						<b>34,99</b>
<b>QUANTIDADE:</b>						<b>1,00</b>
<b>TOTAL GERAL:</b>						<b>158,41</b>

### S88286S - Motorista operador de munck com encargos complementares (h)

MAO DE OBRA		FONTE	UNID	COEFICIENTE	PREÇO UNITÁRIO	TOTAL
00004096	MOTORISTA OPERADOR DE CAMINHAO COM MUNCK	SINAPI	H	1,00000000	8,99	8,99
<b>TOTAL MAO DE OBRA:</b>						<b>8,99</b>
<b>VALOR SEM ENCARGOS:</b>						<b>8,99</b>
<b>VALOR ENCARGOS (86.60%):</b>						<b>7,79</b>
<b>VALOR BDI (28.35%):</b>						<b>4,76</b>
<b>QUANTIDADE:</b>						<b>1,00</b>

## RELATÓRIO ANALÍTICO - COMPOSIÇÕES AUXILIARES

 <small>Divisão de Engenharia, Arquitetura e Cálculo</small>	<b>OBRA:</b>	Construção da Promotória da Comarca de Maués	<b>DATA:</b> 16/03/2021	<b>L.S. Hora:</b> 86,60%	
	<b>DESCRIÇÃO:</b>	Construção da Promotória de Maués - Modelo 2 Promotória 2021	<b>BDI:</b> 28,35%	<b>L.S. Mês:</b> 49,17%	
	<b>ENDEREÇO:</b>	Rua Guaranópolis S/N.	<b>FONTE</b>	<b>VERSÃO</b>	<b>REF.</b>
	<b>CLIENTE:</b>	Procuradoria Geral de Justiça do Estado do Amazonas	ORSE	2021/05	08/2021
	<b>OBSERVAÇÃO:</b>	Ajustado a Convenção coletiva 2021/2022 - AM000307/2021	SBC	2021/06 - Manaus	06/2021
	<b>UNIDADES:</b>	147.59M <sup>2</sup>	SEDOP	2021/03 COM DESONERAÇÃO	03/2021
	<b>VALOR POR UNIDADE:</b>	R\$ 6.587,36	SICRO	2021/01 COM DESONERAÇÃO	05/2021
		SINAPI	2021/07 COM DESONERAÇÃO	08/2021	
			COMPOSIÇÕES PRÓPRIAS		

<b>TOTAL GERAL:</b>	<b>21,54</b>
---------------------	--------------

### S05928S - Guindauto hidráulico, capacidade máxima de carga 6200 kg, momento máximo de carga 11,7 tm, alcance máximo horizontal 9,70 m, inclusive caminhão toco pbt 16.000 kg, potência de 189 cv - chp diurno. af\_06/2014 (chp)

SERVICO	FONTE	UNID	COEFICIENTE	PREÇO UNITÁRIO	TOTAL	
S89259S	Guindauto hidráulico, capacidade máxima de carga 6200 kg, momento máximo de carga 11,7 tm, alcance máximo horizontal 9,70 m, inclusive caminhão toco pbt 16.000 kg, potência de 189 cv - depreciação. af_06/2014	ORSE	h	1,00000000	12,26	12,26
S91466S	Guindauto hidráulico, capacidade máxima de carga 6200 kg, momento máximo de carga 11,7 tm, alcance máximo horizontal 9,70 m, inclusive caminhão toco pbt 16.000 kg, potência de 189 cv - impostos e seguros. af_08/2015	ORSE	h	1,00000000	0,99	0,99
S89260S	Guindauto hidráulico, capacidade máxima de carga 6200 kg, momento máximo de carga 11,7 tm, alcance máximo horizontal 9,70 m, inclusive caminhão toco pbt 16.000 kg, potência de 189 cv - juros. af_06/2014	ORSE	h	1,00000000	2,57	2,57
S89262S	Guindauto hidráulico, capacidade máxima de carga 6200 kg, momento máximo de carga 11,7 tm, alcance máximo horizontal 9,70 m, inclusive caminhão toco pbt 16.000 kg, potência de 189 cv - manutenção. af_06/2014	ORSE	h	1,00000000	23,00	23,00
S91467S	Guindauto hidráulico, capacidade máxima de carga 6200 kg, momento máximo de carga 11,7 tm, alcance máximo horizontal 9,70 m, inclusive caminhão toco pbt 16.000 kg, potência de 189 cv - materiais na operação. af_08/2015	ORSE	h	1,00000000	123,42	123,42
S88286S	Motorista operador de munck com encargos complementares	ORSE	h	1,00000000	8,99	8,99
<b>TOTAL SERVICOS:</b>					<b>171,23</b>	

<b>VALOR SEM ENCARGOS:</b>	<b>171,23</b>
<b>VALOR ENCARGOS (86.60%):</b>	<b>7,79</b>
<b>VALOR BDI (28.35%):</b>	<b>50,75</b>
<b>QUANTIDADE:</b>	<b>1,00</b>
<b>TOTAL GERAL:</b>	<b>229,77</b>

### S02306 - Pintura de acabamento com aplicação de 02 demãos de esmalte sintético sobre superfícies metálicas - R1 (m2)

MAO DE OBRA	FONTE	UNID	COEFICIENTE	PREÇO UNITÁRIO	TOTAL
00004783	PINTOR	SINAPI	H	0,40000000	2,95
00006111	SERVENTE DE OBRAS	SINAPI	H	0,20000000	1,09
<b>TOTAL MAO DE OBRA:</b>					<b>4,04</b>

MATERIAL	FONTE	UNID	COEFICIENTE	PREÇO UNITÁRIO	TOTAL
I03768S	Lixa em folha para ferro, numero 150	ORSE	un	0,30000000	0,56
I02226	Tinta esmalte sintético (coralit ou similar)	ORSE	l	0,18000000	4,36
<b>TOTAL MATERIAL:</b>					<b>4,92</b>

<b>VALOR SEM ENCARGOS:</b>	<b>8,96</b>
<b>VALOR ENCARGOS (86.60%):</b>	<b>3,49</b>
<b>VALOR BDI (28.35%):</b>	<b>3,53</b>
<b>QUANTIDADE:</b>	<b>1,00</b>
<b>TOTAL GERAL:</b>	<b>15,98</b>

### S04078 - Pintura de proteção sobre superfícies metálicas com aplicação de 01 demão de tinta Super Galvite (Sherwin Williams ou similar) - R2 (m2)

MAO DE OBRA	FONTE	UNID	COEFICIENTE	PREÇO UNITÁRIO	TOTAL
-------------	-------	------	-------------	----------------	-------

## RELATÓRIO ANALÍTICO - COMPOSIÇÕES AUXILIARES

 <small>Divisão de Engenharia, Arquitetura e Cálculo</small>	<b>OBRA:</b>	Construção da Promotora da Comarca de Maués	<b>DATA :</b> 16/03/2021	<b>L.S. Hora:</b> 86,60%	
	<b>DESCRIÇÃO:</b>	Construção da Promotora de Maués - Modelo 2 Promotora 2021	<b>BDI :</b> 28,35%	<b>L.S. Mês:</b> 49,17%	
	<b>ENDEREÇO:</b>	Rua Guaranópolis S/N.	<b>FONTE</b>	<b>VERSÃO</b>	<b>REF.</b>
	<b>CLIENTE:</b>	Procuradoria Geral de Justiça do Estado do Amazonas	ORSE	2021/05	08/2021
	<b>OBSERVAÇÃO:</b>	Ajustado a Convenção coletiva 2021/2022 - AM000307/2021	SBC	2021/06 - Manaus	06/2021
	<b>UNIDADES:</b>	147.59M <sup>2</sup>	SEDOP	2021/03 COM DESONERAÇÃO	03/2021
	<b>VALOR POR UNIDADE:</b>	R\$ 6.587,36	SICRO	2021/01 COM DESONERAÇÃO	05/2021
		SINAPI	2021/07 COM DESONERAÇÃO	08/2021	
			COMPOSIÇÕES PRÓPRIAS		

00004783	PINTOR	SINAPI	H	0,20000000	7,37	1,47
00006111	SERVENTE DE OBRAS	SINAPI	H	0,10000000	5,44	0,54
<b>TOTAL MAO DE OBRA:</b>						<b>2,01</b>

MATERIAL	FONTE	UNID	COEFICIENTE	PREÇO UNITÁRIO	TOTAL
I03768S	Lixa em folha para ferro, numero 150	ORSE	un	0,25000000	0,47
I03204	Tinta para aderência e proteção de superfícies galvanizadas, Super Galvite, marca Sherwin Williams ou similar	ORSE	l	0,09000000	2,12
<b>TOTAL MATERIAL:</b>					<b>2,59</b>
<b>VALOR SEM ENCARGOS:</b>					<b>4,60</b>
<b>VALOR ENCARGOS (86.60%):</b>					<b>1,76</b>
<b>VALOR BDI (28.35%):</b>					<b>1,80</b>
<b>QUANTIDADE:</b>					<b>1,00</b>
<b>TOTAL GERAL:</b>					<b>8,16</b>

### 011130 - SERVICO EMPREITADO-INSTALACAO DE PONTO LUZ EM TETO (UN)

MAO DE OBRA	FONTE	UNID	COEFICIENTE	PREÇO UNITÁRIO	TOTAL
00002436	ELETRICISTA	SINAPI	H	1,80000000	15,14
00006111	SERVENTE DE OBRAS	SINAPI	H	1,80000000	9,79
<b>TOTAL MAO DE OBRA:</b>					<b>24,93</b>
<b>VALOR SEM ENCARGOS:</b>					<b>24,93</b>
<b>VALOR ENCARGOS (86.60%):</b>					<b>21,58</b>
<b>VALOR BDI (28.35%):</b>					<b>13,19</b>
<b>QUANTIDADE:</b>					<b>1,00</b>
<b>TOTAL GERAL:</b>					<b>59,70</b>

### 061780 - ARAME GUIA ACO GALVANIZADO BITOLA ISGW 16 (0,032kg/m) (M)

MAO DE OBRA	FONTE	UNID	COEFICIENTE	PREÇO UNITÁRIO	TOTAL
00006111	SERVENTE DE OBRAS	SINAPI	H	0,09800000	0,53
<b>TOTAL MAO DE OBRA:</b>					<b>0,53</b>
MATERIAL	FONTE	UNID	COEFICIENTE	PREÇO UNITÁRIO	TOTAL
I024603	ARAME GALVANIZADO #16 AWG (0,032kg/m)	SBC	M	0,03200000	0,01
<b>TOTAL MATERIAL:</b>					<b>0,01</b>
<b>VALOR SEM ENCARGOS:</b>					<b>0,54</b>
<b>VALOR ENCARGOS (86.60%):</b>					<b>0,46</b>
<b>VALOR BDI (28.35%):</b>					<b>0,28</b>
<b>QUANTIDADE:</b>					<b>1,00</b>
<b>TOTAL GERAL:</b>					<b>1,28</b>

### 83446 - CAIXA DE PASSAGEM 30X30X40 COM TAMPA E DRENO BRITA (UN)

MATERIAL	FONTE	UNID	COEFICIENTE	PREÇO UNITÁRIO	TOTAL
----------	-------	------	-------------	----------------	-------



## RELATÓRIO ANALÍTICO - COMPOSIÇÕES AUXILIARES

 <small>Divisão de Engenharia, Arquitetura e Cálculo</small>	<b>OBRA:</b>	Construção da Promotória da Comarca de Maués	<b>DATA:</b> 16/03/2021	<b>L.S. Hora:</b> 86,60%	
	<b>DESCRIÇÃO:</b>	Construção da Promotória de Maués - Modelo 2 Promotória 2021	<b>BDI:</b> 28,35%	<b>L.S. Mês:</b> 49,17%	
	<b>ENDEREÇO:</b>	Rua Guaranópolis S/N.	<b>FORNTE</b>	<b>VERSÃO</b>	<b>REF.</b>
	<b>CLIENTE:</b>	Procuradoria Geral de Justiça do Estado do Amazonas	ORSE	2021/05	08/2021
	<b>OBSERVAÇÃO:</b>	Ajustado a Convenção coletiva 2021/2022 - AM000307/2021	SBC	2021/06 - Manaus	06/2021
	<b>UNIDADES:</b>	147,59M <sup>2</sup>	SEDOP	2021/03 COM DESONERAÇÃO	03/2021
	<b>VALOR POR UNIDADE:</b>	R\$ 6.587,36	SICRO	2021/01 COM DESONERAÇÃO	05/2021
		SINAPI	2021/07 COM DESONERAÇÃO	08/2021	
			COMPOSIÇÕES PRÓPRIAS		

QUANTIDADE	DESCRIÇÃO	FORNTE	UNID	COEFICIENTE	PREÇO UNITÁRIO	TOTAL
00043059	ACO CA-60, 4,2 MM, OU 5,0 MM, OU 6,0 MM, OU 7,0 MM, VERGALHAO	SINAPI	KG	2,15600000	10,49	22,62
00000370	AREIA MEDIA - POSTO JAZIDA/FORNECEDOR (RETIRADO NA JAZIDA, SEM TRANSPORTE)	SINAPI	M3	0,06530000	75,00	4,90
00001106	CAL HIDRATADA CH-I PARA ARGAMASSAS	SINAPI	KG	3,00960000	1,75	5,27
00001358	CHAPA DE MADEIRA COMPENSADA RESINADA PARA FORMA DE CONCRETO, DE *2,2 X 1,1* M, E = 17 MM	SINAPI	M2	0,06000000	46,89	2,81
00001379	CIMENTO PORTLAND COMPOSTO CP II-32	SINAPI	KG	18,50840000	1,04	19,25
00004721	PEDRA BRITADA N. 1 (9,5 a 19 MM) POSTO PEDREIRA/FORNECEDOR, SEM FRETE	SINAPI	M3	0,03650000	103,70	3,79
00004722	PEDRA BRITADA N. 3 (38 A 50 MM) POSTO PEDREIRA/FORNECEDOR, SEM FRETE	SINAPI	M3	0,00400000	97,96	0,39
00007258	TIJOLO CERAMICO MACICO COMUM *5 X 10 X 20* CM (L X A X C)	SINAPI	UN	60,48000000	0,71	42,94
<b>TOTAL MATERIAL:</b>						<b>101,97</b>

SERVICO	FORNTE	UNID	COEFICIENTE	PREÇO UNITÁRIO	TOTAL
88309	SINAPI	H	1,67890000	7,37	12,37
88316	SINAPI	H	4,48320000	5,44	24,39
<b>TOTAL SERVICOS:</b>					<b>36,76</b>

<b>VALOR SEM ENCARGOS:</b>	<b>138,73</b>
<b>VALOR ENCARGOS (86.60%):</b>	<b>31,82</b>
<b>VALOR BDI (28.35%):</b>	<b>48,35</b>
<b>QUANTIDADE:</b>	<b>1,00</b>
<b>TOTAL GERAL:</b>	<b>218,90</b>

### 97669 - ELETRODUTO FLEXÍVEL CORRUGADO, PEAD, DN 90 (3) - FORNECIMENTO E INSTALAÇÃO. AF\_04/2016 (M)

MATERIAL	FORNTE	UNID	COEFICIENTE	PREÇO UNITÁRIO	TOTAL
00002442	SINAPI	M	1,10000000	21,41	23,55
<b>TOTAL MATERIAL:</b>					<b>23,55</b>

SERVICO	FORNTE	UNID	COEFICIENTE	PREÇO UNITÁRIO	TOTAL
88247	SINAPI	H	0,19600000	5,44	1,07
88264	SINAPI	H	0,19600000	8,41	1,65
<b>TOTAL SERVICOS:</b>					<b>2,72</b>

<b>VALOR SEM ENCARGOS:</b>	<b>26,27</b>
<b>VALOR ENCARGOS (86.60%):</b>	<b>2,35</b>
<b>VALOR BDI (28.35%):</b>	<b>8,11</b>
<b>QUANTIDADE:</b>	<b>1,00</b>
<b>TOTAL GERAL:</b>	<b>36,73</b>

### 053042 - ABERTURA E FECHAMENTO DE RASGOS EM ALVENARIA (M)

MAO DE OBRA	FORNTE	UNID	COEFICIENTE	PREÇO UNITÁRIO	TOTAL
00004750	SINAPI	H	0,20600000	7,37	1,52
00006111	SINAPI	H	0,82500000	5,44	4,49
<b>TOTAL MAO DE OBRA:</b>					<b>6,01</b>

## RELATÓRIO ANALÍTICO - COMPOSIÇÕES AUXILIARES

 <small>Divisão de Engenharia, Arquitetura e Cálculo</small>	<b>OBRA:</b>	Construção da Promotória da Comarca de Maués	<b>DATA:</b> 16/03/2021	<b>L.S. Hora:</b> 86,60%	
	<b>DESCRIÇÃO:</b>	Construção da Promotória de Maués - Modelo 2 Promotória 2021	<b>BDI:</b> 28,35%	<b>L.S. Mês:</b> 49,17%	
	<b>ENDEREÇO:</b>	Rua Guaranópolis S/N.	<b>FONTE</b>	<b>VERSÃO</b>	<b>REF.</b>
	<b>CLIENTE:</b>	Procuradoria Geral de Justiça do Estado do Amazonas	ORSE	2021/05	08/2021
	<b>OBSERVAÇÃO:</b>	Ajustado a Convenção coletiva 2021/2022 - AM000307/2021	SBC	2021/06 - Manaus	06/2021
	<b>UNIDADES:</b>	147.59M <sup>2</sup>	SEDOP	2021/03 COM DESONERAÇÃO	03/2021
	<b>VALOR POR UNIDADE:</b>	R\$ 6.587,36	SICRO	2021/01 COM DESONERAÇÃO	05/2021
		SINAPI	2021/07 COM DESONERAÇÃO	08/2021	
			COMPOSIÇÕES PRÓPRIAS		

MATERIAL		FONTE	UNID	COEFICIENTE	PREÇO UNITÁRIO	TOTAL
I000100	AREIA GROSSA LAVADA	SBC	M3	0,00200000	60,00	0,12
I000050	CIMENTO PORTLAND CP III 32RS NBR 11578 (quilo)	SBC	KG	1,85000000	1,04	1,92
<b>TOTAL MATERIAL:</b>						<b>2,04</b>
<b>VALOR SEM ENCARGOS:</b>						<b>8,05</b>
<b>VALOR ENCARGOS (86.60%):</b>						<b>5,19</b>
<b>VALOR BDI (28.35%):</b>						<b>3,75</b>
<b>QUANTIDADE:</b>						<b>1,00</b>
<b>TOTAL GERAL:</b>						<b>16,99</b>

### 059436 - CABO UTP CAT. 6 (M)

MAO DE OBRA		FONTE	UNID	COEFICIENTE	PREÇO UNITÁRIO	TOTAL
00002436	ELETRICISTA	SINAPI	H	0,03000000	8,41	0,25
00006111	SERVENTE DE OBRAS	SINAPI	H	0,03000000	5,44	0,16
<b>TOTAL MAO DE OBRA:</b>						<b>0,41</b>

MATERIAL		FONTE	UNID	COEFICIENTE	PREÇO UNITÁRIO	TOTAL
I147815	CABO UTP CAT-6 E	SBC	M	1,00000000	3,90	3,90
<b>TOTAL MATERIAL:</b>						<b>3,90</b>
<b>VALOR SEM ENCARGOS:</b>						<b>4,31</b>
<b>VALOR ENCARGOS (86.60%):</b>						<b>0,36</b>
<b>VALOR BDI (28.35%):</b>						<b>1,32</b>
<b>QUANTIDADE:</b>						<b>1,00</b>
<b>TOTAL GERAL:</b>						<b>5,99</b>

### 059451 - CERTIFICAO DE REDE LOGICA CAT. 6 COM EMISSAO DE RELATORIO (UN)

MATERIAL		FONTE	UNID	COEFICIENTE	PREÇO UNITÁRIO	TOTAL
I102030	CERTIFICACAO DE REDE LOGICA CAT. 6 COM EMISSAO DE RELATORIO	SBC	UN	1,00000000	35,00	35,00
<b>TOTAL MATERIAL:</b>						<b>35,00</b>
<b>VALOR SEM ENCARGOS:</b>						<b>35,00</b>
<b>VALOR ENCARGOS:</b>						<b>0,00</b>
<b>VALOR BDI (28.35%):</b>						<b>9,92</b>
<b>QUANTIDADE:</b>						<b>1,00</b>
<b>TOTAL GERAL:</b>						<b>44,92</b>

### 067221 - ELETRODUTO PVC RIGIDO ROSCAVEL 3/4" (M)

MAO DE OBRA		FONTE	UNID	COEFICIENTE	PREÇO UNITÁRIO	TOTAL
00002436	ELETRICISTA	SINAPI	H	0,33000000	8,41	2,78
00006111	SERVENTE DE OBRAS	SINAPI	H	0,33000000	5,44	1,80
<b>TOTAL MAO DE OBRA:</b>						<b>4,58</b>
MATERIAL		FONTE	UNID	COEFICIENTE	PREÇO UNITÁRIO	TOTAL

## RELATÓRIO ANALÍTICO - COMPOSIÇÕES AUXILIARES

 <small>Divisão de Engenharia, Arquitetura e Cabele</small>	<b>OBRA:</b>	Construção da Promotória da Comarca de Maués	<b>DATA :</b> 16/03/2021	<b>L.S. Hora:</b> 86,60%	
	<b>DESCRIÇÃO:</b>	Construção da Promotória de Maués - Modelo 2 Promotória 2021	<b>BDI :</b> 28,35%	<b>L.S. Mês:</b> 49,17%	
	<b>ENDEREÇO:</b>	Rua Guaranópolis S/N.	<b>FONTE</b>	<b>VERSÃO</b>	<b>REF.</b>
	<b>CLIENTE:</b>	Procuradoria Geral de Justiça do Estado do Amazonas	ORSE	2021/05	08/2021
	<b>OBSERVAÇÃO:</b>	Ajustado a Convenção coletiva 2021/2022 - AM000307/2021	SBC	2021/06 - Manaus	06/2021
	<b>UNIDADES:</b>	147.59M <sup>2</sup>	SEDOP	2021/03 COM DESONERAÇÃO	03/2021
	<b>VALOR POR UNIDADE:</b>	R\$ 6.587,36	SICRO	2021/01 COM DESONERAÇÃO	05/2021
		SINAPI	2021/07 COM DESONERAÇÃO	08/2021	
			COMPOSIÇÕES PRÓPRIAS		

I003348	ELETRODUTO PVC RIGIDO ROSCAVEL 3/4"	SBC	M	1,05000000	3,31	3,48
<b>TOTAL MATERIAL:</b>						<b>3,48</b>
<b>VALOR SEM ENCARGOS:</b>						<b>8,06</b>
<b>VALOR ENCARGOS (86.60%):</b>						<b>3,95</b>
<b>VALOR BDI (28.35%):</b>						<b>3,40</b>
<b>QUANTIDADE:</b>						<b>1,00</b>
<b>TOTAL GERAL:</b>						<b>15,41</b>

### 062249 - LOGICA-PERFILADO PERFURADO 38X19 PARA CABOS LOGICOS (M)

MAO DE OBRA		FONTE	UNID	COEFICIENTE	PREÇO UNITÁRIO	TOTAL
00002436	ELETRICISTA	SINAPI	H	0,61900000	8,41	5,21
00006111	SERVENTE DE OBRAS	SINAPI	H	0,61900000	5,44	3,37
<b>TOTAL MAO DE OBRA:</b>						<b>8,58</b>

MATERIAL		FONTE	UNID	COEFICIENTE	PREÇO UNITÁRIO	TOTAL
I014201	BUCHA DE NYLON PARA FIXACAO TIPO S6 COM PARAFUSO	SBC	UN	2,00000000	0,15	0,30
I005869	FITA PERFURADA GALVANIZADA PARA FIXACAO 19mmx30m SPETAM	SBC	M	1,20000000	1,66	1,99
I003569	PERFILADO PERFURADO 38x19x6000mm CHAPA 16	SBC	M	1,10000000	22,27	24,50
<b>TOTAL MATERIAL:</b>						<b>26,79</b>

<b>VALOR SEM ENCARGOS:</b>	<b>35,37</b>
<b>VALOR ENCARGOS (86.60%):</b>	<b>7,41</b>
<b>VALOR BDI (28.35%):</b>	<b>12,13</b>
<b>QUANTIDADE:</b>	<b>1,00</b>
<b>TOTAL GERAL:</b>	<b>54,91</b>

### 96984 - ELETRODUTO PVC 40MM (1 ¼ ) PARA SPDA - FORNECIMENTO E INSTALAÇÃO. AF\_12/2017 (UN)

MATERIAL		FONTE	UNID	COEFICIENTE	PREÇO UNITÁRIO	TOTAL
00012070	ELETRODUTO DE PVC RIGIDO SOLDAVEL, CLASSE B, DE 40 MM	SINAPI	M	3,00000000	4,69	14,07
<b>TOTAL MATERIAL:</b>						<b>14,07</b>

SERVICO		FONTE	UNID	COEFICIENTE	PREÇO UNITÁRIO	TOTAL
88247	AUXILIAR DE ELETRICISTA COM ENCARGOS COMPLEMENTARES	SINAPI	H	0,76320000	5,44	4,15
88264	ELETRICISTA COM ENCARGOS COMPLEMENTARES	SINAPI	H	0,76320000	8,41	6,42
91173	FIXAÇÃO DE TUBOS VERTICAIS DE PPR DIÂMETROS MENORES OU IGUAIS A 40 MM COM ABRAÇADEIRA METÁLICA RÍGIDA TIPO D 1/2", FIXADA EM PERFILADO EM ALVENARIA. AF_05/2015	SINAPI	M	3,00000000	0,72	2,16
<b>TOTAL SERVICIO:</b>						<b>12,73</b>

<b>VALOR SEM ENCARGOS:</b>	<b>26,80</b>
<b>VALOR ENCARGOS (86.60%):</b>	<b>9,87</b>
<b>VALOR BDI (28.35%):</b>	<b>10,40</b>
<b>QUANTIDADE:</b>	<b>1,00</b>
<b>TOTAL GERAL:</b>	<b>47,07</b>

## RELATÓRIO ANALÍTICO - COMPOSIÇÕES AUXILIARES

 <small>Divisão de Engenharia, Arquitetura e Cálculo</small>	<b>OBRA:</b>	Construção da Promotoria da Comarca de Maués	<b>DATA :</b> 16/03/2021	<b>L.S. Hora:</b> 86,60%	
	<b>DESCRIÇÃO:</b>	Construção da Promotoria de Maués - Modelo 2 Promotoria 2021	<b>BDI :</b> 28,35%	<b>L.S. Mês:</b> 49,17%	
	<b>ENDEREÇO:</b>	Rua Guaranópolis S/N.	<b>FONTE</b>	<b>VERSÃO</b>	<b>REF.</b>
	<b>CLIENTE:</b>	Procuradoria Geral de Justiça do Estado do Amazonas	ORSE	2021/05	08/2021
	<b>OBSERVAÇÃO:</b>	Ajustado a Convenção coletiva 2021/2022 - AM000307/2021	SBC	2021/06 - Manaus	06/2021
	<b>UNIDADES:</b>	147.59M <sup>2</sup>	SEDOP	2021/03 COM DESONERAÇÃO	03/2021
	<b>VALOR POR UNIDADE:</b>	R\$ 6.587,36	SICRO	2021/01 COM DESONERAÇÃO	05/2021
		SINAPI	2021/07 COM DESONERAÇÃO	08/2021	
			COMPOSIÇÕES PRÓPRIAS		

### 078051 - SOLDA EXOTERMICA COM MOLDE GTB 16Y (UN)

MAO DE OBRA		FONTE	UNID	COEFICIENTE	PREÇO UNITÁRIO	TOTAL
00002436	ELETRICISTA	SINAPI	H	0,51600000	8,41	4,34
00006111	SERVENTE DE OBRAS	SINAPI	H	0,51600000	5,44	2,81
<b>TOTAL MAO DE OBRA:</b>						<b>7,15</b>

MATERIAL		FONTE	UNID	COEFICIENTE	PREÇO UNITÁRIO	TOTAL
I087547	ALICATE PARA MOLDE DE SOLDA EXOTERMICA	SBC	UN	0,03300000	82,95	2,74
I071889	CARTUCHO EM PO PARA SOLDA EXOTERMICA 90/115/150/250	SBC	UN	1,00000000	6,00	6,00
I033225	MOLDE P/ SOLDA EXOTERMICA GTB 16Y2	SBC	UN	0,04000000	116,62	4,66
I163358	PALITO IGNITOR PARA SOLDA EXOTERMICA	SBC	UN	1,03100000	1,29	1,33
<b>TOTAL MATERIAL:</b>						<b>14,73</b>

<b>VALOR SEM ENCARGOS:</b>	<b>21,88</b>
<b>VALOR ENCARGOS (86.60%):</b>	<b>6,19</b>
<b>VALOR BDI (28.35%):</b>	<b>7,96</b>
<b>QUANTIDADE:</b>	<b>1,00</b>
<b>TOTAL GERAL:</b>	<b>36,03</b>

### 011521 - PESSOAL TECNICO ELETROTECNICO (H)

MAO DE OBRA		FONTE	UNID	COEFICIENTE	PREÇO UNITÁRIO	TOTAL
00002438	ELETROTECNICO	SINAPI	H	1,00000000	16,21	16,21
<b>TOTAL MAO DE OBRA:</b>						<b>16,21</b>

<b>VALOR SEM ENCARGOS:</b>	<b>16,21</b>
<b>VALOR ENCARGOS (86.60%):</b>	<b>14,04</b>
<b>VALOR BDI (28.35%):</b>	<b>8,58</b>
<b>QUANTIDADE:</b>	<b>1,00</b>
<b>TOTAL GERAL:</b>	<b>38,83</b>

### 91941 - CAIXA RETANGULAR 4" X 2" BAIXA (0,30 M DO PISO), PVC, INSTALADA EM PAREDE - FORNECIMENTO E INSTALAÇÃO. AF\_12/2015 (UN)

MATERIAL		FONTE	UNID	COEFICIENTE	PREÇO UNITÁRIO	TOTAL
00001872	CAIXA DE PASSAGEM, EM PVC, DE 4" X 2", PARA ELETRODUTO FLEXIVEL CORRUGADO	SINAPI	UN	1,00000000	2,45	2,45
<b>TOTAL MATERIAL:</b>						<b>2,45</b>

SERVICO		FONTE	UNID	COEFICIENTE	PREÇO UNITÁRIO	TOTAL
88629	ARGAMASSA TRAÇO 1:3 (EM VOLUME DE CIMENTO E AREIA MÉDIA ÚMIDA), PREPARO MANUAL. AF_08/2019	SINAPI	M3	0,00090000	629,15	0,57
88247	AUXILIAR DE ELETRICISTA COM ENCARGOS COMPLEMENTARES	SINAPI	H	0,14500000	5,44	0,79
88264	ELETRICISTA COM ENCARGOS COMPLEMENTARES	SINAPI	H	0,14500000	8,41	1,22
<b>TOTAL SERVICOS:</b>						<b>2,58</b>

<b>VALOR SEM ENCARGOS:</b>	<b>5,03</b>
<b>VALOR ENCARGOS (86.60%):</b>	<b>1,77</b>

## RELATÓRIO ANALÍTICO - COMPOSIÇÕES AUXILIARES

 <small>Divisão de Engenharia, Arquitetura e Cálculo</small>	<b>OBRA:</b>	Construção da Promotora da Comarca de Maués	<b>DATA :</b> 16/03/2021	<b>L.S. Hora:</b> 86,60%	
	<b>DESCRIÇÃO:</b>	Construção da Promotora de Maués - Modelo 2 Promotora 2021	<b>BDI :</b> 28,35%	<b>L.S. Mês:</b> 49,17%	
	<b>ENDEREÇO:</b>	Rua Guaranópolis S/N.	<b>FORTE</b>	<b>VERSÃO</b>	<b>REF.</b>
	<b>CLIENTE:</b>	Procuradoria Geral de Justiça do Estado do Amazonas	ORSE	2021/05	08/2021
	<b>OBSERVAÇÃO:</b>	Ajustado a Convenção coletiva 2021/2022 - AM000307/2021	SBC	2021/06 - Manaus	06/2021
	<b>UNIDADES:</b>	147.59M <sup>2</sup>	SEDOP	2021/03 COM DESONERAÇÃO	03/2021
	<b>VALOR POR UNIDADE:</b>	R\$ 6.587,36	SICRO	2021/01 COM DESONERAÇÃO	05/2021
		SINAPI	2021/07 COM DESONERAÇÃO	08/2021	
			COMPOSIÇÕES PRÓPRIAS		

<b>VALOR BDI (28.35%):</b>	<b>1,93</b>
<b>QUANTIDADE:</b>	<b>1,00</b>
<b>TOTAL GERAL:</b>	<b>8,73</b>

### 88266 - ELETROTÉCNICO COM ENCARGOS COMPLEMENTARES (H)

MAO DE OBRA		FORTE	UNID	COEFICIENTE	PREÇO UNITÁRIO	TOTAL
00002438	ELETROTECNICO	SINAPI	H	1,00000000	16,21	16,21
<b>TOTAL MAO DE OBRA:</b>						<b>16,21</b>
<b>VALOR SEM ENCARGOS:</b>						<b>16,21</b>
<b>VALOR ENCARGOS (86.60%):</b>						<b>14,04</b>
<b>VALOR BDI (28.35%):</b>						<b>8,58</b>
<b>QUANTIDADE:</b>						<b>1,00</b>
<b>TOTAL GERAL:</b>						<b>38,83</b>

### COMP-691204 - Suporte para fixação em telhado de módulo de 230W a 260W - CK-990x1 ou similar (un)

GERAL		FORTE	UNID	COEFICIENTE	PREÇO UNITÁRIO	TOTAL
INS-974487	Presilhas para travamento do cabo fotovoltaico nos trilhos	PRÓPRIA	un	8,00000000	12,25	98,00
<b>TOTAL GERAL:</b>						<b>98,00</b>
MAO DE OBRA		FORTE	UNID	COEFICIENTE	PREÇO UNITÁRIO	TOTAL
00002436	ELETRICISTA	SINAPI	H	1,00000000	8,41	8,41
00006111	SERVENTE DE OBRAS	SINAPI	H	1,00000000	5,44	5,44
<b>TOTAL MAO DE OBRA:</b>						<b>13,85</b>
MATERIAL		FORTE	UNID	COEFICIENTE	PREÇO UNITÁRIO	TOTAL
I006395	GANCHO COM ROSCA PARA TELHA 1/4" x 85mm THUNDER	SBC	UN	2,00000000	63,90	127,80
00011580	TRILHO QUADRADO FRIZADO PARA RODIZIO (VERGALHAO MACICO), EM ALUMINIO, COM DIMENSOES DE *6 X 6* MM	SINAPI	M	4,20000000	6,39	26,84
<b>TOTAL MATERIAL:</b>						<b>154,64</b>
<b>VALOR SEM ENCARGOS:</b>						<b>266,49</b>
<b>VALOR ENCARGOS (86.60%):</b>						<b>11,99</b>
<b>VALOR BDI (28.35%):</b>						<b>78,95</b>
<b>QUANTIDADE:</b>						<b>1,00</b>
<b>TOTAL GERAL:</b>						<b>357,43</b>

### 87301 - ARGAMASSA TRAÇO 1:4 (EM VOLUME DE CIMENTO E AREIA MÉDIA ÚMIDA) PARA CONTRAPISO, PREPARO MECÂNICO COM BETONEIRA 400 L. AF\_08/2019 (M3)

MATERIAL		FORTE	UNID	COEFICIENTE	PREÇO UNITÁRIO	TOTAL
00000370	AREIA MEDIA - POSTO JAZIDA/FORNECEDOR (RETIRADO NA JAZIDA, SEM TRANSPORTE)	SINAPI	M3	1,36000000	75,00	102,00
00001379	CIMENTO PORTLAND COMPOSTO CP II-32	SINAPI	KG	459,85000000	1,04	478,24
<b>TOTAL MATERIAL:</b>						<b>580,24</b>
SERVICO		FORTE	UNID	COEFICIENTE	PREÇO UNITÁRIO	TOTAL

## RELATÓRIO ANALÍTICO - COMPOSIÇÕES AUXILIARES

 <small>Divisão de Engenharia, Arquitetura e Cálculo</small>	<b>OBRA:</b>	Construção da Promotória da Comarca de Maués	<b>DATA :</b> 16/03/2021	<b>L.S. Hora:</b> 86,60%	
	<b>DESCRIÇÃO:</b>	Construção da Promotória de Maués - Modelo 2 Promotória 2021	<b>BDI :</b> 28,35%	<b>L.S. Mês:</b> 49,17%	
	<b>ENDEREÇO:</b>	Rua Guaranópolis S/N.	<b>FORTE</b>	<b>VERSÃO</b>	<b>REF.</b>
	<b>CLIENTE:</b>	Procuradoria Geral de Justiça do Estado do Amazonas	ORSE	2021/05	08/2021
	<b>OBSERVAÇÃO:</b>	Ajustado a Convenção coletiva 2021/2022 - AM000307/2021	SBC	2021/06 - Manaus	06/2021
	<b>UNIDADES:</b>	147,59M <sup>2</sup>	SEDOP	2021/03 COM DESONERAÇÃO	03/2021
	<b>VALOR POR UNIDADE:</b>	R\$ 6.587,36	SICRO	2021/01 COM DESONERAÇÃO	05/2021
		SINAPI	2021/07 COM DESONERAÇÃO	08/2021	
			COMPOSIÇÕES PRÓPRIAS		

88831	BETONEIRA CAPACIDADE NOMINAL DE 400 L, CAPACIDADE DE MISTURA 280 L, MOTOR ELÉTRICO TRIFÁSICO POTÊNCIA DE 2 CV, SEM CARREGADOR - CHI DIURNO. AF_10/2014	SINAPI	CHI	3,72000000	0,32	1,19
88830	BETONEIRA CAPACIDADE NOMINAL DE 400 L, CAPACIDADE DE MISTURA 280 L, MOTOR ELÉTRICO TRIFÁSICO POTÊNCIA DE 2 CV, SEM CARREGADOR - CHP DIURNO. AF_10/2014	SINAPI	CHP	1,13000000	1,71	1,93
88377	OPERADOR DE BETONEIRA ESTACIONÁRIA/MISTURADOR COM ENCARGOS COMPLEMENTARES	SINAPI	H	4,85000000	8,99	43,60
<b>TOTAL SERVIÇO:</b>						<b>46,72</b>
<b>VALOR SEM ENCARGOS:</b>						<b>626,96</b>
<b>VALOR ENCARGOS (86.60%):</b>						<b>37,78</b>
<b>VALOR BDI (28.35%):</b>						<b>188,45</b>
<b>QUANTIDADE:</b>						<b>1,00</b>
<b>TOTAL GERAL:</b>						<b>853,19</b>

### 87765 - CONTRAPISO EM ARGAMASSA TRAÇO 1:4 (CIMENTO E AREIA), PREPARO MECÂNICO COM BETONEIRA 400 L, APLICADO EM ÁREAS MOLHADAS SOBRE IMPERMEABILIZAÇÃO, ACABAMENTO NÃO REFORÇADO, ESPESSURA 4CM. AF\_07/2021 (M2)

MATERIAL	FONTE	UNID	COEFICIENTE	PREÇO UNITÁRIO	TOTAL	
00001379	CIMENTO PORTLAND COMPOSTO CP II-32	SINAPI	KG	0,50000000	1,04	0,52
<b>TOTAL MATERIAL:</b>					<b>0,52</b>	

SERVIÇO	FONTE	UNID	COEFICIENTE	PREÇO UNITÁRIO	TOTAL	
87301	ARGAMASSA TRAÇO 1:4 (EM VOLUME DE CIMENTO E AREIA MÉDIA ÚMIDA) PARA CONTRAPISO, PREPARO MECÂNICO COM BETONEIRA 400 L. AF_08/2019	SINAPI	M3	0,05300000	626,96	33,23
88309	PEDREIRO COM ENCARGOS COMPLEMENTARES	SINAPI	H	0,61600000	7,37	4,54
88316	SERVENTE COM ENCARGOS COMPLEMENTARES	SINAPI	H	0,30800000	5,44	1,68
<b>TOTAL SERVIÇO:</b>					<b>39,45</b>	
<b>VALOR SEM ENCARGOS:</b>					<b>39,97</b>	
<b>VALOR ENCARGOS (86.60%):</b>					<b>7,38</b>	
<b>VALOR BDI (28.35%):</b>					<b>13,42</b>	
<b>QUANTIDADE:</b>					<b>1,00</b>	
<b>TOTAL GERAL:</b>					<b>60,77</b>	

### 87745 - CONTRAPISO EM ARGAMASSA TRAÇO 1:4 (CIMENTO E AREIA), PREPARO MECÂNICO COM BETONEIRA 400 L, APLICADO EM ÁREAS MOLHADAS SOBRE LAJE, ADERIDO, ACABAMENTO NÃO REFORÇADO, ESPESSURA 3CM. AF\_07/2021 (M2)

MATERIAL	FONTE	UNID	COEFICIENTE	PREÇO UNITÁRIO	TOTAL	
00007334	ADITIVO ADESIVO LIQUIDO PARA ARGAMASSAS DE REVESTIMENTOS CIMENTICIOS	SINAPI	L	0,21000000	10,53	2,21
00001379	CIMENTO PORTLAND COMPOSTO CP II-32	SINAPI	KG	0,50000000	1,04	0,52
<b>TOTAL MATERIAL:</b>					<b>2,73</b>	

SERVIÇO	FONTE	UNID	COEFICIENTE	PREÇO UNITÁRIO	TOTAL	
87301	ARGAMASSA TRAÇO 1:4 (EM VOLUME DE CIMENTO E AREIA MÉDIA ÚMIDA) PARA CONTRAPISO, PREPARO MECÂNICO COM BETONEIRA 400 L. AF_08/2019	SINAPI	M3	0,04310000	626,96	27,02
88309	PEDREIRO COM ENCARGOS COMPLEMENTARES	SINAPI	H	0,56100000	7,37	4,13
88316	SERVENTE COM ENCARGOS COMPLEMENTARES	SINAPI	H	0,28000000	5,44	1,52
<b>TOTAL SERVIÇO:</b>					<b>32,67</b>	
<b>VALOR SEM ENCARGOS:</b>					<b>35,40</b>	

## RELATÓRIO ANALÍTICO - COMPOSIÇÕES AUXILIARES

 <small>Divisão de Engenharia, Arquitetura e Cálculo</small>	<b>OBRA:</b>	Construção da Promotória da Comarca de Maués	<b>DATA:</b> 16/03/2021	<b>L.S. Hora:</b> 86,60%	
	<b>DESCRIÇÃO:</b>	Construção da Promotória de Maués - Modelo 2 Promotória 2021	<b>BDI:</b> 28,35%	<b>L.S. Mês:</b> 49,17%	
	<b>ENDEREÇO:</b>	Rua Guaranópolis S/N.	<b>FONTE</b>	<b>VERSÃO</b>	<b>REF.</b>
	<b>CLIENTE:</b>	Procuradoria Geral de Justiça do Estado do Amazonas	ORSE	2021/05	08/2021
	<b>OBSERVAÇÃO:</b>	Ajustado a Convenção coletiva 2021/2022 - AM000307/2021	SBC	2021/06 - Manaus	06/2021
	<b>UNIDADES:</b>	147.59M <sup>2</sup>	SEDOP	2021/03 COM DESONERAÇÃO	03/2021
	<b>VALOR POR UNIDADE:</b>	R\$ 6.587,36	SICRO	2021/01 COM DESONERAÇÃO	05/2021
		SINAPI	2021/07 COM DESONERAÇÃO	08/2021	
		COMPOSIÇÕES PRÓPRIAS			

<b>VALOR ENCARGOS (86.60%):</b>	<b>6,53</b>
<b>VALOR BDI (28.35%):</b>	<b>11,89</b>
<b>QUANTIDADE:</b>	<b>1,00</b>
<b>TOTAL GERAL:</b>	<b>53,82</b>

### 87640 - CONTRAPISO EM ARGAMASSA TRAÇO 1:4 (CIMENTO E AREIA), PREPARO MECÂNICO COM BETONEIRA 400 L, APLICADO EM ÁREAS SECAS SOBRE LAJE, ADERIDO, ACABAMENTO NÃO REFORÇADO, ESPESSURA 4CM. AF\_07/2021 (M2)

MATERIAL		FONTE	UNID	COEFICIENTE	PREÇO UNITÁRIO	TOTAL
00007334	ADITIVO ADESIVO LIQUIDO PARA ARGAMASSAS DE REVESTIMENTOS CIMENTICIOS	SINAPI	L	0,21000000	10,53	2,21
00001379	CIMENTO PORTLAND COMPOSTO CP II-32	SINAPI	KG	0,50000000	1,04	0,52
<b>TOTAL MATERIAL:</b>						<b>2,73</b>

SERVICO		FONTE	UNID	COEFICIENTE	PREÇO UNITÁRIO	TOTAL
87301	ARGAMASSA TRAÇO 1:4 (EM VOLUME DE CIMENTO E AREIA MÉDIA ÚMIDA) PARA CONTRAPISO, PREPARO MECÂNICO COM BETONEIRA 400 L. AF_08/2019	SINAPI	M3	0,05300000	626,96	33,23
88309	PEDREIRO COM ENCARGOS COMPLEMENTARES	SINAPI	H	0,27100000	7,37	2,00
88316	SERVENTE COM ENCARGOS COMPLEMENTARES	SINAPI	H	0,13600000	5,44	0,74
<b>TOTAL SERVICIO:</b>						<b>35,97</b>

<b>VALOR SEM ENCARGOS:</b>	<b>38,70</b>
<b>VALOR ENCARGOS (86.60%):</b>	<b>4,37</b>
<b>VALOR BDI (28.35%):</b>	<b>12,21</b>
<b>QUANTIDADE:</b>	<b>1,00</b>
<b>TOTAL GERAL:</b>	<b>55,28</b>

### 88260 - CALCETEIRO COM ENCARGOS COMPLEMENTARES (H)

MAO DE OBRA		FONTE	UNID	COEFICIENTE	PREÇO UNITÁRIO	TOTAL
00004759	CALCETEIRO	SINAPI	H	1,00000000	7,37	7,37
<b>TOTAL MAO DE OBRA:</b>						<b>7,37</b>

<b>VALOR SEM ENCARGOS:</b>	<b>7,37</b>
<b>VALOR ENCARGOS (86.60%):</b>	<b>6,38</b>
<b>VALOR BDI (28.35%):</b>	<b>3,90</b>
<b>QUANTIDADE:</b>	<b>1,00</b>
<b>TOTAL GERAL:</b>	<b>17,65</b>

### 91279 - CORTADORA DE PISO COM MOTOR 4 TEMPOS A GASOLINA, POTÊNCIA DE 13 HP, COM DISCO DE CORTE DIAMANTADO SEGMENTADO PARA CONCRETO, DIÂMETRO DE 350 MM, FURO DE 1" (14 X 1") - DEPRECIÇÃO. AF\_08/2015 (H)

EQUIPAMENTO		FONTE	UNID	COEFICIENTE	PREÇO UNITÁRIO	TOTAL
00011280	CORTADEIRA DE PISO DE CONCRETO E ASFALTO, PARA DISCO PADRAO DE DIAMETRO 350 MM (14") OU 450 MM (18") , MOTOR A GASOLINA, POTENCIA 13 HP, SEM DISCO	SINAPI	UN	0,00006400	10.533,67	0,67
00013887	DISCO DE CORTE DIAMANTADO SEGMENTADO PARA CONCRETO, DIAMETRO DE 350 MM, FURO DE 1 " (14 X 1 ")	SINAPI	UN	0,00006400	461,67	0,03
<b>TOTAL EQUIPAMENTO:</b>						<b>0,70</b>

<b>VALOR SEM ENCARGOS:</b>	<b>0,69</b>
<b>VALOR ENCARGOS:</b>	<b>0,00</b>

## RELATÓRIO ANALÍTICO - COMPOSIÇÕES AUXILIARES

 <small>Divisão de Engenharia, Arquitetura e Cálculo</small>	<b>OBRA:</b>	Construção da Promotória da Comarca de Maués	<b>DATA :</b> 16/03/2021	<b>L.S. Hora:</b> 86,60%	
	<b>DESCRIÇÃO:</b>	Construção da Promotória de Maués - Modelo 2 Promotória 2021	<b>BDI :</b> 28,35%	<b>L.S. Mês:</b> 49,17%	
	<b>ENDEREÇO:</b>	Rua Guaranópolis S/N.	<b>FORTE</b>	<b>VERSÃO</b>	<b>REF.</b>
	<b>CLIENTE:</b>	Procuradoria Geral de Justiça do Estado do Amazonas	ORSE	2021/05	08/2021
	<b>OBSERVAÇÃO:</b>	Ajustado a Convenção coletiva 2021/2022 - AM000307/2021	SBC	2021/06 - Manaus	06/2021
	<b>UNIDADES:</b>	147.59M <sup>2</sup>	SEDOP	2021/03 COM DESONERAÇÃO	03/2021
	<b>VALOR POR UNIDADE:</b>	R\$ 6.587,36	SICRO	2021/01 COM DESONERAÇÃO	05/2021
		SINAPI	2021/07 COM DESONERAÇÃO	08/2021	
			COMPOSIÇÕES PRÓPRIAS		

<b>VALOR BDI (28.35%):</b>	<b>0,20</b>
<b>QUANTIDADE:</b>	<b>1,00</b>
<b>TOTAL GERAL:</b>	<b>0,89</b>

### 91280 - CORTADORA DE PISO COM MOTOR 4 TEMPOS A GASOLINA, POTÊNCIA DE 13 HP, COM DISCO DE CORTE DIAMANTADO SEGMENTADO PARA CONCRETO, DIÂMETRO DE 350 MM, FURO DE 1" (14 X 1") - JUROS. AF\_08/2015 (H)

EQUIPAMENTO	FONTE	UNID	COEFICIENTE	PREÇO UNITÁRIO	TOTAL
00011280 CORTADEIRA DE PISO DE CONCRETO E ASFALTO, PARA DISCO PADRAO DE DIAMETRO 350 MM (14") OU 450 MM (18") , MOTOR A GASOLINA, POTENCIA 13 HP, SEM DISCO	SINAPI	UN	0,00000760	10.533,67	0,08

<b>TOTAL EQUIPAMENTO:</b>	<b>0,08</b>
---------------------------	-------------

<b>VALOR SEM ENCARGOS:</b>	<b>0,08</b>
<b>VALOR ENCARGOS:</b>	<b>0,00</b>
<b>VALOR BDI (28.35%):</b>	<b>0,02</b>
<b>QUANTIDADE:</b>	<b>1,00</b>
<b>TOTAL GERAL:</b>	<b>0,10</b>

### 91285 - CORTADORA DE PISO COM MOTOR 4 TEMPOS A GASOLINA, POTÊNCIA DE 13 HP, COM DISCO DE CORTE DIAMANTADO SEGMENTADO PARA CONCRETO, DIÂMETRO DE 350 MM, FURO DE 1" (14 X 1") - CHI DIURNO. AF\_08/2015 (CHI)

SERVICO	FONTE	UNID	COEFICIENTE	PREÇO UNITÁRIO	TOTAL
91279 CORTADORA DE PISO COM MOTOR 4 TEMPOS A GASOLINA, POTÊNCIA DE 13 HP, COM DISCO DE CORTE DIAMANTADO SEGMENTADO PARA CONCRETO, DIÂMETRO DE 350 MM, FURO DE 1" (14 X 1") - DEPRECIÇÃO. AF_08/2015	SINAPI	H	1,00000000	0,69	0,69
91280 CORTADORA DE PISO COM MOTOR 4 TEMPOS A GASOLINA, POTÊNCIA DE 13 HP, COM DISCO DE CORTE DIAMANTADO SEGMENTADO PARA CONCRETO, DIÂMETRO DE 350 MM, FURO DE 1" (14 X 1") - JUROS. AF_08/2015	SINAPI	H	1,00000000	0,08	0,08

<b>TOTAL SERVICIO:</b>	<b>0,77</b>
------------------------	-------------

<b>VALOR SEM ENCARGOS:</b>	<b>0,77</b>
<b>VALOR ENCARGOS:</b>	<b>0,00</b>
<b>VALOR BDI (28.35%):</b>	<b>0,22</b>
<b>QUANTIDADE:</b>	<b>1,00</b>
<b>TOTAL GERAL:</b>	<b>0,99</b>

### 91281 - CORTADORA DE PISO COM MOTOR 4 TEMPOS A GASOLINA, POTÊNCIA DE 13 HP, COM DISCO DE CORTE DIAMANTADO SEGMENTADO PARA CONCRETO, DIÂMETRO DE 350 MM, FURO DE 1" (14 X 1") - MANUTENÇÃO. AF\_08/2015 (H)

EQUIPAMENTO	FONTE	UNID	COEFICIENTE	PREÇO UNITÁRIO	TOTAL
00011280 CORTADEIRA DE PISO DE CONCRETO E ASFALTO, PARA DISCO PADRAO DE DIAMETRO 350 MM (14") OU 450 MM (18") , MOTOR A GASOLINA, POTENCIA 13 HP, SEM DISCO	SINAPI	UN	0,00008000	10.533,67	0,84
00013887 DISCO DE CORTE DIAMANTADO SEGMENTADO PARA CONCRETO, DIAMETRO DE 350 MM, FURO DE 1" (14 X 1")	SINAPI	UN	0,00008000	461,67	0,04

<b>TOTAL EQUIPAMENTO:</b>	<b>0,88</b>
---------------------------	-------------

<b>VALOR SEM ENCARGOS:</b>	<b>0,87</b>
<b>VALOR ENCARGOS:</b>	<b>0,00</b>
<b>VALOR BDI (28.35%):</b>	<b>0,25</b>
<b>QUANTIDADE:</b>	<b>1,00</b>
<b>TOTAL GERAL:</b>	<b>1,12</b>



## RELATÓRIO ANALÍTICO - COMPOSIÇÕES AUXILIARES

 <small>Divisão de Engenharia, Arquitetura e Cálculo</small>	<b>OBRA:</b>	Construção da Promotória da Comarca de Maués	<b>DATA :</b> 16/03/2021	<b>L.S. Hora:</b> 86,60%	
	<b>DESCRIÇÃO:</b>	Construção da Promotória de Maués - Modelo 2 Promotória 2021	<b>BDI :</b> 28,35%	<b>L.S. Mês:</b> 49,17%	
	<b>ENDEREÇO:</b>	Rua Guaranópolis S/N.	<b>FONTE</b>	<b>VERSÃO</b>	<b>REF.</b>
	<b>CLIENTE:</b>	Procuradoria Geral de Justiça do Estado do Amazonas	ORSE	2021/05	08/2021
	<b>OBSERVAÇÃO:</b>	Ajustado a Convenção coletiva 2021/2022 - AM000307/2021	SBC	2021/06 - Manaus	06/2021
	<b>UNIDADES:</b>	147.59M <sup>2</sup>	SEDOP	2021/03 COM DESONERAÇÃO	03/2021
	<b>VALOR POR UNIDADE:</b>	R\$ 6.587,36	SICRO	2021/01 COM DESONERAÇÃO	05/2021
		SINAPI	2021/07 COM DESONERAÇÃO	08/2021	
			COMPOSIÇÕES PRÓPRIAS		

### 91282 - CORTADORA DE PISO COM MOTOR 4 TEMPOS A GASOLINA, POTÊNCIA DE 13 HP, COM DISCO DE CORTE DIAMANTADO SEGMENTADO PARA CONCRETO, DIÂMETRO DE 350 MM, FURO DE 1" (14 X 1") - MATERIAIS NA OPERAÇÃO. AF\_08/2015 (H)

MATERIAL	FONTE	UNID	COEFICIENTE	PREÇO UNITÁRIO	TOTAL	
00004222	GASOLINA COMUM	SINAPI	L	3,39500000	5,80	19,69
<b>TOTAL MATERIAL:</b>					<b>19,69</b>	
<b>VALOR SEM ENCARGOS:</b>					<b>19,69</b>	
<b>VALOR ENCARGOS:</b>					<b>0,00</b>	
<b>VALOR BDI (28.35%):</b>					<b>5,58</b>	
<b>QUANTIDADE:</b>					<b>1,00</b>	
<b>TOTAL GERAL:</b>					<b>25,27</b>	

### 91283 - CORTADORA DE PISO COM MOTOR 4 TEMPOS A GASOLINA, POTÊNCIA DE 13 HP, COM DISCO DE CORTE DIAMANTADO SEGMENTADO PARA CONCRETO, DIÂMETRO DE 350 MM, FURO DE 1" (14 X 1") - CHP DIURNO. AF\_08/2015 (CHP)

SERVICO	FONTE	UNID	COEFICIENTE	PREÇO UNITÁRIO	TOTAL	
91279	CORTADORA DE PISO COM MOTOR 4 TEMPOS A GASOLINA, POTÊNCIA DE 13 HP, COM DISCO DE CORTE DIAMANTADO SEGMENTADO PARA CONCRETO, DIÂMETRO DE 350 MM, FURO DE 1" (14 X 1") - DEPRECIÇÃO. AF_08/2015	SINAPI	H	1,00000000	0,69	0,69
91280	CORTADORA DE PISO COM MOTOR 4 TEMPOS A GASOLINA, POTÊNCIA DE 13 HP, COM DISCO DE CORTE DIAMANTADO SEGMENTADO PARA CONCRETO, DIÂMETRO DE 350 MM, FURO DE 1" (14 X 1") - JUROS. AF_08/2015	SINAPI	H	1,00000000	0,08	0,08
91281	CORTADORA DE PISO COM MOTOR 4 TEMPOS A GASOLINA, POTÊNCIA DE 13 HP, COM DISCO DE CORTE DIAMANTADO SEGMENTADO PARA CONCRETO, DIÂMETRO DE 350 MM, FURO DE 1" (14 X 1") - MANUTENÇÃO. AF_08/2015	SINAPI	H	1,00000000	0,87	0,87
91282	CORTADORA DE PISO COM MOTOR 4 TEMPOS A GASOLINA, POTÊNCIA DE 13 HP, COM DISCO DE CORTE DIAMANTADO SEGMENTADO PARA CONCRETO, DIÂMETRO DE 350 MM, FURO DE 1" (14 X 1") - MATERIAIS NA OPERAÇÃO. AF_08/2015	SINAPI	H	1,00000000	19,69	19,69
<b>TOTAL SERVICIO:</b>					<b>21,33</b>	
<b>VALOR SEM ENCARGOS:</b>					<b>21,33</b>	
<b>VALOR ENCARGOS:</b>					<b>0,00</b>	
<b>VALOR BDI (28.35%):</b>					<b>6,05</b>	
<b>QUANTIDADE:</b>					<b>1,00</b>	
<b>TOTAL GERAL:</b>					<b>27,38</b>	

### 91273 - PLACA VIBRATÓRIA REVERSÍVEL COM MOTOR 4 TEMPOS A GASOLINA, FORÇA CENTRÍFUGA DE 25 KN (2500 KGF), POTÊNCIA 5,5 CV - DEPRECIÇÃO. AF\_08/2015 (H)

EQUIPAMENTO	FONTE	UNID	COEFICIENTE	PREÇO UNITÁRIO	TOTAL	
00001442	COMPACTADOR DE SOLO TIPO PLACA VIBRATORIA REVERSIVEL, A GASOLINA, 4 TEMPOS, PESO DE 125 A 150 KG, FORÇA CENTRIFUGA DE 2500 A 2800 KGF, LARG. TRABALHO DE 400 A 450 MM, FREQ VIBRACAO DE 4300 A 4500 RPM, VELOC. TRABALHO DE 15 A 20 M/MIN, POT. DE 5,5 A 6,0 HP	SINAPI	UN	0,00005330	8.730,30	0,47
<b>TOTAL EQUIPAMENTO:</b>					<b>0,47</b>	
<b>VALOR SEM ENCARGOS:</b>					<b>0,46</b>	
<b>VALOR ENCARGOS:</b>					<b>0,00</b>	
<b>VALOR BDI (28.35%):</b>					<b>0,13</b>	
<b>QUANTIDADE:</b>					<b>1,00</b>	
<b>TOTAL GERAL:</b>					<b>0,59</b>	

## RELATÓRIO ANALÍTICO - COMPOSIÇÕES AUXILIARES

 <small>Divisão de Engenharia, Arquitetura e Cálculo</small>	<b>OBRA:</b>	Construção da Promotória da Comarca de Maués	<b>DATA :</b> 16/03/2021	<b>L.S. Hora:</b> 86,60%	
	<b>DESCRIÇÃO:</b>	Construção da Promotória de Maués - Modelo 2 Promotória 2021	<b>BDI :</b> 28,35%	<b>L.S. Mês:</b> 49,17%	
	<b>ENDEREÇO:</b>	Rua Guaranópolis S/N.	<b>FORTE</b>	<b>VERSÃO</b>	<b>REF.</b>
	<b>CLIENTE:</b>	Procuradoria Geral de Justiça do Estado do Amazonas	ORSE	2021/05	08/2021
	<b>OBSERVAÇÃO:</b>	Ajustado a Convenção coletiva 2021/2022 - AM000307/2021	SBC	2021/06 - Manaus	06/2021
	<b>UNIDADES:</b>	147.59M <sup>2</sup>	SEDOP	2021/03 COM DESONERAÇÃO	03/2021
	<b>VALOR POR UNIDADE:</b>	R\$ 6.587,36	SICRO	2021/01 COM DESONERAÇÃO	05/2021
		SINAPI	2021/07 COM DESONERAÇÃO	08/2021	
			COMPOSIÇÕES PRÓPRIAS		

### 91274 - PLACA VIBRATÓRIA REVERSÍVEL COM MOTOR 4 TEMPOS A GASOLINA, FORÇA CENTRÍFUGA DE 25 KN (2500 KGF), POTÊNCIA 5,5 CV - JUROS. AF\_08/2015 (H)

EQUIPAMENTO	FONTE	UNID	COEFICIENTE	PREÇO UNITÁRIO	TOTAL	
00001442	COMPACTADOR DE SOLO TIPO PLACA VIBRATORIA REVERSIVEL, A GASOLINA, 4 TEMPOS, PESO DE 125 A 150 KG, FORÇA CENTRIFUGA DE 2500 A 2800 KGF, LARG. TRABALHO DE 400 A 450 MM, FREQ VIBRACAO DE 4300 A 4500 RPM, VELOC. TRABALHO DE 15 A 20 M/MIN, POT. DE 5,5 A 6,0 HP	SINAPI	UN	0,00000740	8.730,30	0,06
<b>TOTAL EQUIPAMENTO:</b>					<b>0,06</b>	
<b>VALOR SEM ENCARGOS:</b>					<b>0,06</b>	
<b>VALOR ENCARGOS:</b>					<b>0,00</b>	
<b>VALOR BDI (28.35%):</b>					<b>0,02</b>	
<b>QUANTIDADE:</b>					<b>1,00</b>	
<b>TOTAL GERAL:</b>					<b>0,08</b>	

### 91278 - PLACA VIBRATÓRIA REVERSÍVEL COM MOTOR 4 TEMPOS A GASOLINA, FORÇA CENTRÍFUGA DE 25 KN (2500 KGF), POTÊNCIA 5,5 CV - CHI DIURNO. AF\_08/2015 (CHI)

SERVICO	FONTE	UNID	COEFICIENTE	PREÇO UNITÁRIO	TOTAL	
91273	PLACA VIBRATÓRIA REVERSÍVEL COM MOTOR 4 TEMPOS A GASOLINA, FORÇA CENTRÍFUGA DE 25 KN (2500 KGF), POTÊNCIA 5,5 CV - DEPRECIACÃO. AF_08/2015	SINAPI	H	1,00000000	0,46	0,46
91274	PLACA VIBRATÓRIA REVERSÍVEL COM MOTOR 4 TEMPOS A GASOLINA, FORÇA CENTRÍFUGA DE 25 KN (2500 KGF), POTÊNCIA 5,5 CV - JUROS. AF_08/2015	SINAPI	H	1,00000000	0,06	0,06
<b>TOTAL SERVICIO:</b>					<b>0,52</b>	
<b>VALOR SEM ENCARGOS:</b>					<b>0,52</b>	
<b>VALOR ENCARGOS:</b>					<b>0,00</b>	
<b>VALOR BDI (28.35%):</b>					<b>0,15</b>	
<b>QUANTIDADE:</b>					<b>1,00</b>	
<b>TOTAL GERAL:</b>					<b>0,67</b>	

### 91275 - PLACA VIBRATÓRIA REVERSÍVEL COM MOTOR 4 TEMPOS A GASOLINA, FORÇA CENTRÍFUGA DE 25 KN (2500 KGF), POTÊNCIA 5,5 CV - MANUTENÇÃO. AF\_08/2015 (H)

EQUIPAMENTO	FONTE	UNID	COEFICIENTE	PREÇO UNITÁRIO	TOTAL	
00001442	COMPACTADOR DE SOLO TIPO PLACA VIBRATORIA REVERSIVEL, A GASOLINA, 4 TEMPOS, PESO DE 125 A 150 KG, FORÇA CENTRIFUGA DE 2500 A 2800 KGF, LARG. TRABALHO DE 400 A 450 MM, FREQ VIBRACAO DE 4300 A 4500 RPM, VELOC. TRABALHO DE 15 A 20 M/MIN, POT. DE 5,5 A 6,0 HP	SINAPI	UN	0,00006670	8.730,30	0,58
<b>TOTAL EQUIPAMENTO:</b>					<b>0,58</b>	
<b>VALOR SEM ENCARGOS:</b>					<b>0,58</b>	
<b>VALOR ENCARGOS:</b>					<b>0,00</b>	
<b>VALOR BDI (28.35%):</b>					<b>0,16</b>	
<b>QUANTIDADE:</b>					<b>1,00</b>	
<b>TOTAL GERAL:</b>					<b>0,74</b>	

### 91276 - PLACA VIBRATÓRIA REVERSÍVEL COM MOTOR 4 TEMPOS A GASOLINA, FORÇA CENTRÍFUGA DE 25 KN (2500 KGF), POTÊNCIA 5,5 CV - MATERIAIS NA OPERAÇÃO. AF\_08/2015 (H)

MATERIAL	FONTE	UNID	COEFICIENTE	PREÇO UNITÁRIO	TOTAL	
00004222	GASOLINA COMUM	SINAPI	L	1,42000000	5,80	8,24

## RELATÓRIO ANALÍTICO - COMPOSIÇÕES AUXILIARES

 <small>Divisão de Engenharia, Arquitetura e Cálculo</small>	<b>OBRA:</b>	Construção da Promotória da Comarca de Maués	<b>DATA :</b> 16/03/2021	<b>L.S. Hora:</b> 86,60%	
	<b>DESCRIÇÃO:</b>	Construção da Promotória de Maués - Modelo 2 Promotória 2021	<b>BDI :</b> 28,35%	<b>L.S. Mês:</b> 49,17%	
	<b>ENDEREÇO:</b>	Rua Guaranópolis S/N.	<b>FONTE</b>	<b>VERSÃO</b>	<b>REF.</b>
	<b>CLIENTE:</b>	Procuradoria Geral de Justiça do Estado do Amazonas	ORSE	2021/05	08/2021
	<b>OBSERVAÇÃO:</b>	Ajustado a Convenção coletiva 2021/2022 - AM000307/2021	SBC	2021/06 - Manaus	06/2021
	<b>UNIDADES:</b>	147.59M <sup>2</sup>	SEDOP	2021/03 COM DESONERAÇÃO	03/2021
	<b>VALOR POR UNIDADE:</b>	R\$ 6.587,36	SICRO	2021/01 COM DESONERAÇÃO	05/2021
		SINAPI	2021/07 COM DESONERAÇÃO	08/2021	
			COMPOSIÇÕES PRÓPRIAS		

<b>TOTAL MATERIAL:</b>	<b>8,24</b>
<b>VALOR SEM ENCARGOS:</b>	<b>8,23</b>
<b>VALOR ENCARGOS:</b>	<b>0,00</b>
<b>VALOR BDI (28.35%):</b>	<b>2,33</b>
<b>QUANTIDADE:</b>	<b>1,00</b>
<b>TOTAL GERAL:</b>	<b>10,56</b>

### 91277 - PLACA VIBRATÓRIA REVERSÍVEL COM MOTOR 4 TEMPOS A GASOLINA, FORÇA CENTRÍFUGA DE 25 KN (2500 KGF), POTÊNCIA 5,5 CV - CHP DIURNO. AF\_08/2015 (CHP)

SERVICO	FONTE	UNID	COEFICIENTE	PREÇO UNITÁRIO	TOTAL
91273	SINAPI	H	1,00000000	0,46	0,46
91274	SINAPI	H	1,00000000	0,06	0,06
91275	SINAPI	H	1,00000000	0,58	0,58
91276	SINAPI	H	1,00000000	8,23	8,23

<b>TOTAL SERVICOS:</b>	<b>9,33</b>
------------------------	-------------

<b>VALOR SEM ENCARGOS:</b>	<b>9,33</b>
<b>VALOR ENCARGOS:</b>	<b>0,00</b>
<b>VALOR BDI (28.35%):</b>	<b>2,65</b>
<b>QUANTIDADE:</b>	<b>1,00</b>
<b>TOTAL GERAL:</b>	<b>11,98</b>

### 94964 - CONCRETO FCK = 20MPA, TRAÇO 1:2,7:3 (EM MASSA SECA DE CIMENTO/ AREIA MÉDIA/ BRITA 1) - PREPARO MECÂNICO COM BETONEIRA 400 L. AF\_05/2021 (M3)

MATERIAL	FONTE	UNID	COEFICIENTE	PREÇO UNITÁRIO	TOTAL
00000370	SINAPI	M3	0,75580000	75,00	56,68
00001379	SINAPI	KG	322,97770000	1,04	335,90
00004721	SINAPI	M3	0,58720000	103,70	60,89

<b>TOTAL MATERIAL:</b>	<b>453,48</b>
------------------------	---------------

SERVICO	FONTE	UNID	COEFICIENTE	PREÇO UNITÁRIO	TOTAL
88831	SINAPI	CHI	0,77870000	0,32	0,25
88830	SINAPI	CHP	0,82590000	1,71	1,41
88377	SINAPI	H	1,60460000	8,99	14,43
88316	SINAPI	H	2,53330000	5,44	13,78

<b>TOTAL SERVICOS:</b>	<b>29,87</b>
------------------------	--------------

<b>VALOR SEM ENCARGOS:</b>	<b>483,35</b>
<b>VALOR ENCARGOS (86.60%):</b>	<b>24,43</b>

## RELATÓRIO ANALÍTICO - COMPOSIÇÕES AUXILIARES

 <small>Divisão de Engenharia, Arquitetura e Cálculo</small>	<b>OBRA:</b>	Construção da Promotora da Comarca de Maués	<b>DATA:</b> 16/03/2021	<b>L.S. Hora:</b> 86,60%	
	<b>DESCRIÇÃO:</b>	Construção da Promotora de Maués - Modelo 2 Promotora 2021	<b>BDI:</b> 28,35%	<b>L.S. Mês:</b> 49,17%	
	<b>ENDEREÇO:</b>	Rua Guaranópolis S/N.	<b>FONTE</b>	<b>VERSÃO</b>	<b>REF.</b>
	<b>CLIENTE:</b>	Procuradoria Geral de Justiça do Estado do Amazonas	ORSE	2021/05	08/2021
	<b>OBSERVAÇÃO:</b>	Ajustado a Convenção coletiva 2021/2022 - AM000307/2021	SBC	2021/06 - Manaus	06/2021
	<b>UNIDADES:</b>	147.59M <sup>2</sup>	SEDOP	2021/03 COM DESONERAÇÃO	03/2021
	<b>VALOR POR UNIDADE:</b>	R\$ 6.587,36	SICRO	2021/01 COM DESONERAÇÃO	05/2021
		SINAPI	2021/07 COM DESONERAÇÃO	08/2021	
		COMPOSIÇÕES PRÓPRIAS			

<b>VALOR BDI (28.35%):</b>	<b>143,96</b>
<b>QUANTIDADE:</b>	<b>1,00</b>
<b>TOTAL GERAL:</b>	<b>651,74</b>

### S02304 - Pintura de proteção sobre superfícies metálicas com aplicação de 01 demão de tinta anti-corrosiva zarcão - R2 (m2)

MAO DE OBRA		FONTE	UNID	COEFICIENTE	PREÇO UNITÁRIO	TOTAL
00004783	PINTOR	SINAPI	H	0,20000000	7,37	1,47
00006111	SERVENTE DE OBRAS	SINAPI	H	0,10000000	5,44	0,54
<b>TOTAL MAO DE OBRA:</b>						<b>2,01</b>

MATERIAL		FONTE	UNID	COEFICIENTE	PREÇO UNITÁRIO	TOTAL
I03767S	Lixa em folha para parede ou madeira, numero 120 (cor vermelha)	ORSE	un	0,25000000	0,44	0,11
I02446	Zarcão anticorrosivo	ORSE	l	0,09000000	30,18	2,72
<b>TOTAL MATERIAL:</b>						<b>2,83</b>

<b>VALOR SEM ENCARGOS:</b>	<b>4,84</b>
<b>VALOR ENCARGOS (86.60%):</b>	<b>1,76</b>
<b>VALOR BDI (28.35%):</b>	<b>1,87</b>
<b>QUANTIDADE:</b>	<b>1,00</b>
<b>TOTAL GERAL:</b>	<b>8,47</b>

### S08624 - Emassamento de superfície, com aplicação de 02 demãos de massa acrílica, lixamento e retoques - Rev 01 (m2)

MAO DE OBRA		FONTE	UNID	COEFICIENTE	PREÇO UNITÁRIO	TOTAL
00004783	PINTOR	SINAPI	H	0,35000000	7,37	2,58
00006111	SERVENTE DE OBRAS	SINAPI	H	0,25000000	5,44	1,36
<b>TOTAL MAO DE OBRA:</b>						<b>3,94</b>

MATERIAL		FONTE	UNID	COEFICIENTE	PREÇO UNITÁRIO	TOTAL
I03767S	Lixa em folha para parede ou madeira, numero 120 (cor vermelha)	ORSE	un	0,50000000	0,44	0,22
I01602	Massa acrílica	ORSE	l	0,72000000	6,72	4,84
<b>TOTAL MATERIAL:</b>						<b>5,06</b>

<b>VALOR SEM ENCARGOS:</b>	<b>9,00</b>
<b>VALOR ENCARGOS (86.60%):</b>	<b>3,41</b>
<b>VALOR BDI (28.35%):</b>	<b>3,52</b>
<b>QUANTIDADE:</b>	<b>1,00</b>
<b>TOTAL GERAL:</b>	<b>15,93</b>

### S02288 - Pintura de acabamento com aplicação de 02 demãos de tinta acrílica convencional (m2)

MAO DE OBRA		FONTE	UNID	COEFICIENTE	PREÇO UNITÁRIO	TOTAL
00004783	PINTOR	SINAPI	H	0,40000000	7,37	2,95
00006111	SERVENTE DE OBRAS	SINAPI	H	0,20000000	5,44	1,09
<b>TOTAL MAO DE OBRA:</b>						<b>4,04</b>

MATERIAL		FONTE	UNID	COEFICIENTE	PREÇO UNITÁRIO	TOTAL
----------	--	-------	------	-------------	----------------	-------

## RELATÓRIO ANALÍTICO - COMPOSIÇÕES AUXILIARES

 <small>Divisão de Engenharia, Arquitetura e Cálculo</small>	<b>OBRA:</b>	Construção da Promotória da Comarca de Maués	<b>DATA :</b> 16/03/2021	<b>L.S. Hora:</b> 86,60%	
	<b>DESCRIÇÃO:</b>	Construção da Promotória de Maués - Modelo 2 Promotória 2021	<b>BDI :</b> 28,35%	<b>L.S. Mês:</b> 49,17%	
	<b>ENDEREÇO:</b>	Rua Guaranópolis S/N.	<b>FONTE</b>	<b>VERSÃO</b>	<b>REF.</b>
	<b>CLIENTE:</b>	Procuradoria Geral de Justiça do Estado do Amazonas	ORSE	2021/05	08/2021
	<b>OBSERVAÇÃO:</b>	Ajustado a Convenção coletiva 2021/2022 - AM000307/2021	SBC	2021/06 - Manaus	06/2021
	<b>UNIDADES:</b>	147.59M <sup>2</sup>	SEDOP	2021/03 COM DESONERAÇÃO	03/2021
	<b>VALOR POR UNIDADE:</b>	R\$ 6.587,36	SICRO	2021/01 COM DESONERAÇÃO	05/2021
		SINAPI	2021/07 COM DESONERAÇÃO	08/2021	
			COMPOSIÇÕES PRÓPRIAS		

I07356S	Tinta acrílica premium, cor branco fosco	ORSE	I	0,18000000	20,82	3,75
<b>TOTAL MATERIAL:</b>						<b>3,75</b>
<b>VALOR SEM ENCARGOS:</b>						<b>7,79</b>
<b>VALOR ENCARGOS (86.60%):</b>						<b>3,49</b>
<b>VALOR BDI (28.35%):</b>						<b>3,20</b>
<b>QUANTIDADE:</b>						<b>1,00</b>
<b>TOTAL GERAL:</b>						<b>14,48</b>

### S02282 - Preparo de superfície com lixamento e aplicação de 01 demão de líquido selador acrílico (m2)

MAO DE OBRA		FONTE	UNID	COEFICIENTE	PREÇO UNITÁRIO	TOTAL
00004783	PINTOR	SINAPI	H	0,20000000	7,37	1,47
00006111	SERVENTE DE OBRAS	SINAPI	H	0,10000000	5,44	0,54
<b>TOTAL MAO DE OBRA:</b>						<b>2,01</b>

MATERIAL		FONTE	UNID	COEFICIENTE	PREÇO UNITÁRIO	TOTAL
I03767S	Lixa em folha para parede ou madeira, numero 120 (cor vermelha)	ORSE	un	0,50000000	0,44	0,22
I01332	Líquido selador acrílico	ORSE	I	0,20000000	6,67	1,33
<b>TOTAL MATERIAL:</b>						<b>1,55</b>
<b>VALOR SEM ENCARGOS:</b>						<b>3,56</b>
<b>VALOR ENCARGOS (86.60%):</b>						<b>1,76</b>
<b>VALOR BDI (28.35%):</b>						<b>1,51</b>
<b>QUANTIDADE:</b>						<b>1,00</b>
<b>TOTAL GERAL:</b>						<b>6,83</b>

### S02311 - Pintura de acabamento com lixamento, aplicação de 01 demão de tinta à base de zarcão e 02 demãos de tinta esmalte (m2)

SERVICO		FONTE	UNID	COEFICIENTE	PREÇO UNITÁRIO	TOTAL
S02306	Pintura de acabamento com aplicação de 02 demãos de esmalte sintético sobre superfícies metálicas - R1	ORSE	m2	1,00000000	8,96	8,96
S02304	Pintura de proteção sobre superfícies metálicas com aplicação de 01 demão de tinta anti-corrosiva zarcão - R2	ORSE	m2	1,00000000	4,84	4,84
<b>TOTAL SERVICOS:</b>						<b>13,80</b>
<b>VALOR SEM ENCARGOS:</b>						<b>13,80</b>
<b>VALOR ENCARGOS (86.60%):</b>						<b>5,25</b>
<b>VALOR BDI (28.35%):</b>						<b>5,40</b>
<b>QUANTIDADE:</b>						<b>1,00</b>
<b>TOTAL GERAL:</b>						<b>24,45</b>

Eng. Paulo Augusto Lopes  
CREA 6.028-D AM/RR  
Chefe DEAC

## ORÇAMENTO - CURVA ABC DE SERVIÇOS

 Divisão de Engenharia, Arquitetura e Cálculo	<b>OBRA:</b>	Construção da Promotoria da Comarca de Maués	<b>DATA :</b> 16/03/2021 <b>BDI :</b> 28,35% <b>L.S. Hora:</b> 86,60% <b>L.S. Mês:</b> 49,17%	<b>FONTE</b>	<b>VERSÃO</b>	<b>DATA REF.</b>
	<b>DESCRIÇÃO:</b>	Construção da Promotoria de Maués - Modelo 2 Promotoria 2021		ORSE	2021/05	08/2021
	<b>ENDEREÇO:</b>	Rua Guaranópolis S/N.		SBC	2021/06 - Manaus	06/2021
	<b>CLIENTE:</b>	Procuradoria Geral de Justiça do Estado do Amazonas		SEDOP	2021/03 COM DESONERAÇÃO	03/2021
	<b>OBSERVAÇÃO:</b>	Ajustado a Convenção coletiva 2021/2022 - AM000307/2021		SICRO NOVO	2021/01 COM DESONERAÇÃO	05/2021
	<b>UNIDADES:</b>	147.59M <sup>2</sup>		SINAPI	2021/07 COM DESONERAÇÃO	08/2021
	<b>VALOR POR UNIDADE:</b>	R\$ 6.587,36		COMPOSIÇÕES PRÓPRIAS		

CÓDIGO	DESCRIÇÃO	FONTE	TIPO	UNIDADE	QUANTIDADE	PREÇO UNITÁRIO	PREÇO TOTAL	%	ACUMUL. %	CL
011008	EQUIPE DE OBRA-ENGENHEIRO/MESTRE/APONTADOR+2 VIGIAS	SBC	SERVICO	MES	4,00	29.882,86	119.531,44	12,29	12,29	A
94216	TELHAMENTO COM TELHA METÁLICA TERMOACÚSTICA E = 30 MM, COM ATÉ 2 ÁGUAS, INCLUSO IÇAMENTO. AF_07/2019	SINAPI	SERVICO	M2	128,25	366,11	46.953,61	4,83	17,12	A
94998	EXECUÇÃO DE PASSEIO (CALÇADA) OU PISO DE CONCRETO COM CONCRETO MOLDADO IN LOCO, FEITO EM OBRA, ACABAMENTO CONVENCIONAL, ESPESSURA 12 CM, ARMADO. AF_07/2016	SINAPI	SERVICO	M2	235,50	161,00	37.915,50	3,90	21,02	A
CP-6211-014022	CONSUMO CAFÉ MATINAL,ALMOÇO,E VALE-TRANSPORTE PARA OPERÁRIO	PRÓPRIA	CONSUMOS	DIA	880,00	35,55	31.284,00	3,22	24,24	A
S05045	Forro de pvc, em placas 1,25 x 0,625, cor branca ou palha, marca Medabil ou similar, inclusive estrutura de fixação (perfis), instalado	ORSE	SERVICO	m2	147,59	187,63	27.692,31	2,85	27,09	A
S07763	Gradil de ferro c/barra chata 2"x1/4" verticais espaç.10cm, montante em perfil seção quadrada de 1" vertical espaç.3 m, barras paralelas horizontais 2"x1/4", incl.portão, mureta h=30cm em alv.bloco e=19cm, chapiscada e rebocada, exclusive pintura	ORSE	SERVICO	m2	42,00	597,47	25.093,74	2,58	29,67	A
87504	ALVENARIA DE VEDAÇÃO DE BLOCOS CERÂMICOS FURADOS NA HORIZONTAL DE 9X19X19CM (ESPESSURA 9CM) DE PAREDES COM ÁREA LÍQUIDA MAIOR OU IGUAL A 6M² SEM VÃOS E ARGAMASSA DE ASSENTAMENTO COM PREPARO MANUAL. AF_06/2014	SINAPI	SERVICO	M2	313,19	72,95	22.847,21	2,35	32,02	A
S11099	Revestimento metálico em alumínio composto (Alucobond ou similar) dobrado, e=0,3mm, na cor cobre, 1,00 nx 1,00m, exclusive estrutura metálica - fornecimento e montagem - Obra do Centro de Convenções de Sergipe	ORSE	SERVICO	m2	66,16	303,16	20.057,07	2,06	34,08	A
S02295	Pintura para exteriores, sobre paredes, com lixamento, aplicação de 01 demão de selador acrílico, 02 demãos de massa acrílica e 02 demãos de tinta acrílica convencional - Rev 03	ORSE	SERVICO	m2	523,04	37,23	19.472,78	2,00	36,09	A
COMP-318779	Gerador de energia Solar Grid-tie para conexão a rede pública (140~160kWh/mês)	PRÓPRIA	GERAL	un	1,00	17.863,41	17.863,41	1,84	37,92	A
89173	(COMPOSIÇÃO REPRESENTATIVA) DO SERVIÇO DE EMBOÇO/MASSA ÚNICA, APLICADO MANUALMENTE, TRAÇO 1:2:8, EM BETONEIRA DE 400L, PAREDES INTERNAS, COM EXECUÇÃO DE TALISCAS, EDIFICAÇÃO HABITACIONAL UNIFAMILIAR (CASAS) E EDIFICAÇÃO PÚBLICA PADRÃO. AF_12/2014	SINAPI	SERVICO	M2	400,14	43,18	17.278,05	1,78	39,70	A
87263	REVESTIMENTO CERÂMICO PARA PISO COM PLACAS TIPO PORCELANATO DE DIMENSÕES 60X60 CM APLICADA EM AMBIENTES DE ÁREA MAIOR QUE 10 M². AF_06/2014	SINAPI	SERVICO	M2	99,21	172,90	17.153,41	1,76	41,47	A
S10769	Logomarca do Governo de Sergipe 2015, med. 1.600m x 1.730mm para a fixação em marco inaugural - tamanho médio - Fornecimento e instalação	ORSE	SERVICO	un	1,00	14.717,25	14.717,25	1,51	42,98	A
023310	FORNECIMENTO E COLOCACAO GRADES DE FERRO EM JANELAS	SBC	SERVICO	M2	32,48	451,33	14.659,20	1,51	44,49	A

## ORÇAMENTO - CURVA ABC DE SERVIÇOS

 <small>Divisão de Engenharia, Arquitetura e Cálculo</small>	<b>OBRA:</b>	Construção da Promotoria da Comarca de Maués	<b>DATA :</b> 16/03/2021 <b>BDI :</b> 28,35% <b>L.S. Hora:</b> 86,60% <b>L.S. Mês:</b> 49,17%	<b>FONTE</b>	<b>VERSÃO</b>	<b>DATA REF.</b>
	<b>DESCRIÇÃO:</b>	Construção da Promotoria de Maués - Modelo 2 Promotoria 2021		ORSE	2021/05	08/2021
	<b>ENDEREÇO:</b>	Rua Guaranópolis S/N.		SBC	2021/06 - Manaus	06/2021
	<b>CLIENTE:</b>	Procuradoria Geral de Justiça do Estado do Amazonas		SEDOP	2021/03 COM DESONERAÇÃO	03/2021
	<b>OBSERVAÇÃO:</b>	Ajustado a Convenção coletiva 2021/2022 - AM000307/2021		SICRO NOVO	2021/01 COM DESONERAÇÃO	05/2021
	<b>UNIDADES:</b>	147.59M²		SINAPI	2021/07 COM DESONERAÇÃO	08/2021
	<b>VALOR POR UNIDADE:</b>	R\$ 6.587,36		COMPOSIÇÕES PRÓPRIAS		

CÓDIGO	DESCRIÇÃO	FONTE	TIPO	UNIDADE	QUANTIDADE	PREÇO UNITÁRIO	PREÇO TOTAL	%	ACUMUL. %	CL
S08146	Pintura para interiores, sobre paredes, com lixamento, aplicação de 01 demão de líquido selador acrílico, 02 demãos de massa acrílica e 02 demãos de tinta acrílica convencional - Rev 01	ORSE	SERVICO	m2	378,14	37,23	14.078,15	1,45	45,94	A
023387	FORNECIMENTO DE JANELA DE CORRER EM ALUMINIO NATURAL	SBC	SERVICO	M2	21,84	631,28	13.787,16	1,42	47,35	A
94971	CONCRETO FCK = 25MPA, TRAÇO 1:2,3:2,7 (EM MASSA SECA DE CIMENTO/ AREIA MÉDIA/ BRITA 1) - PREPARO MECÂNICO COM BETONEIRA 600 L. AF_05/2021	SINAPI	SERVICO	M3	19,62	694,26	13.621,38	1,40	48,75	A
COMP-571625	Fornecimento e instalação de sistema CFTV 32 Canais, incluindo Câmeras, Monitores, HD 2T, Cx. de passagens, Eletroduto, Cabos, Conectores, Rasgo, Quebra e Chumbamento.	PRÓPRIA	EQUIPAMENTO	un	1,00	13.016,20	13.016,20	1,34	50,09	B
COMP-058422	Porta detectora de metais - fornecimento e instalação	PRÓPRIA	EQUIPAMENTO	un	1,00	12.626,78	12.626,78	1,30	51,39	B
040477	ACO CA-60 MEDIO 3,4mm A 9,5mm-CORTE E DOBRA EM FORMAS	SBC	SERVICO	KG	859,64	14,45	12.421,80	1,28	52,67	B
COMP-338425	Complementares (Cursos, Exames e Seguros)	PRÓPRIA	MAO DE OBRA	H	13.067,93	0,95	12.414,53	1,28	53,95	B
102163	INSTALAÇÃO DE VIDRO LISO FUME, E = 4 MM, EM ESQUADRIA DE ALUMÍNIO OU PVC, FIXADO COM BAGUETE. AF_01/2021_P	SINAPI	SERVICO	M2	24,50	488,69	11.972,90	1,23	55,18	B
055360	CAIXA DRENAGEM 1,60x1,60x0,85m EM ALVENARIA, FUNDO CONCRETO	SBC	SERVICO	UN	5,00	2.252,03	11.260,15	1,16	56,34	B
00043191	AR CONDICIONADO SPLIT ON/OFF, HI-WALL (PAREDE), 18000 BTUS/H, CICLO FRIO, 60 HZ, CLASSIFICACAO ENERGETICA A - SELO PROCEL, GAS HFC, CONTROLE S/ FIO	SINAPI	EQUIPAMENTO	UN	4,00	2.712,12	10.848,48	1,12	57,45	B
000855	PROJETO EXECUTIVO ARQUI/ESTRUT/INSTAL.GERAL- EDIFICACAO	SBC	SERVICO	M2	147,59	73,29	10.816,87	1,11	58,56	B
92448	MONTAGEM E DESMONTAGEM DE FÔRMA DE VIGA, ESCORAMENTO COM PONTALETE DE MADEIRA, PÉ-DIREITO SIMPLES, EM MADEIRA SERRADA, 4 UTILIZAÇÕES. AF_09/2020	SINAPI	SERVICO	M2	92,89	110,55	10.268,99	1,06	59,62	B
040476	ACO CA-50 COM FORNECIMENTO/CORTE/DOBRA E COLOCACAO EM FORMAS	SBC	SERVICO	KG	590,11	15,80	9.323,74	0,96	60,58	B
CP-6778-059455	PONTO DE REDE - INCLUINDO RASGO, QUEBRA, CHUMBAMENTO, ELETRODUTO, CABO, CX 2" x 4" + 2 TOMADAS RJ-45 KEYSTONE E CERTIFICAÇÃO DO PONTO COM EMISSÃO DE RELATÓRIO	PRÓPRIA	SERVICO	UN	18,00	490,82	8.834,76	0,91	61,49	B
MPAM - 001	EPI e Ferramental (10 Funcionários)	PRÓPRIA	ADMINISTRAÇ	Mês	3,00	2.887,94	8.663,82	0,89	62,38	B
92392	EXECUÇÃO DE PAVIMENTO EM PISO INTERTRAVADO, COM BLOCO PISOGRAMA DE 35 X 25 CM, ESPESSURA 8 CM. AF_12/2015	SINAPI	SERVICO	M2	57,38	150,67	8.645,44	0,89	63,27	B
COMP-626526	CONCRETAGEM DE SAPATAS, FCK 25 MPA, COM USO DE BOMBA LANÇAMENTO, ADENSAMENTO E ACABAMENTO. AF_11/2016	PRÓPRIA	SERVICO	M³	10,26	840,73	8.625,89	0,89	64,16	B

## ORÇAMENTO - CURVA ABC DE SERVIÇOS

 Divisão de Engenharia, Arquitetura e Cálculo	<b>OBRA:</b>	Construção da Promotora da Comarca de Maués	<b>DATA :</b> 16/03/2021 <b>BDI :</b> 28,35% <b>L.S. Hora:</b> 86,60% <b>L.S. Mês:</b> 49,17%	<b>FONTE</b>	<b>VERSÃO</b>	<b>DATA REF.</b>
	<b>DESCRIÇÃO:</b>	Construção da Promotora de Maués - Modelo 2 Promotora 2021		ORSE	2021/05	08/2021
	<b>ENDEREÇO:</b>	Rua Guaránópolis S/N.		SBC	2021/06 - Manaus	06/2021
	<b>CLIENTE:</b>	Procuradoria Geral de Justiça do Estado do Amazonas		SEDOP	2021/03 COM DESONERAÇÃO	03/2021
	<b>OBSERVAÇÃO:</b>	Ajustado a Convenção coletiva 2021/2022 - AM000307/2021		SICRO NOVO	2021/01 COM DESONERAÇÃO	05/2021
	<b>UNIDADES:</b>	147.59M <sup>2</sup>		SINAPI	2021/07 COM DESONERAÇÃO	08/2021
	<b>VALOR POR UNIDADE:</b>	R\$ 6.587,36			COMPOSIÇÕES PRÓPRIAS	

CÓDIGO	DESCRIÇÃO	FONTE	TIPO	UNIDADE	QUANTIDADE	PREÇO UNITÁRIO	PREÇO TOTAL	%	ACUMUL. %	CL
S92580S	Trama de aço composta por terças para telhados de até 2 águas para telha ondulada de fibrocimento, metálica, plástica ou termoacústica, incluso transporte vertical. af_07/2019	ORSE	SERVICO	m2	128,25	65,82	8.441,42	0,87	65,02	B
91790	(COMPOSIÇÃO REPRESENTATIVA) DO SERVIÇO DE INSTALAÇÃO DE TUBOS DE PVC, SÉRIE R, ÁGUA PLUVIAL, DN 100 MM (INSTALADO EM RAMAL DE ENCAMINHAMENTO, OU CONDUTORES VERTICAIS), INCLUSIVE CONEXÕES, CORTES E FIXAÇÕES, PARA PRÉDIOS. AF_10/2015	SINAPI	SERVICO	M	149,03	55,58	8.283,09	0,85	65,88	B
94782	(COMPOSIÇÃO REPRESENTATIVA) DO SERVIÇO DE CONTRAPISO EM ARGAMASSA TRAÇO 1:4 (CIM E AREIA), EM BETONEIRA 400 L, ESPESSURA 4 CM ÁREAS SECAS E ÁREAS MOLHADAS SOBRE LAJE E 3 CM ÁREAS MOLHADAS SOBRE IMPERMEABILIZAÇÃO, PARA EDIFICAÇÃO HABITACIONAL MULTIFAMILIAR (PRÉDIO). AF_11/2014	SINAPI	SERVICO	M2	147,59	55,73	8.225,19	0,85	66,72	B
CP-9396-83463	QUADRO DE DISTRIBUIÇÃO DE ENERGIA EM CHAPA DE AÇO GALVANIZADO, COM BARRAMENTO TRIFÁSICO, NEUTRO E TERRA - FORNECIMENTO E INSTALAÇÃO	PRÓPRIA	SERVICO	UN	2,00	4.019,22	8.038,44	0,83	67,55	B
COMP-747559	Rede de aterramento unidade 4 promotorias	PRÓPRIA	GERAL	Un	1,00	7.974,85	7.974,85	0,82	68,37	B
COMP-505167	Mobilização e desmobilização de equipamentos via fluvial - Manaus / Barcelos, Borba, Tefé, São Sebastião do Uatumã, Boa vista do Ramos, Maués, Uruará, Itapiranga, Silves, Itacoatiara, Nova Olinda, Urucurituba, Coari, Codajás, Anori, Anamá e Careiro da Várzea (ida e volta), balsa fretada c/ empurrador de 315HP p/ 500 ton	PRÓPRIA	TRANSPORTE	T/KM	30,00	255,75	7.672,50	0,79	69,16	B
040251	FORMAS DE MADEIRA PARA CONCRETO DE PILARES E PORTICOS	SBC	SERVICO	M2	65,34	115,12	7.521,94	0,77	69,93	B
93210	EXECUÇÃO DE REFEITÓRIO EM CANTEIRO DE OBRA EM CHAPA DE MADEIRA COMPENSADA, NÃO INCLUSO MOBILIÁRIO E EQUIPAMENTOS. AF_02/2016	SINAPI	SERVICO	M2	12,00	624,41	7.492,92	0,77	70,70	B
00043192	AR CONDICIONADO SPLIT ON/OFF, HI-WALL (PAREDE), 24000 BTUS/H, CICLO FRIO, 60 HZ, CLASSIFICACAO ENERGETICA A - SELO PROCEL, GAS HFC, CONTROLE S/ FIO	SINAPI	EQUIPAMENTO	UN	2,00	3.552,65	7.105,30	0,73	71,43	B
CP-6579-S08493	FORNECIMENTO E INSTALAÇÃO DE RACK DE PISO 19" x 44U x 670mm - INCLUSIVE ACESSÓRIOS	PRÓPRIA	SERVICO	un	1,00	7.070,19	7.070,19	0,73	72,16	B
87273	REVESTIMENTO CERÂMICO PARA PAREDES INTERNAS COM PLACAS TIPO ESMALTADA EXTRA DE DIMENSÕES 33X45 CM APLICADAS EM AMBIENTES DE ÁREA MAIOR QUE 5 M <sup>2</sup> NA ALTURA INTEIRA DAS PAREDES. AF_06/2014	SINAPI	SERVICO	M2	105,51	66,29	6.994,26	0,72	72,88	B
055358	CAIXA DRENAGEM EM CONCRETO 1,75x1,75x0,95m	SBC	SERVICO	UN	1,00	6.427,52	6.427,52	0,66	73,54	B
92404	EXECUÇÃO DE PÁTIO/ESTACIONAMENTO EM PISO INTERTRAVADO, COM BLOCO 16 FACES DE 22 X 11 CM, ESPESSURA 8 CM. AF_12/2015	SINAPI	SERVICO	M2	69,38	90,65	6.289,30	0,65	74,19	B
CP-6048-74136/003	PORTA DE AÇO CHAPA 24, DE ENROLAR, RAIADA TRANVISION, LARGA COM ACABAMENTO EM PINTURA ELETROSTÁTICA AUTOMÁTICA	PRÓPRIA	SERVICO	M2	5,61	1.087,34	6.099,98	0,63	74,82	B



## ORÇAMENTO - CURVA ABC DE SERVIÇOS

<b>OBRA:</b>	Construção da Promotoria da Comarca de Maués	<b>DATA : 16/03/2021</b> <b>BDI : 28,35%</b> <b>L.S. Hora: 86,60%</b> <b>L.S. Mês: 49,17%</b>	<b>FONTE</b>	<b>VERSÃO</b>	<b>DATA REF.</b>
<b>DESCRIÇÃO:</b>	Construção da Promotoria de Maués - Modelo 2 Promotoria 2021		ORSE	2021/05	08/2021
<b>ENDEREÇO:</b>	Rua Guaránópolis S/N.		SBC	2021/06 - Manaus	06/2021
<b>CLIENTE:</b>	Procuradoria Geral de Justiça do Estado do Amazonas		SEDOP	2021/03 COM DESONERAÇÃO	03/2021
<b>OBSERVAÇÃO:</b>	Ajustado a Convenção coletiva 2021/2022 - AM000307/2021		SICRO NOVO	2021/01 COM DESONERAÇÃO	05/2021
<b>UNIDADES:</b>	147.59M²		SINAPI	2021/07 COM DESONERAÇÃO	08/2021
<b>VALOR POR UNIDADE:</b>	R\$ 6.587,36			COMPOSIÇÕES PRÓPRIAS	

CÓDIGO	DESCRIÇÃO	FONTE	TIPO	UNIDADE	QUANTIDADE	PREÇO UNITÁRIO	PREÇO TOTAL	%	ACUMUL. %	CL
00043195	AR CONDICIONADO SPLIT ON/OFF, CASSETE (TETO), FRIO 4 VIAS 18000 BTUS/H, CLASSIFICACAO ENERGETICA C - SELO PROCEL, GAS HFC, CONTROLE S/ FIO	SINAPI	EQUIPAMENTO	UN	1,00	6.041,49	6.041,49	0,62	75,44	B
CP-9493-S11301	Luminária em LED slim p/ iluminação púb,03 petalas,50W,lentes policarbonato,corpo alumínio,pint.anti-incrustantes, grau de prot. IP67, IK09,temp-cor 5000°K, IRC =>70%,v.útil 50.000 h,linha Street-Light (PICO-LE- LMSL-80), com poste de aço e base de concreto.	PRÓPRIA	SERVICO	un	4,00	1.479,20	5.916,80	0,61	76,05	B
COMP-943753	CABINE ECLUSA DE VIDRO TEMPERADO 10mm, INCLUINDO PORTA	PRÓPRIA	GERAL	un	1,00	5.526,07	5.526,07	0,57	76,61	B
COMP-835743	Estrutura metálica de suporte para ACM	PRÓPRIA	GERAL	m²	66,16	82,50	5.458,20	0,56	77,18	B
COMP-194107	Luminária a LED tipo plafon 60x60cm 48w. Completa, com driver multitensão (100-250V) integrados à luminária. 30.000h de uso.	PRÓPRIA	GERAL	Un	21,00	259,45	5.448,45	0,56	77,74	B
93142	PONTO DE TOMADA RESIDENCIAL INCLUINDO TOMADA (2 MÓDULOS) 10A/250V, CAIXA ELÉTRICA, ELETRODUTO, CABO, RASGO, QUEBRA E CHUMBAMENTO. AF_01/2016	SINAPI	SERVICO	UN	33,00	159,72	5.270,76	0,54	78,28	B
COMP-066495	Fornecimento e instalação de persianas de PVC texturizado, no modelo vertical, na cor Marfim, com lâminas de 9 cm de largura, acolhíveis e articuláveis para ambos os lados. Com movimento giratório em 180 graus, com trilho de alumínio anodizado, recolhimento das lâminas com corda nylon e corrente de polipropileno (para conexão inferior das lâminas)	PRÓPRIA	GERAL	m²	34,58	148,48	5.134,44	0,53	78,81	B
022911	REMOCAO E BOTA-FORA DE ENTULHO EM CAMINHAO 12m3-PERCURSO 12km	SBC	SERVICO	M3	107,88	46,92	5.061,73	0,52	79,33	B
S10563	Mapa tátil em ferro fundido medindo 70 x 50cm, com suporte em chapa em ferro 1" e tubo de ferro galvanizado ø=4", pintados e placa em granito cinza andorinha	ORSE	SERVICO	un	1,00	4.963,46	4.963,46	0,51	79,84	B
210023	LIMPEZA FINAL DE OBRAS	SBC	SERVICO	M2	188,57	25,46	4.800,99	0,49	80,33	C
93137	PONTO DE ILUMINAÇÃO RESIDENCIAL INCLUINDO INTERRUPTOR SIMPLES (2 MÓDULOS), CAIXA ELÉTRICA, ELETRODUTO, CABO, RASGO, QUEBRA E CHUMBAMENTO (EXCLUINDO LUMINÁRIA E LÂMPADA). AF_01/2016	SINAPI	SERVICO	UN	60,00	78,77	4.726,20	0,49	80,82	C
87261	REVESTIMENTO CERÂMICO PARA PISO COM PLACAS TIPO PORCELANATO DE DIMENSÕES 60X60 CM APLICADA EM AMBIENTES DE ÁREA MENOR QUE 5 M². AF_06/2014	SINAPI	SERVICO	M2	23,97	194,53	4.662,88	0,48	81,30	C
COMP-049177	BANCADA DE GRANITO COM CUBA DE SEMI ENCAIXE E ACESSÓRIOS	PRÓPRIA	GERAL	UN	3,00	1.550,66	4.651,98	0,48	81,78	C
CP-9013-COMP-194107	Luminária a LED tipo plafon 30x60cm 48w. Completa, com driver multitensão (100-250V) integrados à luminária. 30.000h de uso.	PRÓPRIA	GERAL	Un	15,00	307,41	4.611,15	0,47	82,25	C
00039367	FILTRO ANAEROBIO, EM POLIETILENO DE ALTA DENSIDADE (PEAD), CAPACIDADE *5000* LITROS (NBR 13969)	SINAPI	MATERIAL	UN	1,00	4.600,80	4.600,80	0,47	82,72	C

## ORÇAMENTO - CURVA ABC DE SERVIÇOS

 <small>Divisão de Engenharia, Arquitetura e Cálculo</small>	<b>OBRA:</b>	Construção da Promotoria da Comarca de Maués	<b>DATA :</b> 16/03/2021 <b>BDI :</b> 28,35% <b>L.S. Hora:</b> 86,60% <b>L.S. Mês:</b> 49,17%	<b>FONTE</b> <b>VERSÃO</b> <b>DATA REF.</b>		
	<b>DESCRIÇÃO:</b>	Construção da Promotoria de Maués - Modelo 2 Promotoria 2021		ORSE	2021/05	08/2021
	<b>ENDEREÇO:</b>	Rua Guaránópolis S/N.		SBC	2021/06 - Manaus	06/2021
	<b>CLIENTE:</b>	Procuradoria Geral de Justiça do Estado do Amazonas		SEDOP	2021/03 COM DESONERAÇÃO	03/2021
	<b>OBSERVAÇÃO:</b>	Ajustado a Convenção coletiva 2021/2022 - AM000307/2021		SICRO NOVO	2021/01 COM DESONERAÇÃO	05/2021
	<b>UNIDADES:</b>	147.59M <sup>2</sup>		SINAPI	2021/07 COM DESONERAÇÃO	08/2021
	<b>VALOR POR UNIDADE:</b>	R\$ 6.587,36		COMPOSIÇÕES PRÓPRIAS		

CÓDIGO	DESCRIÇÃO	FONTE	TIPO	UNIDADE	QUANTIDADE	PREÇO UNITÁRIO	PREÇO TOTAL	%	ACUMUL. %	CL
055358	CAIXA DRENAGEM EM CONCRETO 1,75x1,75x0,95m	SBC	SERVICO	UN	1,00	4.502,58	4.502,58	0,46	83,19	C
102185	PORTA DE ABRIR COM MOLA HIDRÁULICA, EM VIDRO TEMPERADO, 2 FOLHAS DE 90X210 CM, ESPESSURA DD 10MM, INCLUSIVE ACESSÓRIOS. AF_01/2021	SINAPI	SERVICO	UN	1,00	4.490,89	4.490,89	0,46	83,65	C
030300	FORMA DE MADEIRA PARA VIGAS BALDRAME-INCLUSIVE DESMOLDAGEM	SBC	SERVICO	M2	48,91	91,26	4.463,53	0,46	84,11	C
00039362	FOSSA SEPTICA, SEM FILTRO, PARA 8 A 14 CONTRIBUINTES, CILINDRICA, COM TAMPAS, EM POLIETILENO DE ALTA DENSIDADE (PEAD), CAPACIDADE APROXIMADA DE 3000 LITROS (NBR 7229)	SINAPI	MATERIAL	UN	1,00	4.237,46	4.237,46	0,44	84,54	C
020167	ESCAVACAO MANUAL VALA BALDRAME 0,6x0,6x0,20m SAPATA CORRIDA	SBC	SERVICO	M	81,51	51,81	4.223,03	0,43	84,98	C
COMP-504603	Switch Hp 24 Portas 1920s-48g JI386a 10/100/1000 4sfp Poe	PRÓPRIA	GERAL	Un	1,00	4.194,27	4.194,27	0,43	85,41	C
87879	CHAPISCO APLICADO EM ALVENARIAS E ESTRUTURAS DE CONCRETO INTERNAS, COM COLHER DE PEDREIRO. ARGAMASSA TRAÇO 1:3 COM PREPARO EM BETONEIRA 400L. AF_06/2014	SINAPI	SERVICO	M2	916,34	4,45	4.077,71	0,42	85,83	C
100675	KIT DE PORTA-PRONTA DE MADEIRA EM ACABAMENTO MELAMÍNICO BRANCO, FOLHA LEVE OU MÉDIA, 90X210, EXCLUSIVE FECHADURA, FIXAÇÃO COM PREENCHIMENTO TOTAL DE ESPUMA EXPANSIVA - FORNECIMENTO E INSTALAÇÃO. AF_12/2019	SINAPI	SERVICO	UN	6,00	647,49	3.884,94	0,40	86,23	C
S11138	Entrada de energia elétrica trifásica demanda entre 26,6 e 38,1 kw - Rev 01	ORSE	SERVICO	un	1,00	3.633,59	3.633,59	0,37	86,60	C
COMP-648626	PELICULA ADESIVA APLICADA EM VIDROS-TIPO INSULFILM ANTI-VANDALISMO	PRÓPRIA	GERAL	m <sup>2</sup>	26,60	133,16	3.542,06	0,36	86,97	C
S01030	Tubo pvc rígido soldável marrom p/ água, d = 40 mm (1 1/4")	ORSE	SERVICO	m	85,00	40,67	3.456,95	0,36	87,32	C
022107	RETIRADA COBERTURA FIBROCIMENTO COM REAPROVEITAMENTO MATERIAL	SBC	SERVICO	M2	113,89	29,53	3.363,17	0,35	87,67	C
COMP-505544	Sistema de reuso de água da chuva	PRÓPRIA	EQUIPAMENTO	un	1,00	3.357,15	3.357,15	0,35	88,01	C
S04713	Concertina em aço galvanizado, espiral de Ø = 450mm, 3 cliques p/ espiral, lâmina de 30mm e fio interno de 2,50mm, inclusive instalação	ORSE	SERVICO	m	80,00	41,07	3.285,60	0,34	88,35	C
S09416	Instalação provisória de energia elétrica, aerea, trifasica, em poste galvanizado, exclusive fornecimento do medidor	ORSE	SERVICO	un	1,00	3.192,00	3.192,00	0,33	88,68	C
92522	MONTAGEM E DESMONTAGEM DE FÔRMA DE LAJE MACIÇA, PÉ-DIREITO SIMPLES, EM CHAPA DE MADEIRA COMPENSADA RESINADA, 8 UTILIZAÇÕES. AF_09/2020	SINAPI	SERVICO	M2	114,51	27,15	3.108,95	0,32	89,00	C
COMP-945137	Nobreak 1.5Kva Apc Smc1500I2U-Br Lcd Mono 230V para Rack	PRÓPRIA	EQUIPAMENTO	Un	1,00	3.078,89	3.078,89	0,32	89,32	C

## ORÇAMENTO - CURVA ABC DE SERVIÇOS

<b>OBRA:</b>	Construção da Promotoria da Comarca de Maués	<b>DATA : 16/03/2021</b> <b>BDI : 28,35%</b> <b>L.S. Hora: 86,60%</b> <b>L.S. Mês: 49,17%</b>	<b>FONTE</b>	<b>VERSÃO</b>	<b>DATA REF.</b>
<b>DESCRIÇÃO:</b>	Construção da Promotoria de Maués - Modelo 2 Promotoria 2021		ORSE	2021/05	08/2021
<b>ENDEREÇO:</b>	Rua Guaranópolis S/N.		SBC	2021/06 - Manaus	06/2021
<b>CLIENTE:</b>	Procuradoria Geral de Justiça do Estado do Amazonas		SEDOP	2021/03 COM DESONERAÇÃO	03/2021
<b>OBSERVAÇÃO:</b>	Ajustado a Convenção coletiva 2021/2022 - AM000307/2021		SICRO NOVO	2021/01 COM DESONERAÇÃO	05/2021
<b>UNIDADES:</b>	147.59M²		SINAPI	2021/07 COM DESONERAÇÃO	08/2021
<b>VALOR POR UNIDADE:</b>	R\$ 6.587,36			COMPOSIÇÕES PRÓPRIAS	

CÓDIGO	DESCRIÇÃO	FONTE	TIPO	UNIDADE	QUANTIDADE	PREÇO UNITÁRIO	PREÇO TOTAL	%	ACUMUL. %	CL
052951	CAIXA D'AGUA EM POLIETILENO 1500 LITROS COM TAMPA	SBC	SERVICO	UN	2,00	1.538,13	3.076,26	0,32	89,63	C
000301	PROJETO ESTRUTURAL PARA EDIFICACOES	SBC	SERVICO	M2	147,59	19,38	2.860,29	0,29	89,93	C
00010778	LOCACAO DE CONTAINER 2,30 X 6,00 M, ALT. 2,50 M, PARA SANITARIO, COM 4 BACIAS, 8 CHUVEIROS,1 LAVATORIO E 1 MICTORIO	SINAPI	EQUIPAMENTO	MES	3,00	938,56	2.815,68	0,29	90,22	C
COMP-807451	PAINEL DE VIDRO FIXO TEMPERADO 10MM, INCLUSIVE FERRAGEM, MONTAGEM E INSTALAÇÃO	PRÓPRIA	GERAL	M²	1,95	1.437,11	2.802,36	0,29	90,50	C
93143	PONTO DE TOMADA RESIDENCIAL INCLUINDO TOMADA 20A/250V, CAIXA ELÉTRICA, ELETRODUTO, CABO, RASGO, QUEBRA E CHUMBAMENTO. AF_01/2016	SINAPI	SERVICO	UN	19,00	146,58	2.785,02	0,29	90,79	C
92873	LANÇAMENTO COM USO DE BALDES, ADENSAMENTO E ACABAMENTO DE CONCRETO EM ESTRUTURAS. AF_12/2015	SINAPI	SERVICO	M3	19,62	139,52	2.737,38	0,28	91,07	C
M2628	Grelha de piso em PVC de 20 x 50 cm para pedestres	SICRO	MATERIAL	un	30,00	85,57	2.567,10	0,26	91,34	C
S07604	Revestimento cerâmico para parede, 10 x 10 cm, Tecnogres, linha Brilhante, ref. BR10060 ou similar, aplicado com argamassa industrializada ac-iii, rejuntado, exclusive regularização de base ou emboço - Rev 04	ORSE	SERVICO	m2	26,38	95,26	2.512,96	0,26	91,59	C
98504	PLANTIO DE GRAMA EM PLACAS. AF_05/2018	SINAPI	SERVICO	M2	254,00	9,60	2.438,40	0,25	91,85	C
90790	KIT DE PORTA-PRONTA DE MADEIRA EM ACABAMENTO MELAMÍNICO BRANCO, FOLHA LEVE OU MÉDIA, 80X210CM, EXCLUSIVE FECHADURA, FIXAÇÃO COM PREENCHIMENTO PARCIAL DE ESPUMA EXPANSIVA - FORNECIMENTO E INSTALAÇÃO. AF_12/2019	SINAPI	SERVICO	UN	4,00	581,00	2.324,00	0,24	92,08	C
S04657	Locação de container - Escritório com banheiro - 6,20 x 2,20m	ORSE	SERVICO	mês	3,00	750,85	2.252,55	0,23	92,32	C
1058894	ACCESS POINT WIRELESS TP-LINK AC1750 DUAL BAND EAP245	SBC	MATERIAL	UN	2,00	1.126,10	2.252,20	0,23	92,55	C
94231	RUFO EM CHAPA DE AÇO GALVANIZADO NÚMERO 24, CORTE DE 25 CM, INCLUSO TRANSPORTE VERTICAL. AF_07/2019	SINAPI	SERVICO	M	46,00	48,86	2.247,56	0,23	92,78	C
102184	PORTA DE ABRIR COM MOLA HIDRÁULICA, EM VIDRO TEMPERADO, 90X210 CM, ESPESSURA 10 MM, INCLUSIVE ACESSÓRIOS. AF_01/2021	SINAPI	SERVICO	UN	1,00	2.241,59	2.241,59	0,23	93,01	C
93187	VERGA MOLDADA IN LOCO EM CONCRETO PARA JANELAS COM MAIS DE 1,5 M DE VÃO. AF_03/2016	SINAPI	SERVICO	M	22,82	91,10	2.078,90	0,21	93,22	C
00036178	PISO PODOTATIL DE CONCRETO - DIRECIONAL E ALERTA, *40 X 40 X 2,5* CM	SINAPI	MATERIAL	UN	130,00	15,59	2.026,70	0,21	93,43	C
065455	DISJUNTOR CAIXA MOLDADA TRIPOLAR 630A DWP630L-630-3 WEG	SBC	SERVICO	UN	1,00	2.009,78	2.009,78	0,21	93,64	C
COMP-822030	PORTA COMPLETA MADEIRA 1 FL.0,90x2,10m-CORRER-LISA	PRÓPRIA	GERAL	un	1,00	1.939,19	1.939,19	0,20	93,84	C

## ORÇAMENTO - CURVA ABC DE SERVIÇOS

 <small>Divisão de Engenharia, Arquitetura e Cálculo</small>	<b>OBRA:</b>	Construção da Promotora da Comarca de Maués	<b>DATA :</b> 16/03/2021 <b>BDI :</b> 28,35% <b>L.S. Hora:</b> 86,60% <b>L.S. Mês:</b> 49,17%	<b> FONTE</b>	<b> VERSÃO</b>	<b> DATA REF.</b>
	<b>DESCRIÇÃO:</b>	Construção da Promotora de Maués - Modelo 2 Promotora 2021		ORSE	2021/05	08/2021
	<b>ENDEREÇO:</b>	Rua Guaranópolis S/N.		SBC	2021/06 - Manaus	06/2021
	<b>CLIENTE:</b>	Procuradoria Geral de Justiça do Estado do Amazonas		SEDOP	2021/03 COM DESONERAÇÃO	03/2021
	<b>OBSERVAÇÃO:</b>	Ajustado a Convenção coletiva 2021/2022 - AM000307/2021		SICRO NOVO	2021/01 COM DESONERAÇÃO	05/2021
	<b>UNIDADES:</b>	147.59M <sup>2</sup>		SINAPI	2021/07 COM DESONERAÇÃO	08/2021
	<b>VALOR POR UNIDADE:</b>	R\$ 6.587,36		COMPOSIÇÕES PRÓPRIAS		

CÓDIGO	DESCRIÇÃO	FONTE	TIPO	UNIDADE	QUANTIDADE	PREÇO UNITÁRIO	PREÇO TOTAL	%	ACUMUL. %	CL
93197	CONTRAVERGA MOLDADA IN LOCO EM CONCRETO PARA VÃOS DE MAIS DE 1,5 M DE COMPRIMENTO. AF_03/2016	SINAPI	SERVICO	M	22,82	84,80	1.935,14	0,20	94,04	C
COMP-218015	Conjunto Acessórios para Banheiro PNE	PRÓPRIA	MATERIAL	CONJ	2,00	959,24	1.918,48	0,20	94,23	C
COMP-849515	Infra estrutura para entrada da Rede de Fibra	PRÓPRIA	SERVICO	Un	1,00	1.897,15	1.897,15	0,20	94,43	C
COMP-651505	Central Telefônica Pabx Ip Intelbras Cip 850 Gateway Voip	PRÓPRIA	GERAL	Un	1,00	1.881,13	1.881,13	0,19	94,62	C
S09980	Dreno profundo 50x50cm c/ tubo de pvc kananet ø 200mm, bidim. areia grossa e brita	ORSE	SERVICO	m	15,00	124,20	1.863,00	0,19	94,81	C
016500	PLACA DE RESPONSABILIDADE TECNICA EM OBRAS	SBC	SERVICO	M2	4,50	412,09	1.854,40	0,19	95,01	C
190464	ESPELHO CRISTAL 4mm COM MOLDURA DE ALUMINIO	SBC	SERVICO	M2	3,47	518,91	1.800,62	0,19	95,19	C
CP-0859-86889	BANCADA DE GRANITO SÃO GABRIEL POLIDO PARA PIA DE COZINHA 1,50 X 0,60 M COM PIA e ACESSÓRIOS - FORNECIMENTO E INSTALAÇÃO.	PRÓPRIA	SERVICO	UN	1,00	1.740,21	1.740,21	0,18	95,37	C
COMP-678754	Kit de acessórios para banheiros	PRÓPRIA	GERAL	Un	5,00	339,41	1.697,05	0,17	95,54	C
030067	FORMA DE MADEIRA PARA SAPATAS	SBC	SERVICO	M2	18,72	87,46	1.637,25	0,17	95,71	C
COMP-93770764	Letras em chapa de aço galvanizado pintada em cor padrão do MP/AM - Rotis Serif 65 BOLD de 10 a 20 cm - fornecimento e instalação	PRÓPRIA	GERAL	un	83,00	19,28	1.600,24	0,16	95,88	C
COMP-38937570	CAIXA DE PASSAGEM 30X30X40 COM TAMPA E DRENO BRITA	PRÓPRIA	SERVICO	UN	7,00	218,90	1.532,30	0,16	96,03	C
COMP-620239	LAVATÓRIO LOUÇA BRANCA SUSPENSO, *45,5 X *35CM OU EQUIVALENTE, PARA BANHEIRO PNE, INCLUSO SIFÃO TIPO GARRAFA EM PVC, VÁLVULA E ENGATE FLEXÍVEL 30CM EM PLÁSTICO E TORNEIRA CROMADA DE MESA, PADRÃO POPULAR - FORNECIMENTO E INSTALAÇÃO	PRÓPRIA	SERVICO	un	2,00	753,86	1.507,72	0,16	96,19	C
5914655	Carga, manobra e descarga de materiais diversos em caminhão carroceria de 15 t - carga e descarga manuais	SICRO	SERVICO	t	60,00	24,62	1.477,20	0,15	96,34	C
97622	DEMOLIÇÃO DE ALVENARIA DE BLOCO FURADO, DE FORMA MANUAL, SEM REAPROVEITAMENTO. AF_12/2017	SINAPI	SERVICO	M3	42,19	34,26	1.445,43	0,15	96,49	C
CP-4200-95469	VASO SANITARIO SIFONADO CONVENCIONAL COM LOUÇA BRANCA - FORNECIMENTO E INSTALAÇÃO. AF_10/2016	PRÓPRIA	SERVICO	UN	3,00	479,07	1.437,21	0,15	96,64	C
COMP-405043	Refletor para lâmpada de 150w	PRÓPRIA	GERAL	Un	4,00	348,29	1.393,16	0,14	96,78	C

## ORÇAMENTO - CURVA ABC DE SERVIÇOS

 Divisão de Engenharia, Arquitetura e Cálculo	<b>OBRA:</b>	Construção da Promotoria da Comarca de Maués	<b>DATA :</b> 16/03/2021 <b>BDI :</b> 28,35% <b>L.S. Hora:</b> 86,60% <b>L.S. Mês:</b> 49,17%	<b>FONTE</b>	<b>VERSÃO</b>	<b>DATA REF.</b>
	<b>DESCRIÇÃO:</b>	Construção da Promotoria de Maués - Modelo 2 Promotoria 2021		ORSE	2021/05	08/2021
	<b>ENDEREÇO:</b>	Rua Guaraniópolis S/N.		SBC	2021/06 - Manaus	06/2021
	<b>CLIENTE:</b>	Procuradoria Geral de Justiça do Estado do Amazonas		SEDOP	2021/03 COM DESONERAÇÃO	03/2021
	<b>OBSERVAÇÃO:</b>	Ajustado a Convenção coletiva 2021/2022 - AM000307/2021		SICRO NOVO	2021/01 COM DESONERAÇÃO	05/2021
	<b>UNIDADES:</b>	147.59M <sup>2</sup>		SINAPI	2021/07 COM DESONERAÇÃO	08/2021
	<b>VALOR POR UNIDADE:</b>	R\$ 6.587,36		COMPOSIÇÕES PRÓPRIAS		

CÓDIGO	DESCRIÇÃO	FONTE	TIPO	UNIDADE	QUANTIDADE	PREÇO UNITÁRIO	PREÇO TOTAL	%	ACUMUL. %	CL
91793	(COMPOSIÇÃO REPRESENTATIVA) DO SERVIÇO DE INSTALAÇÃO DE TUBO DE PVC, SÉRIE NORMAL, ESGOTO PREDIAL, DN 50 MM (INSTALADO EM RAMAL DE DESCARGA OU RAMAL DE ESGOTO SANITÁRIO), INCLUSIVE CONEXÕES, CORTES E FIXAÇÕES PARA, PRÉDIOS. AF_10/2015	SINAPI	SERVICO	M	20,35	65,12	1.325,19	0,14	96,92	C
023390	FORNECIMENTO JANELA ALUMINIO MAXIM-AIR CONVENCIONAL	SBC	SERVICO	M2	2,80	466,06	1.304,97	0,13	97,05	C
190404	BANCADA EM GRANITO PRETO SAO GABRIEL 3cm	SBC	SERVICO	M2	1,71	751,34	1.284,79	0,13	97,18	C
060637	ARANDELA 5 VIDROS EXTERNA MURO PAREDE ALUMINIO BRANCO+PAR 20	SBC	SERVICO	UN	8,00	159,98	1.279,84	0,13	97,32	C
00010849	PLACA DE INAUGURACAO EM BRONZE *35X 50*CM	SINAPI	MATERIAL	UN	1,00	1.271,71	1.271,71	0,13	97,45	C
94228	CALHA EM CHAPA DE AÇO GALVANIZADO NÚMERO 24, DESENVOLVIMENTO DE 50 CM, INCLUSO TRANSPORTE VERTICAL. AF_07/2019	SINAPI	SERVICO	M	15,08	81,82	1.233,85	0,13	97,57	C
S07695	Pintura de Gradil Metálico, confeccionado com barras chata 1 1/4" x 3/16", em módulos 16x16cm, ou tijolinho 20x10cm, com 01 demão de tinta anti-corrosiva - zarcão e 02 demãos de esmalte sintético (medir somente uma vez)	ORSE	SERVICO	m2	47,50	24,45	1.161,38	0,12	97,69	C
91341	PORTA EM ALUMÍNIO DE ABRIR TIPO VENEZIANA COM GUARNIÇÃO, FIXAÇÃO COM PARAFUSOS - FORNECIMENTO E INSTALAÇÃO. AF_12/2019	SINAPI	SERVICO	M2	2,16	535,04	1.155,69	0,12	97,81	C
CP-0240-95471	VASO SANITARIO SIFONADO CONVENCIONAL PARA PCD SEM FURO FRONTAL COM LOUÇA BRANCA - FORNECIMENTO E INSTALAÇÃO.	PRÓPRIA	SERVICO	UN	2,00	572,43	1.144,86	0,12	97,93	C
87493	ALVENARIA DE VEDAÇÃO DE BLOCOS CERÂMICOS FURADOS NA VERTICAL DE 19X19X39CM (ESPESSURA 19CM) DE PAREDES COM ÁREA LÍQUIDA MAIOR OU IGUAL A 6M <sup>2</sup> COM VÃOS E ARGAMASSA DE ASSENTAMENTO COM PREPARO EM BETONEIRA. AF_06/2014	SINAPI	SERVICO	M2	10,69	98,60	1.054,03	0,11	98,04	C
060062	LUMINARIA DE EMERGENCIA 2XLED 1200 BATERIA SELADA SEGURIMAX	SBC	SERVICO	UN	3,00	347,21	1.041,63	0,11	98,15	C
S01028	Tubo pvc rígido soldável marrom p/ água, d = 25 mm (3/4")	ORSE	SERVICO	m	75,91	13,68	1.038,45	0,11	98,25	C
93441	BANCADA GRANITO CINZA 150 X 60 CM, COM CUBA DE EMBUTIR DE AÇO, VÁLVULA AMERICANA EM METAL, SIFÃO FLEXÍVEL EM PVC, ENGATE FLEXÍVEL 30 CM, TORNEIRA CROMADA LONGA, DE PAREDE, 1/2 OU 3/4, P/ COZINHA, PADRÃO POPULAR - FORNEC. E INSTALAÇÃO. AF_01/2020	SINAPI	SERVICO	UN	1,00	1.015,29	1.015,29	0,10	98,36	C
S02266	Soleira em granito cinza andorinha, l = 15 cm, e = 2 cm	ORSE	SERVICO	m	12,79	79,09	1.011,56	0,10	98,46	C
COMP-597467	CAIXA DE INSPEÇÃO EM CONCRETO PRÉ-MOLDADO DN 60CM COM TAMPA H= 60CM - FORNECIMENTO E INSTALAÇÃO (UN)	PRÓPRIA	GERAL	UN	3,00	335,62	1.006,86	0,10	98,56	C
S03738	Pintura de proteção sobre superfícies metálicas com aplicação de 01 demão de tinta epoxi fundo óxido de ferro - R1	ORSE	SERVICO	m2	75,71	11,80	893,38	0,09	98,66	C

## ORÇAMENTO - CURVA ABC DE SERVIÇOS

 <small>Divisão de Engenharia, Arquitetura e Cálculo</small>	<b>OBRA:</b>	Construção da Promotória da Comarca de Maués	<b>DATA :</b> 16/03/2021 <b>BDI :</b> 28,35% <b>L.S. Hora:</b> 86,60% <b>L.S. Mês:</b> 49,17%	<b>FONTE</b>	<b>VERSÃO</b>	<b>DATA REF.</b>
	<b>DESCRIÇÃO:</b>	Construção da Promotória de Maués - Modelo 2 Promotória 2021		ORSE	2021/05	08/2021
	<b>ENDEREÇO:</b>	Rua Guaranópolis S/N.		SBC	2021/06 - Manaus	06/2021
	<b>CLIENTE:</b>	Procuradoria Geral de Justiça do Estado do Amazonas		SEDOP	2021/03 COM DESONERAÇÃO	03/2021
	<b>OBSERVAÇÃO:</b>	Ajustado a Convenção coletiva 2021/2022 - AM000307/2021		SICRO NOVO	2021/01 COM DESONERAÇÃO	05/2021
	<b>UNIDADES:</b>	147.59M <sup>2</sup>		SINAPI	2021/07 COM DESONERAÇÃO	08/2021
	<b>VALOR POR UNIDADE:</b>	R\$ 6.587,36		COMPOSIÇÕES PRÓPRIAS		

CÓDIGO	DESCRIÇÃO	FONTE	TIPO	UNIDADE	QUANTIDADE	PREÇO UNITÁRIO	PREÇO TOTAL	%	ACUMUL. %	CL
I02014	Sifão cromado para lavatório, DECA ref.1680C 1 x 1 1/2 ou similar	ORSE	MATERIAL	un	4,00	216,59	866,36	0,09	98,74	C
COMP-488982	Luminária a LED tipo plafon 30x30cm 36w. Completa, com driver multitensão (100-250V) integrados à luminária. 30.000h de uso.	PRÓPRIA	GERAL	Un	11,00	66,92	736,12	0,08	98,82	C
040142	ACO CA-50 MEDIO CORTADO E DOBRADO-COLOCADO EM FORMAS(M0)	SBC	SERVICO	KG	581,00	1,23	714,63	0,07	98,89	C
91306	FECHADURA DE EMBUTIR PARA PORTAS INTERNAS, COMPLETA, ACABAMENTO PADRÃO MÉDIO, COM EXECUÇÃO DE FURO - FORNECIMENTO E INSTALAÇÃO. AF_12/2019	SINAPI	SERVICO	UN	6,00	118,51	711,06	0,07	98,97	C
S06096	Ligação Predial de Água em Mureta de Concreto, Provisória ou Definitiva, com Fornecimento de Material, inclusive Mureta e Hidrômetro, Rede DN 50mm	ORSE	SERVICO	UN	1,00	619,71	619,71	0,06	99,03	C
S10719	Placa de indicativa em acrílico e adesivo, com sinalização para deficientes, dim.: 12 x 30 cm	ORSE	SERVICO	Un	11,00	56,05	616,55	0,06	99,09	C
00010889	EXTINTOR DE INCENDIO PORTATIL COM CARGA DE GAS CARBONICO CO2 DE 6 KG, CLASSE BC	SINAPI	MATERIAL	UN	1,00	577,58	577,58	0,06	99,15	C
COMP-000315	PLANTIO DE MINI - PALMEIRA COM ALTURA DE MUDA IGUAL A 1,00 M	PRÓPRIA	GERAL	UN	2,00	287,38	574,76	0,06	99,21	C
00035277	CAIXA DE GORDURA EM PVC, DIAMETRO MINIMO 300 MM, DIAMETRO DE SAIDA 100 MM, CAPACIDADE APROXIMADA 18 LITROS, COM TAMPA	SINAPI	MATERIAL	UN	1,00	535,08	535,08	0,06	99,27	C
97650	REMOÇÃO DE TRAMA DE MADEIRA PARA COBERTURA, DE FORMA MANUAL, SEM REAPROVEITAMENTO. AF_12/2017	SINAPI	SERVICO	M2	113,89	4,59	522,76	0,05	99,32	C
MPAM - 002	Taxas e Emolumentos	PRÓPRIA	SERVICO	un	1,00	505,11	505,11	0,05	99,37	C
90831	FECHADURA DE EMBUTIR PARA PORTA DE BANHEIRO, COMPLETA, ACABAMENTO PADRÃO MÉDIO, INCLUSO EXECUÇÃO DE FURO - FORNECIMENTO E INSTALAÇÃO. AF_12/2019	SINAPI	SERVICO	UN	4,00	118,51	474,04	0,05	99,42	C
S01050	Adaptador de pvc rígido soldável c/ flanges livres p/ caixa de água diâm = 40mm x 11/4"	ORSE	SERVICO	un	8,00	58,00	464,00	0,05	99,47	C
COMP-363325	QUADRO TELEFÔNICO COMPLETO 40x40x13cm	PRÓPRIA	GERAL	Un	1,00	459,76	459,76	0,05	99,52	C
91792	(COMPOSIÇÃO REPRESENTATIVA) DO SERVIÇO DE INSTALAÇÃO DE TUBO DE PVC, SÉRIE NORMAL, ESGOTO PREDIAL, DN 40 MM (INSTALADO EM RAMAL DE DESCARGA OU RAMAL DE ESGOTO SANITÁRIO), INCLUSIVE CONEXÕES, CORTES E FIXAÇÕES, PARA PRÉDIOS. AF_10/2015	SINAPI	SERVICO	M	8,35	42,65	356,13	0,04	99,55	C
S89987S	Registro de gaveta bruto, latão, roscável, 3/4", com acabamento e canopla cromados. fornecido e instalado em ramal de água. af_12/2014	ORSE	SERVICO	un	4,00	85,53	342,12	0,04	99,59	C

## ORÇAMENTO - CURVA ABC DE SERVIÇOS

 <small>Divisão de Engenharia, Arquitetura e Cálculo</small>	<b>OBRA:</b>	Construção da Promotoria da Comarca de Maués	<b>DATA :</b> 16/03/2021 <b>BDI :</b> 28,35% <b>L.S. Hora:</b> 86,60% <b>L.S. Mês:</b> 49,17%	<b>FONTE</b>	<b>VERSÃO</b>	<b>DATA REF.</b>
	<b>DESCRIÇÃO:</b>	Construção da Promotoria de Maués - Modelo 2 Promotoria 2021		ORSE	2021/05	08/2021
	<b>ENDEREÇO:</b>	Rua Guaraniópolis S/N.		SBC	2021/06 - Manaus	06/2021
	<b>CLIENTE:</b>	Procuradoria Geral de Justiça do Estado do Amazonas		SEDOF	2021/03 COM DESONERAÇÃO	03/2021
	<b>OBSERVAÇÃO:</b>	Ajustado a Convenção coletiva 2021/2022 - AM000307/2021		SICRO NOVO	2021/01 COM DESONERAÇÃO	05/2021
	<b>UNIDADES:</b>	147.59M <sup>2</sup>		SINAPI	2021/07 COM DESONERAÇÃO	08/2021
	<b>VALOR POR UNIDADE:</b>	R\$ 6.587,36			COMPOSIÇÕES PRÓPRIAS	

CÓDIGO	DESCRIÇÃO	FONTE	TIPO	UNIDADE	QUANTIDADE	PREÇO UNITÁRIO	PREÇO TOTAL	%	ACUMUL. %	CL
00011676	REGISTRO DE ESFERA, PVC, COM VOLANTE, VS, SOLDAVEL, DN 40 MM, COM CORPO DIVIDIDO	SINAPI	MATERIAL	UN	5,00	64,30	321,50	0,03	99,62	C
5501700	Desmatamento, destocamento, limpeza de área e estocagem do material de limpeza com árvores de diâmetro até 0,15 m	SICRO	SERVICO	m <sup>2</sup>	840,00	0,36	302,40	0,03	99,65	C
00010527	LOCACAO DE ANDAIME METALICO TUBULAR DE ENCAIXE, TIPO DE TORRE, COM LARGURA DE 1 ATE 1,5 M E ALTURA DE *1,00* M (INCLUSO SAPATAS FIXAS OU RODIZIOS)	SINAPI	EQUIPAMENTO	MXMES	18,00	16,69	300,42	0,03	99,68	C
89401	TUBO, PVC, SOLDÁVEL, DN 20MM, INSTALADO EM RAMAL DE DISTRIBUIÇÃO DE ÁGUA - FORNECIMENTO E INSTALAÇÃO. AF_12/2014	SINAPI	SERVICO	M	44,20	6,39	282,44	0,03	99,71	C
89812	CURVA LONGA 90 GRAUS, PVC, SERIE NORMAL, ESGOTO PREDIAL, DN 100 MM, JUNTA ELÁSTICA, FORNECIDO E INSTALADO EM PRUMADA DE ESGOTO SANITÁRIO OU VENTILAÇÃO. AF_12/2014	SINAPI	SERVICO	UN	6,00	46,71	280,26	0,03	99,74	C
00020193	LOCACAO DE ANDAIME METALICO TIPO FACHADEIRO, LARGURA DE 1,20 M, ALTURA POR PECA DE 2,0 M, INCLUINDO SAPATAS E ITENS NECESSARIOS A INSTALACAO	SINAPI	EQUIPAMENTO	M2XMES	48,00	5,56	266,88	0,03	99,77	C
98525	LIMPEZA MECANIZADA DE CAMADA VEGETAL, VEGETAÇÃO E PEQUENAS ÁRVORES (DIÂMETRO DE TRONCO MENOR QUE 0,20 M), COM TRATOR DE ESTEIRAS.AF_05/2018	SINAPI	SERVICO	M2	600,00	0,36	216,00	0,02	99,79	C
S11853	Placa de sinalizacao de segurancia contra incendio, fotoluminescente, retangular, *20 x 40* cm, em pvc *2* mm anti-chamas (simbolos, cores e pictogramas conforme nbr 13434)	ORSE	SERVICO	Un	4,00	53,60	214,40	0,02	99,81	C
S04280	Caixa sifonada em pvc,100x150x50mm, acabamento branco, c/grelha e porta grelha	ORSE	SERVICO	un	5,00	35,53	177,65	0,02	99,83	C
00010886	EXTINTOR DE INCENDIO PORTATIL COM CARGA DE AGUA PRESSURIZADA DE 10 L, CLASSE A	SINAPI	MATERIAL	UN	1,00	168,46	168,46	0,02	99,85	C
S01080	Bucha de redução longa de pvc rígido soldável, marrom, diâm = 40 x 20mm	ORSE	SERVICO	un	9,00	14,38	129,42	0,01	99,86	C
I11392	Adesivo em vinil para plotagem em letreiro de chapa galvanizada (c/aplicação)	ORSE	MATERIAL	m2	0,78	164,17	128,05	0,01	99,88	C
S01170	Tê 90° de pvc rígido soldável, marrom diâm = 40mm	ORSE	SERVICO	un	5,00	24,45	122,25	0,01	99,89	C
89362	JOELHO 90 GRAUS, PVC, SOLDÁVEL, DN 25MM, INSTALADO EM RAMAL OU SUB-RAMAL DE ÁGUA - FORNECIMENTO E INSTALAÇÃO. AF_12/2014	SINAPI	SERVICO	UN	17,00	6,52	110,84	0,01	99,90	C
89366	JOELHO 90 GRAUS COM BUCHA DE LATÃO, PVC, SOLDÁVEL, DN 25MM, X 3/4 INSTALADO EM RAMAL OU SUB-RAMAL DE ÁGUA - FORNECIMENTO E INSTALAÇÃO. AF_12/2014	SINAPI	SERVICO	UN	8,00	13,69	109,52	0,01	99,91	C
S01222	Adaptador de pvc rígido roscável com flanges para caixa d'água diam = 1/2"	ORSE	SERVICO	un	4,00	22,01	88,04	0,01	99,92	C
S09365	Caixa sifonada em pvc,150x185x75mm, acabamento branco, com tampa cega	ORSE	SERVICO	un	1,00	71,85	71,85	0,01	99,93	C

## ORÇAMENTO - CURVA ABC DE SERVIÇOS

 <small>Divisão de Engenharia, Arquitetura e Cálculo</small>	<b>OBRA:</b>	Construção da Promotoria da Comarca de Maués	<b>DATA :</b> 16/03/2021 <b>BDI :</b> 28,35% <b>L.S. Hora:</b> 86,60% <b>L.S. Mês:</b> 49,17%	<b>FONTE</b>	<b>VERSÃO</b>	<b>DATA REF.</b>
	<b>DESCRIÇÃO:</b>	Construção da Promotoria de Maués - Modelo 2 Promotoria 2021		ORSE	2021/05	08/2021
	<b>ENDEREÇO:</b>	Rua Guaraniópolis S/N.		SBC	2021/06 - Manaus	06/2021
	<b>CLIENTE:</b>	Procuradoria Geral de Justiça do Estado do Amazonas		SEDOP	2021/03 COM DESONERAÇÃO	03/2021
	<b>OBSERVAÇÃO:</b>	Ajustado a Convenção coletiva 2021/2022 - AM000307/2021		SICRO NOVO	2021/01 COM DESONERAÇÃO	05/2021
	<b>UNIDADES:</b>	147.59M <sup>2</sup>		SINAPI	2021/07 COM DESONERAÇÃO	08/2021
	<b>VALOR POR UNIDADE:</b>	R\$ 6.587,36			COMPOSIÇÕES PRÓPRIAS	

CÓDIGO	DESCRIÇÃO	FONTE	TIPO	UNIDADE	QUANTIDADE	PREÇO UNITÁRIO	PREÇO TOTAL	%	ACUMUL. %	CL
S01595	Vedação para saída de vaso sanitário em pvc rígido soldável, para esgoto primário, diâm = 100mm	ORSE	SERVICO	un	4,00	15,61	62,44	0,01	99,93	C
89538	ADAPTADOR CURTO COM BOLSA E ROSCA PARA REGISTRO, PVC, SOLDÁVEL, DN 25MM X 3/4, INSTALADO EM PRUMADA DE ÁGUA - FORNECIMENTO E INSTALAÇÃO. AF_12/2014	SINAPI	SERVICO	UN	18,00	3,27	58,86	0,01	99,94	C
S01488	Tomeira de bóia p/caixa d'agua em pvc d = 1/2"	ORSE	SERVICO	un	2,00	26,21	52,42	0,01	99,95	C
102197	PINTURA FUNDO NIVELADOR ALQUÍDICO BRANCO EM MADEIRA. AF_01/2021	SINAPI	SERVICO	M2	3,78	13,71	51,82	0,01	99,95	C
89497	JOELHO 90 GRAUS, PVC, SOLDÁVEL, DN 40MM, INSTALADO EM PRUMADA DE ÁGUA - FORNECIMENTO E INSTALAÇÃO. AF_12/2014	SINAPI	SERVICO	UN	5,00	10,27	51,35	0,01	99,96	C
S01168	Tê 90° de pvc rígido soldável, marrom diâm = 25mm	ORSE	SERVICO	un	5,00	8,88	44,40	0,00	99,96	C
S01666	Terminal de ventilação em pvc rígido c/ anéis, para esgoto primário, diâm = 50mm	ORSE	SERVICO	un	4,00	10,29	41,16	0,00	99,97	C
89499	CURVA 90 GRAUS, PVC, SOLDÁVEL, DN 40MM, INSTALADO EM PRUMADA DE ÁGUA - FORNECIMENTO E INSTALAÇÃO. AF_12/2014	SINAPI	SERVICO	UN	2,00	18,20	36,40	0,00	99,97	C
00038640	MUDA DE ARBUSTO, PINGO DE OURO/ VIOLETEIRA, H = *10 A 20* CM	SINAPI	MATERIAL	UN	6,00	5,97	35,82	0,00	99,97	C
89785	JUNÇÃO SIMPLES, PVC, SERIE NORMAL, ESGOTO PREDIAL, DN 50 X 50 MM, JUNTA ELÁSTICA, FORNECIDO E INSTALADO EM RAMAL DE DESCARGA OU RAMAL DE ESGOTO SANITÁRIO. AF_12/2014	SINAPI	SERVICO	UN	2,00	17,16	34,32	0,00	99,98	C
00006034	REGISTRO DE ESFERA DE PASSEIO, PVC PARA POLIETILENO, 20 MM	SINAPI	MATERIAL	UN	2,00	14,73	29,46	0,00	99,98	C
S01134	Joelho 90° de pvc rígido soldável, marrom diâm = 20mm	ORSE	SERVICO	un	4,00	6,97	27,88	0,00	99,98	C
90373	JOELHO 90 GRAUS COM BUCHA DE LATÃO, PVC, SOLDÁVEL, DN 25MM, X 1/2 INSTALADO EM RAMAL OU SUB-RAMAL DE ÁGUA - FORNECIMENTO E INSTALAÇÃO. AF_12/2014	SINAPI	SERVICO	UN	2,00	12,44	24,88	0,00	99,98	C
89726	JOELHO 45 GRAUS, PVC, SERIE NORMAL, ESGOTO PREDIAL, DN 40 MM, JUNTA SOLDÁVEL, FORNECIDO E INSTALADO EM RAMAL DE DESCARGA OU RAMAL DE ESGOTO SANITÁRIO. AF_12/2014	SINAPI	SERVICO	UN	4,00	5,71	22,84	0,00	99,99	C
89438	TE, PVC, SOLDÁVEL, DN 20MM, INSTALADO EM RAMAL DE DISTRIBUIÇÃO DE ÁGUA - FORNECIMENTO E INSTALAÇÃO. AF_12/2014	SINAPI	SERVICO	UN	4,00	5,54	22,16	0,00	99,99	C
102209	PINTURA TINTA DE ACABAMENTO (PIGMENTADA) ESMALTE SINTÉTICO ACETINADO EM MADEIRA, 1 DEMÃO. AF_01/2021	SINAPI	SERVICO	M2	3,78	5,28	19,96	0,00	99,99	C
89732	JOELHO 45 GRAUS, PVC, SERIE NORMAL, ESGOTO PREDIAL, DN 50 MM, JUNTA ELÁSTICA, FORNECIDO E INSTALADO EM RAMAL DE DESCARGA OU RAMAL DE ESGOTO SANITÁRIO. AF_12/2014	SINAPI	SERVICO	UN	2,00	8,88	17,76	0,00	99,99	C



## ORÇAMENTO - CURVA ABC DE SERVIÇOS

 <small>Divisão de Engenharia, Arquitetura e Cálculo</small>	<b>OBRA:</b>	Construção da Promotora da Comarca de Maués	<b>DATA :</b> 16/03/2021 <b>BDI :</b> 28,35% <b>L.S. Hora:</b> 86,60% <b>L.S. Mês:</b> 49,17%	<b>FUNTE</b>	<b>VERSÃO</b>	<b>DATA REF.</b>
	<b>DESCRIÇÃO:</b>	Construção da Promotora de Maués - Modelo 2 Promotora 2021		ORSE	2021/05	08/2021
	<b>ENDEREÇO:</b>	Rua Guaránópolis S/N.		SBC	2021/06 - Manaus	06/2021
	<b>CLIENTE:</b>	Procuradoria Geral de Justiça do Estado do Amazonas		SEDOP	2021/03 COM DESONERAÇÃO	03/2021
	<b>OBSERVAÇÃO:</b>	Ajustado a Convenção coletiva 2021/2022 - AM000307/2021		SICRO NOVO	2021/01 COM DESONERAÇÃO	05/2021
	<b>UNIDADES:</b>	147.59M <sup>2</sup>		SINAPI	2021/07 COM DESONERAÇÃO	08/2021
	<b>VALOR POR UNIDADE:</b>	R\$ 6.587,36		COMPOSIÇÕES PRÓPRIAS		

CÓDIGO	DESCRIÇÃO	FONTE	TIPO	UNIDADE	QUANTIDADE	PREÇO UNITÁRIO	PREÇO TOTAL	%	ACUMUL. %	CL
89801	JOELHO 90 GRAUS, PVC, SERIE NORMAL, ESGOTO PREDIAL, DN 50 MM, JUNTA ELÁSTICA, FORNECIDO E INSTALADO EM PRUMADA DE ESGOTO SANITÁRIO OU VENTILAÇÃO. AF_12/2014	SINAPI	SERVICO	UN	3,00	5,60	16,80	0,00	99,99	C
MPAM - INC - 001	SUPORTE DE PAREDE PARA EXTINTOR	PRÓPRIA	SERVICO	UN	2,00	7,71	15,42	0,00	100,00	C
89404	JOELHO 90 GRAUS, PVC, SOLDÁVEL, DN 20MM, INSTALADO EM RAMAL DE DISTRIBUIÇÃO DE ÁGUA - FORNECIMENTO E INSTALAÇÃO. AF_12/2014	SINAPI	SERVICO	UN	4,00	3,82	15,28	0,00	100,00	C
89618	TÊ COM BUCHA DE LATÃO NA BOLSA CENTRAL, PVC, SOLDÁVEL, DN 25MM X 1/2, INSTALADO EM PRUMADA DE ÁGUA - FORNECIMENTO E INSTALAÇÃO. AF_12/2014	SINAPI	SERVICO	UN	1,00	13,77	13,77	0,00	100,00	C
I11558	Fita de demarcação PVC 15mmx50m - (amarela, vermelha, branca, preta, etc.)	ORSE	MATERIAL	m	12,00	0,54	6,48	0,00	100,00	C

<b>Subtotal até 100,00%</b>	972.228,03
<b>Outros</b>	0,01
<b>Valor total do Orçamento</b>	972.228,04

Eng. Paulo Augusto Lopes  
 CREA 6.028-D AM/RR  
 Chefe DEAC

## ORÇAMENTO - CURVA ABC DE INSUMOS

 <small>Divisão de Engenharia, Arquitetura e Cálculo</small>	<b>OBRA:</b>	Construção da Promotoria da Comarca de Maués	<b>DATA :</b> 16/03/2021 <b>BDI :</b> 28,35% <b>L.S. Hora:</b> 86,60% <b>L.S. Mês:</b> 49,17%	<b>FONTE</b>	<b>VERSÃO</b>	<b>DATA REF.</b>
	<b>DESCRIÇÃO:</b>	Construção da Promotoria de Maués - Modelo 2 Promotoria 2021		ORSE	2021/05	08/2021
	<b>ENDEREÇO:</b>	Rua Guaranópolis S/N.		SBC	2021/06 - Manaus	06/2021
	<b>CLIENTE:</b>	Procuradoria Geral de Justiça do Estado do Amazonas		SEDOP	2021/03 COM DESONERAÇÃO	03/2021
	<b>OBSERVAÇÃO:</b>	Ajustado a Convenção coletiva 2021/2022 - AM000307/2021		SICRO NOVO	2021/01 COM DESONERAÇÃO	05/2021
	<b>UNIDADES:</b>	147.59M <sup>2</sup>		SINAPI	2021/07 COM DESONERAÇÃO	08/2021
	<b>VALOR POR UNIDADE:</b>	R\$ 6.587,36		COMPOSIÇÕES PRÓPRIAS		

CÓDIGO	DESCRIÇÃO	FONTE	TIPO	UNIDADE	QUANTIDADE	PREÇO UNITÁRIO	PREÇO TOTAL	%	ACUMUL. %	CL
00006111	SERVENTE DE OBRAS	SINAPI	MAO DE OBRA	H	4.692,50	10,15	47.628,90	6,24	6,24	A
00002706	ENGENHEIRO CIVIL DE OBRA JUNIOR	SINAPI	MAO DE OBRA	H	480,00	79,31	38.068,80	4,99	11,23	A
00004069	MESTRE DE OBRAS	SINAPI	MAO DE OBRA	H	880,00	30,25	26.620,00	3,49	14,71	A
00004750	PEDREIRO	SINAPI	MAO DE OBRA	H	1.263,94	13,75	17.379,17	2,28	16,99	A
00034345	VIGIA DIURNO	SINAPI	MAO DE OBRA	H	1.664,00	9,82	16.340,48	2,14	19,13	A
00004783	PINTOR	SINAPI	MAO DE OBRA	H	918,67	13,75	12.631,68	1,65	20,78	A
00006122	APONTADOR OU APROPRIADOR DE MAO DE OBRA	SINAPI	MAO DE OBRA	H	880,00	13,75	12.100,00	1,58	22,37	A
00001213	CARPINTEIRO DE FORMAS	SINAPI	MAO DE OBRA	H	754,04	13,75	10.367,99	1,36	23,73	A
00002436	ELETRICISTA	SINAPI	MAO DE OBRA	H	344,88	15,69	5.411,14	0,71	24,44	A
00002696	ENCANADOR OU BOMBEIRO HIDRAULICO	SINAPI	MAO DE OBRA	H	294,87	13,75	4.054,46	0,53	24,97	A
00037666	OPERADOR DE BETONEIRA ESTACIONARIA / MISTURADOR	SINAPI	MAO DE OBRA	H	204,93	16,78	3.438,78	0,45	25,42	A
00006110	SERRALHEIRO	SINAPI	MAO DE OBRA	H	155,22	21,79	3.382,16	0,44	25,86	A
00004760	AZULEJISTA OU LADRILHEIRO	SINAPI	MAO DE OBRA	H	138,70	16,78	2.327,34	0,30	26,17	A
00000378	ARMADOR	SINAPI	MAO DE OBRA	H	162,39	13,75	2.232,92	0,29	26,46	A
00025957	MONTADOR DE ESTRUTURAS METALICAS	SINAPI	MAO DE OBRA	H	66,74	16,78	1.119,96	0,15	26,60	A
00010489	VIDRACEIRO	SINAPI	MAO DE OBRA	H	65,38	13,75	898,91	0,12	26,72	A
00001214	CARPINTEIRO DE ESQUADRIAS	SINAPI	MAO DE OBRA	H	33,74	16,78	566,20	0,07	26,80	A
00012869	TELHADOR	SINAPI	MAO DE OBRA	H	31,03	13,75	426,62	0,06	26,85	A
00004093	MOTORISTA DE CAMINHAO	SINAPI	MAO DE OBRA	H	24,49	16,78	410,92	0,05	26,91	A
00004755	MARMORISTA / GRANITEIRO	SINAPI	MAO DE OBRA	H	23,31	16,78	391,14	0,05	26,96	A
00004759	CALCETEIRO	SINAPI	MAO DE OBRA	H	26,38	13,75	362,78	0,05	27,00	A
00004230	OPERADOR DE MAQUINAS E TRATORES DIVERSOS (TERRAPLANAGEM)	SINAPI	MAO DE OBRA	H	14,62	21,79	318,54	0,04	27,05	A
00002438	ELETROTECNICO	SINAPI	MAO DE OBRA	H	9,20	30,25	278,30	0,04	27,08	A

## ORÇAMENTO - CURVA ABC DE INSUMOS

 <small>Divisão de Engenharia, Arquitetura e Cálculo</small>	<b>OBRA:</b>	Construção da Promotoria da Comarca de Maués	<b>DATA :</b> 16/03/2021 <b>BDI :</b> 28,35% <b>L.S. Hora:</b> 86,60% <b>L.S. Mês:</b> 49,17%	<b>FONTE</b>	<b>VERSÃO</b>	<b>DATA REF.</b>
	<b>DESCRIÇÃO:</b>	Construção da Promotoria de Maués - Modelo 2 Promotoria 2021		ORSE	2021/05	08/2021
	<b>ENDEREÇO:</b>	Rua Guaranópolis S/N.		SBC	2021/06 - Manaus	06/2021
	<b>CLIENTE:</b>	Procuradoria Geral de Justiça do Estado do Amazonas		SEDOP	2021/03 COM DESONERAÇÃO	03/2021
	<b>OBSERVAÇÃO:</b>	Ajustado a Convenção coletiva 2021/2022 - AM000307/2021		SICRO NOVO	2021/01 COM DESONERAÇÃO	05/2021
	<b>UNIDADES:</b>	147.59M <sup>2</sup>		SINAPI	2021/07 COM DESONERAÇÃO	08/2021
	<b>VALOR POR UNIDADE:</b>	R\$ 6.587,36		COMPOSIÇÕES PRÓPRIAS		

CÓDIGO	DESCRIÇÃO	FONTE	TIPO	UNIDADE	QUANTIDADE	PREÇO UNITÁRIO	PREÇO TOTAL	%	ACUMUL. %	CL
00025964	JARDINEIRO	SINAPI	MAO DE OBRA	H	13,73	13,75	188,81	0,02	27,11	A
00004083	ENCARREGADO GERAL DE OBRAS	SINAPI	MAO DE OBRA	H	3,00	26,63	79,89	0,01	27,12	A
00004253	OPERADOR DE GUINCHO OU GUINCHEIRO	SINAPI	MAO DE OBRA	H	4,72	16,78	79,16	0,01	27,13	A
00004096	MOTORISTA OPERADOR DE CAMINHAO COM MUNCK	SINAPI	MAO DE OBRA	H	4,00	16,78	67,12	0,01	27,14	A
00004237	OPERADOR DE TRATOR - EXCLUSIVE AGROPECUARIA	SINAPI	MAO DE OBRA	H	1,80	21,79	39,22	0,01	27,14	A
100049	Cabista para instalação telefônica	ORSE	MAO DE OBRA	h	2,00	13,75	27,50	0,00	27,15	A
00006160	SOLDADOR	SINAPI	MAO DE OBRA	H	1,00	15,69	15,69	0,00	27,15	A
00004234	OPERADOR DE ESCAVADEIRA	SINAPI	MAO DE OBRA	H	0,04	23,31	0,96	0,00	27,15	A

**Subtotal até 27,15%**      207.255,54

**Outros**      556.167,01

**Valor total do Orçamento**      763.422,55

Eng. Paulo Augusto Lopes  
 CREA 6.028-D AM/RR  
 Chefe DEAC

<b>MEMÓRIAS DE CÁLCULO</b>				
 Divisão de Engenharia, Arquitetura e Cálculo	<b>OBRA:</b>	Construção da Promotória da Comarca de Maués	<b>DATA :</b> 16/03/2021 <b>L.S. Hora:</b> 86,60%	
	<b>DESCRIÇÃO:</b>	Construção da Promotória de Maués - Modelo 2 Promotória 2021	<b>BDI :</b> 28,35% <b>L.S. Mês:</b> 49,17%	
	<b>ENDEREÇO:</b>	Rua Guaranópolis S/N.	<b>FONTE</b>	<b>VERSÃO</b>
	<b>CLIENTE:</b>	Procuradoria Geral de Justiça do Estado do Amazonas	ORSE	2021/05
	<b>OBSERVAÇÃO:</b>	Ajustado a Convenção coletiva 2021/2022 - AM000307/2021	SBC	2021/06 - Manaus
	<b>UNIDADES:</b>	147.59M <sup>2</sup>	SEDOP	2021/03 COM DESONERAÇÃO
	<b>VALOR POR UNIDADE:</b>	R\$ 6.587,36	SICRO	2021/01 COM DESONERAÇÃO
		SINAPI	2021/07 COM DESONERAÇÃO	
			COMPOSIÇÕES PRÓPRIAS	
			REF.	
			08/2021	
			06/2021	
			03/2021	
			05/2021	
			08/2021	

### 1.1.1. 011008 - EQUIPE DE OBRA-ENGENHEIRO/MESTRE/APONTADOR+2 VIGIAS (MES)

			QTD
Tempo de Obra (mês)	4	4,00000000	4,00
			4,00

### 1.2.1. MPAM - 001 - EPI e Ferramental (Mês)

			QTD
Tempo de obra (mês)	3	3,00000000	3,00
			3,00

### 1.2.2. MPAM - 002 - Taxas e Emolumentos (un)

			QTD
Taxas de serviços unica	1	1,00000000	1,00
			1,00

### 1.2.3. CP-6211-014022 - CONSUMO CAFÉ MATINAL,ALMOÇO,E VALE-TRANSPORTE PARA OPERÁRIO (DIA)

			QTD
08 Func x 22 Dias Úteis x 3 Meses	10*22*4	880,00000000	880,00
			880,00

### 1.2.4. COMP-338425 - Complementares (Cursos, Exames e Seguros) (H)

			QTD
Base curva ABC - Mão de Obra	13067,93	13.067,93000000	13.067,93
			13.067,93

### 1.3.1. COMP-505167 - Mobilização e desmobilização de equipamentos via fluvial - Manaus / , Itacoatiara, Uricurituba, Parintins, Maués (ida e volta), balsa fretada c/ empurrador de 315HP p/ 500 ton (T/KM)

			QTD
Insumos e Ferramental	30	30,00000000	30,00
			30,00

### 2.1.1. 00020193 - LOCACAO DE ANDAIME METALICO TIPO FACHADEIRO, LARGURA DE 1,20 M, ALTURA POR PECA DE 2,0 M, INCLUINDO SAPATAS E ITENS NECESSARIOS A INSTALACAO (M2XMES)

			QTD
Altura x Tempo de obra x Número de torres	4*3*4	48,00000000	48,00
			48,00

### 2.1.2. 00010527 - LOCACAO DE ANDAIME METALICO TUBULAR DE ENCAIXE, TIPO DE TORRE, COM LARGURA DE 1 ATE 1,5 M E ALTURA DE \*1,00\* M (INCLUSO SAPATAS FIXAS OU RODIZIOS) (MXMES)

			QTD
Altura x tempo de obra x número de torres	3*3*2	18,00000000	18,00
			18,00

### 2.1.3. 5501700 - Desmatamento, destocamento, limpeza de área e estocagem do material de

<b>MEMÓRIAS DE CÁLCULO</b>					
 Divisão de Engenharia, Arquitetura e Cálculo	<b>OBRA:</b>	Construção da Promotoria da Comarca de Maués	<b>DATA :</b> 16/03/2021 <b>L.S. Hora:</b> 86,60%		
	<b>DESCRIÇÃO:</b>	Construção da Promotoria de Maués - Modelo 2 Promotoria 2021	<b>BDI :</b> 28,35% <b>L.S. Mês:</b> 49,17%		
	<b>ENDEREÇO:</b>	Rua Guaranópolis S/N.	<b>FONTE</b>	<b>VERSÃO</b>	<b>REF.</b>
	<b>CLIENTE:</b>	Procuradoria Geral de Justiça do Estado do Amazonas	ORSE	2021/05	08/2021
	<b>OBSERVAÇÃO:</b>	Ajustado a Convenção coletiva 2021/2022 - AM000307/2021	SBC	2021/06 - Manaus	06/2021
	<b>UNIDADES:</b>	147,59M <sup>2</sup>	SEDOP	2021/03 COM DESONERAÇÃO	03/2021
	<b>VALOR POR UNIDADE:</b>	R\$ 6.587,36	SICRO	2021/01 COM DESONERAÇÃO	05/2021
		SINAPI	2021/07 COM DESONERAÇÃO	08/2021	
			COMPOSIÇÕES PRÓPRIAS		

### **limpeza com árvores de diâmetro até 0,15 m (m<sup>2</sup>)**

		QTD	
Área do terreno	840,0	840,00000000	840,00
			840,00

### **2.1.4. 022911 - REMOCAO E BOTA-FORA DE ENTULHO EM CAMINHAO 12m3-PERCURSO 12km (M3)**

		QTD	
Material a ser retirado após limpeza	60	60,00000000	60,00
			60,00

### **2.1.5. 5914655 - Carga, manobra e descarga de materiais diversos em caminhão carroceria de 15 t - carga e descarga manuais (t)**

		QTD	
Retirada de material	60	60,00000000	60,00
			60,00

### **2.2.1. S06096 - Ligação Predial de Água em Mureta de Concreto, Provisória ou Definitiva, com Fornecimento de Material, inclusive Mureta e Hidrômetro, Rede DN 50mm (UN)**

		QTD	
Ligação provisória/definitiva	1	1,00000000	1,00
			1,00

### **2.2.2. 93210 - EXECUÇÃO DE REFEITÓRIO EM CANTEIRO DE OBRA EM CHAPA DE MADEIRA COMPENSADA, NÃO INCLUSO MOBILIÁRIO E EQUIPAMENTOS. AF\_02/2016 (M2)**

		QTD	
Área (CxL)	3*4	12,00000000	12,00
			12,00

### **2.2.5. 016500 - PLACA DE RESPONSABILIDADE TECNICA EM OBRAS (M2)**

		QTD	
Largura x Altura	1,5*3	4,50000000	4,50
			4,50

### **2.3.1. 000301 - PROJETO ESTRUTURAL PARA EDIFICACOES (M2)**

		QTD	
ÁREA	147,59	147,59000000	147,59
			147,59

### **2.3.2. 000855 - PROJETO EXECUTIVO ARQUI/ESTRUT/INSTAL.GERAL- EDIFICACAO (M2)**

		QTD	
ÁREA	147,59	147,59000000	147,59
			147,59

### **2.4.1. 98525 - LIMPEZA MECANIZADA DE CAMADA VEGETAL, VEGETAÇÃO E PEQUENAS ÁRVORES (DIÂMETRO DE TRONCO MENOR QUE 0,20 M), COM TRATOR DE ESTEIRAS.AF\_05/2018 (M2)**

		QTD	
Área do Terreno	20*30	600,00000000	600,00

## MEMÓRIAS DE CÁLCULO

 <small>Divisão de Engenharia, Arquitetura e Cálculo</small>	<b>OBRA:</b> Construção da Promotoria da Comarca de Maués		<b>DATA :</b> 16/03/2021	<b>L.S. Hora:</b> 86,60%	
	<b>DESCRIÇÃO:</b> Construção da Promotoria de Maués - Modelo 2 Promotoria 2021		<b>BDI :</b> 28,35%	<b>L.S. Mês:</b> 49,17%	
	<b>ENDEREÇO:</b> Rua Guaranópolis S/N.		<b>FONTE</b>	<b>VERSÃO</b>	<b>REF.</b>
	<b>CLIENTE:</b> Procuradoria Geral de Justiça do Estado do Amazonas		ORSE	2021/05	08/2021
	<b>OBSERVAÇÃO:</b> Ajustado a Convenção coletiva 2021/2022 - AM000307/2021		SBC	2021/06 - Manaus	06/2021
	<b>UNIDADES:</b> 147.59M <sup>2</sup>		SEDOP	2021/03 COM DESONERAÇÃO	03/2021
	<b>VALOR POR UNIDADE:</b> R\$ 6.587,36		SICRO	2021/01 COM DESONERAÇÃO	05/2021
			SINAPI	2021/07 COM DESONERAÇÃO COMPOSIÇÕES PRÓPRIAS	08/2021

	<b>QTD</b>	
	600,00	

### 2.4.2. 97622 - DEMOLIÇÃO DE ALVENARIA DE BLOCO FURADO, DE FORMA MANUAL, SEM REAPROVEITAMENTO. AF\_12/2017 (M3)

	<b>QTD</b>	
Parede horizontal	20,45000000	20,45
Parede Vertical	21,74000000	21,74
		42,19

### 2.4.3. 97650 - REMOÇÃO DE TRAMA DE MADEIRA PARA COBERTURA, DE FORMA MANUAL, SEM REAPROVEITAMENTO. AF\_12/2017 (M2)

	<b>QTD</b>	
Área da Cobertura	113,89000000	113,89
		113,89

### 2.4.4. 022107 - RETIRADA COBERTURA FIBROCIMENTO SEM REAPROVEITAMENTO MATERIAL (M2)

	<b>QTD</b>	
Área da Cobertura	113,89000000	113,89
		113,89

### 2.4.5. 022911 - REMOCAO E BOTA-FORA DE ENTULHO EM CAMINHAO 12m3-PERCURSO 12km (M3)

	<b>QTD</b>	
Remoção de entulho	47,88000000	47,88
		47,88

### 3.1.1. 020167 - ESCAVACAO MANUAL VALA BALDRAME 0,6x0,6x0,20m SAPATA CORRIDA (M)

	<b>QTD</b>	
Comprimento total	81,51000000	81,51
		81,51

### 3.2.1.1. 030067 - FORMA DE MADEIRA PARA SAPATAS (M2)

	<b>QTD</b>	
Nº Sapatas x Faces das esperas (Perímetro x Altura até terreno)	18,72000000	18,72
		18,72

### 3.2.1.2. 030300 - FORMA DE MADEIRA PARA VIGAS BALDRAME-INCLUSIVE DESMOLDAGEM (M2)

	<b>QTD</b>	
Formas Baldrame	48,90600000	48,91
		48,91

### 3.2.2.1. 040142 - ACO CA-50 MEDIO CORTADO E DOBRADO-COLOCADO EM FORMAS(M0) (KG)

MEMÓRIAS DE CÁLCULO				
 <small>Divisão de Engenharia, Arquitetura e Cálculo</small>	<b>OBRA:</b>	Construção da Promotoria da Comarca de Maués	<b>DATA :</b> 16/03/2021 <b>L.S. Hora:</b> 86,60%	
	<b>DESCRIÇÃO:</b>	Construção da Promotoria de Maués - Modelo 2 Promotoria 2021	<b>BDI :</b> 28,35% <b>L.S. Mês:</b> 49,17%	
	<b>ENDEREÇO:</b>	Rua Guaranópolis S/N.	<b>FORTE</b>	<b>VERSÃO</b>
	<b>CLIENTE:</b>	Procuradoria Geral de Justiça do Estado do Amazonas	ORSE	2021/05
	<b>OBSERVAÇÃO:</b>	Ajustado a Convenção coletiva 2021/2022 - AM000307/2021	SBC	2021/06 - Manaus
	<b>UNIDADES:</b>	147.59M <sup>2</sup>	SEDOP	2021/03 COM DESONERAÇÃO
	<b>VALOR POR UNIDADE:</b>	R\$ 6.587,36	SICRO	2021/01 COM DESONERAÇÃO
		SINAPI	2021/07 COM DESONERAÇÃO	
			COMPOSIÇÕES PRÓPRIAS	
			REF.	
			08/2021	
			06/2021	
			03/2021	
			05/2021	
			08/2021	

		QTD
Conforme projeto	581	581,00000000
		581,00

### 3.2.3.1. COMP-626526 - CONCRETAGEM DE SAPATAS, FCK 25 MPA, COM USO DE BOMBA LANÇAMENTO, ADENSAMENTO E ACABAMENTO. AF\_11/2016 (M<sup>3</sup>)

		QTD
Fundações (sapatas e vigas baldrame)	15*(0,8*0,8*0,3)+(61,51*0,2*0,6)	10,26000000
		10,26

### 4.1.1.1. 040251 - FORMAS DE MADEIRA PARA CONCRETO DE PILARES E PORTICOS (M2)

		QTD
Pilares	18*(0,15+0,4)*2*3,3	65,34000000
		65,34

### 4.1.2.1. 040476 - ACO CA-50 COM FORNECIMENTO/CORTE/DOBRA E COLOCACAO EM FORMAS (KG)

		QTD
Remanescente Pilares	67,5	67,50000000
		67,50

### 4.1.2.2. 040477 - ACO CA-60 MEDIO 3,4mm A 9,5mm-CORTE E DOBRA EM FORMAS (KG)

		QTD
Remanescente Pilares	32	32,00000000
		32,00

### 4.1.3.1. 94971 - CONCRETO FCK = 25MPA, TRAÇO 1:2,3:2,7 (CIMENTO/ AREIA MÉDIA/ BRITA 1) - PREPARO MECÂNICO COM BETONEIRA 600 L. AF\_07/2016 (M3)

		QTD
Guarita	4*0,35*0,15*3	0,63000000
Pilares remanescente	4*0,35*0,15*3	0,63000000
		1,26

### 4.1.3.2. 92873 - LANÇAMENTO COM USO DE BALDES, ADENSAMENTO E ACABAMENTO DE CONCRETO EM ESTRUTURAS. AF\_12/2015 (M3)

		QTD
Guarita	4*0,35*0,15*3	0,63000000
Pilares remanescente	4*0,35*0,15*3	0,63000000
		1,26

### 4.2.1.1. 92448 - MONTAGEM E DESMONTAGEM DE FÔRMA DE VIGA, ESCORAMENTO COM PONTALETE DE MADEIRA, PÉ-DIREITO SIMPLES, EM MADEIRA SERRADA, 4 UTILIZAÇÕES. AF\_09/2020 (M2)

		QTD
Conforme Projeto	75,34	75,34000000
Guarita	((0,15+0,2+0,2)*(3,5+3,5+1,30+1,65+2,5+3,5)*2)	17,54500000
		92,89

<b>MEMÓRIAS DE CÁLCULO</b>				
 Divisão de Engenharia, Arquitetura e Cálculo	<b>OBRA:</b>	Construção da Promotória da Comarca de Maués	<b>DATA :</b> 16/03/2021 <b>L.S. Hora:</b> 86,60%	
	<b>DESCRIÇÃO:</b>	Construção da Promotória de Maués - Modelo 2 Promotória 2021	<b>BDI :</b> 28,35% <b>L.S. Mês:</b> 49,17%	
	<b>ENDEREÇO:</b>	Rua Guaranópolis S/N.	<b>FONTE</b>	<b>VERSÃO</b>
	<b>CLIENTE:</b>	Procuradoria Geral de Justiça do Estado do Amazonas	ORSE	2021/05
	<b>OBSERVAÇÃO:</b>	Ajustado a Convenção coletiva 2021/2022 - AM000307/2021	SBC	2021/06 - Manaus
	<b>UNIDADES:</b>	147,59M <sup>2</sup>	SEDOP	2021/03 COM DESONERAÇÃO
	<b>VALOR POR UNIDADE:</b>	R\$ 6.587,36	SICRO	2021/01 COM DESONERAÇÃO
		SINAPI	2021/07 COM DESONERAÇÃO	
		COMPOSIÇÕES PRÓPRIAS		
			<b>REF.</b>	
			08/2021	
			06/2021	
			03/2021	
			05/2021	
			08/2021	

#### 4.2.2.1. 040476 - ACO CA-50 COM FORNECIMENTO/CORTE/DOBRA E COLOCACAO EM FORMAS (KG)

			QTD
#8mm <sup>2</sup> + 10%	76,10*1,1	83,71000000	83,71
10mm <sup>2</sup> + 10%	64*1,1	70,40000000	70,40
12,5mm <sup>2</sup> + 10%	15*1,1	16,50000000	16,50
			170,61

#### 4.2.2.2. 040477 - ACO CA-60 MEDIO 3,4mm A 9,5mm-CORTE E DOBRA EM FORMAS (KG)

			QTD
#5mm <sup>2</sup> + 10%	191*1,1	210,10000000	210,10
#6,3mm <sup>2</sup> + 10%	26,4*1,1	29,04000000	29,04
			239,14

#### 4.2.3.1. 92873 - LANÇAMENTO COM USO DE BALDES, ADENSAMENTO E ACABAMENTO DE CONCRETO EM ESTRUTURAS. AF\_12/2015 (M3)

			QTD
Conforme volume de concreto	4,70	4,70000000	4,70
			4,70

#### 4.2.3.2. 94971 - CONCRETO FCK = 25MPA, TRAÇO 1:2,3:2,7 (CIMENTO/ AREIA MÉDIA/ BRITA 1) - PREPARO MECÂNICO COM BETONEIRA 600 L. AF\_07/2016 (M3)

			QTD
Conforme projeto	(0,37*0,15)*84,65	4,69810000	4,70
			4,70

#### 4.3.1.1. 92522 - MONTAGEM E DESMONTAGEM DE FÔRMA DE LAJE MACIÇA, PÉ-DIREITO SIMPLES, EM CHAPA DE MADEIRA COMPENSADA RESINADA, 8 UTILIZAÇÕES. AF\_09/2020 (M2)

			QTD
Conforme projeto	114,51	114,51000000	114,51
			114,51

#### 4.3.2.1. 040476 - ACO CA-50 COM FORNECIMENTO/CORTE/DOBRA E COLOCACAO EM FORMAS (KG)

			QTD
#6,3mm <sup>2</sup> + 10%	295*1,1	324,50000000	324,50
#8mm <sup>2</sup> + 10%	25*1,1	27,50000000	27,50
			352,00

#### 4.3.2.2. 040477 - ACO CA-60 MEDIO 3,4mm A 9,5mm-CORTE E DOBRA EM FORMAS (KG)

			QTD
#5,0mm <sup>2</sup> + 10%	535*1,1	588,50000000	588,50
			588,50

#### 4.3.3.1. 92873 - LANÇAMENTO COM USO DE BALDES, ADENSAMENTO E ACABAMENTO DE CONCRETO EM ESTRUTURAS. AF\_12/2015 (M3)

			QTD
Conforme Voluma de concreto	13,66	13,66000000	13,66



## MEMÓRIAS DE CÁLCULO

 <small>Divisão de Engenharia, Arquitetura e Cálculo</small>	<b>OBRA:</b> Construção da Promotória da Comarca de Maués		<b>DATA :</b> 16/03/2021	<b>L.S. Hora:</b> 86,60%	
	<b>DESCRIÇÃO:</b> Construção da Promotória de Maués - Modelo 2 Promotória 2021		<b>BDI :</b> 28,35%	<b>L.S. Mês:</b> 49,17%	
	<b>ENDEREÇO:</b> Rua Guaranópolis S/N.		<b>FONTE</b>	<b>VERSÃO</b>	<b>REF.</b>
	<b>CLIENTE:</b> Procuradoria Geral de Justiça do Estado do Amazonas		ORSE	2021/05	08/2021
	<b>OBSERVAÇÃO:</b> Ajustado a Convenção coletiva 2021/2022 - AM000307/2021		SBC	2021/06 - Manaus	06/2021
	<b>UNIDADES:</b> 147.59M <sup>2</sup>		SEDOP	2021/03 COM DESONERAÇÃO	03/2021
	<b>VALOR POR UNIDADE:</b> R\$ 6.587,36		SICRO	2021/01 COM DESONERAÇÃO	05/2021
			SINAPI	2021/07 COM DESONERAÇÃO COMPOSIÇÕES PRÓPRIAS	08/2021

		QTD
		13,66

### 4.3.3.2. 94971 - CONCRETO FCK = 25MPA, TRAÇO 1:2,3:2,7 (CIMENTO/ AREIA MÉDIA/ BRITA 1) - PREPARO MECÂNICO COM BETONEIRA 600 L. AF\_07/2016 (M3)

		QTD
Conforme projeto	13,66	13,66000000
		13,66

### 4.4.1. 93187 - VERGA MOLDADA IN LOCO EM CONCRETO PARA JANELAS COM MAIS DE 1,5 M DE VÃO. AF\_03/2016 (M)

		QTD
Conforme quadro de esquadrias	(4*0,5)+(4*1,6)+(1*1)+(1*0,9)+(6*0,90)+(1*2,85)+(2*0,7)+(2*0,95)+(1*0,97)	22,82000000
		22,82

### 4.4.2. 93197 - CONTRAVERGA MOLDADA IN LOCO EM CONCRETO PARA VÃOS DE MAIS DE 1,5 M DE COMPRIMENTO. AF\_03/2016 (M)

		QTD
Conforme quadro de esquadrias	(4*0,5)+(4*1,6)+(1*1)+(1*0,9)+(6*0,90)+(1*2,85)+(2*0,7)+(2*0,95)+(1*0,97)	22,82000000
		22,82

### 5.1.1. S92580S - Trama de aço composta por terças para telhados de até 2 águas para telha ondulada de fibrocimento, metálica, plástica ou termoacústica, incluso transporte vertical. af\_07/2019 (m2)

		QTD
Área 1 água	9,5*13,5	128,25000000
		128,25

### 5.2.1. 94216 - TELHAMENTO COM TELHA METÁLICA TERMOACÚSTICA E = 30 MM, COM ATÉ 2 ÁGUAS, INCLUSO IÇAMENTO. AF\_07/2019 (M2)

		QTD
Área da Cobertura	9,5*13,5	128,25000000
		128,25

### 5.2.2. 94231 - RUFO EM CHAPA DE AÇO GALVANIZADO NÚMERO 24, CORTE DE 25 CM, INCLUSO TRANSPORTE VERTICAL. AF\_07/2019 (M)

		QTD
Conforme Projeto	9,5+13,5+9,5+13,5	46,00000000
		46,00

### 5.3.1. 91790 - (COMPOSIÇÃO REPRESENTATIVA) DO SERVIÇO DE INSTALAÇÃO DE TUBOS DE PVC, SÉRIE R, ÁGUA PLUVIAL, DN 100 MM (INSTALADO EM RAMAL DE ENCAMINHAMENTO, OU CONDUTORES VERTICAIS), INCLUSIVE CONEXÕES, CORTES E FIXAÇÕES, PARA PRÉDIOS. AF\_10/2015 (M)

## MEMÓRIAS DE CÁLCULO

 <small>Divisão de Engenharia, Arquitetura e Cálculo</small>	<b>OBRA:</b>	Construção da Promotória da Comarca de Maués	<b>DATA :</b> 16/03/2021	<b>L.S. Hora:</b> 86,60%	
	<b>DESCRIÇÃO:</b>	Construção da Promotória de Maués - Modelo 2 Promotória 2021	<b>BDI :</b> 28,35%	<b>L.S. Mês:</b> 49,17%	
	<b>ENDEREÇO:</b>	Rua Guaranópolis S/N.	<b>FONTE</b>	<b>VERSÃO</b>	<b>REF.</b>
	<b>CLIENTE:</b>	Procuradoria Geral de Justiça do Estado do Amazonas	ORSE	2021/05	08/2021
	<b>OBSERVAÇÃO:</b>	Ajustado a Convenção coletiva 2021/2022 - AM000307/2021	SBC	2021/06 - Manaus	06/2021
	<b>UNIDADES:</b>	147,59M <sup>2</sup>	SEDOP	2021/03 COM DESONERAÇÃO	03/2021
	<b>VALOR POR UNIDADE:</b>	R\$ 6.587,36	SICRO	2021/01 COM DESONERAÇÃO	05/2021
		SINAPI	2021/07 COM DESONERAÇÃO	08/2021	
			COMPOSIÇÕES PRÓPRIAS		

			QTD
Numero de pontos de coleta no telhado x distância de cada ponto até rede de coleta pluvial	(12*3,10)	37,20000000	37,20
			37,20

### 5.3.2. 94228 - CALHA EM CHAPA DE AÇO GALVANIZADO NÚMERO 24, DESENVOLVIMENTO DE 50 CM, INCLUSO TRANSPORTE VERTICAL. AF\_07/2019 (M)

			QTD
Calha Metálica	15,08	15,08000000	15,08
			15,08

### 6.1.1. 87504 - ALVENARIA DE VEDAÇÃO DE BLOCOS CERÂMICOS FURADOS NA HORIZONTAL DE 9X19X19CM (ESPESSURA 19CM) DE PAREDES COM ÁREA LÍQUIDA MAIOR OU IGUAL A 6M<sup>2</sup> SEM VÃOS E ARGAMASSA DE ASSENTAMENTO COM PREPARO MANUAL. AF\_06/2014 (M2)

			QTD
(Perímetro levantado em planta x altura)	(55,20+56,38)*3,3	368,21000000	368,21
Desconto de Janelas e Portas	-(26,6+28,415)	-55,02000000	-55,02
			313,19

### 6.1.2. 87493 - ALVENARIA DE VEDAÇÃO DE BLOCOS CERÂMICOS FURADOS NA VERTICAL DE 19X19X39CM (ESPESSURA 19CM) DE PAREDES COM ÁREA LÍQUIDA MAIOR OU IGUAL A 6M<sup>2</sup> COM VÃOS E ARGAMASSA DE ASSENTAMENTO COM PREPARO EM BETONEIRA. AF\_06/2014 (M2)

			QTD
Área das paredes de Instalação dos quadros de energia e telefone	(3,24)*3,30	10,69000000	10,69
			10,69

### 6.2.1. S07763 - Gradil de ferro c/barra chata 2"x1/4" verticais espaç.10cm, montante em perfil seção quadrada de 1" vertical espaç.3 m, barras paralelas horizontais 2"x1/4", incl.portão, mureta h=50cm em alv.bloco e=19cm, chapiscada e rebocada. (m2)

			QTD
Comprimento da Frente do terreno	20*2,10	42,00000000	42,00
			42,00

### 7.1.1. 87879 - CHAPISCO APLICADO EM ALVENARIAS E ESTRUTURAS DE CONCRETO INTERNAS, COM COLHER DE PEDREIRO. ARGAMASSA TRAÇO 1:3 COM PREPARO EM BETONEIRA 400L. AF\_06/2014 (M2)

			QTD
Área da Alvenaria	(368,21+10,69)	378,90000000	378,90
			378,90

### 7.1.2. 87273 - REVESTIMENTO CERÂMICO PARA PAREDES INTERNAS COM PLACAS TIPO ESMALTADA EXTRA DE DIMENSÕES 33X45 CM APLICADAS EM AMBIENTES DE ÁREA MAIOR QUE 5 M<sup>2</sup> NA ALTURA INTEIRA DAS PAREDES. AF\_06/2014 (M2)

			QTD
Banheiros (Comprimento Paredes x Pé direito)	((1,61+1,5+1,61+1,5)*3,3)*2-(0,8*2,1*3)+((1,5+1,35+1,5+1,35)*3,3)-	53,74000000	53,74

## MEMÓRIAS DE CÁLCULO

 <small>Divisão de Engenharia, Arquitetura e Cálculo</small>	<b>OBRA:</b> Construção da Promotória da Comarca de Maués		<b>DATA :</b> 16/03/2021	<b>L.S. Hora:</b> 86,60%	
	<b>DESCRIÇÃO:</b> Construção da Promotória de Maués - Modelo 2 Promotória 2021		<b>BDI :</b> 28,35%	<b>L.S. Mês:</b> 49,17%	
	<b>ENDEREÇO:</b> Rua Guaranópolis S/N.		<b>FORTE</b>	<b>VERSÃO</b>	<b>REF.</b>
	<b>CLIENTE:</b> Procuradoria Geral de Justiça do Estado do Amazonas		ORSE	2021/05	08/2021
	<b>OBSERVAÇÃO:</b> Ajustado a Convenção coletiva 2021/2022 - AM000307/2021		SBC	2021/06 - Manaus	06/2021
	<b>UNIDADES:</b> 147.59M <sup>2</sup>		SEDOP	2021/03 COM DESONERAÇÃO	03/2021
	<b>VALOR POR UNIDADE:</b> R\$ 6.587,36		SICRO	2021/01 COM DESONERAÇÃO	05/2021
		SINAPI	2021/07 COM DESONERAÇÃO	08/2021	
		COMPOSIÇÕES PRÓPRIAS			

		QTD
Copa-DML (Comprimento Paredes x Pé direito)	$((2,42+2,35+2,42+2,35) * 3,3) - ((1,00 * 2,1 * 2) + ((1,36 + 2,35 + 1,36 + 2,35) * 3,3))$	51,77
		105,51

**7.1.3. 89173 - (COMPOSIÇÃO REPRESENTATIVA) DO SERVIÇO DE EMBOÇO/MASSA ÚNICA, APLICADO MANUALMENTE, TRAÇO 1:2:8, EM BETONEIRA DE 400L, PAREDES INTERNAS, COM EXECUÇÃO DE TALISCAS, EDIFICAÇÃO HABITACIONAL UNIFAMILIAR (CASAS) E EDIFICAÇÃO PÚBLICA PADRÃO. AF\_12/2014 (M2)**

		QTD
Área de Chapisco - Revestimento Cerâmico	368,21-105,51	262,70
		262,70

**7.2.1. 87879 - CHAPISCO APLICADO EM ALVENARIAS E ESTRUTURAS DE CONCRETO INTERNAS, COM COLHER DE PEDREIRO. ARGAMASSA TRAÇO 1:3 COM PREPARO EM BETONEIRA 400L. AF\_06/2014 (M2)**

		QTD
Perímetro muro externo x Altura	$(30+20+30)*2,5*2$	400,00
Paredes externas	$(14,73+15,08+9,95+9,95)*3,3-(26,60)$	137,44
		537,44

**7.2.2. S07604 - Revestimento cerâmico para parede, 10 x 10 cm, Tecnogres, linha Brilhante, ref. BR10060 ou similar, aplicado com argamassa industrializada ac-iii, rejuntado, exclusive regularização de base ou emboço - Rev 04 (m2)**

		QTD
Perímetro das paredes externas x Altura da cerâmica	$((14,73+15,08+9,95+9,95-5,75)*0,60)$	26,38
		26,38

**7.2.3. S11099 - Revestimento metálico em alumínio composto (Alucobond ou similar) dobrado, e=0,3mm, na cor cobre, 1,00 nx 1,00m, exclusive estrutura metálica - fornecimento e montagem - Obra do Centro de Convenções de Sergipe (m2)**

		QTD
Área de Acm	214,14-147,98	66,16
		66,16

**7.2.4. COMP-835743 - Estrutura metálica de suporte para ACM (m²)**

		QTD
Conforme projeto	66,16	66,16
		66,16

**7.2.5. 89173 - (COMPOSIÇÃO REPRESENTATIVA) DO SERVIÇO DE EMBOÇO/MASSA ÚNICA, APLICADO MANUALMENTE, TRAÇO 1:2:8, EM BETONEIRA DE 400L, PAREDES INTERNAS, COM EXECUÇÃO DE TALISCAS, EDIFICAÇÃO HABITACIONAL UNIFAMILIAR (CASAS) E EDIFICAÇÃO PÚBLICA PADRÃO. AF\_12/2014 (M2)**

		QTD
Paredes externas	$(14,73+15,08+9,95+9,95)*3,3-(26,60)$	137,44
		137,44

MEMÓRIAS DE CÁLCULO			
 <small>Divisão de Engenharia, Arquitetura e Cálculo</small>	OBRA:	Construção da Promotoria da Comarca de Maués	DATA : 16/03/2021 L.S. Hora: 86,60%
	DESCRIÇÃO:	Construção da Promotoria de Maués - Modelo 2 Promotoria 2021	BDI : 28,35% L.S. Mês: 49,17%
	ENDEREÇO:	Rua Guaranópolis S/N.	<b>FORNTE</b>
	CLIENTE:	Procuradoria Geral de Justiça do Estado do Amazonas	<b>VERSÃO</b>
	OBSERVAÇÃO:	Ajustado a Convenção coletiva 2021/2022 - AM000307/2021	<b>REF.</b>
	UNIDADES:	147.59M <sup>2</sup>	ORSE 2021/05 08/2021
	VALOR POR UNIDADE:	R\$ 6.587,36	SBC 2021/06 - Manaus 06/2021
		SEDOP 2021/03 COM DESONERAÇÃO 03/2021	
		SICRO 2021/01 COM DESONERAÇÃO 05/2021	
		SINAPI 2021/07 COM DESONERAÇÃO 08/2021	
		COMPOSIÇÕES PRÓPRIAS	

**8.1.1. S05045 - Forro de pvc, em placas 1,25 x 0,625, cor branca ou palha, marca Medabil ou similar, inclusive estrutura de fixação (perfís), instalado (m2)**

			QTD
Área total	147,59	147,59000000	147,59
			147,59

**9.1.1.1. 100675 - KIT DE PORTA-PRONTA DE MADEIRA EM ACABAMENTO MELAMÍNICO BRANCO, FOLHA LEVE OU MÉDIA, 90X210, EXCLUSIVE FECHADURA, FIXAÇÃO COM PREENCHIMENTO TOTAL DE ESPUMA EXPANSIVA - FORNECIMENTO E INSTALAÇÃO. AF\_12/2019 (UN)**

			QTD
Unidades	6	6,00000000	6,00
			6,00

**9.1.1.2. 90790 - KIT DE PORTA-PRONTA DE MADEIRA EM ACABAMENTO MELAMÍNICO BRANCO, FOLHA LEVE OU MÉDIA, 80X210CM, EXCLUSIVE FECHADURA, FIXAÇÃO COM PREENCHIMENTO PARCIAL DE ESPUMA EXPANSIVA - FORNECIMENTO E INSTALAÇÃO. AF\_12/2019 (UN)**

			QTD
Conforme projetos	4	4,00000000	4,00
			4,00

**9.1.1.3. COMP-822030 - PORTA COMPLETA MADEIRA 1 FL.0,90x2,10m-CORRER-LISA (un)**

			QTD
Porta de correr apoio (fundo)	1	1,00000000	1,00
			1,00

**9.1.1.5. 91306 - FECHADURA DE EMBUTIR PARA PORTAS INTERNAS, COMPLETA, ACABAMENTO PADRÃO MÉDIO, COM EXECUÇÃO DE FURO - FORNECIMENTO E INSTALAÇÃO. AF\_12/2019 (UN)**

			QTD
Porta	6	6,00000000	6,00
			6,00

**9.1.2.3. COMP-943753 - CABINE ECLUSA DE VIDRO TEMPERADO 10mm, INCLUINDO PORTA (un)**

			QTD
Conteção de segurança	1	1,00000000	1,00
			1,00

**9.1.3.1. CP-6048-74136/003 - PORTA DE AÇO CHAPA 24, DE ENROLAR, RAIADA TRANVISION, LARGA COM ACABAMENTO EM PINTURA ELETROSTÁTICA AUTOMÁTICA (M2)**

			QTD
Largura Altura	1,7*3,30	5,61000000	5,61
			5,61

**9.1.4.1. 91341 - PORTA EM ALUMÍNIO DE ABRIR TIPO VENEZIANA COM GUARNIÇÃO, FIXAÇÃO COM PARAFUSOS - FORNECIMENTO E INSTALAÇÃO. AF\_12/2019 (M2)**

			QTD
P6	0,9*2,4	2,16000000	2,16
			2,16

**9.2.1.1. COMP-807451 - PAINEL DE VIDRO FIXO TEMPERADO FUMMÊ 10MM, INCLUSIVE**

## MEMÓRIAS DE CÁLCULO

 <small>Divisão de Engenharia, Arquitetura e Cálculo</small>	<b>OBRA:</b> Construção da Promotoria da Comarca de Maués		<b>DATA :</b> 16/03/2021	<b>L.S. Hora:</b> 86,60%	
	<b>DESCRIÇÃO:</b> Construção da Promotoria de Maués - Modelo 2 Promotoria 2021		<b>BDI :</b> 28,35%	<b>L.S. Mês:</b> 49,17%	
	<b>ENDEREÇO:</b> Rua Guaranópolis S/N.		<b>FONTE</b>	<b>VERSÃO</b>	<b>REF.</b>
	<b>CLIENTE:</b> Procuradoria Geral de Justiça do Estado do Amazonas		ORSE	2021/05	08/2021
	<b>OBSERVAÇÃO:</b> Ajustado a Convenção coletiva 2021/2022 - AM000307/2021		SBC	2021/06 - Manaus	06/2021
	<b>UNIDADES:</b> 147.59M <sup>2</sup>		SEDOP	2021/03 COM DESONERAÇÃO	03/2021
	<b>VALOR POR UNIDADE:</b> R\$ 6.587,36		SICRO	2021/01 COM DESONERAÇÃO	05/2021
			SINAPI	2021/07 COM DESONERAÇÃO COMPOSIÇÕES PRÓPRIAS	08/2021

### FERRAGEM, MONTAGEM E INSTALAÇÃO (M<sup>2</sup>)

			QTD
J3	1,5*1,3	1,95000000	1,95
			1,95

### 9.2.1.2. 102163 - INSTALAÇÃO DE VIDRO LISO FUME, E = 4 MM, EM ESQUADRIA DE ALUMÍNIO OU PVC, FIXADO COM BAGUETE. AF\_01/2021\_P (M2)

			QTD
J1	0,7*0,8*4	2,24000000	2,24
J2	2,85*1,4*4	15,96000000	15,96
J4	1,5*1,4*3	6,30000000	6,30
			24,50

### 9.2.1.3. 023387 - FORNECIMENTO DE JANELA DE CORRER EM ALUMINIO NATURAL (M2)

			QTD
J2	1,6*1,4	2,24000000	2,24
J3	2,8*1,4*5	19,60000000	19,60
			21,84

### 9.2.1.4. 023390 - FORNECIMENTO JANELA ALUMINIO MAXIM-AIR CONVENCIONAL (M2)

			QTD
J1	0,7*0,80*5	2,80000000	2,80
			2,80

### 9.3.1. 023310 - FORNECIMENTO E COLOCACAO GRADES DE FERRO EM PORTAS E JANELAS (M2)

			QTD
Janelas	26,60*1,15	30,59000000	30,59
Portas	0,9*2,1	1,89000000	1,89
			32,48

### 9.4.1. COMP-648626 - PELICULA ADESIVA APLICADA EM VIDROS-TIPO INSULFILM ANTI-VANDALISMO (m<sup>2</sup>)

			QTD
Conforme projeto	26,60	26,60000000	26,60
			26,60

### 9.5.1. COMP-066495 - Fornecimento e instalação de persianas de PVC texturizado, no modelo vertical, na cor Marfim, com lâminas de 9 mm de largura, acolhíveis e articuláveis para ambos os lados. Com movimento giratório em 180 graus, com trilho de alumínio anodizado, recolhimento das lâminas com corda nylon e corrente de polipropileno (para conexão inferior das lâminas) (m<sup>2</sup>)

			QTD
Janelas	26,60*1,3	34,58000000	34,58
			34,58

### 9.6.1. 190464 - ESPELHO CRISTAL 4mm COM MOLDURA DE ALUMINIO (M2)

			QTD
BANHEIRO INTERNO	(0,60*1,05)*3	1,89000000	1,89

## MEMÓRIAS DE CÁLCULO

 <small>Divisão de Engenharia, Arquitetura e Cálculo</small>	<b>OBRA:</b> Construção da Promotória da Comarca de Maués		<b>DATA :</b> 16/03/2021	<b>L.S. Hora:</b> 86,60%	
	<b>DESCRIÇÃO:</b> Construção da Promotória de Maués - Modelo 2 Promotória 2021		<b>BDI :</b> 28,35%	<b>L.S. Mês:</b> 49,17%	
	<b>ENDEREÇO:</b> Rua Guaranópolis S/N.		<b>FORTE</b>	<b>VERSÃO</b>	<b>REF.</b>
	<b>CLIENTE:</b> Procuradoria Geral de Justiça do Estado do Amazonas		ORSE	2021/05	08/2021
	<b>OBSERVAÇÃO:</b> Ajustado a Convenção coletiva 2021/2022 - AM000307/2021		SBC	2021/06 - Manaus	06/2021
	<b>UNIDADES:</b> 147.59M <sup>2</sup>		SEDOP	2021/03 COM DESONERAÇÃO	03/2021
	<b>VALOR POR UNIDADE:</b> R\$ 6.587,36		SICRO	2021/01 COM DESONERAÇÃO	05/2021
			SINAPI	2021/07 COM DESONERAÇÃO COMPOSIÇÕES PRÓPRIAS	08/2021

			QTD
BANHEIRO PÚBLICO	(0,75*1,05)*2	1,58000000	1,58
			3,47

### 10.1.1. S02266 - Soleira em granito cinza andorinha, l = 15 cm, e = 2 cm (m)

			QTD
Conforme projeto (vão das portas x numero de portas)	1,7*+1,7+0,9*5+1,2+0,8*2+1,4+0,6*2	12,79000000	12,79
			12,79

### 10.2.1. 190404 - BANCADA EM GRANITO PRETO SAO GABRIEL 3cm (M2)

			QTD
Conforme projeto	2,85*0,3*2	1,71000000	1,71
			1,71

### 11.1.1. S01488 - Torneira de bóia p/caixa d'agua em pvc d = 1/2" (un)

			QTD
Conforme Projeto	2	2,00000000	2,00
			2,00

### 11.1.2. S01222 - Adaptador de pvc rígido roscável com flanges para caixa d'água diam = 1/2" (un)

			QTD
Conforme Projeto	4	4,00000000	4,00
			4,00

### 11.1.3. S01134 - Joelho 90° de pvc rígido soldável, marrom diâm = 20mm (un)

			QTD
Conforme Projeto	4	4,00000000	4,00
			4,00

### 11.1.4. 89401 - TUBO, PVC, SOLDÁVEL, DN 20MM, INSTALADO EM RAMAL DE DISTRIBUIÇÃO DE ÁGUA - FORNECIMENTO E INSTALAÇÃO. AF\_12/2014 (M)

			QTD
Conforme Projeto	44,20	44,20000000	44,20
			44,20

### 11.1.5. 00006034 - REGISTRO DE ESFERA DE PASSEIO, PVC PARA POLIETILENO, 20 MM (UN)

			QTD
Conforme Projeto	2	2,00000000	2,00
			2,00

### 11.1.6. 89404 - JOELHO 90 GRAUS, PVC, SOLDÁVEL, DN 20MM, INSTALADO EM RAMAL DE DISTRIBUIÇÃO DE ÁGUA - FORNECIMENTO E INSTALAÇÃO. AF\_12/2014 (UN)

			QTD
Conforme Projeto	4	4,00000000	4,00
			4,00

### 11.1.7. 89438 - TE, PVC, SOLDÁVEL, DN 20MM, INSTALADO EM RAMAL DE DISTRIBUIÇÃO DE ÁGUA - FORNECIMENTO E INSTALAÇÃO. AF\_12/2014 (UN)

## MEMÓRIAS DE CÁLCULO

 <small>Divisão de Engenharia, Arquitetura e Cálculo</small>	<b>OBRA:</b> Construção da Promotória da Comarca de Maués		<b>DATA :</b> 16/03/2021	<b>L.S. Hora:</b> 86,60%	
	<b>DESCRIÇÃO:</b> Construção da Promotória de Maués - Modelo 2 Promotória 2021		<b>BDI :</b> 28,35%	<b>L.S. Mês:</b> 49,17%	
	<b>ENDEREÇO:</b> Rua Guaranópolis S/N.		<b>FONTE</b>	<b>VERSÃO</b>	<b>REF.</b>
	<b>CLIENTE:</b> Procuradoria Geral de Justiça do Estado do Amazonas		ORSE	2021/05	08/2021
	<b>OBSERVAÇÃO:</b> Ajustado a Convenção coletiva 2021/2022 - AM000307/2021		SBC	2021/06 - Manaus	06/2021
	<b>UNIDADES:</b> 147.59M <sup>2</sup>		SEDOP	2021/03 COM DESONERAÇÃO	03/2021
	<b>VALOR POR UNIDADE:</b> R\$ 6.587,36		SICRO	2021/01 COM DESONERAÇÃO	05/2021
		SINAPI	2021/07 COM DESONERAÇÃO	08/2021	
		COMPOSIÇÕES PRÓPRIAS			

			QTD
Conforme Projeto	4	4,00000000	4,00
			4,00

### 11.1.8. 052951 - CAIXA D'AGUA EM POLIETILENO 1500 LITROS COM TAMPA (UN)

			QTD
Conforme Projeto	2	2,00000000	2,00
			2,00

### 11.2.1. S01050 - Adaptador de pvc rígido soldável c/ flanges livres p/ caixa de água diâm = 40mm x 11/4" (un)

			QTD
Conforme Projeto	8	8,00000000	8,00
			8,00

### 11.2.2. 89538 - ADAPTADOR CURTO COM BOLSA E ROSCA PARA REGISTRO, PVC, SOLDÁVEL, DN 25MM X 3/4, INSTALADO EM PRUMADA DE ÁGUA - FORNECIMENTO E INSTALAÇÃO. AF\_12/2014 (UN)

			QTD
Conforme Projeto	18	18,00000000	18,00
			18,00

### 11.2.3. S01080 - Bucha de redução longa de pvc rígido soldável, marrom, diâm = 40 x 20mm (un)

			QTD
Conforme Projeto	9	9,00000000	9,00
			9,00

### 11.2.4. 89499 - CURVA 90 GRAUS, PVC, SOLDÁVEL, DN 40MM, INSTALADO EM PRUMADA DE ÁGUA - FORNECIMENTO E INSTALAÇÃO. AF\_12/2014 (UN)

			QTD
Conforme Projeto	2	2,00000000	2,00
			2,00

### 11.2.5. 89366 - JOELHO 90 GRAUS COM BUCHA DE LATÃO, PVC, SOLDÁVEL, DN 25MM, X 3/4 INSTALADO EM RAMAL OU SUB-RAMAL DE ÁGUA - FORNECIMENTO E INSTALAÇÃO. AF\_12/2014 (UN)

			QTD
Conforme Projeto	8	8,00000000	8,00
			8,00

### 11.2.6. 90373 - JOELHO 90 GRAUS COM BUCHA DE LATÃO, PVC, SOLDÁVEL, DN 25MM, X 1/2 INSTALADO EM RAMAL OU SUB-RAMAL DE ÁGUA - FORNECIMENTO E INSTALAÇÃO. AF\_12/2014 (UN)

			QTD
Conforme Projeto	2	2,00000000	2,00
			2,00

### 11.2.7. 89618 - TÊ COM BUCHA DE LATÃO NA BOLSA CENTRAL, PVC, SOLDÁVEL, DN 25MM X 1/2, INSTALADO EM PRUMADA DE ÁGUA - FORNECIMENTO E INSTALAÇÃO. AF\_12/2014 (UN)

## MEMÓRIAS DE CÁLCULO

 <small>Divisão de Engenharia, Arquitetura e Cabele</small>	<b>OBRA:</b> Construção da Promotora da Comarca de Maués		<b>DATA :</b> 16/03/2021	<b>L.S. Hora:</b> 86,60%	
	<b>DESCRIÇÃO:</b> Construção da Promotora de Maués - Modelo 2 Promotora 2021		<b>BDI :</b> 28,35%	<b>L.S. Mês:</b> 49,17%	
	<b>ENDEREÇO:</b> Rua Guaranópolis S/N.		<b>FORTE</b>	<b>VERSÃO</b>	<b>REF.</b>
	<b>CLIENTE:</b> Procuradoria Geral de Justiça do Estado do Amazonas		ORSE	2021/05	08/2021
	<b>OBSERVAÇÃO:</b> Ajustado a Convenção coletiva 2021/2022 - AM000307/2021		SBC	2021/06 - Manaus	06/2021
	<b>UNIDADES:</b> 147.59M <sup>2</sup>		SEDOP	2021/03 COM DESONERAÇÃO	03/2021
	<b>VALOR POR UNIDADE:</b> R\$ 6.587,36		SICRO	2021/01 COM DESONERAÇÃO	05/2021
		SINAPI	2021/07 COM DESONERAÇÃO	08/2021	
		COMPOSIÇÕES PRÓPRIAS			

		QTD
Conforme Projeto	1	1,00000000
		1,00

**11.2.8. 89362 - JOELHO 90 GRAUS, PVC, SOLDÁVEL, DN 25MM, INSTALADO EM RAMAL OU SUB-RAMAL DE ÁGUA - FORNECIMENTO E INSTALAÇÃO. AF\_12/2014 (UN)**

		QTD
Conforme Projeto	17	17,00000000
		17,00

**11.2.9. 89497 - JOELHO 90 GRAUS, PVC, SOLDÁVEL, DN 40MM, INSTALADO EM PRUMADA DE ÁGUA - FORNECIMENTO E INSTALAÇÃO. AF\_12/2014 (UN)**

		QTD
Conforme Projeto	5	5,00000000
		5,00

**11.2.10. S01168 - Tê 90º de pvc rígido soldável, marrom diâm = 25mm (un)**

		QTD
Conforme Projeto	5	5,00000000
		5,00

**11.2.11. S01170 - Tê 90º de pvc rígido soldável, marrom diâm = 40mm (un)**

		QTD
Conforme Projeto	5	5,00000000
		5,00

**11.2.12. 00011676 - REGISTRO DE ESFERA, PVC, COM VOLANTE, VS, SOLDAVEL, DN 40 MM, COM CORPO DIVIDIDO (UN)**

		QTD
Conforme Projeto	5	5,00000000
		5,00

**11.2.13. S01030 - Tubo pvc rígido soldável marrom p/ água, d = 40 mm (1 1/4") (m)**

		QTD
Conforme Projeto	85	85,00000000
		85,00

**11.2.14. S01028 - Tubo pvc rígido soldável marrom p/ água, d = 25 mm (3/4") (m)**

		QTD
Conforme Projeto	75,91	75,91000000
		75,91

**12.1.1. 89812 - CURVA LONGA 90 GRAUS, PVC, SERIE NORMAL, ESGOTO PREDIAL, DN 100 MM, JUNTA ELÁSTICA, FORNECIDO E INSTALADO EM PRUMADA DE ESGOTO SANITÁRIO OU VENTILAÇÃO. AF\_12/2014 (UN)**

		QTD
Conforme Projeto	6	6,00000000
		6,00



MEMÓRIAS DE CÁLCULO			
 <small>Divisão de Engenharia, Arquitetura e Cálculo</small>	OBRA:	Construção da Promotoria da Comarca de Maués	DATA : 16/03/2021 L.S. Hora: 86,60%
	DESCRIÇÃO:	Construção da Promotoria de Maués - Modelo 2 Promotoria 2021	BDI : 28,35% L.S. Mês: 49,17%
	ENDEREÇO:	Rua Guaranópolis S/N.	<b>FORTE</b>
	CLIENTE:	Procuradoria Geral de Justiça do Estado do Amazonas	2021/05
	OBSERVAÇÃO:	Ajustado a Convenção coletiva 2021/2022 - AM000307/2021	SBC
	UNIDADES:	147,59M <sup>2</sup>	2021/06 - Manaus
	VALOR POR UNIDADE:	R\$ 6.587,36	SEDOP
		SICRO	2021/03 COM DESONERAÇÃO
		SINAPI	2021/01 COM DESONERAÇÃO
			2021/07 COM DESONERAÇÃO
			COMPOSIÇÕES PRÓPRIAS
			REF.
			08/2021
			06/2021
			03/2021
			05/2021
			08/2021

**12.1.2. 89726 - JOELHO 45 GRAUS, PVC, SERIE NORMAL, ESGOTO PREDIAL, DN 40 MM, JUNTA SOLDÁVEL, FORNECIDO E INSTALADO EM RAMAL DE DESCARGA OU RAMAL DE ESGOTO SANITÁRIO. AF\_12/2014 (UN)**

		QTD
Conforme Projeto	4	4,00000000
		4,00

**12.1.3. 89732 - JOELHO 45 GRAUS, PVC, SERIE NORMAL, ESGOTO PREDIAL, DN 50 MM, JUNTA ELÁSTICA, FORNECIDO E INSTALADO EM RAMAL DE DESCARGA OU RAMAL DE ESGOTO SANITÁRIO. AF\_12/2014 (UN)**

		QTD
Conforme Projeto	2	2,00000000
		2,00

**12.1.4. 89801 - JOELHO 90 GRAUS, PVC, SERIE NORMAL, ESGOTO PREDIAL, DN 50 MM, JUNTA ELÁSTICA, FORNECIDO E INSTALADO EM PRUMADA DE ESGOTO SANITÁRIO OU VENTILAÇÃO. AF\_12/2014 (UN)**

		QTD
Conforme Projeto	3	3,00000000
		3,00

**12.1.5. 89785 - JUNÇÃO SIMPLES, PVC, SERIE NORMAL, ESGOTO PREDIAL, DN 50 X 50 MM, JUNTA ELÁSTICA, FORNECIDO E INSTALADO EM RAMAL DE DESCARGA OU RAMAL DE ESGOTO SANITÁRIO. AF\_12/2014 (UN)**

		QTD
Conforme Projeto	2	2,00000000
		2,00

**12.1.6. S04280 - Caixa sifonada em pvc,100x150x50mm, acabamento branco, c/grelha e porta grelha (un)**

		QTD
Conforme Projeto	5	5,00000000
		5,00

**12.1.7. S09365 - Caixa sifonada em pvc,150x185x75mm, acabamento branco, com tampa cega (un)**

		QTD
Conforme Projeto	1	1,00000000
		1,00

**12.1.8. S01666 - Terminal de ventilação em pvc rígido c/ anéis, para esgoto primário, diâm = 50mm (un)**

		QTD
Conforme Projeto	4	4,00000000
		4,00

**12.1.9. S01595 - Vedação para saída de vaso sanitário em pvc rígido soldável, para esgoto primário, diâm = 100mm (un)**

		QTD
Conforme Projeto	4	4,00000000
		4,00

## MEMÓRIAS DE CÁLCULO

 <small>Divisão de Engenharia, Arquitetura e Cálculo</small>	<b>OBRA:</b> Construção da Promotória da Comarca de Maués		<b>DATA :</b> 16/03/2021	<b>L.S. Hora:</b> 86,60%	
	<b>DESCRIÇÃO:</b> Construção da Promotória de Maués - Modelo 2 Promotória 2021		<b>BDI :</b> 28,35%	<b>L.S. Mês:</b> 49,17%	
	<b>ENDEREÇO:</b> Rua Guaranópolis S/N.		<b>FONTE</b>	<b>VERSÃO</b>	<b>REF.</b>
	<b>CLIENTE:</b> Procuradoria Geral de Justiça do Estado do Amazonas		ORSE	2021/05	08/2021
	<b>OBSERVAÇÃO:</b> Ajustado a Convenção coletiva 2021/2022 - AM000307/2021		SBC	2021/06 - Manaus	06/2021
	<b>UNIDADES:</b> 147.59M <sup>2</sup>		SEDOP	2021/03 COM DESONERAÇÃO	03/2021
	<b>VALOR POR UNIDADE:</b> R\$ 6.587,36		SICRO	2021/01 COM DESONERAÇÃO	05/2021
			SINAPI	2021/07 COM DESONERAÇÃO	08/2021
		COMPOSIÇÕES PRÓPRIAS			

		QTD
		4,00

**12.1.10. I02014 - Sifão cromado para lavatório, DECA ref.1680C 1 x 1 1/2 ou similar (un)**

		QTD
Conforme Projeto	4	4,00000000
		4,00

**12.1.11. 91792 - (COMPOSIÇÃO REPRESENTATIVA) DO SERVIÇO DE INSTALAÇÃO DE TUBO DE PVC, SÉRIE NORMAL, ESGOTO PREDIAL, DN 40 MM (INSTALADO EM RAMAL DE DESCARGA OU RAMAL DE ESGOTO SANITÁRIO), INCLUSIVE CONEXÕES, CORTES E FIXAÇÕES, PARA PRÉDIOS. AF\_10/2015 (M)**

		QTD
Conforme Projeto	8,35	8,35000000
		8,35

**12.1.12. 91793 - (COMPOSIÇÃO REPRESENTATIVA) DO SERVIÇO DE INSTALAÇÃO DE TUBO DE PVC, SÉRIE NORMAL, ESGOTO PREDIAL, DN 50 MM (INSTALADO EM RAMAL DE DESCARGA OU RAMAL DE ESGOTO SANITÁRIO), INCLUSIVE CONEXÕES, CORTES E FIXAÇÕES PARA, PRÉDIOS. AF\_10/2015 (M)**

		QTD
Conforme Projeto	20,35	20,35000000
		20,35

**12.1.13. 91790 - (COMPOSIÇÃO REPRESENTATIVA) DO SERVIÇO DE INSTALAÇÃO DE TUBOS DE PVC, SÉRIE R, ÁGUA PLUVIAL, DN 100 MM (INSTALADO EM RAMAL DE ENCAMINHAMENTO, OU CONDUTORES VERTICAIS), INCLUSIVE CONEXÕES, CORTES E FIXAÇÕES, PARA PRÉDIOS. AF\_10/2015 (M)**

		QTD
Conforme Projeto	32,80	32,80000000
		32,80

**12.1.14. 00035277 - CAIXA DE GORDURA EM PVC, DIAMETRO MINIMO 300 MM, DIAMETRO DE SAIDA 100 MM, CAPACIDADE APROXIMADA 18 LITROS, COM TAMPA (UN)**

		QTD
Conforme Projeto	1	1,00000000
		1,00

**12.1.15. COMP-597467 - CAIXA DE INSPEÇÃO EM CONCRETO PRÉ-MOLDADO DN 60CM COM TAMPA H= 60CM - FORNECIMENTO E INSTALAÇÃO (UN) (UN)**

		QTD
Conforme Projeto	3	3,00000000
		3,00

**12.2.1. 00039362 - FOSSA SEPTICA, SEM FILTRO, PARA 8 A 14 CONTRIBUINTES, CILINDRICA, COM TAMPA, EM POLIETILENO DE ALTA DENSIDADE (PEAD), CAPACIDADE APROXIMADA DE 3000 LITROS (NBR 7229) (UN)**

		QTD
Sistema de tratamento de esgoto	1	1,00000000
		1,00

**12.2.2. 00039367 - FILTRO ANAEROBIO, EM POLIETILENO DE ALTA DENSIDADE (PEAD),**

MEMÓRIAS DE CÁLCULO			
 <small>Divisão de Engenharia, Arquitetura e Cálculo</small>	OBRA:	Construção da Promotoria da Comarca de Maués	DATA : 16/03/2021 L.S. Hora: 86,60%
	DESCRIÇÃO:	Construção da Promotoria de Maués - Modelo 2 Promotoria 2021	BDI : 28,35% L.S. Mês: 49,17%
	ENDEREÇO:	Rua Guaranópolis S/N.	<b>FONTE</b>
	CLIENTE:	Procuradoria Geral de Justiça do Estado do Amazonas	<b>VERSÃO</b>
	OBSERVAÇÃO:	Ajustado a Convenção coletiva 2021/2022 - AM000307/2021	<b>REF.</b>
	UNIDADES:	147.59M <sup>2</sup>	ORSE 2021/05 08/2021
	VALOR POR UNIDADE:	R\$ 6.587,36	SBC 2021/06 - Manaus 06/2021
		SEDOP 2021/03 COM DESONERAÇÃO 03/2021	
		SICRO 2021/01 COM DESONERAÇÃO 05/2021	
		SINAPI 2021/07 COM DESONERAÇÃO 08/2021	
		COMPOSIÇÕES PRÓPRIAS	

### CAPACIDADE \*5000\* LITROS (NBR 13969) (UN)

			QTD
Sistema de tratamento de esgoto	1	1,00000000	1,00
			1,00

### 13.1.1. CP-0240-95471 - VASO SANITARIO SIFONADO CONVENCIONAL PARA PCD SEM FURO FRONTAL COM LOUÇA BRANCA - FORNECIMENTO E INSTALAÇÃO. (UN)

			QTD
Conforme Projeto Banheiros entrada	2	2,00000000	2,00
			2,00

### 13.1.2. CP-4200-95469 - VASO SANITARIO SIFONADO CONVENCIONAL COM LOUÇA BRANCA - FORNECIMENTO E INSTALAÇÃO. AF\_10/2016 (UN)

			QTD
Conforme Projeto Promotorias	3	3,00000000	3,00
			3,00

### 13.1.3. 93441 - BANCADA GRANITO CINZA 150 X 60 CM, COM CUBA DE EMBUTIR DE AÇO, VÁLVULA AMERICANA EM METAL, SIFÃO FLEXÍVEL EM PVC, ENGATE FLEXÍVEL 30 CM, TORNEIRA CROMADA LONGA, DE PAREDE, 1/2 OU 3/4, P/ COZINHA, PADRÃO POPULAR - FORNEC. E INSTALAÇÃO. AF\_01/2020 (UN)

			QTD
Pia da Cozinha	1	1,00000000	1,00
			1,00

### 13.1.4. COMP-049177 - BANCADA DE GRANITO COM CUBA DE SEMIENCAIXE E ACESSÓRIOS (UN)

			QTD
Banheiros interno	3	3,00000000	3,00
			3,00

### 13.1.5. COMP-620239 - LAVATÓRIO LOUÇA BRANCA SUSPENSO, \*45 X \*35CM OU EQUIVALENTE, PARA BANHEIRO PNE, INCLUSO SIFÃO TIPO GARRAFA EM PVC, VÁLVULA E ENGATE FLEXÍVEL 30CM EM PLÁSTICO E TORNEIRA CROMADA DE MESA, PADRÃO POPULAR - FORNECIMENTO E INSTALAÇÃO (un)

			QTD
Banheiros públicos	2	2,00000000	2,00
			2,00

### 13.1.6. CP-0859-86889 - BANCADA DE GRANITO SÃO GABRIEL POLIDO PARA PIA DE COZINHA 1,50 X 0,60 M COM PIA e ACESSÓRIOS - FORNECIMENTO E INSTALAÇÃO. (UN)

			QTD
Conforme projeto	1	1,00000000	1,00
			1,00

### 13.2.1. S89987S - Registro de gaveta bruto, latão, roscável, 3/4", com acabamento e canopla cromados. fornecido e instalado em ramal de água. af\_12/2014 (un)

			QTD
Conforme Projeto	4	4,00000000	4,00

## MEMÓRIAS DE CÁLCULO

 <small>Divisão de Engenharia, Arquitetura e Cálculo</small>	<b>OBRA:</b> Construção da Promotória da Comarca de Maués		<b>DATA :</b> 16/03/2021	<b>L.S. Hora:</b> 86,60%	
	<b>DESCRIÇÃO:</b> Construção da Promotória de Maués - Modelo 2 Promotória 2021		<b>BDI :</b> 28,35%	<b>L.S. Mês:</b> 49,17%	
	<b>ENDEREÇO:</b> Rua Guaranópolis S/N.		<b>FONTE</b>	<b>VERSÃO</b>	<b>REF.</b>
	<b>CLIENTE:</b> Procuradoria Geral de Justiça do Estado do Amazonas		ORSE	2021/05	08/2021
	<b>OBSERVAÇÃO:</b> Ajustado a Convenção coletiva 2021/2022 - AM000307/2021		SBC	2021/06 - Manaus	06/2021
	<b>UNIDADES:</b> 147.59M <sup>2</sup>		SEDOP	2021/03 COM DESONERAÇÃO	03/2021
	<b>VALOR POR UNIDADE:</b> R\$ 6.587,36		SICRO	2021/01 COM DESONERAÇÃO	05/2021
			SINAPI	2021/07 COM DESONERAÇÃO COMPOSIÇÕES PRÓPRIAS	08/2021

		<b>QTD</b>
		<b>4,00</b>

### 13.2.2. COMP-678754 - Kit de acessórios para banheiros (Un)

		<b>QTD</b>
Quantidade de Banheiros	5	5,00000000
		<b>5,00</b>

### 13.2.3. COMP-218015 - Conjunto Acessórios para Banheiro PNE (CONJ)

		<b>QTD</b>
Numero de Banheiros PNE	2	2,00000000
		<b>2,00</b>

### 14.1.1. 93137 - PONTO DE ILUMINAÇÃO RESIDENCIAL INCLUINDO INTERRUPTOR SIMPLES (2 MÓDULOS), CAIXA ELÉTRICA, ELETRODUTO, CABO, RASGO, QUEBRA E CHUMBAMENTO (EXCLUINDO LUMINÁRIA E LÂMPADA). AF\_01/2016 (UN)

		<b>QTD</b>
apoio	5	5,00000000
apoio/protocolo	3	3,00000000
Sala técnica	2	2,00000000
banheiro interno	3	3,00000000
banheiro recepção fem	1	1,00000000
banheiro recepção masc	1	1,00000000
copa/Área de serviço	3	3,00000000
corredor	5	5,00000000
externa/platibanda	12	12,00000000
poste/ refletor externo	4	4,00000000
promotória 1	4	4,00000000
promotória 2	4	4,00000000
recepção	6	6,00000000
refletor externo	3	3,00000000
reunião	4	4,00000000
		<b>60,00</b>

### 14.1.2. 93142 - PONTO DE TOMADA RESIDENCIAL INCLUINDO TOMADA (2 MÓDULOS) 10A/250V, CAIXA ELÉTRICA, ELETRODUTO, CABO, RASGO, QUEBRA E CHUMBAMENTO. AF\_01/2016 (UN)

		<b>QTD</b>
APOIO	6	6,00000000
APOIO/RECEPÇÃO	3	3,00000000
SALA TÉCNICA	5	5,00000000
COPA	4	4,00000000
EXTERNA PARA LIGAR EQUIPAMENTO DE MANUTENÇÃO	2	2,00000000
EXTERNO	2	2,00000000

## MEMÓRIAS DE CÁLCULO

 <small>Divisão de Engenharia, Arquitetura e Cálculo</small>	<b>OBRA:</b> Construção da Promotória da Comarca de Maués		<b>DATA :</b> 16/03/2021	<b>L.S. Hora:</b> 86,60%	
	<b>DESCRIÇÃO:</b> Construção da Promotória de Maués - Modelo 2 Promotória 2021		<b>BDI :</b> 28,35%	<b>L.S. Mês:</b> 49,17%	
	<b>ENDEREÇO:</b> Rua Guaranópolis S/N.		<b>FONTE</b>	<b>VERSÃO</b>	<b>REF.</b>
	<b>CLIENTE:</b> Procuradoria Geral de Justiça do Estado do Amazonas		ORSE	2021/05	08/2021
	<b>OBSERVAÇÃO:</b> Ajustado a Convenção coletiva 2021/2022 - AM000307/2021		SBC	2021/06 - Manaus	06/2021
	<b>UNIDADES:</b> 147.59M <sup>2</sup>		SEDOP	2021/03 COM DESONERAÇÃO	03/2021
	<b>VALOR POR UNIDADE:</b> R\$ 6.587,36		SICRO	2021/01 COM DESONERAÇÃO	05/2021
		SINAPI	2021/07 COM DESONERAÇÃO	08/2021	
		COMPOSIÇÕES PRÓPRIAS			

			QTD
PROMOTORIA 1	3	3,00000000	3,00
PROMOTORIA 2	3	3,00000000	3,00
RECEPÇÃO	2	2,00000000	2,00
REUNIÃO	3	3,00000000	3,00
			33,00

### 14.1.3. 93143 - PONTO DE TOMADA RESIDENCIAL INCLUINDO TOMADA 20A/250V, CAIXA ELÉTRICA, ELETRODUTO, CABO, RASGO, QUEBRA E CHUMBAMENTO. AF\_01/2016 (UN)

			QTD
ar condicionado	6	6,00000000	6,00
externa	2	2,00000000	2,00
interna	11	11,00000000	11,00
			19,00

### 14.1.4. S11138 - Entrada de energia elétrica trifásica demanda entre 26,6 e 38,1 kw - Rev 01 (un)

			QTD
Conforme Projeto	1	1,00000000	1,00
			1,00

### 14.1.5. 065455 - DISJUNTOR CAIXA MOLDADA TRIPOLAR 630A DWP630L-630-3 WEG (UN)

			QTD
Conforme Projeto	1	1,00000000	1,00
			1,00

### 14.1.6. CP-9396-83463 - QUADRO DE DISTRIBUIÇÃO DE ENERGIA EM CHAPA DE AÇO GALVANIZADO, COM BARRAMENTO TRIFÁSICO, NEUTRO E TERRA - FORNECIMENTO E INSTALAÇÃO (UN)

			QTD
Quadro de Distribuição	2	2,00000000	2,00
			2,00

### 14.1.7. CP-9493-S11301 - Luminária em LED slim p/ iluminação púb,03 petalas,50W,lentes policarbonato,corpo alumínio,pint.anti-incrustantes, grau de prot. IP67, IK09,temp-cor 5000°K, IRC =>70%,v.útil 50.000 h,linha Street-Light (PICO-LE- LMSL-80), com poste de aço e base de concreto. (un)

			QTD
Conforme Projeto	4	4,00000000	4,00
			4,00

### 14.1.8. 060637 - ARANDELA 5 VIDROS EXTERNA MURO PAREDE ALUMINIO BRANCO+PAR 20 (UN)

			QTD
Muro - lado direito	4	4,00000000	4,00
Muro - lado esquerdo	4	4,00000000	4,00
			8,00

### 14.1.9. COMP-405043 - Refletor LED de 150w (Un)

## MEMÓRIAS DE CÁLCULO

 <small>Divisão de Engenharia, Arquitetura e Cálculo</small>	<b>OBRA:</b> Construção da Promotoria da Comarca de Maués		<b>DATA :</b> 16/03/2021	<b>L.S. Hora:</b> 86,60%	
	<b>DESCRIÇÃO:</b> Construção da Promotoria de Maués - Modelo 2 Promotoria 2021		<b>BDI :</b> 28,35%	<b>L.S. Mês:</b> 49,17%	
	<b>ENDEREÇO:</b> Rua Guaranópolis S/N.		<b>FORNE</b>	<b>VERSÃO</b>	<b>REF.</b>
	<b>CLIENTE:</b> Procuradoria Geral de Justiça do Estado do Amazonas		ORSE	2021/05	08/2021
	<b>OBSERVAÇÃO:</b> Ajustado a Convenção coletiva 2021/2022 - AM000307/2021		SBC	2021/06 - Manaus	06/2021
	<b>UNIDADES:</b> 147.59M <sup>2</sup>		SEDOP	2021/03 COM DESONERAÇÃO	03/2021
	<b>VALOR POR UNIDADE:</b> R\$ 6.587,36		SICRO	2021/01 COM DESONERAÇÃO	05/2021
		SINAPI	2021/07 COM DESONERAÇÃO	08/2021	
		COMPOSIÇÕES PRÓPRIAS			

			QTD
Conforme Projeto	4	4,00000000	4,00
			4,00

**14.1.10. COMP-194107 - Luminária a LED tipo plafon 60x60cm 48w. Completa, com driver multitensão (100-250V) integrados à luminária. 30.000h de uso. (Un)**

			QTD
Conforme projeto	21	21,00000000	21,00
			21,00

**14.1.11. CP-9013-COMP-194107 - Luminária a LED tipo plafon 30x60cm 48w. Completa, com driver multitensão (100-250V) integrados à luminária. 30.000h de uso. (Un)**

			QTD
EXTERNA/PLATIBANDA	15	15,00000000	15,00
			15,00

**14.1.12. COMP-488982 - Luminária a LED tipo plafon 30x30cm 36w. Completa, com driver multitensão (100-250V) integrados à luminária. 30.000h de uso. (Un)**

			QTD
Conforme projeto	11	11,00000000	11,00
			11,00

**14.1.13. COMP-38937570 - CAIXA DE PASSAGEM 30X30X40 COM TAMPA E DRENO BRITA (UN)**

			QTD
Conforme Projeto	7	7,00000000	7,00
			7,00

**14.2.1. COMP-849515 - Entrada Rede de Fibra Informática (Un)**

			QTD
Entrada de Fibra Ótica	1	1,00000000	1,00
			1,00

**14.2.2. CP-6778-059455 - PONTO DE REDE - INCLUINDO RASGO, QUEBRA, CHUMBAMENTO, ELETRODUTO, CABO, CX 2" x 4" + 2 TOMADAS RJ-45 KEYSTONE E CERTIFICAÇÃO DO PONTO COM EMISSÃO DE RELATÓRIO (UN)**

			QTD
Servidores	4	4,00000000	4,00
Copa	1	1,00000000	1,00
Sala técnica	2	2,00000000	2,00
promotoria 1	3	3,00000000	3,00
promotoria 2	3	3,00000000	3,00
recepção/Multiuso	2	2,00000000	2,00
reunião	3	3,00000000	3,00
			18,00

**14.3.1. COMP-747559 - Rede de aterramento unidade 2 promotorias (Un)**

## MEMÓRIAS DE CÁLCULO

 <small>Divisão de Engenharia, Arquitetura e Cálculo</small>	<b>OBRA:</b> Construção da Promotoria da Comarca de Maués		<b>DATA :</b> 16/03/2021	<b>L.S. Hora:</b> 86,60%	
	<b>DESCRIÇÃO:</b> Construção da Promotoria de Maués - Modelo 2 Promotoria 2021		<b>BDI :</b> 28,35%	<b>L.S. Mês:</b> 49,17%	
	<b>ENDEREÇO:</b> Rua Guaranópolis S/N.		<b>FONTE</b>	<b>VERSÃO</b>	<b>REF.</b>
	<b>CLIENTE:</b> Procuradoria Geral de Justiça do Estado do Amazonas		ORSE	2021/05	08/2021
	<b>OBSERVAÇÃO:</b> Ajustado a Convenção coletiva 2021/2022 - AM000307/2021		SBC	2021/06 - Manaus	06/2021
	<b>UNIDADES:</b> 147.59M <sup>2</sup>		SEDOP	2021/03 COM DESONERAÇÃO	03/2021
	<b>VALOR POR UNIDADE:</b> R\$ 6.587,36		SICRO	2021/01 COM DESONERAÇÃO	05/2021
		SINAPI	2021/07 COM DESONERAÇÃO	08/2021	
		COMPOSIÇÕES PRÓPRIAS			

			QTD
Aterramento da Unidade	1	1,00000000	1,00
			1,00

### 14.4.1.1. CP-6579-S08493 - FORNECIMENTO E INSTALAÇÃO DE RACK DE PISO 19" x 44U x 670mm - INCLUSIVE ACESSÓRIOS (un)

			QTD
Rack	1	1,00000000	1,00
			1,00

### 14.4.1.2. COMP-504603 - Switch Hp 24 Portas 1920s-48g J1386a 10/100/1000 4sfp Poe (Un)

			QTD
Conforme projeto	1	1,00000000	1,00
			1,00

### 14.4.1.3. COMP-945137 - Nobreak 1.5Kva Apc Smc1500I2U-Br Lcd Mono 230V para Rack (Un)

			QTD
Conforme Projeto	1	1,00000000	1,00
			1,00

### 14.4.1.4. I058894 - ACCESS POINT WIRELESS TP-LINK AC1750 DUAL BAND EAP245 (UN)

			QTD
Corredor das promotorias/Recepção	2	2,00000000	2,00
			2,00

### 14.4.1.5. COMP-651505 - Central Telefônica Pabx Ip Intelbras Cip 850 Gateway Voip (Un)

			QTD
Central Telefônica	1	1,00000000	1,00
			1,00

### 14.4.2.1. COMP-571625 - Fornecimento e instalação de sistema CFTV com câmeras e 32 Canais (un)

			QTD
Sistema de monitoramento	1	1,00000000	1,00
			1,00

### 14.4.2.2. S04713 - Concertina em aço galvanizado, espiral de Ø = 450mm, 3 cliques p/ espiral, lâmina de 30mm e fio interno de 2,50mm, inclusive instalação (m)

			QTD
Perimetro do Muro (lateral +fundo+lateral)	30+20+30	80,00000000	80,00
			80,00

### 14.4.2.3. COMP-058422 - Porta detectora de metais - fornecimento e instalação (un)

			QTD
Entrada	1	1,00000000	1,00
			1,00

### 14.4.3.1. COMP-318779 - Gerador de energia Solar Grid-tie para conexão a rede pública

## MEMÓRIAS DE CÁLCULO

 <small>Divisão de Engenharia, Arquitetura e Cálculo</small>	<b>OBRA:</b> Construção da Promotoria da Comarca de Maués		<b>DATA :</b> 16/03/2021	<b>L.S. Hora:</b> 86,60%	
	<b>DESCRIÇÃO:</b> Construção da Promotoria de Maués - Modelo 2 Promotoria 2021		<b>BDI :</b> 28,35%	<b>L.S. Mês:</b> 49,17%	
	<b>ENDEREÇO:</b> Rua Guaranópolis S/N.		<b>FONTE</b>	<b>VERSÃO</b>	<b>REF.</b>
	<b>CLIENTE:</b> Procuradoria Geral de Justiça do Estado do Amazonas		ORSE	2021/05	08/2021
	<b>OBSERVAÇÃO:</b> Ajustado a Convenção coletiva 2021/2022 - AM000307/2021		SBC	2021/06 - Manaus	06/2021
	<b>UNIDADES:</b> 147.59M <sup>2</sup>		SEDOP	2021/03 COM DESONERAÇÃO	03/2021
	<b>VALOR POR UNIDADE:</b> R\$ 6.587,36		SICRO	2021/01 COM DESONERAÇÃO	05/2021
			SINAPI	2021/07 COM DESONERAÇÃO COMPOSIÇÕES PRÓPRIAS	08/2021

### (140~160kWh/mês) (un)

			QTD
Conforme projeto	1	1,00000000	1,00
			1,00

### 14.4.3.2. COMP-505544 - Sistema de reuso de água da chuva (un)

			QTD
Sistema de Reuso de Água	1	1,00000000	1,00
			1,00

### 14.4.4.1. 00043191 - AR CONDICIONADO SPLIT ON/OFF, HI-WALL (PAREDE), 18000 BTUS/H, CICLO FRIO, 60 HZ, CLASSIFICACAO ENERGETICA A - SELO PROCEL, GAS HFC, CONTROLE S/ FIO (UN)

			QTD
Conforme projeto	4	4,00000000	4,00
			4,00

### 14.4.4.2. 00043192 - AR CONDICIONADO SPLIT ON/OFF, HI-WALL (PAREDE), 24000 BTUS/H, CICLO FRIO, 60 HZ, CLASSIFICACAO ENERGETICA A - SELO PROCEL, GAS HFC, CONTROLE S/ FIO (UN)

			QTD
Recepção	2	2,00000000	2,00
			2,00

### 14.4.4.3. 00043195 - AR CONDICIONADO SPLIT ON/OFF, CASSETE (TETO), FRIO 4 VIAS 18000 BTUS/H, CLASSIFICACAO ENERGETICA C - SELO PROCEL, GAS HFC, CONTROLE S/ FIO (UN)

			QTD
Sala Técnica	1	1,00000000	1,00
			1,00

### 15.1.1. S11853 - Placa de sinalizacao de seguranca contra incendio, fotoluminescente, retangular, \*20 x 40\* cm, em pvc \*2\* mm anti-chamas (simbolos, cores e pictogramas conforme nbr 13434) (Un)

			QTD
Conforme projeto	4	4,00000000	4,00
			4,00

### 15.1.2. I11558 - Fita de demarcação PVC 15mmx50m - (amarela, vermelha, branca, preta, etc.) (m)

			QTD
Sinalização incêndio (comprimento x cores x pontos)	3*2*2	12,00000000	12,00
			12,00

### 15.1.3. 00010886 - EXTINTOR DE INCENDIO PORTATIL COM CARGA DE AGUA PRESSURIZADA DE 10 L, CLASSE A (UN)

			QTD
Conforme projeto	1	1,00000000	1,00
			1,00

### 15.1.4. 00010889 - EXTINTOR DE INCENDIO PORTATIL COM CARGA DE GAS CARBONICO CO2 DE 6



## MEMÓRIAS DE CÁLCULO

 Divisão de Engenharia, Arquitetura e Cálculo	<b>OBRA:</b> Construção da Promotória da Comarca de Maués		<b>DATA :</b> 16/03/2021	<b>L.S. Hora:</b> 86,60%	
	<b>DESCRIÇÃO:</b> Construção da Promotória de Maués - Modelo 2 Promotória 2021		<b>BDI :</b> 28,35%	<b>L.S. Mês:</b> 49,17%	
	<b>ENDEREÇO:</b> Rua Guaranópolis S/N.		<b>FONTE</b>	<b>VERSÃO</b>	<b>REF.</b>
	<b>CLIENTE:</b> Procuradoria Geral de Justiça do Estado do Amazonas		ORSE	2021/05	08/2021
	<b>OBSERVAÇÃO:</b> Ajustado a Convenção coletiva 2021/2022 - AM000307/2021		SBC	2021/06 - Manaus	06/2021
	<b>UNIDADES:</b> 147,59M <sup>2</sup>		SEDOP	2021/03 COM DESONERAÇÃO	03/2021
	<b>VALOR POR UNIDADE:</b> R\$ 6.587,36		SICRO	2021/01 COM DESONERAÇÃO	05/2021
			SINAPI	2021/07 COM DESONERAÇÃO COMPOSIÇÕES PRÓPRIAS	08/2021

### KG, CLASSE BC (UN)

			QTD
Conforme projeto	1	1,00000000	1,00
			1,00

### 15.1.5. MPAM - INC - 001 - SUPORTE DE PAREDE PARA EXTINTOR (UN)

			QTD
Conforme projeto	2	2,00000000	2,00
			2,00

### 15.1.6. 060062 - LUMINARIA DE EMERGENCIA 2XLED 1200 BATERIA SELADA SEGURIMAX (UN)

			QTD
Conforme projeto	3	3,00000000	3,00
			3,00

### 16.1.1. 94782 - (COMPOSIÇÃO REPRESENTATIVA) DO SERVIÇO DE CONTRAPISO EM ARGAMASSA TRAÇO 1:4 (CIMENTO E AREIA) ESPESSURA 7CM. AF\_10/2014 (M2)

			QTD
Conforme projeto arquitetônico	147,59	147,59000000	147,59
			147,59

### 16.1.2. 87261 - REVESTIMENTO CERÂMICO PARA PISO COM PLACAS TIPO PORCELANATO DE DIMENSÕES 60X60 CM APLICADA EM AMBIENTES DE ÁREA MENOR QUE 5 M<sup>2</sup>. AF\_06/2014 (M2)

			QTD
Conforme projeto	2,41+2,41+2,39+2,03+5,69+3,18+2,93+2,93	23,97000000	23,97
			23,97

### 16.1.3. 87263 - REVESTIMENTO CERÂMICO PARA PISO COM PLACAS TIPO PORCELANATO DE DIMENSÕES 60X60 CM APLICADA EM AMBIENTES DE ÁREA MAIOR QUE 10 M<sup>2</sup>. AF\_06/2014 (M2)

			QTD
Conforme projeto	11,70+11,70+16,90+15,03+22,16+21,72	99,21000000	99,21
			99,21

### 16.2.1. 00036178 - PISO PODOTATIL DE CONCRETO - DIRECIONAL E ALERTA, \*40 X 40 X 2,5\* CM (UN)

			QTD
Conforme projeto arquitetônico	130	130,00000000	130,00
			130,00

### 16.2.2. 98504 - PLANTIO DE GRAMA EM PLACAS. AF\_05/2018 (M2)

			QTD
Conforme Projeto	254	254,00000000	254,00
			254,00

### 16.2.3. 92404 - EXECUÇÃO DE PÁTIO/ESTACIONAMENTO EM PISO INTERTRAVADO, COM BLOCO 16 FACES DE 22 X 11 CM, ESPESSURA 8 CM. AF\_12/2015 (M2)

## MEMÓRIAS DE CÁLCULO

 <small>Divisão de Engenharia, Arquitetura e Cálculo</small>	<b>OBRA:</b> Construção da Promotória da Comarca de Maués		<b>DATA :</b> 16/03/2021	<b>L.S. Hora:</b> 86,60%	
	<b>DESCRIÇÃO:</b> Construção da Promotória de Maués - Modelo 2 Promotória 2021		<b>BDI :</b> 28,35%	<b>L.S. Mês:</b> 49,17%	
	<b>ENDEREÇO:</b> Rua Guaránópolis S/N.		<b>FONTE</b>	<b>VERSÃO</b>	<b>REF.</b>
	<b>CLIENTE:</b> Procuradoria Geral de Justiça do Estado do Amazonas		ORSE	2021/05	08/2021
	<b>OBSERVAÇÃO:</b> Ajustado a Convenção coletiva 2021/2022 - AM000307/2021		SBC	2021/06 - Manaus	06/2021
	<b>UNIDADES:</b> 147.59M <sup>2</sup>		SEDOP	2021/03 COM DESONERAÇÃO	03/2021
	<b>VALOR POR UNIDADE:</b> R\$ 6.587,36		SICRO	2021/01 COM DESONERAÇÃO	05/2021
		SINAPI	2021/07 COM DESONERAÇÃO	08/2021	
		COMPOSIÇÕES PRÓPRIAS			

			QTD
Conforme projeto	69,38	69,38000000	69,38
			69,38

### 16.2.4. 92392 - EXECUÇÃO DE PAVIMENTO EM PISO INTERTRAVADO, COM BLOCO PISOGRAMA DE 35 X 25 CM, ESPESSURA 8 CM. AF\_12/2015 (M2)

			QTD
Conforme projeto	38,50+12,15+6,73	57,38000000	57,38
			57,38

### 16.2.5. 94998 - EXECUÇÃO DE PASSEIO (CALÇADA) OU PISO DE CONCRETO COM CONCRETO MOLDADO IN LOCO, FEITO EM OBRA, ACABAMENTO CONVENCIONAL, ESPESSURA 12 CM, ARMADO. AF\_07/2016 (M2)

			QTD
Conforme projeto	28,90+90,32+12,48+32,09+71,71	235,50000000	235,50
			235,50

### 17.1. S07695 - Pintura de Gradil Metálico, confeccionado com barras chata 1 1/4" x 3/16", em módulos 16x16cm, ou tijolinho 20x10cm, com 01 demão de tinta anti-corrosiva - zarcão e 02 demãos de esmalte sintético (medir somente uma vez) (m2)

			QTD
Gradil	(25*1,5)+(5*2)	47,50000000	47,50
			47,50

### 17.2. S08146 - Pintura para interiores, sobre paredes, com lixamento, aplicação de 01 demão de líquido selador acrílico, 02 demãos de massa acrílica e 02 demãos de tinta acrílica convencional - Rev 01 (m2)

			QTD
Paredes	$((11,84+10,61+11,20+8,20+7+3,45+2,35+3,90+3,90+2,5+3+6,85+11+3,75)*3,15)-$ $((4*0,5*0,5)+(4*4,5*1,6)+(3*1*3)+(1,6*1)+(6*0,9*2,1)+(2*0,7*2,1)+(2*0,95*2,10)+(0,97*2,1)+(2,85*2,1))+((1,40+2)*3,15)$	378,14000000	378,14
			378,14

### 17.3. S02295 - Pintura para exteriores, sobre paredes, com lixamento, aplicação de 01 demão de selador acrílico, 02 demãos de massa acrílica e 02 demãos de tinta acrílica convencional - Rev 03 (m2)

			QTD
(Paredes Externas (Muro) x Altura ) x Dois Lados	$((30+30+20)*2)*2$	320,00000000	320,00
Mureta gradil	$((30*0,5)+(0,15*30))*2$	39,00000000	39,00
Paredes Sede	$(14,73+15,08+9,95+9,95)*3,30$	164,04000000	164,04
			523,04

### 17.4. S03738 - Pintura de proteção sobre superfícies metálicas com aplicação de 01 demão de tinta epoxi fundo óxido de ferro - R1 (m2)

## MEMÓRIAS DE CÁLCULO

 <small>Divisão de Engenharia, Arquitetura e Cálculo</small>	<b>OBRA:</b> Construção da Promotória da Comarca de Maués		<b>DATA :</b> 16/03/2021	<b>L.S. Hora:</b> 86,60%	
	<b>DESCRIÇÃO:</b> Construção da Promotória de Maués - Modelo 2 Promotória 2021		<b>BDI :</b> 28,35%	<b>L.S. Mês:</b> 49,17%	
	<b>ENDEREÇO:</b> Rua Guaranópolis S/N.		<b>FORTE</b>	<b>VERSÃO</b>	<b>REF.</b>
	<b>CLIENTE:</b> Procuradoria Geral de Justiça do Estado do Amazonas		ORSE	2021/05	08/2021
	<b>OBSERVAÇÃO:</b> Ajustado a Convenção coletiva 2021/2022 - AM000307/2021		SBC	2021/06 - Manaus	06/2021
	<b>UNIDADES:</b> 147.59M <sup>2</sup>		SEDOP	2021/03 COM DESONERAÇÃO	03/2021
	<b>VALOR POR UNIDADE:</b> R\$ 6.587,36		SICRO	2021/01 COM DESONERAÇÃO	05/2021
			SINAPI	2021/07 COM DESONERAÇÃO COMPOSIÇÕES PRÓPRIAS	08/2021

		QTD	
Porta de Ferro	1,89*4	7,56000000	7,56
Conforme Projeto	40,37	40,37000000	40,37
Área das grades de proteção	27,78	27,78000000	27,78
			75,71

**17.5. 102209 - PINTURA TINTA DE ACABAMENTO (PIGMENTADA) ESMALTE SINTÉTICO ACETINADO EM MADEIRA, 1 DEMÃO. AF\_01/2021 (M2)**

		QTD	
P6	0,9*2,1	1,89000000	1,89
P9	0,9*2,1	1,89000000	1,89
			3,78

**17.6. 102197 - PINTURA FUNDO NIVELADOR ALQUÍDICO BRANCO EM MADEIRA. AF\_01/2021 (M2)**

		QTD	
P6	0,9*2,1	1,89000000	1,89
P9	0,9*2,1	1,89000000	1,89
			3,78

**18.1. 055360 - CAIXA DRENAGEM 1,60x1,60x0,85m EM ALVENARIA, FUNDO CONCRETO (UN)**

		QTD	
Conforme Projeto	5	5,00000000	5,00
			5,00

**18.2. 055358 - CAIXA DRENAGEM EM CONCRETO 1,75x1,75x0,95m (UN)**

		QTD	
Caixa de drenagem	1	1,00000000	1,00
			1,00

**18.3. 055358 - CAIXA DRENAGEM EM CONCRETO 1,75x1,75x1,25m (UN)**

		QTD	
Reaproveitamento de água	1	1,00000000	1,00
			1,00

**18.4. 91790 - (COMPOSIÇÃO REPRESENTATIVA) DO SERVIÇO DE INSTALAÇÃO DE TUBOS DE PVC, SÉRIE R, ÁGUA PLUVIAL, DN 100 MM (INSTALADO EM RAMAL DE ENCAMINHAMENTO, OU CONDUTORES VERTICAIS), INCLUSIVE CONEXÕES, CORTES E FIXAÇÕES, PARA PRÉDIOS. AF\_10/2015 (M)**

		QTD	
Descidas Verticais	(3,20*6)	19,20000000	19,20
Rede de drenagem	2,78+4,06+9,23+8,43+8,85+10,23+16,25	59,83000000	59,83
			79,03

**18.5. S09980 - Dreno profundo 50x50cm c/ tubo de pvc kananet ø 200mm, bidim, areia grossa e brita (m)**

## MEMÓRIAS DE CÁLCULO

 <small>Divisão de Engenharia, Arquitetura e Cálculo</small>	<b>OBRA:</b> Construção da Promotoria da Comarca de Maués		<b>DATA :</b> 16/03/2021	<b>L.S. Hora:</b> 86,60%	
	<b>DESCRIÇÃO:</b> Construção da Promotoria de Maués - Modelo 2 Promotoria 2021		<b>BDI :</b> 28,35%	<b>L.S. Mês:</b> 49,17%	
	<b>ENDEREÇO:</b> Rua Guaranópolis S/N.		<b>FONTE</b>	<b>VERSÃO</b>	<b>REF.</b>
	<b>CLIENTE:</b> Procuradoria Geral de Justiça do Estado do Amazonas		ORSE	2021/05	08/2021
	<b>OBSERVAÇÃO:</b> Ajustado a Convenção coletiva 2021/2022 - AM000307/2021		SBC	2021/06 - Manaus	06/2021
	<b>UNIDADES:</b> 147.59M <sup>2</sup>		SEDOP	2021/03 COM DESONERAÇÃO	03/2021
	<b>VALOR POR UNIDADE:</b> R\$ 6.587,36		SICRO	2021/01 COM DESONERAÇÃO	05/2021
		SINAPI	2021/07 COM DESONERAÇÃO	08/2021	
		COMPOSIÇÕES PRÓPRIAS			

				QTD
Comprimento	15	15,00000000		15,00
				15,00

### 18.6. M2628 - Grelha de piso em PVC de 20 x 50 cm para pedestres (un)

				QTD
Passagem lateral	30	30,00000000		30,00
				30,00

### 19.1. 00010849 - PLACA DE INAUGURAÇÃO EM AÇO INOX \*60X 70\*CM (UN)

				QTD
Placa de Inauguração	1	1,00000000		1,00
				1,00

### 19.2. S10719 - Placa de indicativa em acrílico e adesivo, com sinalização para deficientes, dim.: 12 x 30 cm (Un)

				QTD
Recepção	1	1,00000000		1,00
Atendimento	1	1,00000000		1,00
Banheiros públicos	2	2,00000000		2,00
Sala de Reunião	1	1,00000000		1,00
Copa	1	1,00000000		1,00
DML	1	1,00000000		1,00
Gabinete do Promotor	1	1,00000000		1,00
Banheiros internos	2	2,00000000		2,00
Servidores	1	1,00000000		1,00
				11,00

### 19.3. S10769 - Logomarca do MPAM, confeccionada em ACM, med. Ø 1.750,00mm para a fixação em fachada - Fornecimento e instalação (un)

				QTD
Brasão	1	1,00000000		1,00
				1,00

### 19.4. I11392 - Adesivo em vinil para plotagem em letreiro de chapa galvanizada (c/aplicação) (m2)

				QTD
Adesivo Porta de vidro Brasão translucido	0,50	0,50000000		0,50
Faixa Vermelha padrão MP	2,85*0,05	0,14250000		0,14
Faixa amarela padrão MP	2,85*0,05	0,14250000		0,14
				0,78

### 19.5. COMP-93770764 - Letras em chapa de aço galvanizado pintada em cor padrão do MP/AM - Rotis Serif 65 BOLD de 10 a 20 cm - fornecimento e instalação (un)

				QTD
Letreiro 1 de 18 cm	43	43,00000000		43,00

## MEMÓRIAS DE CÁLCULO

 <small>Divisão de Engenharia, Arquitetura e Cálculo</small>	<b>OBRA:</b>	Construção da Promotoria da Comarca de Maués	<b>DATA :</b> 16/03/2021	<b>L.S. Hora:</b> 86,60%	
	<b>DESCRIÇÃO:</b>	Construção da Promotoria de Maués - Modelo 2 Promotoria 2021	<b>BDI :</b> 28,35%	<b>L.S. Mês:</b> 49,17%	
	<b>ENDEREÇO:</b>	Rua Guaranópolis S/N.	<b>FONTE</b>	<b>VERSÃO</b>	<b>REF.</b>
	<b>CLIENTE:</b>	Procuradoria Geral de Justiça do Estado do Amazonas	ORSE	2021/05	08/2021
	<b>OBSERVAÇÃO:</b>	Ajustado a Convenção coletiva 2021/2022 - AM000307/2021	SBC	2021/06 - Manaus	06/2021
	<b>UNIDADES:</b>	147,59M <sup>2</sup>	SEDOP	2021/03 COM DESONERAÇÃO	03/2021
	<b>VALOR POR UNIDADE:</b>	R\$ 6.587,36	SICRO	2021/01 COM DESONERAÇÃO	05/2021
		SINAPI	2021/07 COM DESONERAÇÃO	08/2021	
			COMPOSIÇÕES PRÓPRIAS		

			QTD
Letreiro 2 de 14 cm	40	40,00000000	40,00
			83,00

### 20.1. 210023 - LIMPEZA FINAL DE OBRAS (M2)

			QTD
Área da Construção	188,57	188,57000000	188,57
			188,57

### 21.1. 00038640 - MUDA DE ARBUSTO, PINGO DE OURO/ VIOLETEIRA, H = \*10 A 20\* CM (UN)

			QTD
Conforme projeto	6	6,00000000	6,00
			6,00

### 21.2. COMP-000315 - PLANTIO DE MINI - PALMEIRA COM ALTURA DE MUDA IGUAL A 1,00 M (UN)

			QTD
Conforme projeto	2	2,00000000	2,00
			2,00

Eng. Paulo Augusto Lopes  
 CREA 6.028-D AM/RR  
 Chefe DEAC

## COMPOSIÇÃO DO BDI

 <small>Divisão de Engenharia, Arquitetura e Cálculo</small>	<b>OBRA:</b>	Construção da Promotória da Comarca de Maués	<b>DATA :</b> 16/03/2021	<b>L.S. Hora:</b> 86,60%	
	<b>DESCRIÇÃO:</b>	Construção da Promotória de Maués - Modelo 2 Promotória 2021	<b>BDI :</b> 28,35%	<b>L.S. Mês:</b> 49,17%	
	<b>ENDEREÇO:</b>	Rua Guaranópolis S/N.	<b>FONTE</b>	<b>VERSÃO</b>	<b>REF.</b>
	<b>CLIENTE:</b>	Procuradoria Geral de Justiça do Estado do Amazonas	ORSE	2021/05	08/2021
	<b>OBSERVAÇÃO:</b>	Ajustado a Convenção coletiva 2021/2022 - AM000307/2021	SBC	2021/06 - Manaus	06/2021
	<b>UNIDADES:</b>	147.59M <sup>2</sup>	SEDOP	2021/03 COM DESONERAÇÃO	03/2021
	<b>VALOR POR UNIDADE:</b>	R\$ 6.587,36	SICRO	2021/01 COM DESONERAÇÃO	05/2021
		SINAPI	2021/07 COM DESONERAÇÃO	08/2021	
			COMPOSIÇÕES PRÓPRIAS		

COD	DESCRIÇÃO	%
	<b>Benefício</b>	
S + G	Garantia/seguros	0,80
L	Lucro	7,40
	<b>TOTAL</b>	<b>8,20</b>

COD	DESCRIÇÃO	%
	<b>Despesas Indiretas</b>	
AC	Administração central	4,00
DF	Despesas financeiras	1,23
R	Riscos	1,27
	<b>TOTAL</b>	<b>6,50</b>

I	Impostos	%
	PIS	0,65
	COFINS	3,00
	ISS	2,00
	CPRB	4,50
	<b>TOTAL</b>	<b>10,15</b>

**BDI = 28,35%**

$$(1+AC+S+R+G)*(1+DF)*(1+L)/(1-I)-1$$

Eng. Paulo Augusto Lopes  
 CREA 6.028-D AM/RR  
 Chefe DEAC

COMPOSIÇÃO DO BDI																							
	OBRA:	Construção da Promotoria da Comarca de Maués	DATA : 16/03/2021 L.S. Hora: 80,00%																				
	DESCRIÇÃO:	Construção da Promotoria de Maués - Modelo 2 Promotoria 2021	BDI : 28,35% L.S. Mês: 40,17%																				
	ENDEREÇO:	Rua Guaranópolis S/N.																					
	CLIENTE:	Procuradoria Geral de Justiça do Estado do Amazonas																					
	OBSERVAÇÃO:	Ajustado a Convenção coletiva 2021/2022 - AM000307/2021																					
	UNIDADES:	147,59M²																					
	VALOR POR UNIDADE:	R\$ 6.587,36																					
		<table border="1"> <thead> <tr> <th>FONTE</th> <th>VERSÃO</th> <th>REF.</th> </tr> </thead> <tbody> <tr> <td>ORSE</td> <td>2021/05</td> <td>08/2021</td> </tr> <tr> <td>SBC</td> <td>2021/06 - Manaus</td> <td>06/2021</td> </tr> <tr> <td>SEDOP</td> <td>2021/03 COM DESONERAÇÃO</td> <td>03/2021</td> </tr> <tr> <td>SICRO</td> <td>2021/01 COM DESONERAÇÃO</td> <td>05/2021</td> </tr> <tr> <td>SINAPI</td> <td>2021/07 COM DESONERAÇÃO</td> <td>08/2021</td> </tr> <tr> <td colspan="3">COMPOSIÇÕES PRÓPRIAS</td> </tr> </tbody> </table>	FONTE	VERSÃO	REF.	ORSE	2021/05	08/2021	SBC	2021/06 - Manaus	06/2021	SEDOP	2021/03 COM DESONERAÇÃO	03/2021	SICRO	2021/01 COM DESONERAÇÃO	05/2021	SINAPI	2021/07 COM DESONERAÇÃO	08/2021	COMPOSIÇÕES PRÓPRIAS		
FONTE	VERSÃO	REF.																					
ORSE	2021/05	08/2021																					
SBC	2021/06 - Manaus	06/2021																					
SEDOP	2021/03 COM DESONERAÇÃO	03/2021																					
SICRO	2021/01 COM DESONERAÇÃO	05/2021																					
SINAPI	2021/07 COM DESONERAÇÃO	08/2021																					
COMPOSIÇÕES PRÓPRIAS																							

COD	DESCRIÇÃO EQUIPAMENTOS	%
-----	------------------------	---

	BENEFÍCIO	
S + G	GARANTIA/SEGUROS	0,50
L	LUCRO	2,50
	<b>TOTAL</b>	<b>3,00</b>

	DESPESAS INDIRETAS	
AC	ADMINISTRAÇÃO CENTRAL	2,15
DF	DESPESAS FINANCEIRAS	0,40
R	RISCOS	0,16
	<b>TOTAL</b>	<b>2,71</b>

I	BENEFÍCIO	
	PIS	0,65
	COFINS	3,00
	ISS	2,00
	CPRB	4,50
	<b>TOTAL</b>	<b>10,15</b>

BDI = 17,75%  
 $(1+AC+S+R+G)*(1+DF)*(1+L)/(1-I)-1$

## TABELA DE ENCARGOS SOCIAIS

 <small>Divisão de Engenharia, Arquitetura e Cálculo</small>	<b>OBRA:</b>	Construção da Promotoria da Comarca de Maués	<b>DATA :</b> 16/03/2021	<b>L.S. Hora:</b> 86,60%	
	<b>DESCRIÇÃO:</b>	Construção da Promotoria de Maués - Modelo 2 Promotoria 2021	<b>BDI :</b> 28,35%	<b>L.S. Mês:</b> 49,17%	
	<b>ENDEREÇO:</b>	Rua Guaránópolis S/N.	<b>FONTE</b>	<b>VERSÃO</b>	<b>REF.</b>
	<b>CLIENTE:</b>	Procuradoria Geral de Justiça do Estado do Amazonas	ORSE	2021/05	08/2021
	<b>OBSERVAÇÃO:</b>	Ajustado a Convenção coletiva 2021/2022 - AM000307/2021	SBC	2021/06 - Manaus	06/2021
	<b>UNIDADES:</b>	147,59M <sup>2</sup>	SEDOP	2021/03 COM DESONERAÇÃO	03/2021
	<b>VALOR POR UNIDADE:</b>	R\$ 6.587,36	SICRO	2021/01 COM DESONERAÇÃO	05/2021
		SINAPI	2021/07 COM DESONERAÇÃO	08/2021	
			COMPOSIÇÕES PRÓPRIAS		

COD	DESCRIÇÃO	HORA %	MÊS %
<b>A</b>	<b>GRUPO A</b>		
A1	INSS	0,00	0,00
A2	SESI	1,50	1,50
A3	SENAI	1,00	1,00
A4	INCRA	0,20	0,20
A5	SEBRAE	0,60	0,60
A6	Salário Educação	2,50	2,50
A7	Seguro Contra Acidentes de Trabalho	3,00	3,00
A8	FGTS	8,00	8,00
A9	SECONCI	1,00	1,00
	<b>TOTAL</b>	<b>17,80</b>	<b>17,80</b>

<b>B</b>	<b>GRUPO B</b>		
B1	Repouso Semanal Remunerado	17,94	0,00
B2	Feridos	4,01	0,00
B3	Auxílio - Enfermidade	0,90	0,69
B4	13º Salário	10,85	8,33
B5	Licença PaternidadeE	0,08	0,06
B6	Faltas Justificadas	0,72	0,56
B7	Dias de Chuvas	1,77	0,00
B8	Auxílio Acidente de Trabalho	0,12	0,09
B9	Férias Gozadas	8,75	6,72
B10	Salário Maternidade	0,03	0,02
	<b>TOTAL</b>	<b>45,17</b>	<b>16,47</b>

<b>C</b>	<b>GRUPO C</b>		
C1	Aviso Prévio Indenizado	5,21	4,00
C2	Aviso Prévio Trabalhado	0,12	0,09
C3	Férias Indenizadas	4,68	3,59
C4	Depósito Rescisão Sem Justa Causa	4,70	3,61
C5	Indenização Adicional	0,44	0,34
	<b>TOTAL</b>	<b>15,15</b>	<b>11,63</b>

<b>D</b>	<b>GRUPO D</b>		
D1	Reincidência de Grupo A sobre Grupo B	8,04	2,93
D2	Reincidência de Grupo A sobre Aviso Prévio Trabalhado e Reincidência do FGTS sobre Aviso Prévio Indenizado	0,44	0,34
	<b>TOTAL</b>	<b>8,48</b>	<b>3,27</b>

**Horista = 86,60%**  
**Mensalista = 49,17%**

**A + B + C + D**



Eng. Paulo Augusto Lopes  
CREA 6.028-D AM/RR  
Chefe DEAC

CRONOGRAMA FÍSICO-FINANCEIRO						
 Divisão de Engenharia, Arquitetura e Cálculo	OBRA:	Construção da Promotória da Comarca de Maués	DATA : 16/03/2021	L.S. Hora:	86,60%	
	DESCRIÇÃO:	Construção da Promotória de Maués - Modelo 2 Promotória 2021	BDI : 28,35%	L.S. Mês:	49,17%	
	ENDEREÇO:	Rua Guaranópolis S/N.	<b>FONTE</b>	<b>VERSÃO</b>	<b>REF.</b>	
	CLIENTE:	Procuradoria Geral de Justiça do Estado do Amazonas	ORSE	2021/05	08/2021	
	OBSERVAÇÃO:	Ajustado a Convenção coletiva 2021/2022 - AM000307/2021	SBC	2021/06 - Manaus	06/2021	
	UNIDADES:	147.59M²	SEDOP	2021/03 COM DESONERAÇÃO	03/2021	
	VALOR POR UNIDADE:	R\$ 6.587,36	SICRO	2021/01 COM DESONERAÇÃO	05/2021	
		SINAPI	2021/07 COM DESONERAÇÃO	08/2021		
			COMPOSIÇÕES PRÓPRIAS			

ITEM	DESCRIÇÃO	VALOR (R\$)	MÊS 1	MÊS 2	MÊS 3	Total parcela
1	ADMINISTRAÇÃO DA OBRA	180.071,40	33,33 % 60.017,80	33,33 % 60.017,80	33,34 % 60.035,80	100,00 % 180.071,40
2	SERVIÇOS PRELIMINARES	44.860,42	100,00 % 44.860,42			100,00 % 44.860,42
3	INFRAESTRUTURA	19.664,33	100,00 % 19.664,33			100,00 % 19.664,33
4	SUPRAESTRUTURA	63.018,22	60,00 % 37.810,93	40,00 % 25.207,29		100,00 % 63.018,22
5	COBERTURA	60.944,02		100,00 % 60.944,02		100,00 % 60.944,02
6	PAREDES E PAINÉIS	48.994,98	35,00 % 17.148,24	65,00 % 31.846,74		100,00 % 48.994,98
7	REVESTIMENTO	56.378,26	15,00 % 8.456,74	55,00 % 31.008,04	30,00 % 16.913,48	100,00 % 56.378,26
8	FORRO	27.692,31		75,00 % 20.769,23	25,00 % 6.923,08	100,00 % 27.692,31
9	ESQUADRIAS	83.851,17		100,00 % 83.851,17		100,00 % 83.851,17
10	SOLEIRAS E PEITORIS	2.296,35		100,00 % 2.296,35		100,00 % 2.296,35
11	INSTALAÇÕES HIDRÁULICAS	9.576,53		100,00 % 9.576,53		100,00 % 9.576,53
12	INSTALAÇÕES SANITÁRIAS	15.475,98		100,00 % 15.475,98		100,00 % 15.475,98
13	APARELHOS E METAIS	15.454,92			100,00 % 15.454,92	100,00 % 15.454,92
14	INSTALAÇÕES ELÉTRICAS	159.169,22	15,00 % 23.875,38	65,00 % 103.459,99	20,00 % 31.833,85	100,00 % 159.169,22
15	INSTALAÇÕES DE COMBATE A INCÊNDIO	2.023,97			100,00 % 2.023,97	100,00 % 2.023,97
16	PAVIMENTAÇÃO	87.356,82		75,00 % 65.517,62	25,00 % 21.839,20	100,00 % 87.356,82
17	PINTURA	35.677,47			100,00 % 35.677,47	100,00 % 35.677,47
18	DRENAGEM	31.012,84		50,00 % 15.506,42	50,00 % 15.506,42	100,00 % 31.012,84
19	IDENTIFICAÇÃO VISUAL	23.297,26			100,00 % 23.297,26	100,00 % 23.297,26
20	LIMPEZA	4.800,99	25,00 % 1.200,25	40,00 % 1.920,40	35,00 % 1.680,34	100,00 % 4.800,99
21	PAISAGISMO	610,58			100,00 % 610,58	100,00 % 610,58
			213.034,09	527.397,58	231.796,37	972.228,04
			213.034,09	740.431,67	972.228,04	972.228,04

Eng. Paulo Augusto Lopes  
CREA 6.028-D AM/RR  
Chefe DEAC

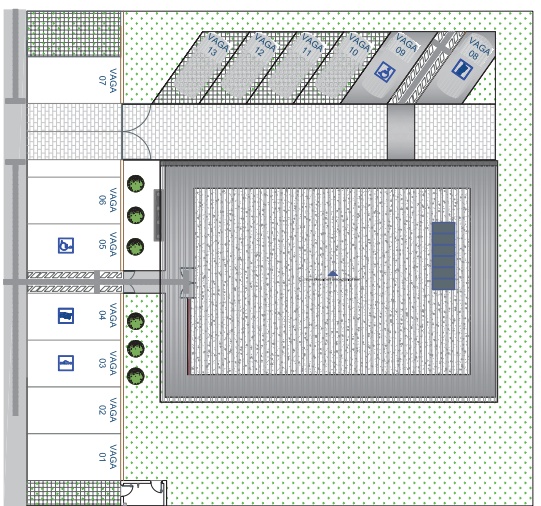

1 PLANTA DE SITUAÇÃO

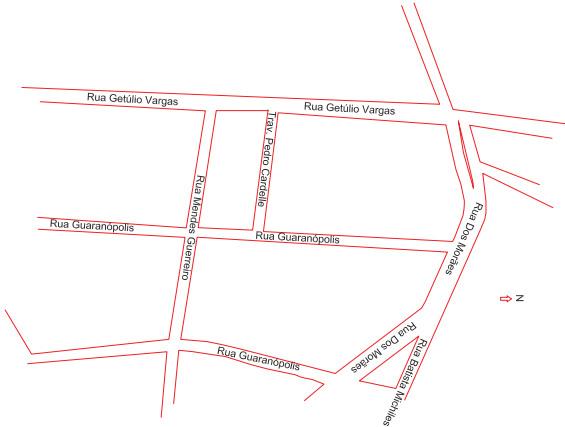

2 PLANTA DE LOCALIZAÇÃO

CONTINUA

**CIRIACAM**

PROJETO DE ARQUITETURA

RESERVAÇÃO DE DIREITOS

REVISÃO	DESCRIÇÃO	DATA	DESENHO	APROVAÇÃO

 <p><b>MINISTÉRIO PÚBLICO DO ESTADO DO AMAZONAS - MP</b>          DIVISÃO DE ENGENHARIA, ARQUITETURA E CÁLCULO - DEAC</p>	
<p>CONDIÇÃO DE PROVAÇÃO: <b>REVALUAR</b></p> <p>CONDIÇÃO DE PROVAÇÃO: <b>REVALUAR</b></p>	<p>CONDIÇÃO DE PROVAÇÃO: <b>REVALUAR</b></p> <p>CONDIÇÃO DE PROVAÇÃO: <b>REVALUAR</b></p>
<p>CONDIÇÃO DE PROVAÇÃO: <b>REVALUAR</b></p> <p>CONDIÇÃO DE PROVAÇÃO: <b>REVALUAR</b></p>	<p>CONDIÇÃO DE PROVAÇÃO: <b>REVALUAR</b></p> <p>CONDIÇÃO DE PROVAÇÃO: <b>REVALUAR</b></p>
<p>CONDIÇÃO DE PROVAÇÃO: <b>REVALUAR</b></p> <p>CONDIÇÃO DE PROVAÇÃO: <b>REVALUAR</b></p>	<p>CONDIÇÃO DE PROVAÇÃO: <b>REVALUAR</b></p> <p>CONDIÇÃO DE PROVAÇÃO: <b>REVALUAR</b></p>



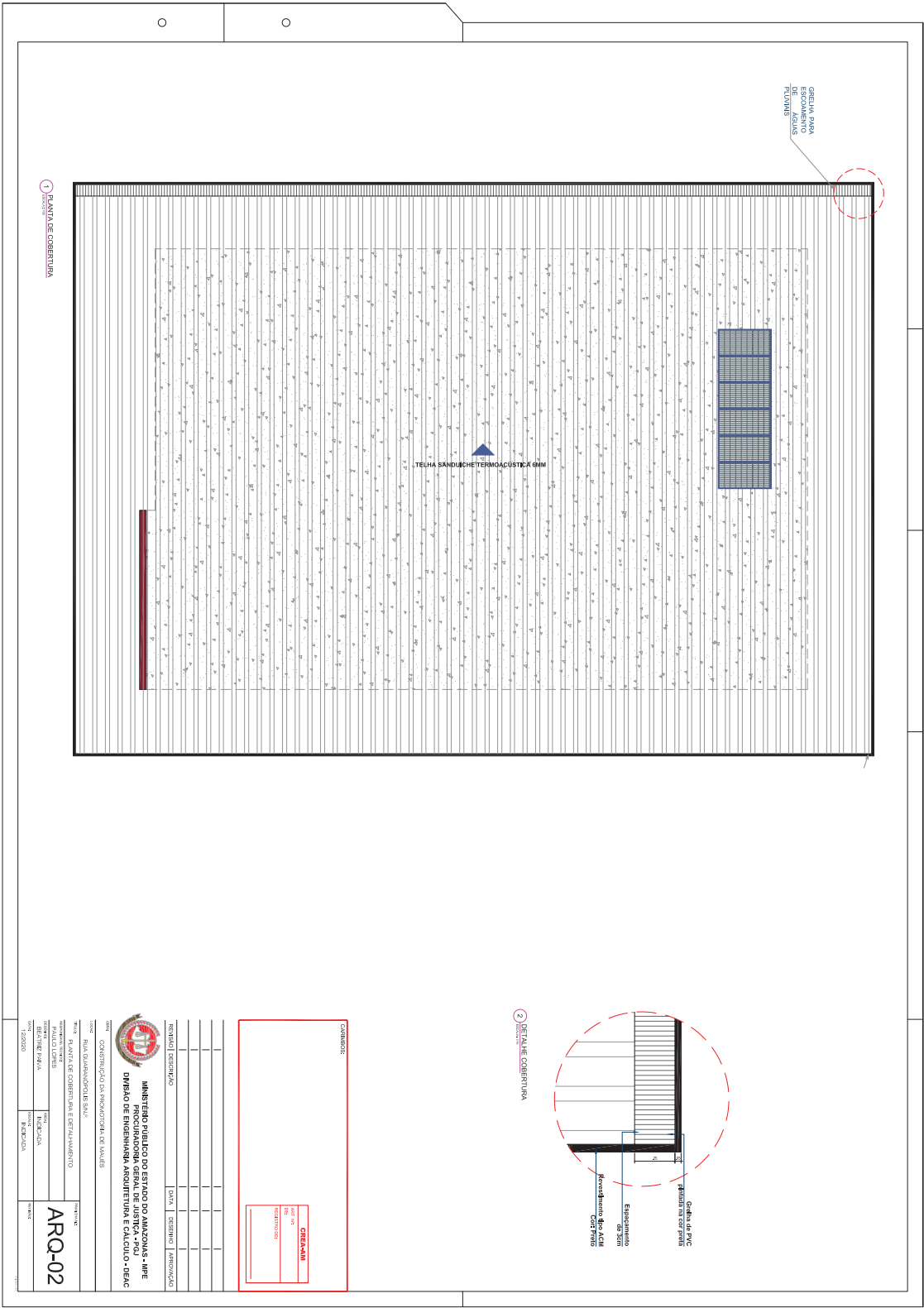

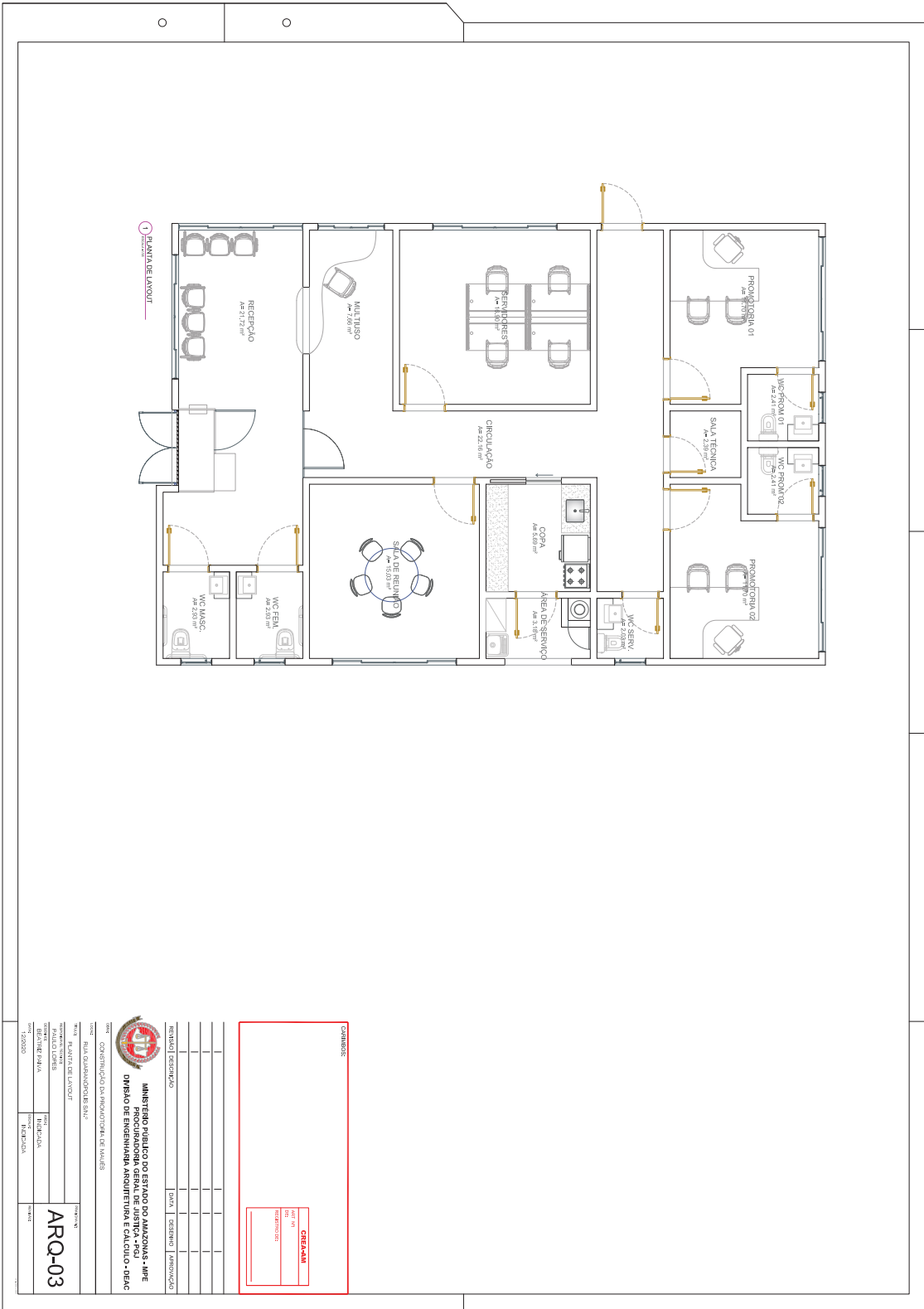
**CONTINUA**

CIRCUITAM  
DATA: 11/07/2020  
PROFESSOR: DR. THIAGO

REVISÃO / DESCRIÇÃO	DATA	DESENHO	APROVADO

**MINISTÉRIO PÚBLICO DO ESTADO DO AMAZONAS - MP/AM**  
 DIVISÃO DE ENGENHARIA ARQUITETURA E CÁLCULO - DEAC

CONSTITUIÇÃO DA PROMOTORIA DE VALORES

<small>TÍTULO: PLANO DE LAYOUT</small>	<small>PROFESSOR</small>
<small>PROFESSOR</small>	<b>ARO-03</b>
<small>DESENHADOR</small>	<small>DATA</small>
<small>REVISOR</small>	<small>DATA</small>
<small>REVISÃO</small>	<small>DATA</small>

LEGENDA

QUADRO 1 - ESQUIVIARIAS

CODI.	TIPO	MATERIAL	QTD.	DIMENSÕES
A1	Bandeira	Madeira laminada 24x28x2.5mm	3	6,5x1,91x1,91
A2	Chave	Alumínio - 30x40x5mm	3	3,0x1,91x1,91
A3	Chave	Madeira laminada 24x28x2.5mm	4	6,5x1,91
A4	Chave	Madeira laminada 24x28x2.5mm	8	6,5x1,91
A5	Chave	Madeira laminada 24x28x2.5mm	1	6,5x1,91
A6	Chave	Madeira laminada 24x28x2.5mm	3	6,5x1,91
A7	Chave	Madeira laminada 24x28x2.5mm	1	6,5x1,91
A8	Chave	Madeira laminada 24x28x2.5mm	1	6,5x1,91
A9	Chave	Madeira laminada 24x28x2.5mm	1	6,5x1,91
A10	Chave	Madeira laminada 24x28x2.5mm	1	6,5x1,91
A11	Chave	Madeira laminada 24x28x2.5mm	1	6,5x1,91
A12	Chave	Madeira laminada 24x28x2.5mm	1	6,5x1,91
A13	Chave	Madeira laminada 24x28x2.5mm	1	6,5x1,91
A14	Chave	Madeira laminada 24x28x2.5mm	1	6,5x1,91
A15	Chave	Madeira laminada 24x28x2.5mm	1	6,5x1,91
A16	Chave	Madeira laminada 24x28x2.5mm	1	6,5x1,91
A17	Chave	Madeira laminada 24x28x2.5mm	1	6,5x1,91
A18	Chave	Madeira laminada 24x28x2.5mm	1	6,5x1,91
A19	Chave	Madeira laminada 24x28x2.5mm	1	6,5x1,91
A20	Chave	Madeira laminada 24x28x2.5mm	1	6,5x1,91
A21	Chave	Madeira laminada 24x28x2.5mm	1	6,5x1,91
A22	Chave	Madeira laminada 24x28x2.5mm	1	6,5x1,91
A23	Chave	Madeira laminada 24x28x2.5mm	1	6,5x1,91
A24	Chave	Madeira laminada 24x28x2.5mm	1	6,5x1,91

QUADRO 2 - ESPECIFICAÇÕES BÁSICAS

ÍTE	PILO	PARQUE
1	<input type="checkbox"/>	<input checked="" type="checkbox"/>
2	<input checked="" type="checkbox"/>	<input type="checkbox"/>

QUADRO 3 - ESPECIFICAÇÕES BÁSICAS

TIPO	ESPECIFICAÇÃO
1	CONCRETO ARMADO
2	CONCRETO COM REFORÇO

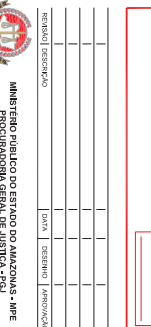

<b>CONTEÚDO</b>	
<input type="checkbox"/>	CONCRETO ARMADO
<input type="checkbox"/>	CONCRETO COM REFORÇO

<b>REVISÃO</b>	DESCRIÇÃO	DATA	DESENHO	APROVAÇÃO

MINISTÉRIO PÚBLICO DO ESTADO DO AMAPÁ - MPRE  
DIVISÃO DE ENGENHARIA ARQUITETURA E CÁLCULO - DEAC

PROPOSTA				
PROJEÇÃO				
REVISÃO				

**ARO-04**

150000

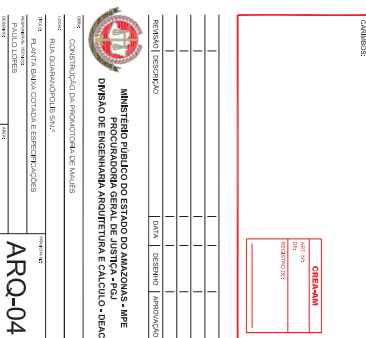
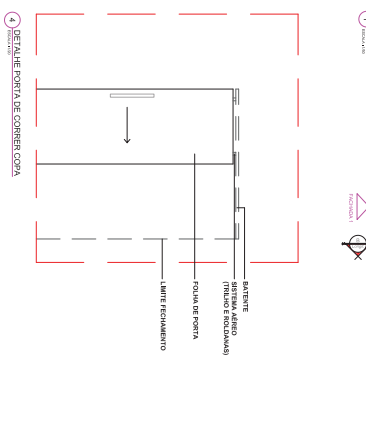
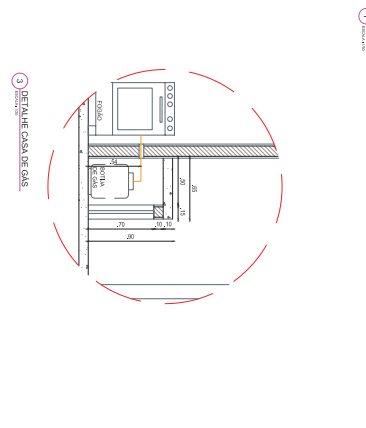

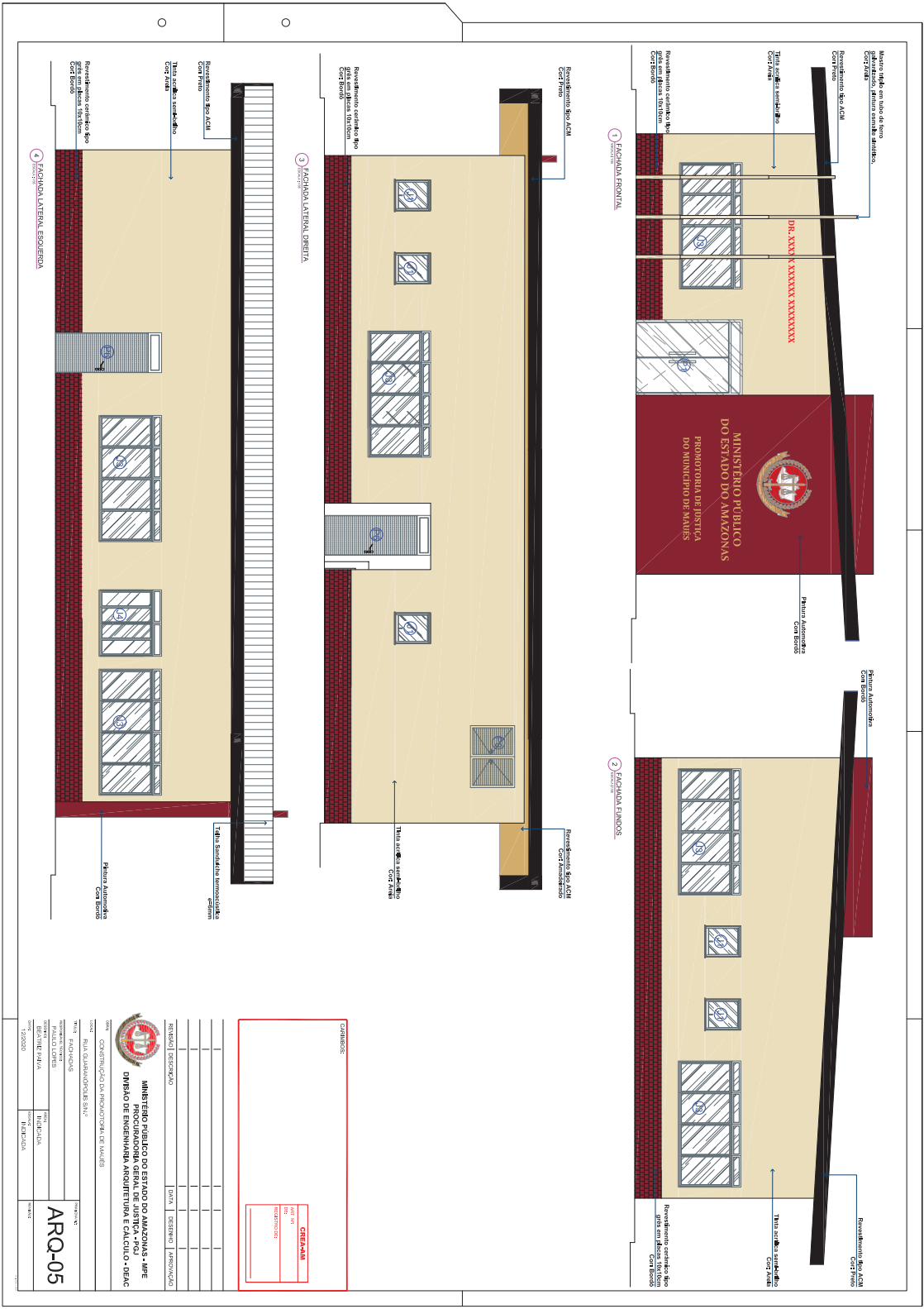

CONTÍDUO	
MEMBRADO	REVESTIMENTO

**MINISTÉRIO PÚBLICO DO ESTADO DO AMAPÁ**  
PROTEÇÃO DE INTERESSE DO MINISTÉRIO DE JUSTIÇA DO PIAUÍ  
DIVISÃO DE ENGENHARIA ARQUITETURA E CÁLCULO - DEAC

**ARQ-05**

PROJETO	DESIGNO	ARQUITECTURA
PROJETO	DESIGNO	ARQUITECTURA
PROJETO	DESIGNO	ARQUITECTURA

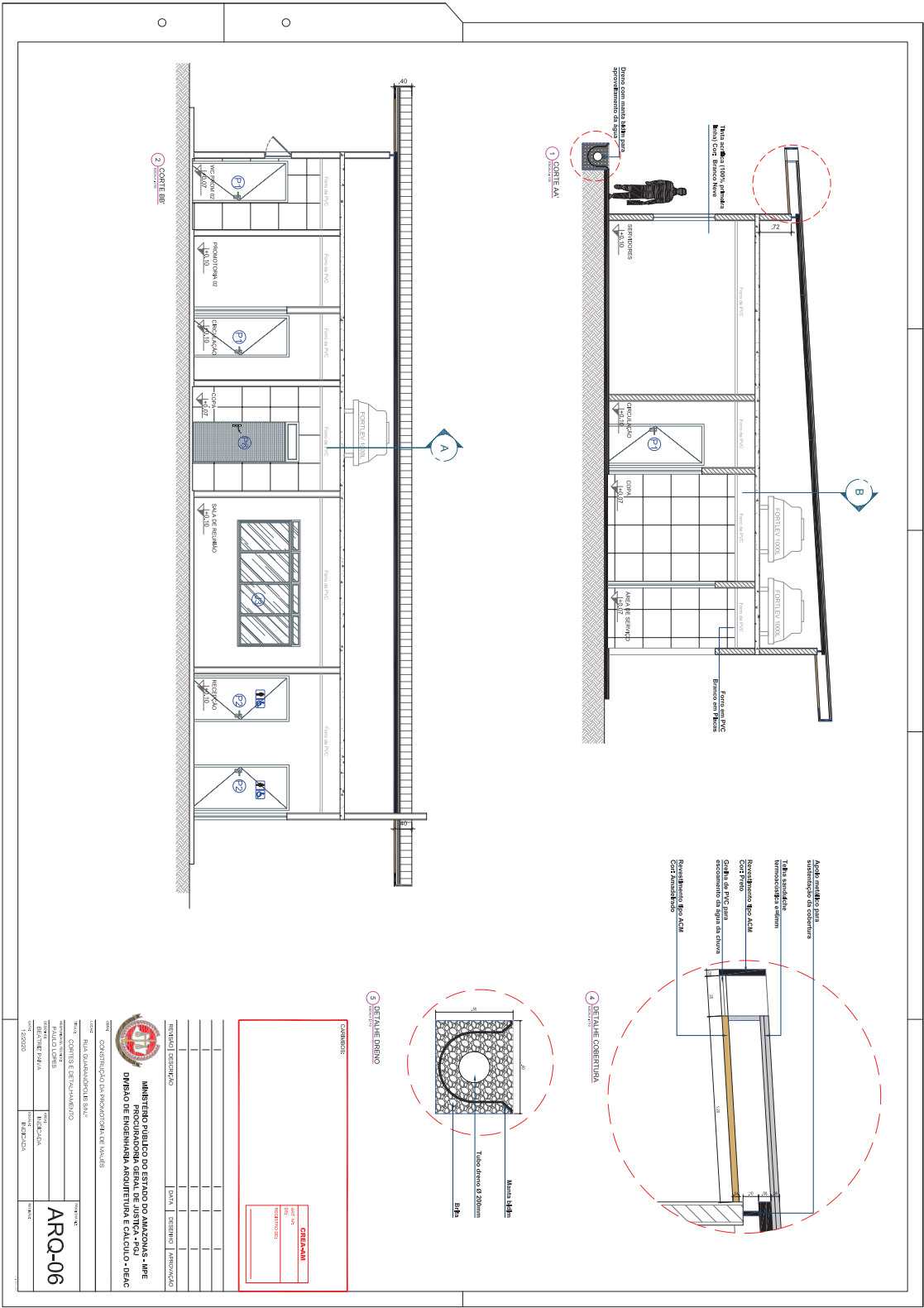



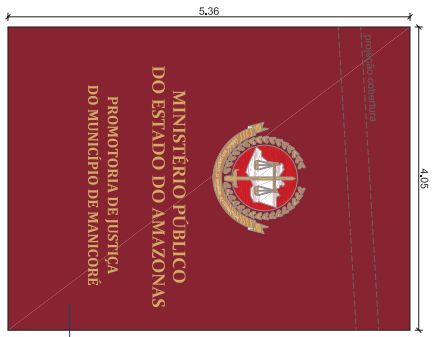

1 DETALHAMENTO LETREIRO

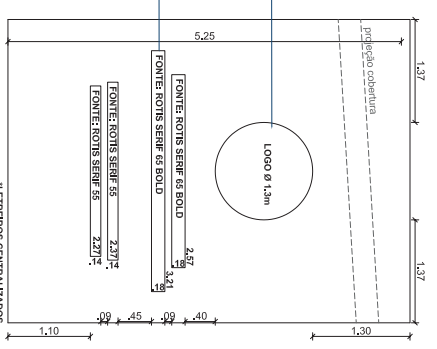

2 DETALHAMENTO LETREIRO

Logomarca do MPAM confeccionada em ACM  
 Letras em chapa de aço galvanizado  
 Cor: Dourado/Cor Pardo MPAM  
 Pintura autônoma  
 Cor: Bordo Pardo MPE

DR. XXXXX XXXXXX XXXXXXXX

3 DETALHAMENTO LETREIRO NOME PROMOTOR

Letras em chapa de aço galvanizado  
 Cor: Vermelho Pardo MPAM

FONTE: NOTIS SERIF 65 BOLD

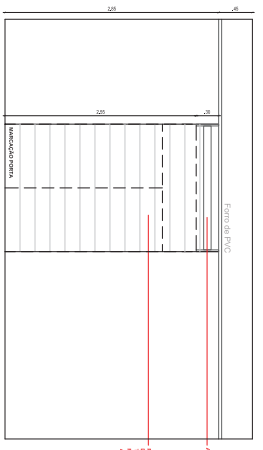

4 DETALHAMENTO POSTO DE ENROLAR

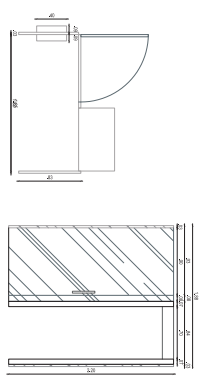

5 DETALHAMENTO PORTAL DETECTOR

CONTINUA	
EMPRESA	CITECAM
PROJETO	PROJETO
REVISÃO	REVISÃO

EMPRESA	CITECAM
PROJETO	PROJETO
REVISÃO	REVISÃO

**MINISTÉRIO PÚBLICO DO ESTADO DO AMAZONAS - MPE**  
 DIVISÃO DE ENGENHARIA ARQUITETURA E CÁLCULO - DEAC

**ARO-07**

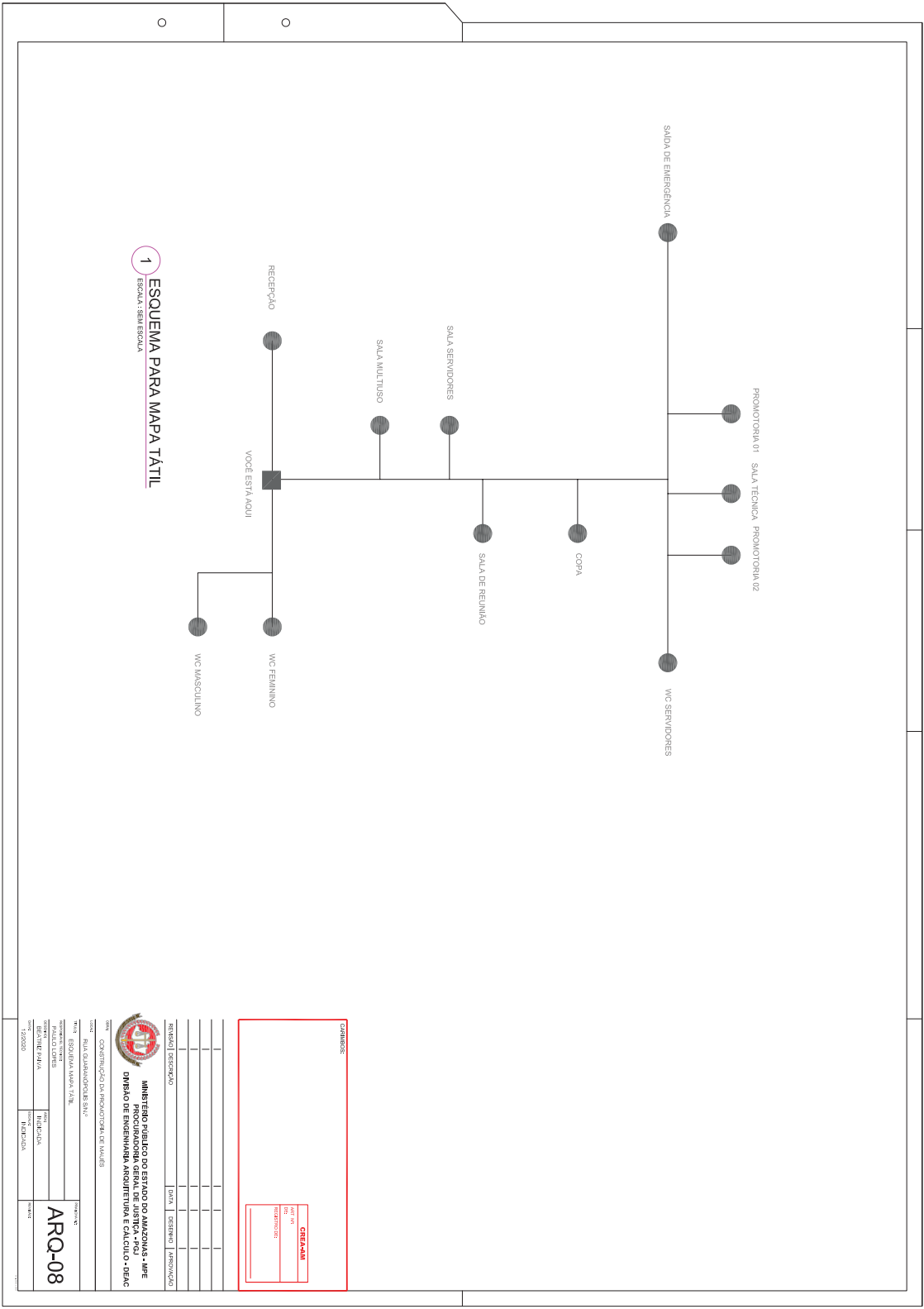

1 ESQUEMA PARA MAPA TÁTIL  
ESCALA: SEMI-ESCALA

**CONTINUA**

BRUNO  
12/07/2020

**CIEBAM**  
BRUNO  
12/07/2020

REVISÃO	DESCRIÇÃO	DATA	DESENHO	APROVAÇÃO

**COMPANHIA BRASILEIRA DE PROJETO DE ARQUITETURA - CBPA**  
CONSTRUTORA E PROJETO DE ARQUITETURA DE BARRIO

**MINISTÉRIO PÚBLICO DO ESTADO DO AMAZONAS - MPE**  
PROJETO DE REFORMA E AMPLIAÇÃO DO INSTITUTO DE ARQUITETURA E CALÇADÃO DEBAC  
DIVISÃO DE ENGENHARIA ARQUITETURA E CALÇADÃO - DEAC

PROJETO: RECONSTRUÇÃO DA ESCOLA ESTADUAL DE EDUCAÇÃO BÁSICA Nº 1039700

TÍTULO: ESCOLA MARIA TÁBIL

PROJETO DE REFORMA E AMPLIAÇÃO DO INSTITUTO DE ARQUITETURA E CALÇADÃO DEBAC

PROJETO Nº: 12/07/2020

PROJETADEUR(A): BRUNO

PROF. APLICADO: ARQ-08

PROF. RESPONSÁVEL: BRUNO

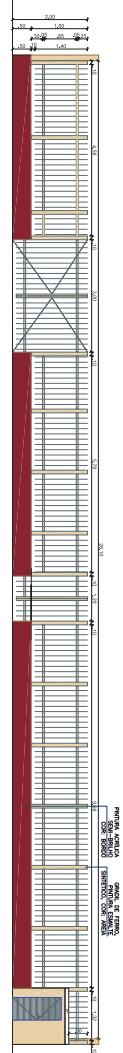

01 Elevação

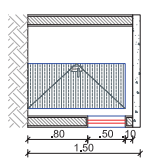
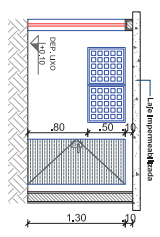
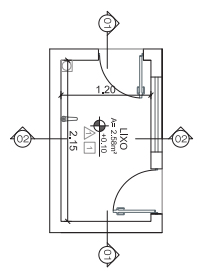

**QUADRO 1 - ESQUADRIAS**

COD.	TIPO	MATERIAL	QTD.	DIMENSÕES
JS	Fixo	Elemento metálico de concreto (enclaus) - 2	1	1,0 x 1,8
Pq	Abc	Ajuntado para envidraçamento	2	0,8 x 1,2

**QUADRO 2 - ESPECIFICAÇÕES BÁSICAS**

ITEM	PISO	PAREDE
1	CERÂMICA 60x60cm ELABE OU EQUIVALENTE	CERÂMICA 40x33cm

02 Detalhamento Janela

**COMANDO**

FUNÇÃO	NOME	Nº	Nº	Nº	Nº	Nº
REVISÃO	REVISÃO	REVISÃO	REVISÃO	REVISÃO	REVISÃO	REVISÃO
ELABORAÇÃO	ELABORAÇÃO	ELABORAÇÃO	ELABORAÇÃO	ELABORAÇÃO	ELABORAÇÃO	ELABORAÇÃO
APROVAÇÃO	APROVAÇÃO	APROVAÇÃO	APROVAÇÃO	APROVAÇÃO	APROVAÇÃO	APROVAÇÃO

**CINELAB**

CINELAB  
RUA GONCALVES DE ALMEIDA, 1000  
JARDIM SÃO CARLOS - SÃO CARLOS - SP

**MINISTÉRIO PÚBLICO DO ESTADO DO AMAPÁ - MPPE**  
**PROCURADORIA GERAL DE JUSTIÇA - PGJ**  
**DEPARTAMENTO DE ENGENHARIA ARQUITETURAL E DCA/CD - DEAC**

CONSTITUIÇÃO REPÚBLICA DE 1988

RUA GUARACAPES S/Nº

CAROLINA - AMAPÁ

CEP: 67000-000

TEL: (96) 3612-1000

TEL: (96) 3612-1001

TEL: (96) 3612-1002

TEL: (96) 3612-1003

TEL: (96) 3612-1004

TEL: (96) 3612-1005

TEL: (96) 3612-1006

TEL: (96) 3612-1007

TEL: (96) 3612-1008

TEL: (96) 3612-1009

TEL: (96) 3612-1010

TEL: (96) 3612-1011

TEL: (96) 3612-1012

TEL: (96) 3612-1013

TEL: (96) 3612-1014

TEL: (96) 3612-1015

TEL: (96) 3612-1016

TEL: (96) 3612-1017

TEL: (96) 3612-1018

TEL: (96) 3612-1019

TEL: (96) 3612-1020

**ARQ-09**

**LEGENDA**

	Tomada 20m x 20 m no bloco (20x20)	20
	Tomada 20m x 1,3 m no bloco (20x1,3)	20T
	Tomada 2m x 2 m no bloco (2x2)	2T
	Tomada para unidades residenciais	17
	Prato de tomada de dados - residencial	17D
	Prato de rede	17R
	Limite de emergência LED	17E
	Tomadas com proteção contra	17P

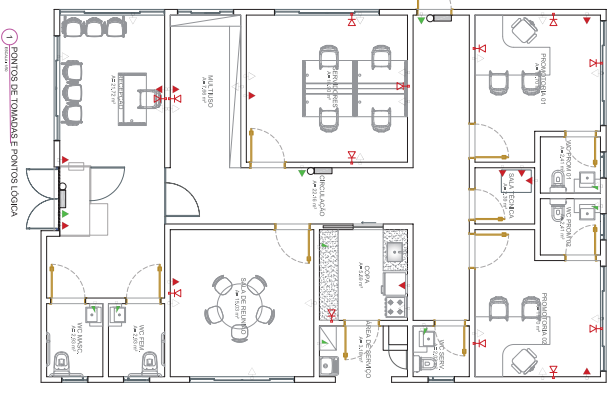

**1** PONTOS DE TOMADA E PONTOS LÓGICA

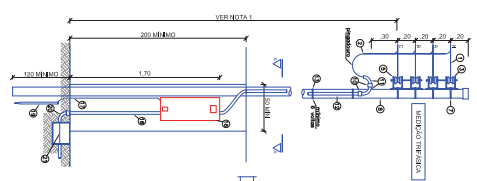

**2** ENTRADA DE ENERGIA

**Quantitativo de Materiais Entrada**

Item	Quantidade	Unidade	Valor
1, 2 e 21	1	Metro	2,00
3	1	Metro	2,00
4	1	Metro	2,00
5	1	Metro	2,00
6	1	Metro	2,00
7	1	Metro	2,00
8	1	Metro	2,00
9	1	Metro	2,00
10	1	Metro	2,00
11 a 20	1	Metro	2,00
22 a 23	1	Metro	2,00
24	1	Metro	2,00
25	1	Metro	2,00
26	1	Metro	2,00
27	1	Metro	2,00
28	1	Metro	2,00
29	1	Metro	2,00
30	1	Metro	2,00

**4** TABELA DE MATERIAIS ENTRADA

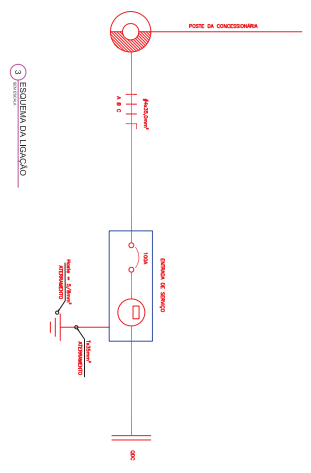

**3** SISTEMA DA LIGACÃO

**CONTINUA**

<p><b>CIEN-AM-1</b></p> <p>PROJETO DE</p> <p>REVISÃO</p> <p>APROVADO</p>
--

**MINISTÉRIO PÚBLICO DO ESTADO DO AMAZONAS - MPRE**

**DIVISÃO DE ENGENHARIA ARQUITETURA E CÁLCULO - DEAC**

**ELE-01**

PROJETO DE

REVISÃO

APROVADO

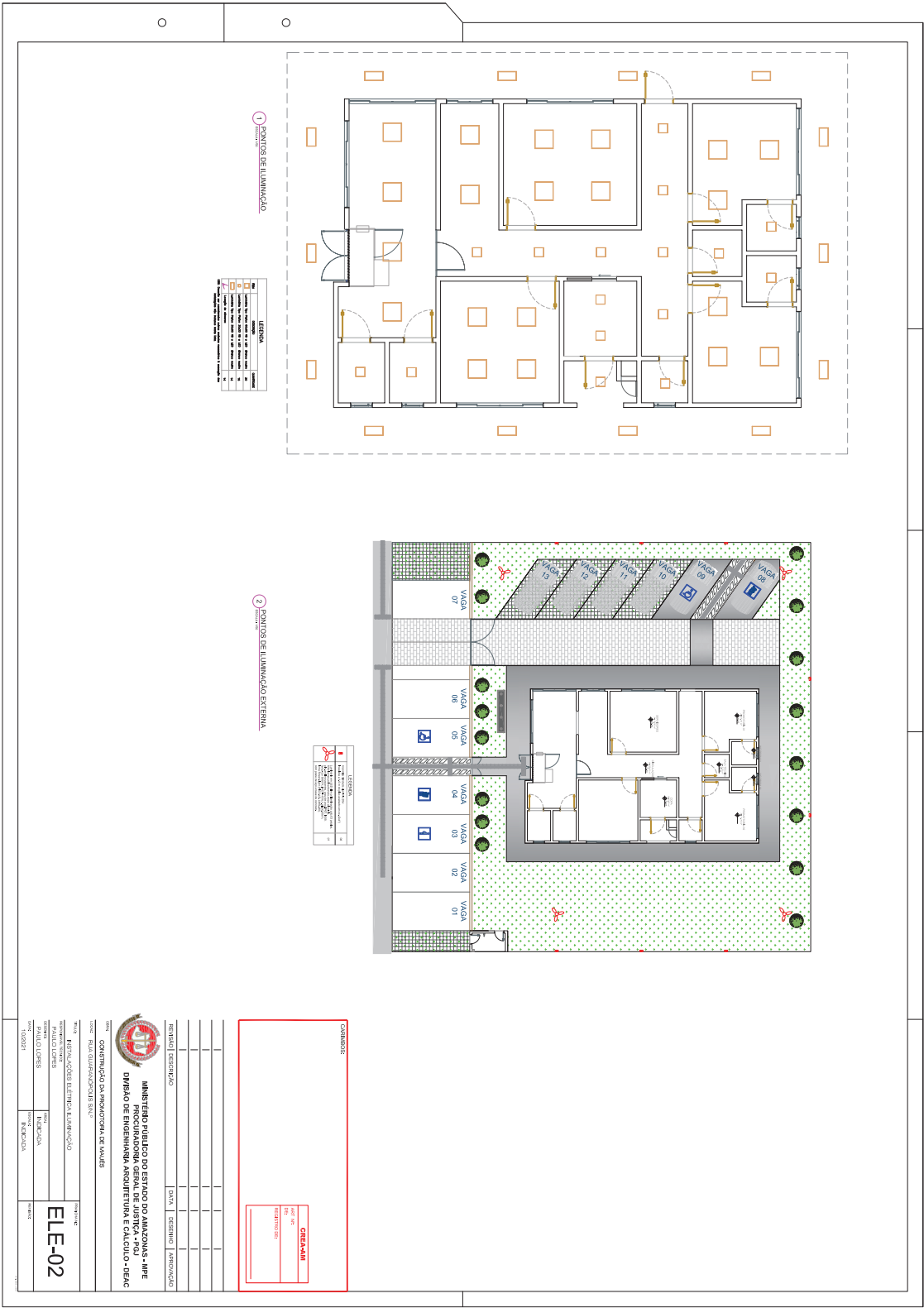

LEGENDA	
[Symbol]	1 - Ponto de Iluminação
[Symbol]	2 - Ponto de Iluminação Externa

LEGENDA	
[Symbol]	1 - Ponto de Iluminação Externa
[Symbol]	2 - Ponto de Iluminação Externa

CONTINUA	
CIBRAM Rua ... ...	

REVISÃO / DESCRIÇÃO	DATA	DESENHO	APROVADO
<b>MINISTÉRIO PÚBLICO DO ESTADO DO AMAZONAS - MPRE</b> <b>PROCURADORIA GERAL DE JUSTIÇA - PGJ</b> <b>DIVISÃO DE ENGENHARIA, ARQUITETURA E CÁLCULO - DEAC</b>			
PROJETO: RECONSTRUÇÃO DA PROMOTORIA DE VALORES LOCAL: FUA, GUARUJUBIM, BELÉM			
TÍTULO: RECONSTRUÇÃO DA PROMOTORIA DE VALORES		PROJETO Nº: <b>ELE-02</b>	
PROJETO DE: PAULO LOPES		PROJETO Nº: 100001	
PROJETO DE: PAULO LOPES		PROJETO Nº: 100001	
PROJETO DE: PAULO LOPES		PROJETO Nº: 100001	

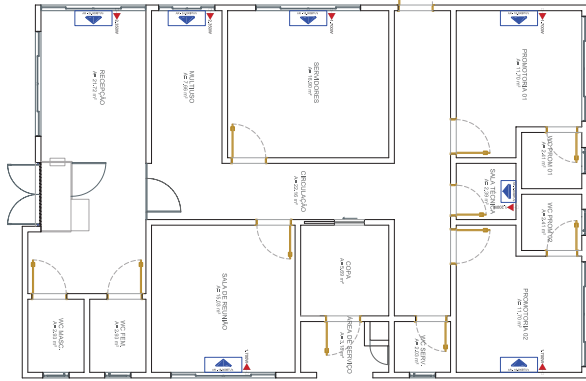

1 PONTOS DE AR CONDICIONADO



2 PONTOS DE CAMERAS

**LEGENDA**

↖	Ponto de instalação de câmeras	30
↖	Ponto de instalação de ar condicionado	02

\*Caso o cliente solicite as alterações de 2x1

CONTINUA																			
<table border="1"> <tr> <td>PROJ. CIVIL</td> <td>CITIZIAMI</td> </tr> <tr> <td>PROJ. MEC.</td> <td></td> </tr> <tr> <td>PROJ. ELEC.</td> <td></td> </tr> <tr> <td>PROJ. HIDR.</td> <td></td> </tr> <tr> <td>PROJ. SANEAM.</td> <td></td> </tr> <tr> <td>PROJ. SIG.</td> <td></td> </tr> <tr> <td>PROJ. TERC.</td> <td></td> </tr> <tr> <td>PROJ. TUB.</td> <td></td> </tr> <tr> <td>PROJ. VENT.</td> <td></td> </tr> </table>		PROJ. CIVIL	CITIZIAMI	PROJ. MEC.		PROJ. ELEC.		PROJ. HIDR.		PROJ. SANEAM.		PROJ. SIG.		PROJ. TERC.		PROJ. TUB.		PROJ. VENT.	
PROJ. CIVIL	CITIZIAMI																		
PROJ. MEC.																			
PROJ. ELEC.																			
PROJ. HIDR.																			
PROJ. SANEAM.																			
PROJ. SIG.																			
PROJ. TERC.																			
PROJ. TUB.																			
PROJ. VENT.																			

**COMPANHIA**

**MINISTERIO PUBLICO DO ESTADO DO AMAZONAS - MPRE**

**DIVISÃO DE ENGENHARIA ARQUITETURA E CALCULO - DEAC**

**ELE-03**

PROJ. CIVIL

PROJ. MEC.

PROJ. ELEC.

PROJ. HIDR.

PROJ. SANEAM.

PROJ. SIG.

PROJ. TERC.

PROJ. TUB.

PROJ. VENT.

Quadro	Circu Ho	Benefício	Profundidade (V)	Profundidade (V)	Fator de Segurança	Tensão (MPa)	Corr. Tensão	Estim. Tensão	Neut. Est. Tensão	Terr. Est. Tensão	Prot. Est. Tensão	Força (N)	Força (N)	Força (N)
Q1	1.00	LUZ - Promotora 1e 2.	576,00	888,15	0,92	220,00	4,03	1,50	1,50	1,50	104	443,08	443,08	518,92
Q1	2.00	LUZ - Multirua, WC interno e Círculo, Sala Técnica, Área de Serviço e Copa	672,00	1.038,85	0,92	220,00	4,70	1,50	1,50	1,50	104	516,92	516,92	599,23
Q1	3.00	Salas de Reunião, Recepção e Biblioteca	480,00	729,46	0,92	220,00	3,36	1,50	1,50	1,50	104	369,23	369,23	438,77
Q1	4.00	LUZ - Esterno, Amplitude	1.392,0	2.141,54	0,92	220,00	9,29	4,0	4,0	4,0	104	1.070,7	1.070,7	1.260,7
Q1	5.00	TUG - Promotora 1e WC	1.200,0	1.846,15	0,92	220,00	8,61	2,50	2,50	2,50	154	1.346,1	1.346,1	1.586,1
Q1	6.00	TUG - Promotora 2e WC	1.200,0	1.846,15	0,92	220,00	8,61	2,50	2,50	2,50	154	1.346,1	1.346,1	1.586,1
Q1	7.00	TUG - Sala multirua, Círculo, WC Sr.	1.500,0	2.307,69	0,92	220,00	10,68	2,50	2,50	2,50	204	2.307,6	2.307,6	2.769,2
Q1	8.00	TUG - Sala multirua, Círculo, WC Sr.	1.500,0	2.307,69	0,92	220,00	10,68	2,50	2,50	2,50	204	2.307,6	2.307,6	2.769,2
Q1	9.00	TUG - Sala de reunião	900,00	1.384,62	0,92	220,00	6,80	2,50	2,50	2,50	104	1.384,6	1.384,6	1.624,6
Q1	10.00	TUG - Copa, Área de serviço	900,00	1.384,62	0,92	220,00	6,80	2,50	2,50	2,50	104	1.384,6	1.384,6	1.624,6
Q1	11.00	TUG - Recepção WC Recepção	1.800,0	2.769,23	0,92	220,00	13,65	4,0	4,0	4,0	154	2.769,2	2.769,2	3.292,2
Q1	12.00	TUG - Sala técnica	1.800,0	2.769,23	0,92	220,00	13,65	4,0	4,0	4,0	154	2.769,2	2.769,2	3.292,2
Q1	13.00	TUG - Promotora 1e 2	1.200,0	1.846,15	0,92	220,00	8,61	2,50	2,50	2,50	154	1.846,1	1.846,1	2.186,1
Q1	14.00	TUG - Copa e Área de serviço	1.200,0	1.846,15	0,92	220,00	8,61	2,50	2,50	2,50	154	1.846,1	1.846,1	2.186,1
Q1	15.00	TUG - Recepção, círculo	1.800,0	2.769,23	0,92	220,00	13,65	4,0	4,0	4,0	254	2.769,2	2.769,2	3.292,2
Q1	16.00	TUG - Servidores, Sala de Reunião e Multirua	1.800,0	2.769,23	0,92	220,00	13,65	4,0	4,0	4,0	254	2.769,2	2.769,2	3.292,2
Q1	17.00	RESERVA	1.200,0	1.846,15	1,00	0,75	127,00	14,54			154	1.846,1	1.846,1	2.186,1
Q1	18.00	RESERVA	1.200,0	1.846,15	1,00	0,75	127,00	14,54			154	1.846,1	1.846,1	2.186,1
Q1	19.00	RESERVA	1.200,0	1.846,15	1,00	0,75	127,00	14,54			154	1.846,1	1.846,1	2.186,1
Q1	20.00	RESERVA	1.200,0	1.846,15	1,00	0,75	127,00	14,54			154	1.846,1	1.846,1	2.186,1
SOMA			23.220	35.723,8	1,00		265,31	35,00	35,00	35,00	1.004	12.055,28	11.483,08	12.184,62

1 QUADRO DE CARGAS

Quadro	Circu Ho	Benefício	Profundidade (V)	Profundidade (V)	Fator de Segurança	Tensão (MPa)	Corr. Tensão	Estim. Tensão	Neut. Est. Tensão	Terr. Est. Tensão	Prot. Est. Tensão	Força (N)	Força (N)	Força (N)
QAR	1.00	SPLIT 18.000BTU'S - Promotora	1.700,0	1.700,00	1,00	220,00	7,73	2,50	2,50	2,50	104	850,00	850,00	850,00
QAR	2.00	SPLIT 18.000BTU'S - Promotora	1.700,0	1.700,00	1,00	220,00	7,73	2,50	2,50	2,50	104	850,00	850,00	850,00
QAR	3.00	CASSET 9.000BTU'S - Sala Técnica	1.200,0	1.200,00	1,00	220,00	5,45	2,50	2,50	2,50	104	600,00	600,00	600,00
QAR	4.00	SPLIT 18.000BTU'S - Servidores	1.700,0	1.700,00	1,00	220,00	7,73	2,50	2,50	2,50	104	850,00	850,00	850,00
QAR	5.00	SPLIT 18.000BTU'S - Sala de Multirua	1.700,0	1.700,00	1,00	220,00	7,73	2,50	2,50	2,50	104	850,00	850,00	850,00
QAR	6.00	SPLIT 24.000BTU'S - Sala de Multirua	2.350,0	2.350,00	1,00	220,00	10,68	4,0	4,0	4,0	154	1.175,0	1.175,0	1.175,0
QAR	7.00	SPLIT 24.000BTU'S - Recepção	1.200,0	1.200,00	1,00	220,00	5,45	2,50	2,50	2,50	104	600,00	600,00	600,00
QAR	8.00	Reserva	1.200,0	1.200,00	1,00	220,00	5,45	2,50	2,50	2,50	104	600,00	600,00	600,00
QAR	9.00	Reserva	1.200,0	1.200,00	1,00	220,00	5,45	2,50	2,50	2,50	104	600,00	600,00	600,00
QAR	10.00	Reserva	1.200,0	1.200,00	1,00	220,00	5,45	2,50	2,50	2,50	104	600,00	600,00	600,00
SOMA			16.350,00	16.350,00	1,00		50,23	16,00	16,00	16,00	60,00	5.585,00	5.775,00	4.979,00

QUADRO DE CARGAS AR CONDICIONADO - QAR

2 QUADRO DE CARGAS AR CONDICIONADOS

**CONDICION**

<p style="text-align: right; font-weight: bold; font-size: small;">CIRCADAM</p> <p style="text-align: right; font-size: x-small;">PROJ. CIVIL</p> <p style="text-align: right; font-size: x-small;">REGISTRO Nº 100001</p>	
--	--

**COMPANHIA DE ENGENHARIA**

**MINISTÉRIO PÚBLICO DO ESTADO DO AMAZONAS - APE**

**DIVISÃO DE ENGENHARIA, ARQUITETURA E CÁLCULO - DEAC**

**CONTRATAÇÃO DE PROJETOS DE TRABALHOS**

**DESENVOLVIMENTO DE SERVIÇOS DE PROJETO**

**PROJETO Nº 001/2021**

**PROJETO Nº 001/2021**

**PROJETO Nº 001/2021**

**PROJETO Nº 001/2021**

**PROJETO Nº 001/2021**

ELE-04

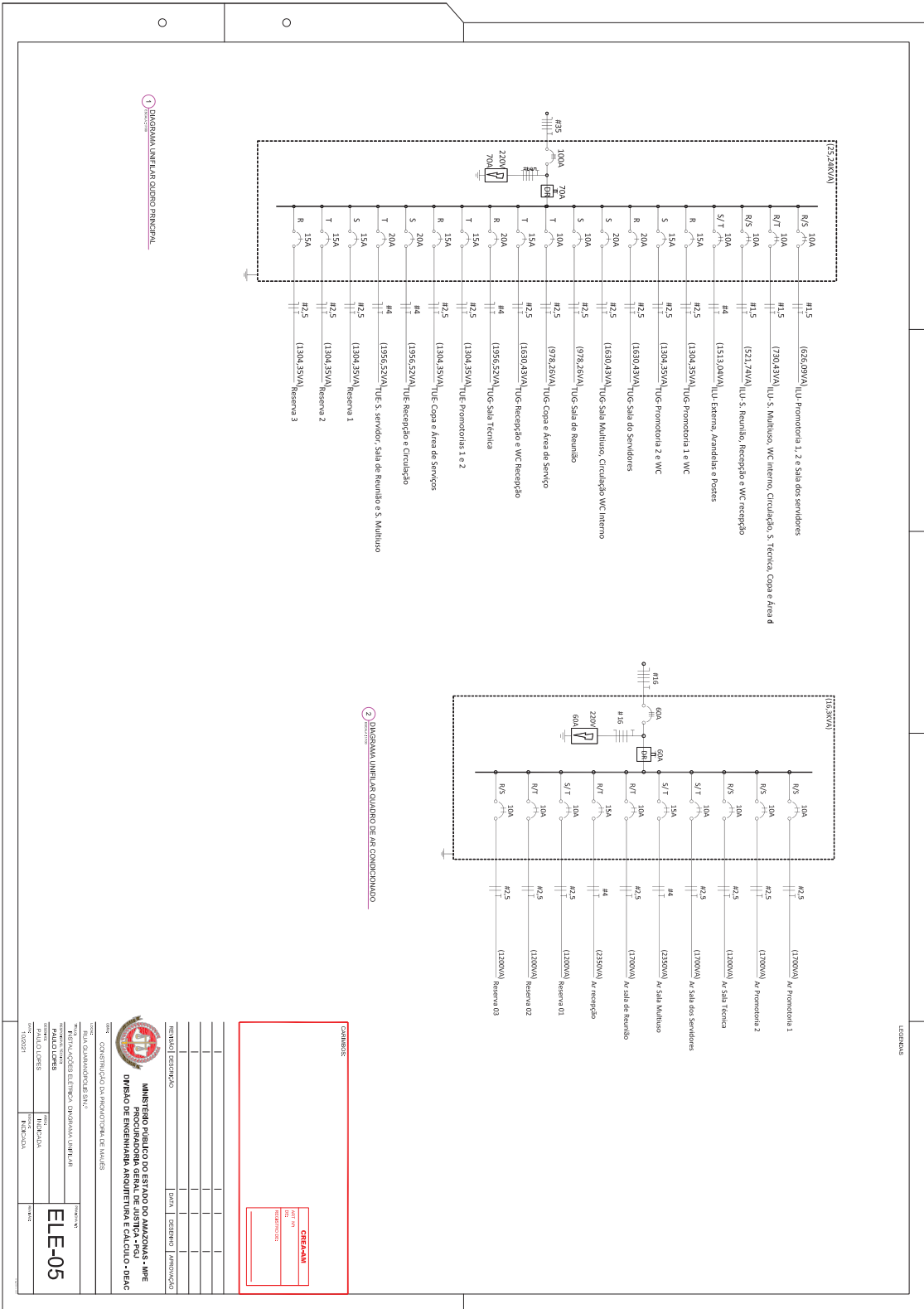

1) DISTRIBUIÇÃO UNIFILAR DO QUADRO PRINCIPAL

2) DISTRIBUIÇÃO UNIFILAR DO QUADRO DE AR CONDICIONADO

**CONTINUA**

CIEN/AM

PROJ. Nº 111  
REGISTRO Nº 111

RELEVADO DESCRICAO	UNID.	DESENHO	APROVACAO

**MINISTERIO PUBLICO DO ESTADO DO AMAZONAS - MPRE**  
**DIVISAO DE ENGENHARIA ARQUITETURA E CALCULO - DEAC**

CONFEA - CONFERENCIA DE PROFISSIONAIS DE ENGENHARIA  
 Conselho Nacional de Engenharia e Arquitetura - CONFEA

PROJETO DE ARQUITETURA E ENGENHARIA	PROF. RESPONSÁVEL
PAULO LOPES	ELE-05
PROJETO DE ENGENHARIA	PROF. RESPONSÁVEL
PAULO LOPES	



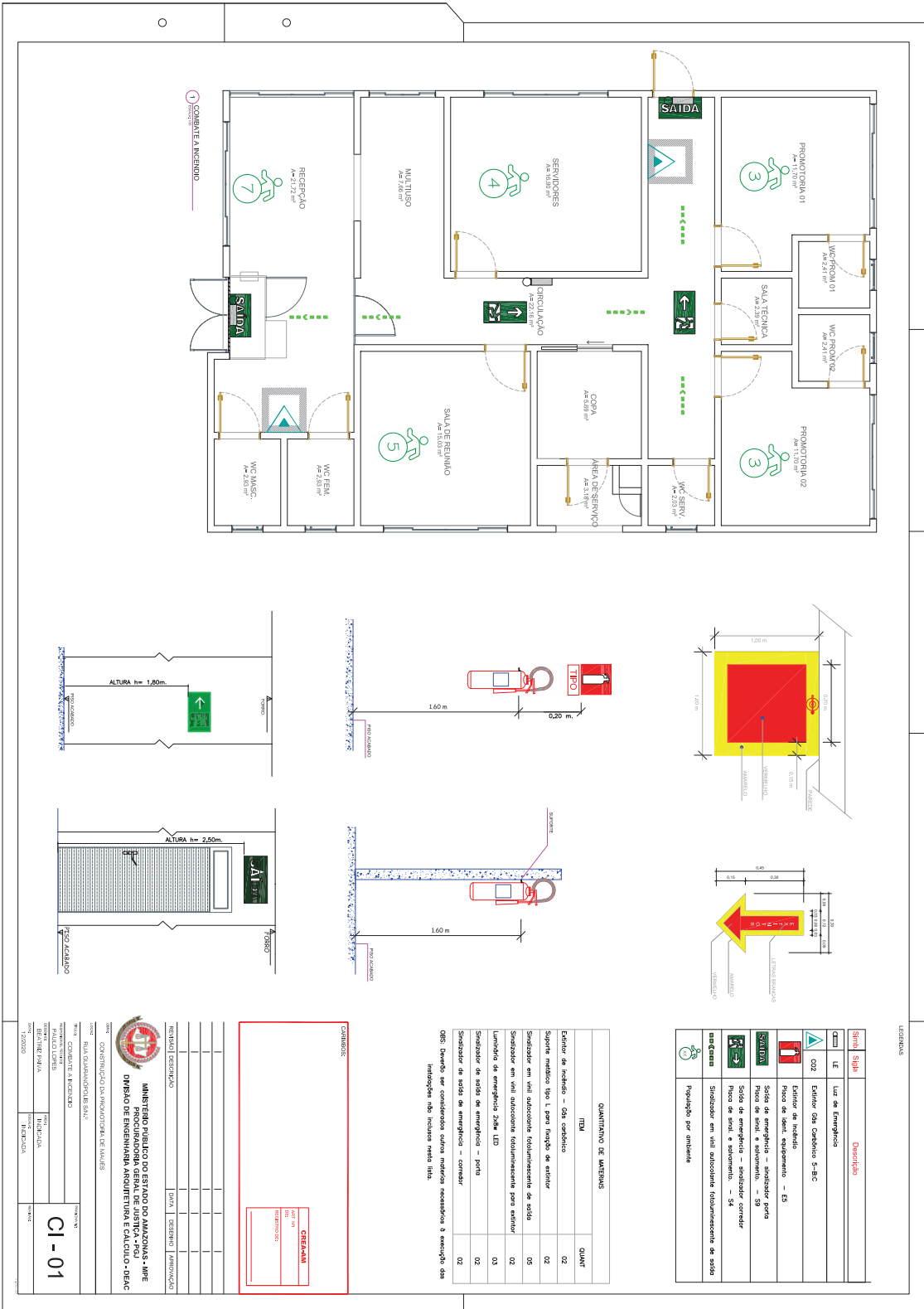

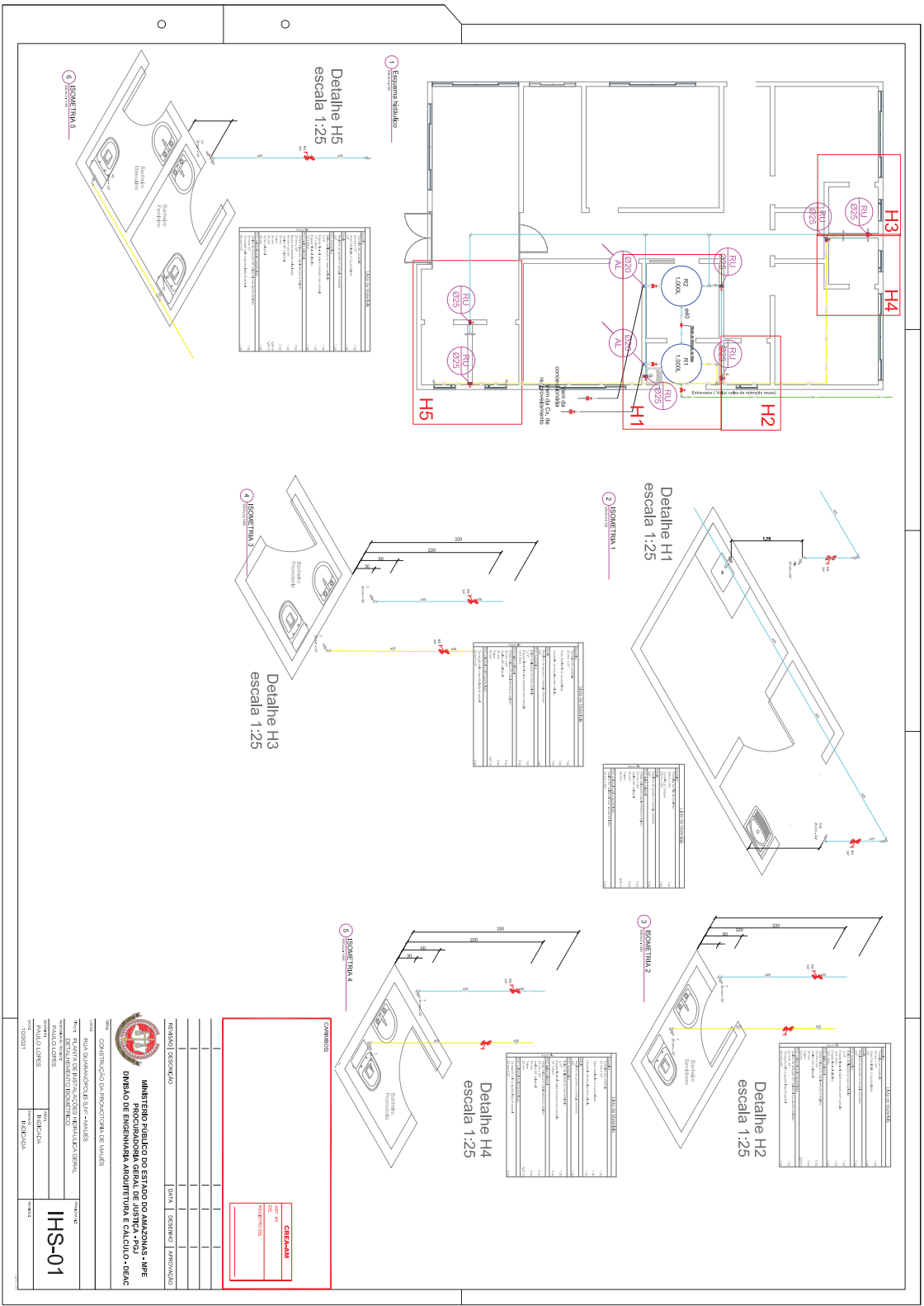

MATERIALS	
1	Concreto
2	Aço
3	Alvenaria
4	Revestimento
5	Isolamento
6	Outros
7	...
8	...
9	...
10	...
11	...
12	...
13	...
14	...
15	...
16	...
17	...
18	...
19	...
20	...

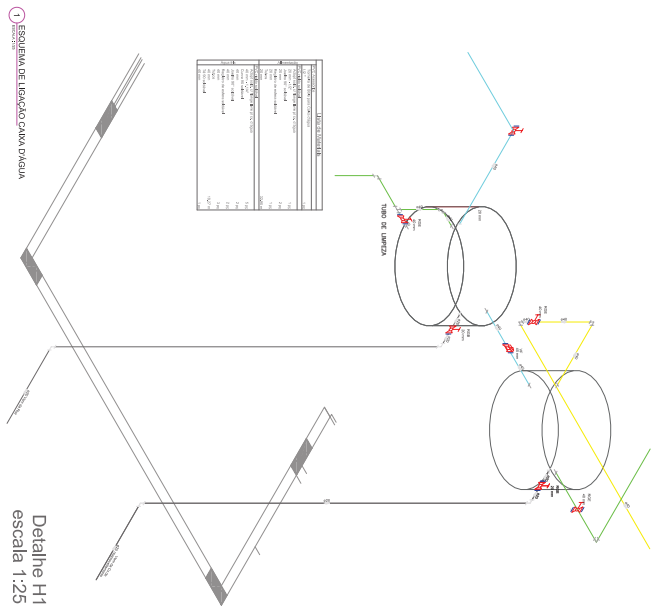

Detalhe H1  
escala 1:25

1 ESCHEMA DE LIGAÇÃO CAIXA D'ÁGUA

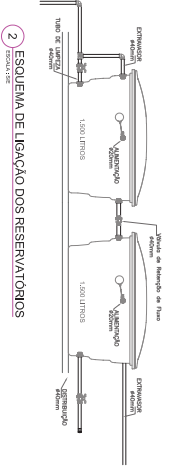

2 ESCHEMA DE LIGAÇÃO DOS RESERVATÓRIOS

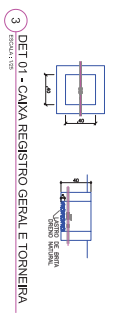

3 DET 01 - CAIXA REGISTRO GERAL E TORNEIRA

CONTINUA:

CATEGORIA	
1	...
2	...
3	...
4	...
5	...
6	...
7	...
8	...
9	...
10	...
11	...
12	...
13	...
14	...
15	...
16	...
17	...
18	...
19	...
20	...

REQUISITO DESCRICÃO	COM	DESIGNO	APROVACÃO

		<b>MINISTÉRIO PÚBLICO DO ESTADO DO AMAPÁ - MP/EA</b> <b>CONSELHO DE ENGENHARIA ARQUITETURA E CALCULO - CEAC</b>
<b>CONSTITUIÇÃO PROVISÓRIA DE NÚCLEO</b>		
<b>PROJETO:</b> Realização de obras de saneamento básico		<b>IHS-02</b>
<b>TÍTULO:</b> Plano de Implantação Caixa d'água		
<b>PROJETADE:</b> PALCOLOTTES	<b>INDICAÇÃO:</b>	<b>PROJETO:</b>
<b>PROJETADE:</b> PALCOLOTTES	<b>INDICAÇÃO:</b>	
<b>PROJETADE:</b> PALCOLOTTES	<b>INDICAÇÃO:</b>	<b>PROJETO:</b>

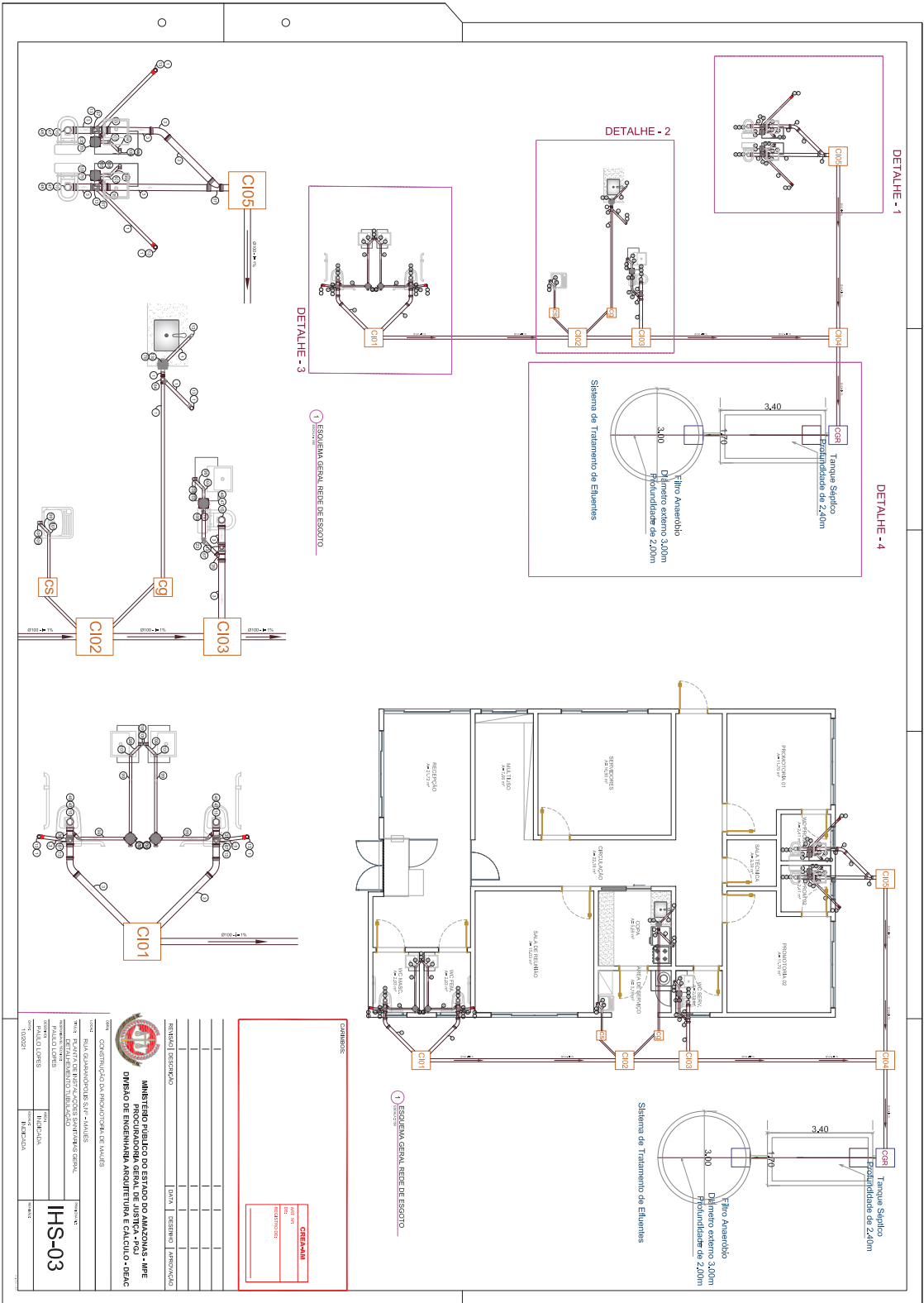

ESQUEMA GERAL REDE DE ESGOTO

ESQUEMA GERAL REDE DE ESGOTO

CONTIEMO						
<table border="1"><tr><td>PROJETO</td><td>CITIZIANA</td></tr><tr><td>REVISÃO</td><td></td></tr><tr><td>APROVAÇÃO</td><td></td></tr></table>	PROJETO	CITIZIANA	REVISÃO		APROVAÇÃO	
PROJETO	CITIZIANA					
REVISÃO						
APROVAÇÃO						

RELEVADA DESCRICÃO	DATA	DESENHO	APROVAÇÃO
CONSTRUCÃO DA PROMOTORIA DE BARRIO			
MINISTERIO PUBLICO DO ESTADO DO AMAZONAS - MPE			
DIVISÃO DE ENGENHARIA ARQUITETURA E CALCULO - DEAC			
PLANO DE PROJETO			
PROJETO DE INSTAUCÃO SANITÁRIA - SANIS			
PROJETO DE INSTAUCÃO SANITÁRIA - SANIS			
PROJETO DE INSTAUCÃO SANITÁRIA - SANIS			
PROJETO DE INSTAUCÃO SANITÁRIA - SANIS			
PROJETO DE INSTAUCÃO SANITÁRIA - SANIS			
PROJETO DE INSTAUCÃO SANITÁRIA - SANIS			
PROJETO DE INSTAUCÃO SANITÁRIA - SANIS			

PROJETO	IHS-03
REVISÃO	
APROVAÇÃO	

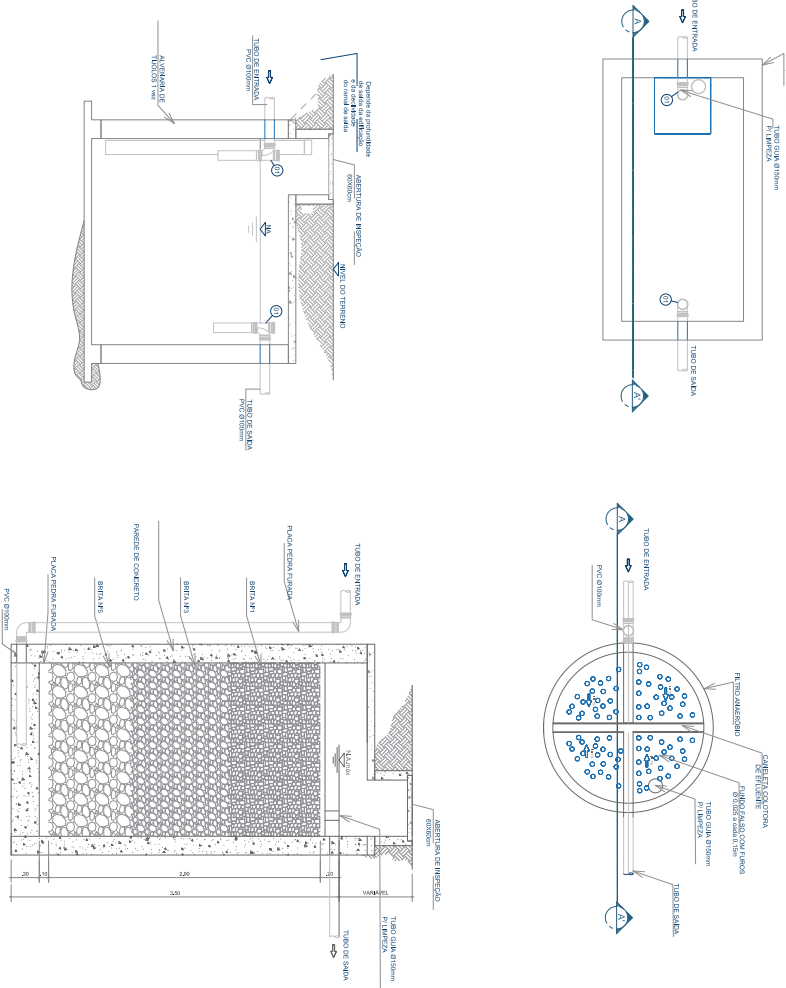

01	TUBO EM C/10
02	TUBO DE SAÍDA

01	TUBO EM C/10
02	TUBO DE SAÍDA

MINISTÉRIO PÚBLICO DO ESTADO DO PARANÁ - MPE  
 DIVISÃO DE ENGENHARIA ARQUITETURA E CÁLCULO - DEAC

PROJETO DE ARQUITETURA DE EDIFÍCIO - PAE  
 PROJETO DE CÁLCULO E DIMENSIONAMENTO - PCD  
 PROJETO DE INSTALAÇÃO DE SERVIÇOS SANITÁRIOS E ELÉTRICOS - PISE

PROJETO DE INSTALAÇÃO DE EQUIPAMENTOS DE ARQUITETURA E CÁLCULO - PEAC  
 PROJETO DE INSTALAÇÃO DE EQUIPAMENTOS DE INSTALAÇÃO DE SERVIÇOS SANITÁRIOS E ELÉTRICOS - PISE

PROJETO DE INSTALAÇÃO DE EQUIPAMENTOS DE INSTALAÇÃO DE EQUIPAMENTOS DE INSTALAÇÃO DE SERVIÇOS SANITÁRIOS E ELÉTRICOS - PISE

PROJETO DE INSTALAÇÃO DE EQUIPAMENTOS DE INSTALAÇÃO DE EQUIPAMENTOS DE INSTALAÇÃO DE SERVIÇOS SANITÁRIOS E ELÉTRICOS - PISE

PROJETO DE INSTALAÇÃO DE EQUIPAMENTOS DE INSTALAÇÃO DE EQUIPAMENTOS DE INSTALAÇÃO DE SERVIÇOS SANITÁRIOS E ELÉTRICOS - PISE

PROJETO DE INSTALAÇÃO DE EQUIPAMENTOS DE INSTALAÇÃO DE EQUIPAMENTOS DE INSTALAÇÃO DE SERVIÇOS SANITÁRIOS E ELÉTRICOS - PISE

PROJETO DE INSTALAÇÃO DE EQUIPAMENTOS DE INSTALAÇÃO DE EQUIPAMENTOS DE INSTALAÇÃO DE SERVIÇOS SANITÁRIOS E ELÉTRICOS - PISE

PROJETO DE INSTALAÇÃO DE EQUIPAMENTOS DE INSTALAÇÃO DE EQUIPAMENTOS DE INSTALAÇÃO DE SERVIÇOS SANITÁRIOS E ELÉTRICOS - PISE

PROJETO DE INSTALAÇÃO DE EQUIPAMENTOS DE INSTALAÇÃO DE EQUIPAMENTOS DE INSTALAÇÃO DE SERVIÇOS SANITÁRIOS E ELÉTRICOS - PISE

PROJETO DE INSTALAÇÃO DE EQUIPAMENTOS DE INSTALAÇÃO DE EQUIPAMENTOS DE INSTALAÇÃO DE SERVIÇOS SANITÁRIOS E ELÉTRICOS - PISE

PROJETO DE INSTALAÇÃO DE EQUIPAMENTOS DE INSTALAÇÃO DE EQUIPAMENTOS DE INSTALAÇÃO DE SERVIÇOS SANITÁRIOS E ELÉTRICOS - PISE

PROJETO DE INSTALAÇÃO DE EQUIPAMENTOS DE INSTALAÇÃO DE EQUIPAMENTOS DE INSTALAÇÃO DE SERVIÇOS SANITÁRIOS E ELÉTRICOS - PISE

PROJETO DE INSTALAÇÃO DE EQUIPAMENTOS DE INSTALAÇÃO DE EQUIPAMENTOS DE INSTALAÇÃO DE SERVIÇOS SANITÁRIOS E ELÉTRICOS - PISE

PROJETO DE INSTALAÇÃO DE EQUIPAMENTOS DE INSTALAÇÃO DE EQUIPAMENTOS DE INSTALAÇÃO DE SERVIÇOS SANITÁRIOS E ELÉTRICOS - PISE

PROJETO DE INSTALAÇÃO DE EQUIPAMENTOS DE INSTALAÇÃO DE EQUIPAMENTOS DE INSTALAÇÃO DE SERVIÇOS SANITÁRIOS E ELÉTRICOS - PISE

PROJETO DE INSTALAÇÃO DE EQUIPAMENTOS DE INSTALAÇÃO DE EQUIPAMENTOS DE INSTALAÇÃO DE SERVIÇOS SANITÁRIOS E ELÉTRICOS - PISE

PROJETO DE INSTALAÇÃO DE EQUIPAMENTOS DE INSTALAÇÃO DE EQUIPAMENTOS DE INSTALAÇÃO DE SERVIÇOS SANITÁRIOS E ELÉTRICOS - PISE

PROJETO DE INSTALAÇÃO DE EQUIPAMENTOS DE INSTALAÇÃO DE EQUIPAMENTOS DE INSTALAÇÃO DE SERVIÇOS SANITÁRIOS E ELÉTRICOS - PISE

PROJETO DE INSTALAÇÃO DE EQUIPAMENTOS DE INSTALAÇÃO DE EQUIPAMENTOS DE INSTALAÇÃO DE SERVIÇOS SANITÁRIOS E ELÉTRICOS - PISE

PROJETO DE INSTALAÇÃO DE EQUIPAMENTOS DE INSTALAÇÃO DE EQUIPAMENTOS DE INSTALAÇÃO DE SERVIÇOS SANITÁRIOS E ELÉTRICOS - PISE



Ministério Público do Estado do Amazonas  
Procuradoria-Geral de Justiça  
Divisão de Engenharia, Arquitetura e Cálculo.

## ESCLARECIMENTOS

**SERVIÇO:** Contratação de empresa especializada para reforma do prédio sede da Promotoria de Justiça de Maués, localizado na Rua Guaranópolis s/n - Centro, Maués/AM, com fornecimento total de mão de obra, ferramentas, equipamentos, materiais de consumo, e materiais de reposição necessários para execução dos serviços.

**LOCAL:** Rua Guaranópolis s/n - Centro, Maués/AM.

**DATA:** 25/10/2021

Esclarecimentos acerca da elaboração dos projetos, cronograma e orçamento da obra de reforma do prédio sede da Promotoria de Justiça de Autazes. Na elaboração do orçamento foram utilizados os preços dos insumos e composições:

- 1º ORSE (2021/05)
- 2º SINAPI (2021/07 – Com Desoneração)
- 3º SBC (2021/06 – AM/Manaus)
- 4º SEDOP (2021/03 - Com desoneração)
- 5º SICRO (2021/01- Com Desoneração)

Foram considerados os seguintes encargos sociais e BDI (planilha anexa)

- Horista = 86,60%;
- Mensalista = 49,17%;
- BDI = 28,35%;
- BDI Equipamentos= 17,75%.

Os valores da Mão de Obra foram ajustados em função da Convenção Coletiva 2020/2021 Reg. MTE Am000330/2020

Declaro ainda que os quantitativos estão de acordo com o projeto anexo e o projeto de acordo com a realidade.

**Eng. Paulo Augusto Lopes**  
**CREA 6.028-D**



## Resíduos da construção – Orientações Gerais

1. Para efeito deste Contrato, são adotadas as seguintes definições:
  - I - Resíduos da construção civil: são os provenientes de construções, reformas, reparos e demolições de obras de construção civil, e os resultantes da preparação e da escavação de terrenos, tais como: tijolos, blocos cerâmicos, concreto em geral, solos, rochas, metais, resinas, colas, tintas, madeiras e compensados, forros, argamassa, gesso, telhas, pavimento asfáltico, vidros, plásticos, tubulações, fiação elétrica etc., comumente chamados de entulhos de obras, caliça ou metralha;
  - II - Geradores: são pessoas, físicas ou jurídicas, públicas ou privadas, responsáveis por atividades ou empreendimentos que gerem os resíduos definidos neste memorial;
  - III - Transportadores: são as pessoas, físicas ou jurídicas, encarregadas da coleta e do transporte dos resíduos entre as fontes geradoras e as áreas de destinação.
2. O tratamento dos resíduos da obra deverá contemplar as seguintes etapas:
  - I - caracterização: nesta etapa o gerador deverá identificar e quantificar os resíduos;
  - II - triagem: deverá ser realizada pelo gerador na origem do resíduo, respeitadas as classes de resíduos estabelecidas;
  - III - acondicionamento: o gerador deve garantir o confinamento dos resíduos após a geração até a etapa de transporte, assegurando em todos os casos em que seja possível, as condições de reutilização e de reciclagem;
  - IV - transporte: deverá ser realizado em conformidade com as etapas anteriores e de acordo com as normas técnicas vigentes para o transporte de resíduos;
  - V - destinação: deverá ser prevista de acordo com o estabelecido neste memorial.
3. Os resíduos da obra deverão ser classificados da seguinte forma:
  - I - **Classe A** - São os resíduos reutilizáveis ou recicláveis como agregados, tais como:
    - a) de construção, demolição, reformas e reparos de pavimentação e de outras obras de infra-estrutura, inclusive solos provenientes de terraplanagem;
    - b) de construção, demolição, reformas e reparos de edificações: componentes cerâmicos (tijolos, blocos, telhas, placas de revestimento etc.), argamassa e concreto; c) de processo de fabricação e/ou demolição de peças pré-moldadas em concreto (blocos, tubos, meios-fios etc.) produzidas nos canteiros de obras;
  - II - **Classe B** - São os resíduos recicláveis para outras destinações, tais como: plásticos, papel/papelão, metais, vidros, madeiras e outros;
  - III - **Classe C** - São os resíduos para os quais não foram desenvolvidas tecnologias ou



Ministério Público do Estado do Amazonas  
Procuradoria-Geral de Justiça  
Divisão de Engenharia, Arquitetura e Cálculo.

aplicações economicamente viáveis que permitam a sua reciclagem/recuperação, tais como os produtos oriundos do gesso;

IV - **Classe D** - São resíduos perigosos oriundos do processo de construção, tais como tintas, solventes, óleos e outros ou aqueles contaminados ou prejudiciais à saúde oriundos de demolições, reformas e reparos de clínicas radiológicas, instalações industriais e outros como telhas e demais objetos e materiais que contenham amianto ou outros produtos nocivos à saúde.

4. Os resíduos da obra deverão ser destinados das seguintes formas:

I - Classe A: deverão ser reutilizados ou reciclados na forma de agregados, ou encaminhados a áreas de aterro de resíduos da construção civil, sendo dispostos de modo a permitir a sua utilização ou reciclagem futura;

II - Classe B: deverão ser reutilizados, reciclados ou encaminhados a áreas de armazenamento temporário, sendo dispostos de modo a permitir a sua utilização ou reciclagem futura;

III - Classe C: deverão ser armazenados, transportados e destinados em conformidade com as normas técnicas específicas.

IV - Classe D: deverão ser armazenados, transportados, reutilizados e destinados em conformidade com as normas técnicas específicas.

4.1 Será considerado como destino final adequado para os resíduos “Classe A”:

- Pontos de beneficiamento, incluindo pedreiras de brita, devidamente legalizados com a finalidade de reciclagem de entulho;

- Aterro de cava autorizado pelo órgão ambiental;

- Áreas de transbordo e triagem do órgão competente (IMPLURB, IPAAM, SEMMAS, SEMOSB) do local de realização do serviço;

- Áreas de transbordo e triagem licenciadas pelo órgão ambiental competente; Nivelamento de terreno, desde que relacionado à projeto aprovado de construção.

O concreto (classe A) e a armadura (classe B), dos elementos de concreto armado, poderão ser separados no ponto de beneficiamento.

4.2 Será considerado como destino final adequado para os resíduos “Classe B”:

- Cooperativas de coleta e reciclagem credenciadas no órgão competente (IMPLURB, IPAAM, SEMMAS, SEMOSB) do local de realização do serviço;

- Centros de Seleção e Reciclagem (CSRs) do órgão competente (IMPLURB, IPAAM, SEMMAS, SEMOSB);

- Empresas comercializadoras legalizadas e recitadoras licenciadas pelo órgão ambiental





Ministério Público do Estado do Amazonas  
Procuradoria-Geral de Justiça  
Divisão de Engenharia, Arquitetura e Cálculo.

competente.

- Áreas de transbordo e triagem licenciadas pelo órgão ambiental competente.

4.3 Será considerado como destino final adequado para os resíduos "Classe C":

- Áreas de transbordo e triagem do órgão competente (IMPLURB, IPAAM, SEMMAS, SEMOSB);

- Áreas de transbordo e triagem licenciadas pelo órgão ambiental competente.

- Os resíduos vegetais provenientes da remoção de vegetação, poda e capina, dentre outros, serão considerados como resíduos "Classe C", somente na impossibilidade de seu reaproveitamento, justificado tecnicamente pelo gerador dos resíduos.

4.4 A comprovação do destino final adequado para os resíduos "Classe D" se dará através da apresentação do Manifesto de Adequação de Resíduos, emitido pelo órgão ambiental competente.

4.4.1 Os resíduos "Classe D" não poderão ser segregados fora do canteiro de obras e deverão ser sempre transportados em separado.

5. Será obrigatória a adoção de transportador de resíduos credenciado pelo órgão competente (IMPLURB, IPAAM, SEMMAS, SEMOSB e outros), de acordo com a legislação vigente, para as classes A, B e C.

6. Como forma de controle da destinação adequada dos resíduos, classe A, B ou C, será obrigatória a apresentação de documento comprovante do transporte e destino final dos resíduos da construção, contendo, no mínimo, as informações constantes do Anexo A da NBR 15.112/2004 (ou das que lhe sucederem), além da classificação do tipo de resíduo e a etapa da obra em que foi gerado.

7. Fica, portanto, expressamente proibido:

I – o lançamento e disposição a céu aberto;

II – a queima ao ar livre ou em instalações, caldeiras ou fornos não-licenciados pelo órgão estadual responsável pelo licenciamento ambiental para essa finalidade;

III – o lançamento ou disposição em mananciais e em suas áreas de drenagem, cursos d'água, lagoas, praias, áreas de várzea, terrenos baldios, cavidades subterrâneas, poços e cacimbas, mesmo que abandonadas em áreas de preservação permanente, em áreas sujeitas à inundação num prazo menor que 100 anos;

IV – o lançamento em sistemas de drenagem de águas pluviais, de esgotos, de eletricidade, de telefone, bueiros e assemelhados;

V - infiltração no solo, sem projeto aprovado pelo órgão de controle ambiental competente;



Ministério Público do Estado do Amazonas  
Procuradoria-Geral de Justiça  
Divisão de Engenharia, Arquitetura e Cálculo.

*VI - a disposição de resíduos sólidos em locais não adequados, em áreas urbanas ou rurais;*

- 8. A obra será mantida limpa, com desentulho permanente e completamente isenta de restos de materiais e resíduos de serviços, bem como com os materiais instalados protegidos contra danos.*
- 9. As dependências da obra, inclusive o canteiro, deverão ser mantidas em perfeita ordem, durante todo o período de execução.*
- 10. Será constantemente removido o entulho proveniente da obra de forma a não ocasionar acúmulos excessivos.*
- 11. A contratada será responsável pelo acondicionamento, armazenamento, coleta, transporte, tratamento e disposição final dos resíduos da obra. Este processo deve acontecer em condições que não tragam malefícios ou inconvenientes à saúde, ao bem-estar público e ao Meio Ambiente, de acordo com a legislação vigente e conforme citado acima.*
- 12. A Contratada se responsabilizará pelo local onde será despejado o entulho retirado do local da realização do serviço, não cabendo a PGJ-AM nenhum ônus em caso de multa ou qualquer tipo de sanção imposta por órgãos públicos fiscalizadores, quando constatada alguma irregularidade.*
- 13. A PGJ-AM exigirá que a Contratada informe, por escrito, o local da descarga do entulho retirado da obra.*

*Eng. Paulo Augusto de Oliveira Lopes  
Agente Técnico – Eng. Civil  
CREA 6.028-D AM/RR*

## ANEXO IX – MODELO - CREDENCIAMENTO PARA VISTORIA TÉCNICA

Pelo presente instrumento credenciamos o(a)  
Sr.(a) .....,  
....., portador do documento de Identidade n.º ....., o(a)  
qual está habilitado a proceder à vistoria técnica e assinar o Atestado de Vistoria em  
nome da empresa ..... CNPJ ..... prevista no ITEM  
6 do Projeto Básico N.º 22.2021.DEAC.0703714.2021.008190, referente ao  
procedimento licitatório .....,

Manaus, AM, de de 2021.

*Representante(a) pela empresa licitante*

## ANEXO X – MODELO - ATESTADO DE VISTORIA TÉCNICA

Atestamos, para cumprimento do item (.....) do Edital referente ao procedimento licitatório ....., que a empresa ....., inscrita no CNPJ ....., representada neste ato por seu representante credenciado, o(a) Sr.(a) ....., portador(a) do documento de identidade profissional nº ....., compareceu ao local onde será executado o serviço, conforme previsto no Item 6 do Projeto Básico N.º 22.2021.DEAC.0703714.2021.008190 e, acompanhado por representante deste Ministério Público do Estado do Amazonas / Procuradoria-Geral de Justiça, tomou conhecimento *in loco* dos locais e instalações, tendo pleno conhecimento das especificações e condições locais para cumprimento das obrigações decorrentes do objeto da licitação em questão.

Manaus, AM, de de 2021.

*Representante(a) designado(a) pela empresa licitante*

De acordo

*Representante da PGJ-AM*

## ANEXO XI – MODELO - DE DISPENSA DE VISTORIA TÉCNICA

Atestamos, para cumprimento do Item 6 do Edital referente ao procedimento licitatório  
....., que a empresa  
.....,  
representada pelo, o(a) Sr.(a)  
....., portador(a) do  
documento de identidade nº ....., **optou por não vistoriar** o local dos  
serviços conforme previsto no Subitem 6.3 do Projeto Básico N.º  
22.2021.DEAC.0703714.2021.008190 .

Declara ainda que nos termos do Subitem 6.4 do Projeto Básico N.º  
22.2021.DEAC.0703714.2021.008190, que quaisquer alegações de desconhecimento  
ou erro orçamentário por parte da futura contratada, para a execução dos serviços  
propostos não serão considerados nem usados como possível juízo de valor a respeito  
afim de compensações futuras.

Manaus, AM, de de 2021.

*Representante(a) designado(a) pela empresa licitante*



**MINISTÉRIO PÚBLICO DO ESTADO DO AMAZONAS**  
Avenida Coronel Teixeira, 7995 - Bairro Nova Esperança - CEP 69037-473 - Manaus - AM - [www.mpam.mp.br](http://www.mpam.mp.br)

**MEMORANDO Nº 236.2021.DEAC.0716410.2021.008190**

A Sua Excelência o Senhor

**Dr. GÉBER MAFRA ROCHA**

Subprocurador-Geral de Justiça para Assuntos Administrativos

Assunto : Encaminha Projeto Básico para Construção de edificação destinada a instalar as Promotorias de Justiça da Comarca de Maués/AM

Senhor Subprocurador-Geral de Justiça,

Cumprimento Vossa Excelência, oportunidade em que encaminho o Projeto Básico Nº 22.2021.DEAC.0703714.2021.008190 para aprovação e realização dos tramites necessários.

Respeitosamente,

Eng. Paulo Augusto Lopes

Chefe DEAC



Documento assinado eletronicamente por **Paulo Augusto de Oliveira Lopes, Chefe da Divisão de Engenharia, Arquitetura e Cálculo - DEAC**, em 25/10/2021, às 18:33, conforme art. 1º, III, "b", da Lei 11.419/2006.



A autenticidade do documento pode ser conferida no link [http://sei.mpam.mp.br/sei/controlador\\_externo.php?acao=documento\\_conferir&id\\_orgao\\_acesso\\_externo=0](http://sei.mpam.mp.br/sei/controlador_externo.php?acao=documento_conferir&id_orgao_acesso_externo=0) informando o código verificador **0716410** e o código CRC **8270B4FF**.



**MINISTÉRIO PÚBLICO DO ESTADO DO AMAZONAS**  
Avenida Coronel Teixeira, 7995 - Bairro Nova Esperança - CEP 69037-473 - Manaus - AM - www.mpam.mp.br

**PARECER Nº 131.2021.01AJ-SUBADM.0728945.2021.008190**

**PROCESSO: 2021.008190**

**ASSUNTO:** Contratação de empresa especializada para prestação de serviços de **Reforma da Edificação Destinada a Promotoria de Justiça da Comarca de Maués/AM**, em terreno localizado na rua Guaranópolis s/n.º – Centro, Maués, com fornecimento total de mão de obra, ferramentas, equipamentos, materiais de consumo, e materiais de reposição necessários para execução dos serviços.

---

**PROCEDIMENTO DE CONTRATAÇÃO PÚBLICA. ANÁLISE DE MINUTA DE PROJETO BÁSICO. POSSIBILIDADE DE APROVAÇÃO.** No caso em análise, das informações constantes no Projeto Básico 22, observa-se que todos os requisitos exigíveis estão presentes, a exemplo do objeto a ser contratado e seu detalhamento, com indicação do valor estimado, condições mínimas para participar do certame, vistoria, prazos e condições de entrega e recebimento, obrigações da contratada e contratante, normas de fiscalização, além da projeção orçamentária e do cronograma físico-financeiro, **à exceção do prazo de execução dos serviços e prazo de vigência do contrato. Projeto Básico com aprovação condicionada à inclusão dos elementos faltosos.**

Tratam os autos de procedimento interno visando à Contratação de empresa especializada para prestação de serviços de **Reforma da Edificação Destinada a Promotoria de Justiça da Comarca de Maués/AM**, em terreno localizado na rua Guaranópolis s/n.º – Centro, Maués, com fornecimento total de mão de obra, ferramentas, equipamentos, materiais de consumo, e materiais de reposição necessários para execução dos serviços, conforme Projeto Básico (0703714) e anexos, elaborado pela Divisão de Engenharia, Arquitetura e Cálculo - DEAC.

No curso do procedimento, a SUBADM, por meio do Despacho 1369 (0639031), determinou à Divisão de Engenharia, Arquitetura e Cálculo - DEAC a indicação de profissional responsável para fins de verificação *in loco* da estrutura do prédio susomencionado e, por conseguinte, o planejamento de uma reforma que garanta a segurança estrutural do imóvel tanto para o Órgão de Execução ali atuante como para todas as demais pessoas que necessitem do pronto atendimento deste Ministério Público do Estado do Amazonas.

Assim, por meio do Memorando 236 (0716410), a DEAC, após realização de inspeção em Maués (Portaria SUBADM nº 607/2021), encaminha o Projeto Básico 22.2021.DEAC.0703714.2021.008190 para aprovação e realização dos tramites necessários, considerando que no Despacho 995.2021.SUBADM.0622930.2021.004915, foi autorizado o ingresso da Promotoria de Justiça de Maués no Projeto Sedes Próprias.

O Projeto Básico 22 e seus 11 (onze) anexos estão devidamente acostados aos autos, conforme se verifica nos docs 0703715, 0703717, 0703718, 0703719, 0703720, 0703723, 0703724, 0703726, 0703727, 0703730, 0703731.

**Vieram os autos a esta Assessoria. É o relato no essencial. Passo a considerar.**

Como é cediço, a Administração Pública deverá sempre observar o cumprimento do **regime jurídico-administrativo**, que consiste em um conjunto harmônico de preceitos e regras que moldam a atuação dos entes estatais, impondo limitações e prerrogativas. No âmbito do procedimento de licitação, destacam-se, dentre os princípios que regem o Direito Administrativo, os princípios da impessoalidade e da indisponibilidade do interesse público.

Acerca do princípio da **impessoalidade**, de acordo com as lições de Celso Antônio Bandeira de Mello (2009), “[...] *A Administração Pública deve tratar a todos sem favoritismos, nem perseguições, simpatia ou animosidades políticas ou ideológicas [...]*”. Já quanto ao princípio da **indisponibilidade do interesse público**, Matheus Carvalho (2018, p. 65) assevera que se trata de preceito que impõe:

[...] limites da atuação administrativa e decorre o fato de que a impossibilidade de abrir mão do interesse público deve estabelecer ao administrador os seus critérios de conduta. De fato, o agente estatal não pode deixar de atuar quando as necessidades da coletividade assim exigirem, uma vez que suas atividades são necessárias à satisfação dos interesses do povo [...].

Nessa esteira, dispõe a Constituição da República Federativa do Brasil, em seu artigo 37, inciso XXI, *in verbis*:

**Art. 37.** A administração pública direta e indireta de qualquer dos Poderes da União, dos Estados, do Distrito Federal e dos Municípios obedecerá aos princípios de legalidade, impessoalidade, moralidade, publicidade e eficiência e, também, ao seguinte:

[...]

**XXI** – ressalvados os casos especificados na legislação, as obras, serviços, compras e alienações serão contratados mediante processo de licitação pública que assegure igualdade de condições a todos os concorrentes, com cláusulas que estabeleçam obrigações de pagamento, mantidas as condições efetivas da proposta, nos termos da lei, o qual somente permitirá as exigências de qualificação técnica e econômica indispensáveis à garantia do cumprimento das obrigações.

Dessa forma, para garantir justamente a **impessoalidade** e a **supremacia do interesse público**, bem como para a manutenção do equilíbrio social e uma boa gestão da máquina pública, é necessária, por regra, a realização do processo de licitação que, como procedimento prévio ao contrato em que se escolhe a proposta mais vantajosa à persecução de seus fins, impede que seja desvirtuado, a critério do administrador, o regime jurídico-administrativo. Excepcionalmente, como sabido, poderão ser identificadas situações em que serão aplicados os regramentos legais para as hipóteses de dispensa e/ou inexigibilidade de licitação. Em qualquer caso, o Projeto Básico/Termo de Referência é o balizador e o limitador da atuação da Administração Pública na procedimentalização da contratação.

Feitas tais considerações, cumpre esclarecer que o presente Parecer cinge-se tão somente à análise do destacado Projeto Básico/Termo de Referência, à luz da legislação, doutrina e jurisprudência pertinentes; questões de oportunidade e conveniência, bem como juízo de valor acerca da contratação, fôgem à alçada do parecerista.

Assim, a licitação é um procedimento formal e obrigatório para os órgãos e entidades da administração pública, tanto para aquisição de bens quanto para contratação de serviços, em obediência à norma constitucional, nos termos do art. 37, inciso XXI, da Carta de 1988, e infraconstitucional, nos termos do art. 2º da Lei nº 8.666/1993.

Nesse sentido, cumpre assestar que o Projeto Básico/Termo de Referência é peça técnica indispensável na fase interna da licitação, traduzindo a justificativa e a necessidade de realização de determinado objeto a ser contratado pela Administração Pública. Sobre o tema, a Lei nº 8.666/93 assim dispõe:

**Art. 6º** Para os fins desta Lei, considera-se: [...]

**IX** – Projeto Básico – conjunto de elementos necessários e suficientes, com nível de precisão adequado, para caracterizar a obra ou serviço, ou complexo de obras ou serviços objeto da licitação, elaborado com base nas indicações dos estudos técnicos preliminares, que assegurem a viabilidade técnica e o adequado tratamento do impacto ambiental do empreendimento, e que possibilite a avaliação do custo da obra e a



definição dos métodos e do prazo de execução, devendo conter os seguintes elementos:

- a) desenvolvimento da solução escolhida de forma a fornecer visão global da obra e identificar todos os seus elementos constitutivos com clareza;
- b) soluções técnicas globais e localizadas, suficientemente detalhadas, de forma a minimizar a necessidade de reformulação ou de variantes durante as fases de elaboração do projeto executivo e de realização das obras e montagem;
- c) identificação dos tipos de serviços a executar e de materiais e equipamentos a incorporar à obra, bem como suas especificações que assegurem os melhores resultados para o empreendimento, sem frustrar o caráter competitivo para a sua execução;
- d) informações que possibilitem o estudo e a dedução de métodos construtivos, instalações provisórias e condições organizacionais para a obra, sem frustrar o caráter competitivo para a sua execução;
- e) subsídios para montagem do plano de licitação e gestão da obra, compreendendo a sua programação, a estratégia de suprimentos, as normas de fiscalização e outros dados necessários em cada caso;
- f) orçamento detalhado do custo global da obra, fundamentado em quantitativos de serviços e fornecimentos propriamente avaliados;

Art. 7º. As licitações para a execução de obras e para a prestação de serviços obedecerão ao disposto neste artigo e, em particular, à seguinte sequência:

I - **projeto básico**;

II - projeto executivo; [...]

Sobre o tema, leciona Jessé Torres Pereira Júnior:

[...] Durante o estudo preliminar, avaliam-se questões que possibilitarão a elaboração de anteprojeto em conformidade com as necessidades administrativas e as características do objeto a licitar, ou a contratar de forma direta. Tal estudo leva em conta aspectos como:

- a) adequação técnica;
- b) funcionalidade;
- c) requisitos ambientais;
- d) adequação às normas vigentes (requisitos de limites e áreas de ocupação, normas de urbanização, leis de proteção ambiental etc.);
- e) possível movimento de terra decorrente da implantação, necessidade de estabilizar taludes, construir muros de arrimo ou fundações especiais;
- f) processo construtivo a ser empregado;
- g) possibilidade de racionalização do processo construtivo;
- h) existência de fornecedores que deem respostas às soluções sob consideração;
- i) estimativa preliminar de custo e viabilidade econômico-financeira do objeto. [...]

Destarte, imperioso verificar se os elementos constitutivos deste Projeto Básico e seus respectivos anexos (*memorial descritivo; orçamento; planilha de composição do BDI e BDI equipamentos; planilha de encargos sociais; cronograma físico-financeiro; projetos e desenhos; esclarecimentos; resíduos da construção civil e modelos de credenciamento para vistoria técnica, de atestado de vistoria técnica e de dispensa de vistoria técnica*) se encontram todos presentes. Faz-se necessário, em primeiro lugar, especificar o objeto a ser licitado, ainda que possa haver alguma complementação posterior. Deve-se, no mínimo, definir do que a Administração Pública necessita e com o que pretende com a futura contratação. E, também, já se deve determinar como o objeto da licitação deve ser executado, com a definição de métodos, estratégias de suprimentos e prazo de execução.

Estabelecidas essas premissas, quanto ao objeto contido no citado Projeto Básico 22 (0703714), tem-se que o Ministério Público do Estado do Amazonas - MP/AM pretende contratar empresa especializada para prestação de serviços de serviço de reforma da edificação onde está instalada a Promotoria de Justiça da Comarca de Maués, em imóvel situado na Rua Guaranópolis – Centro, com fornecimento total de mão de obra, ferramentas, equipamentos, materiais de consumo, e materiais de reposição necessários para execução dos serviços.

Doravante, da análise das demais informações constantes do Projeto Básico destacado, verifica-se a **ausência** da estipulação de regras a respeito do **(a) prazo de execução dos serviços e prazo de vigência do contrato**. Com relação aos demais requisitos, como, por exemplo, detalhamento do objeto

com indicação do valor estimado, condições mínimas para participar do certame, vistoria, prazos e condições de entrega e recebimento, obrigações da contratada e contratante, normas de fiscalização, além da projeção orçamentária e do cronograma físico-financeiro, encontram-se presentes.

*Ex positis*, considerando os fundamentos expostos, **OPINO pela APROVAÇÃO** do Projeto Básico 22 (0703714) e seus respectivos anexos visando à contratação de empresa especializada para prestação de serviços de reforma, **CONDICIONADA** à inclusão dos itens faltosos, conforme indicação desta peça opinativa.

Em tempo, quanto à nomenclatura a ser adotada para o documento norteador do certame (Projeto Básico ou Termo de Referência), esta Assessoria entende que acaso o serviço a ser contratado seja caracterizado como serviço comum de engenharia, definido como aquele cujos padrões de desempenho e qualidade possam ser objetivamente definidos pelo Edital, por meio de especificações usuais do mercado, a nomenclatura a ser utilizada deverá seguir aquela prevista na legislação de regência da modalidade Pregão (Termo de Referência). Por outro lado, em não sendo caracterizado o serviço comum de engenharia, a nomenclatura a ser utilizada deverá seguir aquela prevista na Lei nº 8.666/93 (Projeto Básico). **A identificação/caracterização do serviço objeto dos presentes autos será feita a partir das informações da unidade solicitante (DEAC) e das informações provenientes da Comissão Permanente de Licitação - CPL, com manifestação expressa por parte desta Assessoria Jurídica e da SUBADM por ocasião da análise da minuta do Edital.**

**É o parecer que submento à apreciação de Vossa Excelência.**

**ASSESSORIA DA SUBPROCURADORIA-GERAL DE JUSTIÇA PARA ASSUNTOS ADMINISTRATIVOS DO MINISTÉRIO PÚBLICO DO ESTADO DO AMAZONAS**, em Manaus/AM, 22 de novembro de 2021.

**TEREZA CRISTINA MOTA DOS SANTOS PINTO**

Assessora Jurídica



Documento assinado eletronicamente por **Tereza Cristina Mota dos Santos Pinto, Assessor(a) Jurídico(a) de Subprocurador-Geral de Justiça**, em 22/11/2021, às 15:25, conforme art. 1º, III, "b", da Lei 11.419/2006.



A autenticidade do documento pode ser conferida no link [http://sei.mpam.mp.br/sei/controlador\\_externo.php?acao=documento\\_conferir&id\\_orgao\\_acesso\\_externo=0](http://sei.mpam.mp.br/sei/controlador_externo.php?acao=documento_conferir&id_orgao_acesso_externo=0) informando o código verificador **0728945** e o código CRC **7F6163D0**.



**MINISTÉRIO PÚBLICO DO ESTADO DO AMAZONAS**  
Avenida Coronel Teixeira, 7995 - Bairro Nova Esperança - CEP 69037-473 - Manaus - AM - www.mpam.mp.br

**DESPACHO Nº 537.2021.01AJ-SUBADM.0728949.2021.008190**

Tratam os autos de procedimento interno iniciado a partir notícia encaminhada pelo Exmº Sr. Promotor de Justiça atuante na Comarca de Maués, Dr. Sérgio Roberto Martins Vercosa, no sentido de que o imóvel de propriedade do Ministério Público, situado na Rua Guaranópolis, naquela municipalidade, encontrar-se-ia em estado de completo abandono, sem segurança e totalmente vulnerável à entrada indiscriminada de pessoas no prédio, as quais, há relatos, lá se abrigariam para ingerir entorpecentes.

Realizada visita técnica por parte da Divisão de Engenharia, Arquiteutura e Cálculo - DEAC no local, constatou a equipe a necessidade de dar destinação ao imóvel via reforma do prédio a ser licitada pela Administração.

Assim, confeccionou a DEAC o Projeto Básico 22 (0703714) com vistas à *contratação de empresa especializada para prestação de serviços de construção de edificação destinada a instalar a Promotoria de Justiça da Comarca de Maués/AM, com fornecimento total de mão de obra, ferramentas, equipamentos, materiais de consumo, e materiais de reposição necessários para execução dos serviços.*

Instada, a assessoria jurídica acostou ao presente caderno administrativo o Parecer nº 131 (0728949), opinando favoravelmente pela aprovação da Minuta do Projeto Básico 22 (0703714) seus anexos, **CONDICIONADA** à inclusão dos itens faltosos, conforme indicação da peça opinativa, de forma a alicerçar o respectivo procedimento licitatório.

Diante de todo o exposto, **ACOLHO** a supracitada peça opinativa e **APROVO a Minuta do Projeto Básico, com a condição** indicada no referido parecer.

Por fim, **DETERMINO** a devolução dos autos ao requerente para providências. Logo após, o processo deve retornar a mim, para mera conferência, eis que já analisado pela assessoria jurídica.

*Cumpra-se.*

**GABINETE DA SUBPROCURADORIA-GERAL DE JUSTIÇA PARA ASSUNTOS ADMINISTRATIVOS**, em Manaus(AM), 22 de novembro de 2021.

**GÉBER MAFRA ROCHA**

Subprocurador-Geral de Justiça para Assuntos Administrativos



Documento assinado eletronicamente por **Géber Mafra Rocha, Subprocurador(a)-Geral de Justiça para Assuntos Administrativos**, em 23/11/2021, às 11:07, conforme art. 1º, III, "b", da Lei 11.419/2006.



A autenticidade do documento pode ser conferida no link [http://sei.mpam.mp.br/sei/controlador\\_externo.php?acao=documento\\_conferir&id\\_orgao\\_acesso\\_externo=0](http://sei.mpam.mp.br/sei/controlador_externo.php?acao=documento_conferir&id_orgao_acesso_externo=0) informando o código verificador **0728949** e o código CRC **105E6EDD**.





**MINISTÉRIO PÚBLICO DO ESTADO DO AMAZONAS**  
Avenida Coronel Teixeira, 7995 - Bairro Nova Esperança - CEP 69037-473 - Manaus - AM - www.mpam.mp.br

## **PROJETO BÁSICO Nº 23.2021.DEAC.0731784.2021.008190**

### **IDENTIFICAÇÃO DO OBJETO:**

Contratação de empresa especializada para prestação de serviços de **Reconstrução da Edificação Destinada a Promotoria de Justiça da Comarca de Maués/AM**, em terreno localizado na rua Guaránópolis s/n.º – Centro, Maués, com fornecimento total de mão de obra, ferramentas, equipamentos, materiais de consumo, e materiais de reposição necessários para execução dos serviços.

### **1. DADOS DA INSTITUIÇÃO**

ÓRGÃO/ ENTIDADE PROPONENTE

Ministério Público do Estado do Amazonas – MP/AM.

CNPJ: 04.153.748/0001-85

ENDEREÇO: Avenida Coronel Teixeira, 7995 – Nova Esperança.

CIDADE: Manaus UF: AM CEP: 69.037-473

DDD/FONE: (92) 3655-0500 DDD/FAX: (92) 3655-0763

### **2. JUSTIFICATIVA DA PROPOSIÇÃO**

2.1 A contratação objeto deste Projeto Básico justifica-se pelo fato de que o **MINISTÉRIO PÚBLICO DO ESTADO DO AMAZONAS**, para consecução dos seus objetivos institucionais, quais sejam, a defesa da ordem jurídica, do regime democrático e dos interesses individuais indisponíveis, conforme art. 127 da Constituição Federal, faz-se premente a estruturação e manutenção de todas as suas unidades organizacionais para o desenvolvimento das atividades institucionais, levando em conta a construção de edificações atendendo preceitos regulamentares de sustentabilidade, acessibilidade, eficiência energética e reaproveitamento de água, e visando, ainda, proporcionar maior segurança e condições dignas do ambiente de trabalho para o desempenho eficiente da missão constitucional cometida ao *Parquet* amazonense.

Tudo isso alinhado com o Planejamento Estratégico da instituição, na ação de Modernizar e Expandir a Estrutura Física na Iniciativas Estratégicas do Item 3 - Perspectiva Pessoas, Tecnologia e Infraestrutura nos seus subitens 3.01.1 - Estratégia: Adequar a infraestrutura física, no decênio 2017-2027.

### **3. DETALHAMENTO DO OBJETO**

3.1. Este Projeto Básico tem por objeto a contratação de empresa especializada em arquitetura e engenharia para **Reconstrução do prédio destinado à Promotoria de Justiça da Comarca de Autazes/AM** órgão integrante do **MINISTÉRIO PÚBLICO DO ESTADO DO AMAZONAS**,

3.2. **O valor estimado da contratação é de R\$ 972.228,04 (Novecentos e Setenta e Dois Mil Duzentos e Vinte e Oito Reais e Quatro Centavos).**

3.3. O objeto previsto nesta contratação deverá ser executado em obediência à Resolução n.º 81, de 31 de janeiro de 2012 do **CONSELHO NACIONAL DO MINISTÉRIO PÚBLICO**, publicada no Diário Oficial da União, Seção 1, de 24/02/2012, pág. 113 e 114, que dispõe sobre a adequação das edificações e serviços do Ministério Público da União e dos Estados às normas de acessibilidade e dá outras providências.

3.4 O objeto previsto nesta contratação também considerou os dispostos: na Lei nº 10.295, de 17 de outubro de 2001, e na Instrução Normativa SLTI/MP nº 1, de 19 de janeiro de 2010, que versam sobre a sustentabilidade dos prédios públicos.

3.5. As condições e especificações de execução do objeto a ser contratado estão dispostas nos seguintes Cadernos, que integram este Projeto Básico:

Anexo I – Memorial Descritivo;

Anexo II – Orçamento, composto por:

A1) Orçamento Resumo;

A2) Orçamento Sintético;

- A3) Orçamento Analítico;
- A4) Composições de Preços Unitários;
- A5) Memória de Cálculo;
- A6) Curva ABC Serviços e Mão de Obra.

Anexo III – Planilha de Composição do BDI;

Anexo IV – Planilha de Encargos Sociais;

Anexo V – Cronograma Físico-Financeiro;

Anexo VI – Projetos e Desenhos, composto por:

<b>Projeto de arquitetura</b>	
<b>Prancha</b>	<b>Título</b>
ARQ-01	PLANTA SITUAÇÃO E LOCALIZAÇÃO
ARQ-02	PLANTA DE COBERTURA E DETALHAMENTO
ARQ-03	PLANTA LAYOUT
ARQ-04	PLANTA BAIXA COTADA E ESPECIFICAÇÕES
ARQ-05	PLANTA FACHADAS
ARQ-06	PLANTA DE CORTES E DETALHAMENTO
ARQ-07	PLANTA PROTÃO DE ENROLAR E PORTAL DETECTOR
ARQ-08	PLANTA ESQUEMA MAPA TÁCTIL
ARQ-09	PLANTA GRADIL E LIXEIRA

<b>Projeto de Incêndio</b>	
<b>Prancha</b>	<b>Título</b>
CI 01	COMBATE A INCÊNDIO

<b>Projeto de Instalações Elétrica</b>	
<b>Prancha</b>	<b>Título</b>
ELE 01	PONTOS ELÉTRICOS TOMADAS E ENTRADA DE ENERGIA
ELE 02	PONTOS ELÉTRICOS ILUMINAÇÃO
ELE 03	PONTOS DE CÂMERAS E ARCONDICIONADOS
ELE 04	QUADRO DE CARGAS
ELE 05	DIAGRAMA UNIFILAR

<b>Projeto de Instalações Hidro Sanitária</b>	
<b>Prancha</b>	<b>Título</b>
IHS 01	INSTALAÇÕES HIDRÁULICA - ESQUEMA GERAL E ISOMÉTRICA

IHS 02	DETALHAMENTO DA CAIXA D'ÁGUA
IHS 03	INSTALAÇÕES SANITÁRIAS - ESQUEMA GERAL E DETALHAMENTO DA TUBULAÇÃO
IHS 04	PLANTAS FOSSA FILTRO - DETALHAMENTO CAIXAS DE INSPEÇÃO E GORDURA

Anexo VII – Esclarecimentos

Anexo VIII – Resíduos da Construção Civil

Anexo IX – Modelo de Credenciamento de Vistoria Técnica

Anexo IX – Modelo de Atestado de Vistoria Técnica

Anexo IX – Modelo de Dispensa de Vistoria Técnica

3.5.1 Os anexos II, III, IV, V e VI deverão ser fornecidos eletronicamente aos pretendentes licitantes.

3.6. Todos os materiais e equipamentos empregados, bem como peças e componentes substituídos/aplicados, deverão ser de primeira qualidade ou qualidade extra, de primeiro uso, novos, apropriados a sua aplicação, estar em fase normal de fabricação e observar às especificações deste documento e seus Cadernos e às recomendações aceitas pela boa técnica, normas e legislação.

3.6.1 Entende-se por primeira qualidade ou qualidade extra, o nível de qualidade mais elevado da linha do material ou equipamento a ser utilizado;

3.6.2 Os serviços não aprovados, ou que se apresentarem defeituosos durante sua execução, serão demolidos e reconstruídos por conta exclusiva da CONTRATADA;

**3.6.3 Os materiais que não satisfizerem as especificações ou forem julgados inadequados serão removidos do canteiro de obras dentro de 48 (quarenta e oito) horas a contar da determinação do Engenheiro Fiscal.**

3.7 O BDI, Benefícios e Despesas Indiretas, conforme Anexo III, adotado pelo Ministério Público levam em conta todo o material, ferramentas e mão de obra para a execução dos serviços e média de preços pesquisados junto ao mercado.

3.8 Os valores propostos deverão incluir todos os custos relativos à mão de obra, equipamentos, materiais, ferramentas e dispositivos, transporte, alimentação, encargos sociais e BDI, bem como todo e qualquer custo que porventura vier a incidir na execução dos serviços, salvo aqueles decorrentes de fatos supervenientes definidos em lei.

3.9 A CONTRATADA será responsável pela aprovação dos projetos junto aos órgãos competentes, bem como pela expedição do respectivo Alvará, nos locais onde a legislação municipal exija, arcando com todas as licenças e taxas necessárias à execução dos serviços.

3.10 Na peça **Memorial Descritivo** há as indicações dos locais de aplicação de cada serviço, as especificações dos materiais, bem como as normas de execução dos serviços.

3.11 As especificações e referências de materiais que por ventura não sejam discriminados neste caderno de encargos serão apresentados posteriormente pela FISCALIZAÇÃO.

3.12 Para fiel observância do contrato e perfeita execução e acabamento dos serviços a CONTRATADA deverá manter no local pessoal técnico habilitado e obriga-se a prestar toda assistência técnica e administrativa, com a finalidade de imprimir aos trabalhos o ritmo necessário ao cumprimento dos prazos contratuais.

3.13 Para os serviços a CONTRATADA fornecerá e conservará no local dos serviços, os equipamentos mecânicos e ferramentas indispensáveis ao desenvolvimento dos trabalhos, todos os materiais necessários e mão de obra adequada à natureza dos serviços de modo a assegurar a formação de equipes homogêneas e idôneas, compostas de número suficiente de operários, mestres e encarregados, assegurando, assim, o progresso satisfatório dos serviços;

3.14 O início dos serviços fica condicionado à apresentação dos seguintes documentos:

1. Anotação de Responsabilidade Técnica (ART) dos responsáveis técnicos pelo empreendimento, recolhida junto ao Conselho Regional de Engenharia e Arquitetura – CREA-AM, nos termos dos art. 1o. e art. 2o. da Lei n.º 6.496/77.
2. Apresentação da Relação de Funcionários, identificados pelo nome completo, identidade e CPF.
3. Montagem e instalação da Placa de Responsabilidade Técnica da obra.

3.15 O contrato administrativo terá vigência de 12 (doze) meses contados a partir da sua assinatura. Este prazo se destina a cobrir todos os atos administrativos que estão inclusos no contrato.

3.16 O prazo para realização dos serviços será de 120 (cento e vinte) dias corridos contados a partir da emissão da ordem de serviço.

#### 4. DA LOCALIZAÇÃO DO IMÓVEL

4.1 Imóvel localizado na cidade de Maués – Am, situado na Rua Guaranópolis – Centro.

#### 5 DAS CONDIÇÕES PARA PARTICIPAR DA LICITAÇÃO

5.1 Para que possam ser habilitados a executarem os serviços pertinentes ao objeto, os licitantes deverão apresentar:

5.1.1 Certidão de Registro e Quitação de Pessoa Jurídica no Conselho Regional de Engenharia e Agronomia – CREA (Lei nº 5.194/66), em cuja jurisdição se encontre sua sede;

5.1.1.1 Caso a Certidão não seja da jurisdição do CREA-AM, o licitante deverá apresentar, à época da contratação, o registro devidamente visado pelo mesmo, conforme art. 1º, da Resolução nº 413, de 27/6/1997;

5.1.2 Certidão de Registro de Pessoa Física emitida CREA pelo da jurisdição do domicílio do profissional, em nome do integrante da Equipe Técnica responsável pelos serviços, segundo as atribuições estipuladas pela Resolução CONFEA n.º 218/1973, com validade na data de realização da sessão pública do certame, onde conste atribuição compatível com a área de atuação indicada pelo licitante.

5.1.2.1 Antes da assinatura do contrato, o licitante declarado vencedor do certame deverá apresentar “visto ou inscrição ou qualquer outro documento obtido perante o CREA” que se fizer necessário para a execução do serviço em questão, em nome do(s) profissional(is), por ele indicado para execução do(s) projeto(s);

5.1.2.2 O ramo de atuação descrito nas certidões deverá ser compatível com o objeto desta licitação;

5.1.2.3 A regularidade dos registros deverá ser mantida durante todo o período de execução dos serviços;

5.1.3 Comprovação de aptidão para desempenho de atividade pertinente e compatível em características, quantidades e prazos com o objeto da licitação, da seguinte forma:

5.1.3.1 Atestado(s) de Capacidade Técnico-Operacional fornecido(s) por pessoa jurídica de direito público ou privado contratante de serviço, em que fique comprovado que o LICITANTE executou obras ou serviços similares de complexidade tecnológica e operacional equivalente ou superior ao objeto do presente cotejo, e com fornecimento de todo o material de reposição.

5.1.3.2 Atestado(s) de Qualificação Técnico-Profissional, do responsável técnico, de nível superior ou outro devidamente reconhecido pela entidade competente, em que fique comprovada a capacidade técnica por execução de objeto com características semelhantes ao presente objeto, devidamente registrado(s) no conselho profissional correspondente.

5.1.3.3 O(s) atestado(s) Técnico(s)-Profissional(is) deverá(ão) ser apresentado(s) com o visto da Entidade Profissional correspondente ou na forma de Certidão de Acervo Técnico – CAT;

5.1.3.4 Havendo necessidade de afastamento de qualquer dos profissionais cuja capacitação, experiência e qualificação técnica tenham contribuído para classificação da CONTRATADA no processo licitatório, deverá ocorrer a substituição por outro com capacitação, experiência e qualificação técnica equivalente ou superior a do profissional substituído, devidamente comprovadas;

5.1.3.5 No caso do subitem anterior, a CONTRATADA submeterá à aprovação da CONTRATANTE proposta de substituição de profissional, feita por escrito, fundamentada e instruída com as provas necessárias à comprovação da situação que se apresenta, e incluirá indicação do novo profissional com o respectivo acervo técnico. Para a sua efetivação, a proposta de substituição deverá ser apreciada e aprovada pela PGJ/AM;

5.1.4 Declaração de responsabilidade técnica, devidamente assinada pelo profissional técnico indicado.

#### 6. DA VISTORIA

6.1 A realização de vistoria é facultativa, e objetiva visitar o local de execução dos serviços e tomar conhecimento de todas as informações e condições para o cumprimento das obrigações.

6.2 Na hipótese de optar pela realização da vistoria, o interessado deverá obedecer às seguintes condições.

6.2.1 A vistoria deverá ser realizada pelo representante da empresa, devidamente credenciado pela interessada.

6.2.1.1 Essa condição deverá ser comprovada através de carteira de identidade e **Carta de Credenciamento** emitida em papel timbrado da empresa como prova de vínculo com a



interessada, emitida pelo representante legal da empresa, apresentando a pessoa que realizará a vistoria;

6.2.1.2 Por ocasião da visita, as empresas licitantes deverão apresentar documento, denominado **Atestado de Vistoria Técnica**, modelo anexo a este termo de referência, que será assinado por servidor designado pela **DIVISÃO DE ENGENHARIA, ARQUITETURA E CÁLCULO – DEAC** - desta PGJ-AM, onde o servidor declarará ter acompanhado o representante apresentado pela empresa durante a vistoria técnica realizada.

6.2.2 O referido Atestado deverá ser apresentado posteriormente, na **fase licitatória**, nos termos definidos no edital do certame;

6.2.3 A **vistoria** poderá ser realizada **até CINCO dias úteis** anteriores à data estipulada para abertura da licitação;

6.2.4 As visitas deverão ser agendadas **até três dias úteis** de antecedência à data limite de vistoria, com a **Divisão de Engenharia Arquitetura e Cálculo**, pelos telefones (92) 3655-0739, no período das 8h às 14h.

6.2.5 O tempo de antecedência para agendamento é necessário para que a Administração planejar o deslocamento da equipe para acompanhamento da vistoria e ou indicar servidor para este serviço.

6.2.6 A visita será realizada pelo representante da interessada, que se apresentará munido de documento de Credenciamento para Vistoria, emitido pelo Representante Legal da interessada.

6.2.7 Por ocasião da visita, a interessada deverá apresentar à PGJ sua Declaração de Vistoria.

6.3 **Caso a empresa opte por não realizar a vistoria**, o interessado deverá juntar as documentações da proposta no processo licitatório, em substituição à Declaração de Vistoria, uma Declaração de Dispensa de Vistoria assinada pelo responsável legal, informando sua opção de não realização desta visita.

6.4 **Não serão admitidas quaisquer alegações de desconhecimento ou erro orçamentário por parte da futura contratada, para a execução dos serviços propostos.**

## 7. DA MEDIÇÃO (PAGAMENTO) E DO RECEBIMENTO PROVISÓRIO E DEFINITIVO

Deverão ser observadas as seguintes condições gerais:

7.1 Somente poderão ser considerados, para efeito de **medição e pagamento**, os serviços *efetivamente executados pela CONTRATADA, e aprovados pela Fiscalização*, respeitada a rigorosa correspondência com o plano de execução previamente aprovado pelo CONTRATANTE.

7.1.1 **A medição de serviços** será baseada em relatórios periódicos elaborados pela CONTRATADA, registrando os elementos necessários à discriminação e determinação das quantidades dos serviços efetivamente executados.

7.1.2 A discriminação e quantificação dos serviços considerados na medição deverão respeitar rigorosamente as planilhas de orçamento e cronograma de execução anexas pela CONTRATADA durante o certame.

7.1.3 Os pagamentos das faturas emitidas pela CONTRATADA serão baseados nas medições de serviços aprovadas pela Fiscalização, obedecidas as condições estabelecidas no contrato.

7.2 Comunicar, por escrito, à CONTRATANTE a conclusão dos serviços, para que proceda à VISTORIA DO RECEBIMENTO, apresentando a atualização dos projetos, as built, indicando as eventuais modificações havidas na obra;

7.3. O **Recebimento dos serviços** executados pela CONTRATADA será efetivado em duas etapas sucessivas:

7.3.1 **Recebimento Provisório:** após vistoria, que deverá ser realizada pelo servidor fiscal indicado pelo CONTRATANTE, no prazo de até 15 (quinze) dias úteis, contados da data em que a CONTRATADA comunicar, por escrito, a conclusão total do objeto deste contrato, desde que a respectiva medição final tenha sido aprovada;

7.3.1.1 A CONTRATADA deverá efetuar a entrega do relatório de execução dos serviços previstos no Plano de Execução previamente aprovado pela Fiscalização;

7.3.1.2. O prazo de **Recebimento Provisório será de até 30 (trinta) dias úteis** a partir do recebimento da comunicação escrita da CONTRATADA da conclusão dos serviços;

7.3.1.3 O **Recebimento Provisório** será caracterizado pela emissão do **Termo de Recebimento Provisório**, após a lavratura de ata circunstanciada, contendo a vistoria realizada pelo Agente Fiscalizador, o qual deverá expressar a concordância em receber o objeto provisoriamente, com o conhecimento e assinatura do representante da CONTRATADA.

7.3.1.4 Os serviços que, a critério do Agente Fiscalizador, não estejam em conformidade com as condições estabelecidas no projeto e/ou com as normas técnicas aplicáveis, serão rejeitados e anotados no **Termo de Recebimento Provisório**, devendo a CONTRATADA tomar as providências para sanar os problemas constatados, sem que isso venha a se caracterizar como

alteração contratual e sem prejuízo da aplicação, pelo CONTRATANTE, das penalidades previstas contratualmente.

7.3.1.5 Caso as falhas não sejam corrigidas dentro do prazo fixado no Termo de Recebimento Provisório, o CONTRATANTE poderá entrar em juízo com a competente ação de perdas e danos, sem prejuízo das penalidades previstas.

7.4 **RECEBIMENTO DEFINITIVO:** em segunda etapa, pelos membros da comissão designada pelo Contratante e ou Servidor designado, mediante termo circunstanciado, assinado pelas partes, até 90 dias após o prazo findado os prazos estabelecidos no Termo de Recebimento Provisório, este prazo será para a observação e para verificação da adequação do objeto aos termos contratuais.

7.4.1 O prazo de observação para verificação da adequação do objeto aos termos contratuais será de 90 (noventa) dias, após a lavratura do Termo de Recebimento Provisório, após verificação da conformidade do mesmo com as condições pactuadas;

7.4.2 Aberto o prazo de 90 (noventa) dias, para a realização das observações e verificações da adequação do objeto aos termos contratuais, este será interrompido quando for detectada alguma inconformidade, só sendo retomado após a resolução do problema detectado;

7.4.3 O **Termo de Recebimento Definitivo** somente será lavrado após apresentação, por parte da Contratada, dos documentos abaixo relacionados, definitivamente aprovados pelo Ministério Público, desde que o(s) Agente(s) Fiscalizador(es) do contrato tenha(m) aprovado a completa adequação do objeto aos termos contratuais.

Apresentação de todos os elementos exigidos para entrega dos serviços de acordo com o projeto básico e anexos;

1. Projetos "as built", definitivamente aprovados pela Fiscalização, bem como os demais documentos que componham o histórico da obra;
2. Certificado de Garantia da obra, bem como todas as autorizações e documentos técnicos pertinentes;
3. Fornecer todas as documentações técnicas, manuais, certificados de garantia e notas fiscais de todos os equipamentos instalados;
4. Fornecimento do manual de uso, operação e manutenção;
5. Fornecimento da(s) licença(s) ambiental(is) de operação se couber;

7.5 Apresentada toda a documentação será lavrado um **Termo de Encerramento** das obrigações contratuais, desde que não haja pendências a solucionar, após a emissão do Termo de Recebimento Definitivo e mediante a apresentação, pela CONTRATADA, de:

1. Certidão Negativa de Débito - CND, emitida pelo INSS, em seu original;
2. Certidão Negativa de Débito ou comprovante de recolhimento do ISS, específicas da obra;
3. Certificado de Regularidade de Situação perante o FGTS.

7.6 Constatada irregularidade no objeto contratual, a Administração, através do Agente Fiscalizador, sem prejuízo das penalidades cabíveis, deverá:

1. Se disser respeito à especificação, rejeitá-lo no todo ou em parte, determinando sua substituição/correção;
2. Na hipótese de substituição/correção, a Contratada deverá fazê-lo em conformidade com a indicação do Contratante, no prazo máximo de 10 (dez) dias da notificação por escrito, sem que isso implique em quaisquer ônus para a Contratante;
3. Se disser respeito à diferença de partes ou peças, determinar sua complementação;
4. Na hipótese de complementação, a Contratada deverá fazê-la em conformidade com a indicação do Contratante, no prazo máximo de 10 (dez) dias úteis da notificação por escrito, mantidos os preços inicialmente contratados;

7.7 O **Recebimento Definitivo** dos serviços não exclui a responsabilidade da CONTRATADA por vícios de qualidade do produto ou disparidade com as especificações técnicas exigidas no edital e anexos, verificados posteriormente.

## 8. DAS OBRIGAÇÕES DA CONTRATADA

8.1 Alocar aos serviços toda a mão de obra, inclusive qualificada, e direção administrativa, bem como equipamentos, ferramentas, instrumentos pessoais e **equipamentos de segurança individual (EPI)**, necessários à execução do objeto contratual, em perfeitas condições de uso, reservando-se ao CONTRATANTE o direito de solicitar a substituição daqueles que julgar inadequados.

8.1.1 A CONTRATADA deverá apresentar, no ato da assinatura do contrato, os documentos que indiquem as instalações, os equipamentos, aparelhamento e material, adequados, suficientes e disponíveis

para a realização do objeto do contrato;

8.1.2 A CONTRATADA deverá ter no quadro de funcionários da Administração da Obra, no mínimo:

- 1 (um) Engenheiro Civil que deverá estar todo dia na obra;
- 1 (um) Mestre de obras que deverá estar presente em tempo integral durante toda a execução dos serviços;
- 2 (dois) Vigias/Seguranças no período integral em que a obra ocorrer.

8.1.3 Disponibilizar também relação do pessoal técnico que atuará na execução dos serviços, bem como a qualificação de cada um dos membros da equipe técnica que se responsabilizará pelos trabalhos, informando sempre que houver qualquer alteração na mesma.

8.2 Manter quadro de pessoal competente e capaz de proporcionar serviços tecnicamente bem-feitos e de acabamento esmerado, em número compatível com o ritmo de execução dos serviços, de modo que o cronograma físico e financeiro proposto seja cumprido à risca, conforme previsto neste Termo, sem interrupção, seja por motivo de férias, descanso semanal, licença, greve, falta ao serviço e demissão de empregados.

8.2.1 Todos aqueles que prestarem serviços à CONTRATADA, temporariamente ou durante toda a obra, deverão estar devidamente uniformizados e identificados por meio de crachá.

8.2.2 Selecionar e preparar rigorosamente, inclusive quanto à prevenção de acidentes e incêndios nas áreas de trabalho, os empregados que executarão os serviços, os quais serão de sua responsabilidade única e exclusiva, sem qualquer vínculo empregatício com a PGJ/AM.

8.2.3 Afastar do local de serviços qualquer empregado cuja atuação, permanência ou comportamento seja, a juízo da CONTRATANTE, considerada prejudicial ao bom andamento, regularidade e perfeição dos mesmos, ou ainda, à disciplina ou o interesse da instituição, substituindo-o no prazo máximo de 24 horas a partir da notificação expedida pela CONTRATANTE.

8.2.4 Responder pela idoneidade moral e técnica dos seus empregados, sendo única, integral e exclusivamente responsável, em qualquer caso, por todos os danos e prejuízos, de qualquer natureza, causados, direta ou indiretamente, à CONTRATANTE ou a terceiros, provenientes da execução dos serviços, quaisquer que tenham sido as medidas preventivas adotadas, respondendo por si e seus procuradores;

8.2.5 Responsabilizar-se pelas condições de higiene no canteiro de obras, conforme o estabelecido pelas normas regulamentadoras;

8.2.6 Prover transporte e alimentação ao pessoal da obra, dentro das especificações da lei e da convenção coletiva do sindicato;

8.2.7 Cumprir e fazer cumprir todas as normas relativas à segurança e medicina do trabalho, especialmente a Norma Regulamentadora NR-18, eliminando as condições inseguras por meio de instalações apropriadas à execução dos serviços e provendo seus empregados de equipamentos de proteção individual e coletiva – EPIs e EPCs - adequados a cada tipo de serviço desenvolvido, responsabilizando-se por seu uso obrigatório.

8.3 Aplicar, nas obras e serviços, materiais de boa qualidade, reservando-se ao CONTRATANTE o direito de mandar efetuar os ensaios que julgar necessários, rejeitando aqueles que julgar de má qualidade ou inadequados, debitando à CONTRATADA todas as despesas consequentes.

8.3.1 Todo material de origem mineral deverá ser fornecido por pessoa física ou jurídica licenciada junto aos órgãos competentes.

8.3.2 Os materiais, ferramentas e equipamentos deverão ser armazenados em locais apropriados, cobertos ou não, conforme sua natureza, sendo a CONTRATADA responsável por sua guarda, segurança e proteção, até a conclusão dos serviços.

8.3.3 Todos os materiais fornecidos ou aplicados pela CONTRATADA deverão ser de qualidade, modelo, marcas e tipos especificados no projeto e sua aplicação estará condicionada ao aceite prévio da CONTRATANTE, o que ocorrerá por escrito, mediante amostras apresentadas à FISCALIZAÇÃO antes da aquisição do material ou equipamento.

8.3.3.1 Apresentar, ainda, a indicação da marca e o modelo/referência, conforme especificações fornecidas, para aprovação da CONTRATANTE.

8.3.3.2 Depois de autenticadas pela FISCALIZAÇÃO e pela CONTRATADA, as amostras serão conservadas no canteiro de obras até o final dos trabalhos de forma a facultar, a qualquer tempo, a verificação de sua perfeita correspondência com os materiais fornecidos ou já empregados.

8.3.3.3 Os materiais que não atenderem às especificações não poderão ser estocados no canteiro de obras.

8.3.3.4. Caso o material ou equipamento especificado encontre-se fora de linha ou obsoleto, deverá ser substituído pelo modelo novo, desde que comprovada sua eficiência, equivalência e atendimento às condições estabelecidas nos projetos e especificações. A substituição deverá ser

submetida à aprovação da FISCALIZAÇÃO.

8.3.4 Material, equipamento ou serviço equivalente tecnicamente é aquele que apresenta as mesmas características técnicas exigidas, ou seja, de igual valor, desempenha idêntica função e se presta às mesmas condições do material, equipamento ou serviço especificado.

8.3.5 É vedada a utilização de materiais e equipamentos improvisados, usados ou danificados, em substituição aos tecnicamente indicados para o fim a que se destinam, assim como não será tolerada a adaptação de peças, seja por corte ou outro processo, de modo a utilizá-las em substituição às peças recomendadas e de dimensões adequadas.

8.3.6 Quando não houver descrição do material ou equipamento a ser utilizado, ou do tipo de serviço a ser executado, ou houver discrepância, seguir orientação da FISCALIZAÇÃO.

8.3.7 Quando houver motivos ponderáveis para a substituição de um material ou equipamento especificado por outro equivalente, a CONTRATADA, em tempo hábil, apresentará à FISCALIZAÇÃO, por escrito, a proposta de substituição, motivada, acompanhada de levantamento de custos, não servindo tal consulta para justificar o não cumprimento dos prazos acordados.

8.3.8 A FISCALIZAÇÃO deverá ter livre acesso a todos os almoxarifados de materiais, equipamentos, ferramentas e outros, para acompanhar os trabalhos e conferir marcas, modelos, especificações, prazos de validade etc.

8.3.9 Apresentar, por escrito, se solicitado pela CONTRATANTE, informações dos locais de origem dos materiais ou seus certificados de ensaios.

8.3.9.1 Os ensaios e as verificações serão providenciados sem ônus para a CONTRATANTE.

8.4 **Substituir, sem ônus adicional para a CONTRATANTE, no prazo de 48 horas** a partir da comunicação, os materiais, ferramentas ou equipamentos julgados pela FISCALIZAÇÃO como inadequados à execução dos serviços, ou que, por qualquer motivo, tenham sido adquiridos sem sua aprovação.

8.5 Responsabilizar-se pela perfeita execução dos serviços de acordo com as normas e padrões adotados pelo CONTRATANTE e demais órgãos/entidades competentes e apontados nas especificações técnicas e/ou pela ABNT.

8.6 Fornecer todos os equipamentos pessoais e de segurança do trabalho, obedecendo a orientação da Fiscalização do CONTRATANTE.

8.7 Executar os serviços dentro do prazo contratado.

8.7.1 Para o cumprimento do prazo estabelecido, os serviços deverão ser executados durante o horário normal do expediente, aos finais de semana, feriados e eventualmente no período noturno, podendo a critério do Ministério Público ser estendido o horário, caso seja comprovada a necessidade e seja ainda autorizado pelo agente fiscalizador da Contratante.

8.8 Obedecer, rigorosamente, na execução do objeto contratual, às normas disciplinares e de segurança do CONTRATANTE, podendo ser exigido o afastamento daqueles funcionários da CONTRATADA, cuja conduta, a critério do CONTRATANTE, seja considerada inconveniente.

8.9 Cumprir, na execução do presente contrato, todas as exigências impostas pela Lei nº 6.514 de 22/12/77 e Portaria nº 3.214 de 08/06/78, do Ministério do Trabalho, às suas exclusivas expensas.

8.10 Acatar todas as normas das legislações Federal, Estadual e Municipal que sejam relacionadas com a execução do objeto contratual.

8.11 Comunicar ao CONTRATANTE as alterações que forem efetuadas em seu contrato social ou estatuto.

8.12 Não divulgar nem permitir que seu preposto e/ou empregados divulguem, dados ou informações a que venham ter acesso, referentes às obras e serviços realizados, salvo se expressamente autorizados pelo CONTRATANTE.

8.13 Permitir e facilitar ao CONTRATANTE o levantamento físico da força de trabalho da CONTRATADA e de seus subcontratados, pertencendo ao CONTRATANTE, para todos os efeitos, as informações coletadas e os resultados apurados.

8.14 As obras e/ou serviços porventura com vícios ou defeitos, em virtude de ação ou omissão voluntária, negligência, imperícia, imprudência ou emprego de material inadequado ou de qualidade inferior, serão demolidos e refeitos sob exclusiva e integral responsabilidade da CONTRATADA, sem ônus para o CONTRATANTE e sem implicar alteração do prazo contratual.

8.15 Assegurar livre acesso e trânsito no canteiro de obras, bem como permitir visitas e fornecer informações a todos os consultores técnicos ou projetistas do CONTRATANTE ou contratados por ele, e que por este forem previamente credenciados.

8.16 Apresentar, para controle e exame, sempre que o CONTRATANTE o exigir, a Carteira de Trabalho e Previdência Social de seus empregados e os comprovantes do cumprimento das obrigações perante a Previdência Social, inclusive o Certificado de Regularidade de Situação perante o FGTS.

8.17 Além das despesas relativas a salários, encargos sociais, trabalhistas e de Previdência Social, a CONTRATADA arcará, também, com as despesas relativas à assistência médica.

8.18 Durante e após a vigência deste contrato, a CONTRATADA deverá manter o CONTRATANTE à margem de quaisquer ações judiciais, reivindicações ou reclamações, sendo a CONTRATADA, em quaisquer circunstâncias, nesse particular considerada como única e exclusiva empregadora e responsável por qualquer ônus que o CONTRATANTE venha a arcar em qualquer época, decorrente de tais ações, reivindicações ou reclamações;

8.19 Se houver necessidade de ocupação de terrenos fora da área do CONTRATANTE, para instalação de acampamentos, escritórios e/ou depósitos, estes serão alugados pela CONTRATADA, sem ônus para o CONTRATANTE.

8.20 A CONTRATADA deve providenciar a aprovação dos projetos junto às autoridades competentes e concessionárias de serviços públicos, e o licenciamento e outros requisitos para a instalação do canteiro e execução das obras e serviços, bem como, ligações elétricas, hidráulicas, de acordo com o previsto no Edital, e pagamento das taxas, emolumentos e outras despesas necessárias, sem ônus ao CONTRATANTE.

8.21 A CONTRATADA manterá sempre cobertos por apólices regulares os riscos de acidentes e outros seguros exigidos por lei, bem como promoverá o seguro de danos físicos, sendo beneficiário o CONTRATANTE e/ou quem por ela indicado.

8.22 **A CONTRATADA obriga-se a providenciar, junto ao CREA/AM, no prazo máximo de cinco dias úteis**, contados a partir da celebração do Contrato, a respectiva Anotação de Responsabilidade Técnica - ART (art. 1º da Lei 6496/1977).

8.22.1 A ART deverá ser encaminhada à CONTRATANTE, em uma cópia autenticada da documentação, com o objetivo de comprovar o registro.

8.23 Havendo necessidade de afastamento de qualquer dos profissionais cuja capacitação, experiência e qualificação técnica tenham contribuído para classificação da CONTRATADA no processo licitatório, deverá ocorrer a substituição por outro com capacitação, experiência e qualificação técnica equivalente ou superior à do profissional substituído, devidamente comprovadas;

8.23.1. A CONTRATADA submeterá à aprovação da CONTRATANTE proposta de substituição de profissional, feita por escrito, fundamentada e instruída com as provas necessárias à comprovação da situação que se apresenta, e incluirá indicação do novo profissional com o respectivo acervo técnico.

8.23.1.1. Para a sua efetivação, a proposta de substituição deverá ser apreciada e aprovada pela PGJ/AM.

8.23.1.2. O ramo de atuação descrito nas certidões deverá ser compatível com o objeto desta licitação.

8.24 A CONTRATADA deverá manter, em Maués, AM, sede, filial ou representação dotada de infraestrutura técnica adequada, com os recursos humanos qualificados, necessários e suficientes para a prestação dos serviços contratados, comprovando posteriormente, caso vencedora, esta condição.

8.25 A CONTRATADA será responsável pela aprovação dos projetos junto aos órgãos competentes, bem como pela expedição do respectivo Alvará, nos locais onde a legislação municipal exija.

8.26 Aceitar, integralmente, todas as decisões, métodos e processos de inspeção, verificação e controle adotados pelo Ministério Público, acatando as observações da FISCALIZAÇÃO quanto à execução dos serviços e à qualidade dos materiais empregados, obrigando-se a fornecer todos os dados, elementos e explicações que a CONTRATANTE julgar necessários.

8.27 Comunicar imediatamente à CONTRATANTE, por escrito, toda e qualquer anormalidade que dificulte ou impossibilite a execução dos serviços e apresentar justificativa escrita, devidamente comprovada, nos casos de ocorrência de fato superveniente, excepcional ou imprevisível, estranho à vontade das partes, e de impedimento de execução por fato ou ato de terceiro reconhecido pela CONTRATANTE em documento contemporâneo a sua ocorrência, quando não puder cumprir os prazos estipulados para a execução, total ou parcial, dos serviços.

8.27.1. Caso ocorra atraso por culpa da CONTRATANTE, o prazo do cronograma será aumentado na mesma proporção.

8.28 Responsabilizar-se por todos os encargos e obrigações concernentes às legislações sociais, trabalhistas, tributárias, fiscais, comerciais, securitárias e previdenciárias que resultem ou venham resultar da execução deste objeto, incluindo as obrigações relativas a acidentes de trabalho, bem como por todas as despesas decorrentes da execução de eventuais trabalhos em horários extraordinários (diurno e noturno), e, em suma, todos os gastos e encargos com material e mão de obra necessários à completa realização dos serviços.

8.28.1 A inadimplência da CONTRATADA quanto aos encargos decorrentes da execução do objeto não transfere à CONTRATANTE a responsabilidade de seu pagamento.

8.29 Não transferir a outrem, no todo ou em parte, o objeto deste Termo sem prévia e expressa anuência da CONTRATANTE.

8.30 Manter-se, durante toda a execução dos serviços, em compatibilidade com as obrigações assumidas e com todas as condições de habilitação e qualificação exigidas neste Termo.

8.31 Substituir, reparar, corrigir, remover, refazer ou reconstituir, às suas expensas, no todo ou em parte, os serviços, peças ou materiais que não atendam às especificações exigidas, em que se verifiquem

imperfeições, vícios, defeitos ou incorreções, ou rejeitados pela FISCALIZAÇÃO.

8.31.1 A ação de fiscalização não exonera a CONTRATADA de suas responsabilidades contratuais.

8.32 Realizar limpeza geral após a conclusão dos serviços, de forma a retirar todas as impurezas e resíduos gerados durante a execução das atividades, recolhendo todos os materiais reaproveitáveis em locais designados pela FISCALIZAÇÃO, a fim de que o espaço seja entregue em perfeitas condições de ocupação e uso.

8.32.1 Os materiais considerados como não aproveitáveis e o entulho serão recolhidos em recipientes apropriados e descartados em locais indicados, sem criar constrangimentos para a CONTRATANTE.

8.32.2 A CONTRATADA deverá adotar procedimentos ambientais quanto à destinação dos resíduos provenientes da execução dos serviços, **obedecendo, em especial, à Resolução CONAMA nº 307/02**, ou outra que venha a substituí-la.

8.33 Responsabilizar-se por falhas na execução dos serviços que venham a tornar-se aparentes em data posterior à sua entrega, ainda que tenha havido aceitação do mesmo.

8.34 Fornecer garantia contra defeitos ou falhas de execução dos serviços pelo prazo mínimo de cinco anos, contados da data do recebimento, sem custos adicionais para a CONTRATANTE.

8.35 Apresentar todos os documentos exigidos no contrato, tais como Documentos Técnicos, Garantia, projetos *As Built*, etc.

8.36 A CONTRATADA deverá, ainda, apresentar o Certificado de Garantia, devidamente acompanhado da Nota Fiscal de compra, Manuais e Documentações Técnicas de todos os equipamentos constante no Memorial Descritivo, Anexo I deste Projeto Básico.

## 9. DAS OBRIGAÇÕES DA CONTRATANTE

Constituem obrigações do Ministério Público do Estado do Amazonas / Procuradoria Geral de Justiça – PGJ-AM:

9.1 Designar, conforme dispõe o artigo 67 e §§ 1º e 2º, da Lei nº. 8.666/93 e alterações posteriores, representante(s) da PGJ-AM a ser(em) responsável(is) pelo acompanhamento e fiscalização dos serviços, sob os aspectos quantitativos e qualitativos.

9.2 Acompanhar e fiscalizar, como lhe aprouver e no seu exclusivo interesse, na forma prevista na Lei nº 8.666/93, o exato cumprimento das condições estipuladas.

9.2.1 **Essa fiscalização não exime a CONTRATADA das responsabilidades oriundas de suas falhas e/ou omissões.**

9.3 Aprovar previamente, através da FISCALIZAÇÃO, os equipamentos e materiais a serem aplicados na execução dos serviços, eventuais alterações de projeto e demais procedimentos.

9.4 Anotar em registro próprio e notificar a CONTRATADA, por escrito, a ocorrência de eventuais imperfeições no curso da execução do objeto, a fim de que qualquer falha seja sanada em tempo hábil, fixando prazo para a sua correção e exigindo as medidas reparadoras devidas.

9.5 Rejeitar, no todo ou em parte, serviço ou fornecimento realizado em desacordo com o Projeto Básico.

9.6 Prestar as informações e os esclarecimentos necessários ao desenvolvimento dos serviços.

9.7 Exigir da CONTRATADA o cumprimento da garantia, segurança e qualidade dos serviços prestados.

9.8 Efetuar regularmente o pagamento da CONTRATADA quanto aos serviços devidamente realizados, na sua totalidade ou parcialidade, dentro dos critérios estabelecidos neste documento, por meio de Ordem Bancária, após o atesto das notas fiscais pela FISCALIZAÇÃO e da apresentação dos documentos exigidos no item 12 deste Projeto Básico.

## 10. GARANTIA DE EXECUÇÃO CONTRATUAL

10.1 O Ministério Público exigirá, para a contratação resultante desta licitação, a prestação de garantia, em conformidade com o disposto no artigo 56, da Lei Federal nº 8.666/93, no percentual de 5% (cinco por cento) sobre o valor total da contratação.

10.1.1 Será ainda exigida prestação de garantia adicional de valor igual à diferença entre o valor limite de exequibilidade obtido durante o certame e o valor da proposta vencedora, desde que este seja inferior a 80% (oitenta por cento) da média aritmética calculada, nos termos do § 2º, do artigo 48, da Lei Federal nº 8.666/93.

10.2 No caso de acréscimo no valor contratual, a licitante vencedora obriga-se a depositar junto ao Ministério Público, na mesma modalidade, o valor referente à diferença da garantia. Mesma providência deverá ser tomada no caso de prorrogação no prazo contratual para adequar o vencimento da garantia ao disposto no subitem abaixo.

10.3 As garantias prestadas serão liberadas após a assinatura do Termo de Encerramento do contrato, e quando em dinheiro atualizadas monetariamente, conforme dispões o § 4º, do artigo 56 da Lei n. 8.666/93.

## **11. DO PAGAMENTO**

11.1 Apresentar, obedecendo ao Cronograma de Execução, na sede da CONTRATANTE, a fatura correspondente ao serviço executado no período, acompanhada de relatório dos serviços realizados no período, nos termos do subitem 8.1 deste Projeto Básico.

11.1.1 A fatura, devidamente acompanhada dos relatórios de medição, será submetida à FISCALIZAÇÃO, com o objetivo de atestar e certificar a plena execução dos serviços, obedecidas as condições estabelecidas no contrato.

11.2 Nenhum pagamento será efetuado à CONTRATADA enquanto pendente de liquidação qualquer obrigação financeira que lhe for imposta, em virtude de penalidade ou inadimplência.

## **12. DA FISCALIZAÇÃO**

12.1 Sem prejuízo da plena responsabilidade da CONTRATADA perante o CONTRATANTE ou a terceiros, todos os trabalhos contratados estarão sujeitos à mais ampla e irrestrita fiscalização do CONTRATANTE, a qualquer hora, por seus representantes devidamente credenciados.

12.2 O CONTRATANTE far-se-á representar no local das obras e serviços por seu Agente Fiscalizador designado em portaria e, na falta ou impedimento deste, por seu substituto com as mesmas atribuições e poderes.

12.3 O CONTRATANTE, sem prejuízo das suas atribuições de fiscalização, poderá contratar profissionais consultores ou empresas especializadas, para o controle qualitativo e quantitativo das obras e serviços, assim como, o acompanhamento e desenvolvimento da execução, à vista dos projetos.

12.4 À Fiscalização compete: o acompanhamento e controle da execução das obras e serviços, as avaliações e medições dos serviços, até sua conclusão, observadas todas as condições expressas nos documentos que compõem o Contrato.

12.5 A Fiscalização lançará no Livro de Ocorrência de Obra todas as observações dignas de registro para controle da obra, devidamente assinadas pelo preposto da CONTRATADA.

12.6 Toda troca de informações e correspondências entre a CONTRATADA e CONTRATANTE, bem como todas as instruções da Fiscalização à CONTRATADA, devem ser por escrito, cabendo o seu registro no Livro de Ocorrências de Obra. Todos os expedientes escritos da CONTRATADA, após seu registro, serão encaminhados ao CONTRATANTE, para decisão, acompanhados de parecer da Fiscalização.

12.7 Compete à Fiscalização ter prévio conhecimento da ocorrência operacional das frentes e fases das obras e serviços, a fim de que seja obtido melhor rendimento, sem prejuízo da boa execução dos trabalhos.

12.8 A ocorrência de obstáculos e imprevistos durante a obra obrigará a CONTRATADA a fazer comunicação escrita dos fatos, cabendo à Fiscalização a decisão sobre as ocorrências.

12.9 A Fiscalização, constatando inoperância, desleixo, incapacidade, falta de exaço ou ato desabonador, poderá determinar o afastamento do preposto ou de qualquer empregado da CONTRATADA, bem como de subempreiteiras e/ou subcontratadas.

12.10 Compete à Fiscalização, em conjunto com as demais áreas do CONTRATANTE, resolver as dúvidas e as questões expostas pela CONTRATADA, dando-lhes soluções rápidas e adequadas.

12.11 Qualquer erro ou imperícia na execução, constatada pela Fiscalização ou pela própria CONTRATADA, obrigando-a, à sua conta e risco, à correção, remoção e nova execução das partes impugnadas, mesmo que o erro resulte da insuficiência dos levantamentos e/ou projetos.

12.12 A inobservância ou desobediência às instruções e ordens da Fiscalização importará na aplicação das multas contratuais, relacionadas com o andamento das obras e serviços, e no desconto das faturas das despesas a que a CONTRATADA tenha dado causa, por ação ou omissão.

12.13 A Fiscalização poderá determinar a paralisação das obras e serviços, por razão relevante de ordem técnica, de segurança ou motivo de inobservância e/ou desobediência às suas ordens e instruções, cabendo à CONTRATADA, ressalvado o disposto no Edital e neste Caderno de Encargos, todos os ônus e encargos decorrentes da paralisação.

12.14 A determinação da paralisação, citada no item anterior, vigorará enquanto persistirem as razões da decisão, cabendo ao CONTRATANTE formalizar a sua suspensão.

12.15 No prazo de observação das obras e serviços, a CONTRATADA deverá executar, sob sua inteira responsabilidade, os trabalhos de reparos, consertos, reconstrução, retificação e restauração de defeitos ou falhas verificadas pela Fiscalização, após a emissão do Termo de Recebimento Provisório.

## **13. RESPONSABILIDADE**

13.1 As despesas decorrentes de acidentes de trabalho, inclusive as relativas aos empregados de subempiteiras e/ou SUBCONTRATADAS, não cobertas por seguro, correrão por conta da CONTRATADA.

13.2 Correrão por conta, responsabilidade e risco da CONTRATADA as consequências de:

- sua negligência, imperícia e/ou omissão;
- infiltração de qualquer espécie ou natureza;
- ato ilícito seu, de seus empregados ou de terceiros em tudo que se referir à obra;
- acidente de qualquer natureza, com materiais, equipamentos, empregados seus ou de terceiros, na obra ou em decorrência dela.

13.3 Ocorrendo incêndio ou qualquer sinistro na obra, de modo a atingir trabalhos a cargo da CONTRATADA, terá esta, independentemente da cobertura do seguro, um prazo máximo de 24 horas, a partir da notificação do CONTRATANTE, para dar início à reparação ou reconstrução das partes atingidas.

13.4 A CONTRATADA obriga-se a manter constante e permanente vigilância sobre os trabalhos executados, materiais e equipamentos, cabendo-lhe toda a responsabilidade, por quaisquer perdas e danos que eventualmente venham a ocorrer.

#### 14. DA ELABORAÇÃO

O presente Projeto Básico foi elaborado pela Divisão Engenharia Arquitetura e Cálculo – DEAC em conformidade com as atribuições legais e regimentais, estando em consonância com as disposições legais e normativas aplicáveis, com o interesse e a conveniência da Administração e integra o procedimento interno.

#### DECLARAÇÃO DO SOLICITANTE

Declaro que este Projeto Básico está de acordo com as Leis nº 8.666/93, nº 5.194/66, nº 6.496/77, nº 8.078/90, nº 10.406/02, Resolução n.º 81/12 do Conselho Nacional do Ministério Público e às demais legislações e normas pertinentes.

Manaus – AM, de de 2021.

**Eng. Paulo Augusto de Oliveira Lopes**

**CREA 6028-D**

Chefe da Divisão de Engenharia Arquitetura e Cálculo - DEAC

#### APROVAÇÃO

Despacho de Ciência.

Manaus – AM, de de 2021.

**Vivian da Silva Donato Lopes Martins**

Diretora – Geral

Despacho de Aprovação.

( ) Aprovado ( ) Não aprovado

Manaus – AM, de de 2021.

**Géber Mafra Rocha**

Subprocurador-Geral de Justiça para Assuntos Administrativos



Documento assinado eletronicamente por **Paulo Augusto de Oliveira Lopes, Chefe da Divisão de Engenharia, Arquitetura e Cálculo - DEAC**, em 25/11/2021, às 11:37, conforme art. 1º, III, "b", da Lei 11.419/2006.



A autenticidade do documento pode ser conferida no link  
[http://sei.mpam.mp.br/sei/controlador\\_externo.php?](http://sei.mpam.mp.br/sei/controlador_externo.php?)







[acao=documento\\_conferir&id\\_orgao\\_acesso\\_externo=0](#) informando o código verificador **0731784** e o código CRC **A41BD5F1**.

---

## CRONOGRAMA FÍSICO-FINANCEIRO

 <small>Estado do Amazonas Divisão de Engenharia, Arquitetura e Cálculo</small>	<b>OBRA:</b>	Construção da Promotoria da Comarca de Maués	<b>DATA :</b> 16/03/2021 <b>BDI :</b> 28,35% <b>L.S. Hora:</b> 86,60% <b>L.S. Mês:</b> 49,17%	<b>FONTE</b>	<b>VERSÃO</b>	<b>DATA REF.</b>
	<b>DESCRIÇÃO:</b>	Construção da Promotoria de Maués - Modelo 2 Promotoria 2021		ORSE	2021/05	08/2021
	<b>ENDEREÇO:</b>	Rua Guaranópolis S/N.		SBC	2021/06 - Manaus	06/2021
	<b>CLIENTE:</b>	Procuradoria Geral de Justiça do Estado do Amazonas		SEDOP	2021/03 COM DESONERAÇÃO	03/2021
	<b>OBSERVAÇÃO:</b>	Ajustado a Convenção coletiva 2021/2022 - AM000307/2021		SICRO NOVO	2021/01 COM DESONERAÇÃO	05/2021
	<b>UNIDADES:</b>	147.59M <sup>2</sup>		SINAPI	2021/07 COM DESONERAÇÃO	08/2021
	<b>VALOR POR UNIDADE:</b>	R\$ 6.587,36			COMPOSIÇÕES PRÓPRIAS	

## CRONOGRAMA FÍSICO-FINANCEIRO

 Divisão de Engenharia, Arquitetura e Cálculo	<b>OBRA:</b>	Construção da Promotoria da Comarca de Maués	<b>DATA :</b> 16/03/2021 <b>BDI :</b> 28,35% <b>L.S. Hora:</b> 86,60% <b>L.S. Mês:</b> 49,17%	<b>FONTE</b>	<b>VERSÃO</b>	<b>DATA REF.</b>
	<b>DESCRIÇÃO:</b>	Construção da Promotoria de Maués - Modelo 2 Promotoria 2021		ORSE	2021/05	08/2021
	<b>ENDEREÇO:</b>	Rua Guaranópolis S/N.		SBC	2021/06 - Manaus	06/2021
	<b>CLIENTE:</b>	Procuradoria Geral de Justiça do Estado do Amazonas		SEDOP	2021/03 COM DESONERAÇÃO	03/2021
	<b>OBSERVAÇÃO:</b>	Ajustado a Convenção coletiva 2021/2022 - AM000307/2021		SICRO NOVO	2021/01 COM DESONERAÇÃO	05/2021
	<b>UNIDADES:</b>	147.59M²		SINAPI	2021/07 COM DESONERAÇÃO	08/2021
	<b>VALOR POR UNIDADE:</b>	R\$ 6.587,36		COMPOSIÇÕES PRÓPRIAS		

ITEM	DESCRIÇÃO	VALOR (R\$)	MÊS 1	MÊS 2	MÊS 3	MÊS 4	Total parcela
1	ADMINISTRAÇÃO DA OBRA	180.071,40	25,00 %	25,00 %	25,00 %	25,00 %	100,00 %
			45.017,85	45.017,85	45.017,85	45.017,85	180.071,40
2	SERVIÇOS PRELIMINARES	44.860,42	75,00 %	25,00 %			100,00 %
			33.645,32	11.215,10			44.860,42
3	INFRAESTRUTURA	19.664,33	75,00 %	25,00 %			100,00 %
			14.748,25	4.916,08			19.664,33
4	SUPRAESTRUTURA	63.018,22	30,00 %	50,00 %	20,00 %		100,00 %
			18.905,47	31.509,11	12.603,64		63.018,22
5	COBERTURA	60.944,02		75,00 %	25,00 %		100,00 %
				45.708,02	15.236,00		60.944,02
6	PAREDES E PAINÉIS	48.994,98	30,00 %	60,00 %	10,00 %		100,00 %
			14.698,49	29.396,99	4.899,50		48.994,98
7	REVESTIMENTO	56.378,26	15,00 %	55,00 %	20,00 %	10,00 %	100,00 %
			8.456,74	31.008,04	11.275,65	5.637,83	56.378,26
8	FORRO	27.692,31		75,00 %	25,00 %		100,00 %
				20.769,23	6.923,08		27.692,31
9	ESQUADRIAS	83.851,17		60,00 %	30,00 %	10,00 %	100,00 %
				50.310,70	25.155,35	8.385,12	83.851,17
10	SOLEIRAS E PEITORIS	2.296,35		100,00 %			100,00 %
				2.296,35			2.296,35
11	INSTALAÇÕES HIDRÁULICAS	9.576,53		100,00 %			100,00 %
				9.576,53			9.576,53
12	INSTALAÇÕES SANITÁRIAS	15.475,98		100,00 %			100,00 %
				15.475,98			15.475,98
13	APARELHOS E METAIS	15.454,92			100,00 %		100,00 %
					15.454,92		15.454,92
14	INSTALAÇÕES ELÉTRICAS	159.169,22	15,00 %	65,00 %	20,00 %		100,00 %
			23.875,38	103.459,99	31.833,85		159.169,22

## CRONOGRAMA FÍSICO-FINANCEIRO

 <small>Divisão de Engenharia, Arquitetura e Cálculo</small>	<b>OBRA:</b>	Construção da Promotora da Comarca de Maués	<b>DATA :</b> 16/03/2021 <b>BDI :</b> 28,35% <b>L.S. Hora:</b> 86,60% <b>L.S. Mês:</b> 49,17%	<b>FONTE</b>	<b>VERSÃO</b>	<b>DATA REF.</b>
	<b>DESCRIÇÃO:</b>	Construção da Promotora de Maués - Modelo 2 Promotoria 2021		ORSE	2021/05	08/2021
	<b>ENDEREÇO:</b>	Rua Guaránópolis S/N.		SBC	2021/06 - Manaus	06/2021
	<b>CLIENTE:</b>	Procuradoria Geral de Justiça do Estado do Amazonas		SEDOP	2021/03 COM DESONERAÇÃO	03/2021
	<b>OBSERVAÇÃO:</b>	Ajustado a Convenção coletiva 2021/2022 - AM000307/2021		SICRO NOVO	2021/01 COM DESONERAÇÃO	05/2021
	<b>UNIDADES:</b>	147.59M <sup>2</sup>		SINAPI	2021/07 COM DESONERAÇÃO	08/2021
	<b>VALOR POR UNIDADE:</b>	R\$ 6.587,36		COMPOSIÇÕES PRÓPRIAS		

ITEM	DESCRIÇÃO	VALOR (R\$)	MÊS 1	MÊS 2	MÊS 3	MÊS 4	Total parcela
15	INSTALAÇÕES DE COMBATE A INCÊNDIO	2.023,97			75,00 %	25,00 %	100,00 %
					1.517,98	505,99	2.023,97
16	PAVIMENTAÇÃO	87.356,82		65,00 %	25,00 %	10,00 %	100,00 %
				56.781,93	21.839,21	8.735,68	87.356,82
17	PINTURA	35.677,47			60,00 %	40,00 %	100,00 %
					21.406,48	14.270,99	35.677,47
18	DRENAGEM	31.012,84		25,00 %	50,00 %	25,00 %	100,00 %
				7.753,21	15.506,42	7.753,21	31.012,84
19	IDENTIFICAÇÃO VISUAL	23.297,26				100,00 %	100,00 %
						23.297,26	23.297,26
20	LIMPEZA	4.800,99	25,00 %	25,00 %	25,00 %	25,00 %	100,00 %
			1.200,25	1.200,25	1.200,25	1.200,24	4.800,99
21	PAISAGISMO	610,58			50,00 %	50,00 %	100,00 %
					305,29	305,29	610,58
			160.547,75	466.395,36	230.175,47	115.109,46	972.228,04
			160.547,75	626.943,11	857.118,58	972.228,04	

Eng. Paulo Augusto Lopes  
 CREA 6.028-D AM/RR  
 Chefe DEAC

## ANEXO IX – MODELO - CREDENCIAMENTO PARA VISTORIA TÉCNICA

Pelo presente instrumento credenciamos o(a) Sr.(a) .....  
....., portador do documento de  
Identidade n.º ..... o(a) qual está habilitado a proceder à vistoria  
técnica e assinar o Atestado de Vistoria em nome da empresa .....  
CNPJ ..... prevista no ITEM 6 do Projeto Básico N.º  
23.2021.DEAC.0731784.2021.008190, referente ao procedimento  
licitatório .....

Manaus, AM, de de 2021.

*Representante(a) pela empresa licitante*

## ANEXO X – MODELO - ATESTADO DE VISTORIA TÉCNICA

Atestamos, para cumprimento do item (.....) do Edital referente ao procedimento licitatório ....., que a empresa ....., inscrita no CNPJ ....., representada neste ato por seu representante credenciado, o(a) Sr. (a) ....., portador(a) do documento de identidade profissional nº ....., compareceu ao local onde será executado o serviço, conforme previsto no Item 6 do Projeto Básico N.º 23.2021.DEAC.0731784.2021.008190 e, acompanhado por representante deste Ministério Público do Estado do Amazonas / Procuradoria-Geral de Justiça, tomou conhecimento *in loco* dos locais e instalações, tendo pleno conhecimento das especificações e condições locais para cumprimento das obrigações decorrentes do objeto da licitação em questão.

Manaus, AM, de de 2021.

*Representante(a) designado(a) pela empresa licitante*

De acordo

*Representante da PGJ-AM*

## ANEXO XI – MODELO - DE DISPENSA DE VISTORIA TÉCNICA

Atestamos, para cumprimento do Item 6 do Edital referente ao procedimento licitatório ....., que a empresa .....  
....., representada pelo, o(a) Sr.  
(a) ....., portador(a) do documento de identidade nº ....., **optou por não vistoriar** o local dos serviços conforme previsto no Subitem 6.3 do Projeto Básico N.º 23.2021.DEAC.0731784.2021.008190 .

Declara ainda que nos termos do Subitem 6.4 do Projeto Básico N.º 23.2021.DEAC.0731784.2021.008190, que quaisquer alegações de desconhecimento ou erro orçamentário por parte da futura contratada, para a execução dos serviços propostos não serão considerados nem usados como possível juízo de valor a respeito afim de compensações futuras.

Manaus, AM, de de 2021.

*Representante(a) designado(a) pela empresa licitante*



**MINISTÉRIO PÚBLICO DO ESTADO DO AMAZONAS**  
Avenida Coronel Teixeira, 7995 - Bairro Nova Esperança - CEP 69037-473 - Manaus - AM - [www.mpam.mp.br](http://www.mpam.mp.br)

**INFORMAÇÃO Nº 68.2021.DEAC.0731885.2021.008190**

Processo: 2021. 008190 - Reconstrução da unidade de Maués

Interessado: Subprocuradoria Geral de Justiça para Assuntos Administrativos.

Conforme parecer 131 (0728945) combinado com Despacho 537 (0728949, informo que foi riado o Projeto Básico 23 (0731784) onde foi inserido os itens 3.15 e 3.16 referentes a duração do contrato administrativo e duração da obra respectivamente, assim como mudado o termo "Reforma" para "Reconstrução", termo este que se adequa melhor ao objeto a ser licitado.

Atenciosamente

Eng. Paulo Augusto Lopes

Chefe DEAC



Documento assinado eletronicamente por **Paulo Augusto de Oliveira Lopes, Chefe da Divisão de Engenharia, Arquitetura e Cálculo - DEAC**, em 25/11/2021, às 11:39, conforme art. 1º, III, "b", da Lei 11.419/2006.



A autenticidade do documento pode ser conferida no link [http://sei.mpam.mp.br/sei/controlador\\_externo.php?acao=documento\\_conferir&id\\_orgao\\_acesso\\_externo=0](http://sei.mpam.mp.br/sei/controlador_externo.php?acao=documento_conferir&id_orgao_acesso_externo=0) informando o código verificador **0731885** e o código CRC **0DF70DC5**.





## MINISTÉRIO PÚBLICO DO ESTADO DO AMAZONAS

Avenida Coronel Teixeira, 7995 - Bairro Nova Esperança - CEP 69037-473 - Manaus - AM - [www.mpam.mp.br](http://www.mpam.mp.br)

### DESPACHO Nº 550.2021.01AJ-SUBADM.0732036.2021.008190

Retornam os autos tratando de procedimento interno iniciado a partir notícia encaminhada pelo Exmº Sr. Promotor de Justiça atuante na Comarca de Maués, Dr. Sérgio Roberto Martins Vercosa, no sentido de que o imóvel de propriedade do Ministério Público, situado na Rua Guaranópolis, naquela municipalidade, encontrar-se-ia em estado de completo abandono, sem segurança e totalmente vulnerável à entrada indiscriminada de pessoas no prédio, as quais, há relatos, lá se abrigariam para ingerir entorpecentes.

Neste estágio processual, após análise do Projeto Básico 22, emitiu-se o Despacho 537 (0728949), com aprovação condicionada à inclusão de itens faltosos indicados no Parecer 131 (0728945).

Desta feita, a Divisão de Engenharia, Arquitetura e Cálculo - DEAC empreendeu as providências determinadas e anexou novo Projeto Básico 23 (07317840), inclusive com a mudança do termo "Reforma" para "Reconstrução", visando à melhor adequação ao objeto a ser licitado.

Ante o exposto, após compulsar o caderno processual, considero sanadas as ausências apontadas no Parecer 131, **AUTORIZO** a contratação em comento, **APROVO** o Projeto Básico 23 e **DETERMINO** o encaminhamento dos autos ao Setor de Compras e Serviços - SCOMS, para providências, e à Diretoria de Orçamento e Finanças - DOF, para os encaminhamentos subsequentes.

*Cumpra-se.*

**GABINETE DA SUBPROCURADORIA-GERAL DE JUSTIÇA PARA ASSUNTOS ADMINISTRATIVOS**, em Manaus(Am), 25 de novembro de 2021.

**GÉBER MAFRA ROCHA**

Subprocurador-Geral de Justiça para Assuntos Administrativos



Documento assinado eletronicamente por **Géber Mafra Rocha**, Subprocurador(a)-Geral de Justiça para Assuntos Administrativos, em 26/11/2021, às 11:49, conforme art. 1º, III, "b", da Lei 11.419/2006.



A autenticidade do documento pode ser conferida no link [http://sei.mpam.mp.br/sei/controlador\\_externo.php?acao=documento\\_conferir&id\\_orgao\\_acesso\\_externo=0](http://sei.mpam.mp.br/sei/controlador_externo.php?acao=documento_conferir&id_orgao_acesso_externo=0) informando o código verificador **0732036** e o código CRC **8DF4132C**.



**MINISTÉRIO PÚBLICO DO ESTADO DO AMAZONAS**  
Avenida Coronel Teixeira, 7995 - Bairro Nova Esperança - CEP 69037-473 - Manaus - AM - www.mpam.mp.br

**MEMORANDO Nº 574.2021.SCOMS.0732944.2021.008190**

Manaus, 30 de novembro de 2021.

Ao Senhor

**FRANCISCO EDINALDO LIRA DE CARVALHO**

Diretor de Orçamento e Finanças – DOF

**Assunto:** Contratação de empresa especializada para prestação de serviços de Reconstrução da Edificação destinada à Promotoria de Justiça da Comarca de Maués/AM.

Senhor Diretor,

Em atenção ao Despacho Nº 550.2021.01AJ-SUBADM (0732036) encaminhamos este Procedimento Interno que visa a contratação de empresa especializada para prestação de serviços de Reconstrução da Edificação destinada à Promotoria de Justiça da Comarca de Maués/AM, em terreno localizado na Rua Guaranópolis s/n.º – Centro, Maués, com fornecimento total de mão de obra, ferramentas, equipamentos, materiais de consumo, e materiais de reposição necessários para execução dos serviços.

Informamos que, para realização da estimativa do preço da contratação em comento, a Divisão de Engenharia, Arquitetura e Cálculo – DEAC procedeu à elaboração dos orçamentos analítico e sintético (0703717), bem como composição de custos unitários, cálculo de BDI e encargos sociais, com base nas tabelas do Sistema Nacional de Pesquisa de Custos e Índices da Construção Civil (SINAPI), conforme esclarecimentos apresentados no Anexo VII (0703724), do Projeto Básico Nº 23.2021.DEAC.(0731784) e demais documentos constantes dos autos. De acordo com os cálculos da DEAC, o valor total estimado é de **R\$ 972.228,04 (novecentos e setenta e dois mil duzentos e vinte e oito reais e quatro centavos)**.

Dessa forma, enviamos o presente procedimento interno para providências, conforme Quadro Resumo do Processo de Compra nº. 350/2021 (0732935), sendo que, em seguida, oos autos deverão ser enviados à Divisão de Contratos e Convênios – DCCON e à Comissão Permanente de Licitação – CPL, a fim de que seja dado prosseguimento regular ao feito.

Atenciosamente,

**Edjane de Pinho Oliveira**  
Chefe do Setor de Compras e Serviços



Documento assinado eletronicamente por **Edjane de Pinho Oliveira**, Chefe do Setor de



Compras e Serviços - SCOMS, em 30/11/2021, às 09:08, conforme art. 1º, III, "b", da Lei 11.419/2006.

---



A autenticidade do documento pode ser conferida no link [http://sei.mpam.mp.br/sei/controlador\\_externo.php?acao=documento\\_conferir&id\\_orgao\\_acesso\\_externo=0](http://sei.mpam.mp.br/sei/controlador_externo.php?acao=documento_conferir&id_orgao_acesso_externo=0) informando o código verificador **0732944** e o código CRC **2E10B84E**.

---



MINISTÉRIO PÚBLICO DO ESTADO DO AMAZONAS  
Avenida Coronel Teixeira, 7995 - Bairro Nova Esperança - CEP 69037-473 - Manaus - AM - www.mpam.mp.br

**QUADRO - RESUMO DO PROCESSO DE COMPRA Nº  
350.2021.SCOMS.0732935.2021.008190**

MINISTÉRIO PÚBLICO DO ESTADO DO AMAZONAS PROCURADORIA-GERAL DE JUSTIÇA SETOR DE COMPRAS E SERVIÇOS				PI: 2021.008190 PC: 206/2021 DATA: 30/11/2021	
<b>IDENTIFICAÇÃO DO FORNECEDOR</b>					
<b>RAZÃO SOCIAL</b>			<b>A LICITAR</b>		
<b>CNPJ</b>			-		
<b>DETALHAMENTO DO OBJETO</b>					
Item	Descrição	Quantidade	Unidade	Valor Estimado	Valor Total Estimado
1	Contratação de empresa especializada para prestação de serviços de Reconstrução da Edificação Destinada à Promotoria de Justiça da Comarca de Maués/AM, em terreno localizado na rua Guaranópolis s/n.º – Centro, Maués, com fornecimento total de mão de obra, ferramentas, equipamentos, materiais de consumo, e materiais de reposição necessários para execução dos serviços.	1	Serviço	R\$ 972.228,04	R\$ 972.228,04
<b>TOTAL</b>					<b>R\$ 972.228,04</b>
<b>MODALIDADE DA CONTRATAÇÃO</b>			<b>FUNDAMENTO LEGAL</b>		
DISPENSA DE LICITAÇÃO					
DISPENSA DE LICITAÇÃO - COTAÇÃO ELETRÔNICA					
INEXIGIBILIDADE DE LICITAÇÃO					
SISTEMA DE REGISTRO DE PREÇOS					
PRORROGAÇÃO DE CONTRATO					
X	<b>A LICITAR</b>		<b>Lei 8666/93</b>		



Documento assinado eletronicamente por **Edjane de Pinho Oliveira, Chefe do Setor de Compras e Serviços - SCOMS**, em 30/11/2021, às 09:05, conforme art. 1º, III, "b", da Lei 11.419/2006.



Documento assinado eletronicamente por **Thainá Sesterhenn Chaves, Agente de Apoio - Administrativo**, em 30/11/2021, às 14:46, conforme art. 1º, III, "b", da Lei 11.419/2006.



A autenticidade do documento pode ser conferida no link  
[http://sei.mpam.mp.br/sei/controlador\\_externo.php?](http://sei.mpam.mp.br/sei/controlador_externo.php?)



[acao=documento\\_conferir&id\\_orgao\\_acesso\\_externo=0](#) informando o código verificador **0732935** e o código CRC **14C51E96**.

---



MINISTÉRIO PÚBLICO DO ESTADO DO AMAZONAS  
Av. Coronel Teixeira, nº 7995 - Bairro Nova Esperança - CEP 69037-473 - Manaus - AM - www.mpam.mp.br

**NOTA DE AUTORIZAÇÃO DE DESPESAS/ADJUDICAÇÃO - NAD Nº 357.2021.DOF - ORÇAMENTO.0735194.2021.008190**

**1 - INFORMAÇÕES DA NOTA DE AUTORIZAÇÃO DE DESPESAS E ADJUDICAÇÃO**

<b>Procedimento Interno:</b> 2021.008190 <b>Processo de Compra:</b> 350.2021.SCOMS.0732935.2021.008190 <b>Interessado:</b> Lílian Maria Pires Stone - Secretário(a)-Geral do Ministério Público	<b>Modalidade:</b> Ordinário <b>Origem:</b> A LICITAR <b>Credor:</b> A LICITAR
---	--

**2 - DESCRIÇÃO ORÇAMENTÁRIA**

<b>Unidade Orçamentária:</b> 03.101 - Procuradoria-Geral de Justiça do Amazonas <b>Fonte de Recurso:</b> 0100.000 - Recursos Ordinários <b>Programa de Trabalho:</b> 03091323412090001 - Construção de Unidades Administrativas e Operacionais	<b>Elemento:</b> 4490.51 - Obras e Instalações. <b>Subelemento:</b> 4490.51.14 Prédios Públicos - Unidades Administrativas
--	---

**3 - CONTROLE ORÇAMENTÁRIO**

<b>SALDO ATUAL</b> R\$ 6.969.327,08	<b>DEDUÇÃO PREVISTA</b> R\$ 972.228,04	<b>SALDO APÓS DESPESA</b> R\$ 5.997.099,04
--	---	---

**4 - ESPECIFICAÇÃO DO OBJETO**

ITEM	ESPECIFICAÇÃO	UNIDADE	QTD	VALOR UNITÁRIO	VALOR TOTAL
1	Contratação de empresa especializada para prestação de serviços de Reconstrução da Edificação Destinada à Promotoria de Justiça da Comarca de Maués/AM, em terreno localizado na rua Guaranópolis s/n.º – Centro, Maués, com fornecimento total de mão de obra, ferramentas, equipamentos, materiais de consumo, e materiais de reposição necessários para execução dos serviços.	Serviço	1	R\$ 972.228,04	R\$ 972.228,04
<b>TOTAL</b>					<b>R\$ 972.228,04</b>

Saldo atual composto pelo valor disponível para o respectivo elemento da despesa, conforme demonstrativo da execução orçamentária obtido no sistema AFI/SEFAZ no dia 01 de dezembro de 2021 (R\$ 6.969.327,08).

**5 - CRONOGRAMA DE DESEMBOLSO**

JANEIRO	FEVEREIRO	MARÇO	ABRIL	MAIO	JUNHO
R\$ 0,00	R\$ 0,00	R\$ 0,00	R\$ 0,00	R\$ 0,00	R\$ 0,00
JULHO	AGOSTO	SETEMBRO	OUTUBRO	NOVEMBRO	DEZEMBRO
R\$ 0,00	R\$ 0,00	R\$ 0,00	R\$ 0,00	R\$ 0,00	R\$ 972.228,04

**6 - DESPACHO DO ORDENADOR DE DESPESAS**

- Encaminhe-se à Divisão de Contratos e Convênios.  
 Encaminhe-se à Comissão Permanente de Licitação.  
 Autorizo a despesa. Encaminhe-se à Assessoria Jurídica para manifestação acerca da forma da contratação.  
 Autorizo a despesa. Adjudico em favor da empresa. Empenhe-se.



Documento assinado eletronicamente por **Francisco Edinaldo Lira de Carvalho, Diretor(a) de Orçamento e Finanças - DOF**, em 01/12/2021, às 11:27, conforme art. 1º, III, "b", da Lei 11.419/2006.



Documento assinado eletronicamente por **Géber Mafra Rocha, Subprocurador(a)-Geral de Justiça para Assuntos Administrativos**, em 02/12/2021, às 13:13, conforme art. 1º, III, "b", da Lei 11.419/2006.



A autenticidade do documento pode ser conferida no link [http://sei.mpam.mp.br/sei/controlador\\_externo.php?acao=documento\\_conferir&id\\_orgao\\_acesso\\_externo=0](http://sei.mpam.mp.br/sei/controlador_externo.php?acao=documento_conferir&id_orgao_acesso_externo=0) informando o código verificador **0735194** e o código CRC **F3641DAD**.





## MINISTÉRIO PÚBLICO DO ESTADO DO AMAZONAS

Av. Coronel Teixeira, nº 7995 - Bairro Nova Esperança - CEP 69037-473 - Manaus - AM - [www.mpam.mp.br](http://www.mpam.mp.br)

### DESPACHO Nº 146.2021.DOF - ORÇAMENTO.0745807.2021.008190

Em atenção ao Decreto nº 44.751 de 27/10/2021 que dispõe sobre os procedimentos a serem adotados para o encerramento da execução orçamentária, financeira e contábil do exercício de 2021, sobrestam-se os autos, aos quais se dará prosseguimento com a reabertura do sistema de execução orçamentária para o exercício de 2022.

Atenciosamente,

FRANCISCO EDINALDO LIRA DE CARVALHO  
Diretor de Orçamento e Finanças



Documento assinado eletronicamente por **Francisco Edinaldo Lira de Carvalho, Diretor(a) de Orçamento e Finanças - DOF**, em 27/12/2021, às 09:38, conforme art. 1º, III, "b", da Lei 11.419/2006.



A autenticidade do documento pode ser conferida no link [http://sei.mpam.mp.br/sei/controlador\\_externo.php?acao=documento\\_conferir&id\\_orgao\\_acesso\\_externo=0](http://sei.mpam.mp.br/sei/controlador_externo.php?acao=documento_conferir&id_orgao_acesso_externo=0) informando o código verificador **0745807** e o código CRC **51D1098B**.





MINISTÉRIO PÚBLICO DO ESTADO DO AMAZONAS  
Av. Coronel Teixeira, nº 7995 - Bairro Nova Esperança - CEP 69037-473 - Manaus - AM - www.mpam.mp.br

NOTA DE AUTORIZAÇÃO DE DESPESAS/ADJUDICAÇÃO - NAD Nº 3.2022.DOF - ORÇAMENTO.0748097.2021.008190

1 - INFORMAÇÕES DA NOTA DE AUTORIZAÇÃO DE DESPESAS E ADJUDICAÇÃO

<b>Procedimento Interno:</b> 2021.008190 <b>Processo de Compra:</b> 350.2021.SCOMS.0732935.2021.008190 <b>Interessado:</b> Lílian Maria Pires Stone - Secretário(a)-Geral do Ministério Público	<b>Modalidade:</b> Ordinário <b>Origem:</b> A LICITAR <b>Credor:</b> A LICITAR
---	--

2 - DESCRIÇÃO ORÇAMENTÁRIA

<b>Unidade Orçamentária:</b> 03.101 - Procuradoria-Geral de Justiça do Amazonas <b>Fonte de Recurso:</b> 0100.000 - Recursos Ordinários <b>Programa de Trabalho:</b> 03091323412090001 - Construção de Unidades Administrativas e Operacionais	<b>Elemento:</b> 4490.51 - Obras e Instalações. <b>Subelemento:</b> 4490.51.14 Prédios Públicos - Unidades Administrativas
--	---

3 - CONTROLE ORÇAMENTÁRIO

<b>SALDO ATUAL</b> R\$ 4.500.000,00	<b>DEDUÇÃO PREVISTA</b> R\$ 972.228,04	<b>SALDO APÓS DESPESA</b> R\$ 3.527.771,96
--	---	---

4 - ESPECIFICAÇÃO DO OBJETO

ITEM	ESPECIFICAÇÃO	UNIDADE	QTD	VALOR UNITÁRIO	VALOR TOTAL
1	Contratação de empresa especializada para prestação de serviços de Reconstrução da Edificação Destinada à Promotoria de Justiça da Comarca de Maués/AM, em terreno localizado na rua Guaranópolis s/n.º - Centro, Maués, com fornecimento total de mão de obra, ferramentas, equipamentos, materiais de consumo, e materiais de reposição necessários para execução dos serviços.	Serviço	1	R\$ 972.228,04	R\$ 972.228,04
<b>TOTAL</b>					<b>R\$ 972.228,04</b>

Saldo atual composto pelo valor disponível para o respectivo elemento da despesa, conforme demonstrativo da execução orçamentária obtido no sistema AFI/SEFAZ no dia 07 de janeiro de 2022 (R\$ 4.500.000,00).  
OBS.: Este documento substitui a NAD Nº 357.2021.DOF - ORÇAMENTO.0735194.2021.008190.

5 - CRONOGRAMA DE DESEMBOLSO

JANEIRO	FEVEREIRO	MARÇO	ABRIL	MAIO	JUNHO
R\$ 972.228,04	R\$ 0,00	R\$ 0,00	R\$ 0,00	R\$ 0,00	R\$ 0,00
JULHO	AGOSTO	SETEMBRO	OUTUBRO	NOVEMBRO	DEZEMBRO
R\$ 0,00	R\$ 0,00	R\$ 0,00	R\$ 0,00	R\$ 0,00	R\$ 0,00

6 - DESPACHO DO ORDENADOR DE DESPESAS

- ( ) Encaminhe-se à Divisão de Contratos e Convênios.  
 ( X ) Encaminhe-se à Comissão Permanente de Licitação.  
 ( ) Autorizo a despesa. Encaminhe-se à Assessoria Jurídica para manifestação acerca da forma da contratação.  
 ( ) Autorizo a despesa. Adjudico em favor da empresa. Empenhe-se.



Documento assinado eletronicamente por **Francisco Edinaldo Lira de Carvalho, Diretor(a) de Orçamento e Finanças - DOF**, em 07/01/2022, às 12:58, conforme art. 1º, III, "b", da Lei 11.419/2006.



Documento assinado eletronicamente por **Géber Mafra Rocha, Subprocurador(a)-Geral de Justiça para Assuntos Administrativos**, em 10/01/2022, às 11:54, conforme art. 1º, III, "b", da Lei 11.419/2006.

A autenticidade do documento pode ser conferida no link [http://sei.mpam.mp.br/sei/controlador\\_externo.php?acao=documento\\_conferir&id\\_orgao\\_acesso\\_externo=0](http://sei.mpam.mp.br/sei/controlador_externo.php?acao=documento_conferir&id_orgao_acesso_externo=0) informando o código verificador **0748097** e o código CRC **FF755060**.





**MINISTÉRIO PÚBLICO DO ESTADO DO AMAZONAS**  
Avenida Coronel Teixeira, 7995 - Bairro Nova Esperança - CEP 69037-473 - Manaus - AM - www.mpam.mp.br

**MEMORANDO Nº 12.2022.CPL.0749453.2021.008190**

Ilma. Sra.  
**CAROLINE ELLEN BEZERRA**  
Chefe da Divisão de Contratos e Convênios

Senhora Chefe,

Cumprimentando-a com o presente, informamos que tramitou nesta Comissão Permanente de Licitação o **Processo SEI n.º 2021.008190**, cujo objeto é a *contratação de empresa especializada para prestação de serviços de Reconstrução da Edificação Destinada à Promotoria de Justiça da Comarca de Maués/AM, em terreno localizado na rua Guaranópolis s/n.º – Centro, Maués, com fornecimento total de mão de obra, ferramentas, equipamentos, materiais de consumo, e materiais de reposição necessários para execução dos serviços.*

Considerando a análise realizada nos autos, especialmente, o **PROJETO BÁSICO Nº 23.2021.DEAC.0731784.2021.008190 e seus Anexos**, parece-nos patente a necessidade de estipulações contratuais aptas a salvaguardar os direitos das partes e consignar suas respectivas obrigações, consoante previsão do artigo 62, §4º, da Lei 8.666/93 abaixo transcrito:

§4º É dispensável o “termo de contrato” e facultada a substituição prevista neste artigo, a critério da Administração e independentemente de seu valor, nos casos adquiridos, dos quais não resultem obrigações futuras, inclusive assistência técnica.

Nesse sentido, também, é o entendimento do Tribunal de Contas da União:

A contratação deve ser formalizada obrigatoriamente por meio de termo de contrato sempre que houver obrigações futuras decorrentes do fornecimento de bens e serviços, independentemente da modalidade de licitação sua dispensa ou inexibibilidade, conforme preconizado no art. 62, §4º, da Lei n.º 8.666/1993.

Considerando que esta Comissão depende da feitura do instrumento contratual correspondente para a execução das demais providências, **encaminhamos os autos** do Procedimento Interno em epígrafe à **Divisão de Contratos e Convênios – DCCON** para, caso compartilhado o entendimento desta Comissão, por obséquio, seja elaborada a respectiva Minuta do Termo Contratual.

Por derradeiro, **retornem** os autos a esta Comissão para que seja dado prosseguimento regular ao feito.

Atenciosamente,

Manaus, 11 de janeiro de 2022.

**Edson Frederico Lima Paes Barreto**

*Presidente da Comissão Permanente de Licitação*

*Ato PGJ n° 185/2021 - DOMPE, Ed. 2169, de 09.07.2021*

*Matrícula n.º 001.042-1A*



Documento assinado eletronicamente por **Edson Frederico Lima Paes Barreto, Presidente da Comissão Permanente de Licitação - CPL**, em 11/01/2022, às 09:26, conforme art. 1º, III, "b", da Lei 11.419/2006.



A autenticidade do documento pode ser conferida no link [http://sei.mpam.mp.br/sei/controlador\\_externo.php?acao=documento\\_conferir&id\\_orgao\\_acesso\\_externo=0](http://sei.mpam.mp.br/sei/controlador_externo.php?acao=documento_conferir&id_orgao_acesso_externo=0) informando o código verificador **0749453** e o código CRC **CBB89A03**.

# MINUTA



MINISTÉRIO PÚBLICO DO ESTADO DO AMAZONAS

Avenida Coronel Teixeira, 7995 - Bairro Nova Esperança - CEP 69037-473 - Manaus - AM - www.mpam.mp.br

MINUTA DE CONTRATO ADMINISTRATIVO Nº 1.2022.DCCON.0749814.2021.008190

\* MINUTA DE DOCUMENTO

Termo de Contrato Administrativo que entre si celebram o **MINISTÉRIO PÚBLICO DO ESTADO DO AMAZONAS** e a empresa \_\_\_\_\_, visando à prestação de serviço de **Reconstrução da Edificação Destinada à Promotoria de Justiça da Comarca de Maués/AM.**

O **MINISTÉRIO PÚBLICO DO ESTADO DO AMAZONAS**, por intermédio de sua **PROCURADORIA-GERAL DE JUSTIÇA**, órgão de sua Administração Superior, com sede na cidade de Manaus, Estado do Amazonas, na Avenida Coronel Teixeira, 7.995, Nova Esperança, 69.037-473, inscrita no CNPJ (MF) sob o n.º 04.153.748/0001-85, doravante denominada **CONTRATANTE**, neste ato representada por \_\_\_\_\_, residente e domiciliado em Manaus/AM, portador do documento de identidade n.º \_\_\_\_\_ e inscrito no CPF (MF) sob o n.º \_\_\_\_\_, e a empresa \_\_\_\_\_, com sede na \_\_\_\_\_, inscrita no CNPJ (MF) sob o n.º \_\_\_\_\_, daqui por diante denominada **CONTRATADA**, neste ato representada por \_\_\_\_\_, portador do documento de identidade n.º \_\_\_\_\_ e inscrito no CPF (MF) sob o n.º \_\_\_\_\_, tendo em vista o que consta do Processo SEI n.º **2021.008190**, doravante referido por **PROCESSO** e, em consequência do \_\_\_\_\_, resolvem assinar o presente **TERMO DE CONTRATO DE OBRA E SERVIÇOS DE ENGENHARIA**, nos termos das Leis Federais n.º 8.666/93 e n.º 10.520/02 e demais legislações pertinentes, e pelas as seguintes cláusulas e condições:

## **CLÁUSULA PRIMEIRA – DO OBJETO:**

O objeto do presente instrumento é a prestação de serviços de Reconstrução da Edificação destinada a abrigar a Promotoria de Justiça da Comarca de Maués/AM, em terreno localizado na Rua Guaranópolis s/n.º – Centro, município de Maués/AM, com fornecimento total de mão de obra, ferramentas, equipamentos, materiais de consumo e materiais de reposição necessários para execução dos serviços, nos termos do Edital de \_\_\_\_\_ – CPL/MP/PGJ.

## **CLÁUSULA SEGUNDA – DO DETALHAMENTO DO OBJETO:**

A **CONTRATADA** fica obrigada a realizar todos os serviços seguindo as especificações dispostas nos seguintes cadernos, integrantes do Projeto Básico:

Anexo I – Memorial Descritivo;

Anexo II – Orçamento, composto por:

- Orçamento Resumo;
- Orçamento Sintético;
- Orçamento Analítico;
- Composições de Preços Unitários;
- Memória de Cálculo;
- Curva ABC - Serviços e Mão de Obra.

Anexo III – Planilha de Composição do BDI;

Anexo IV – Planilha de Encargos Sociais;

Anexo V – Cronograma Físico-Financeiro;

Anexo VI – Projetos e Desenhos, composto por:

a) Projeto de Arquitetura:

ARQ – 01: PLANTA SITUAÇÃO E LOCALIZAÇÃO;

ARQ – 02: PLANTA DE COBERTURA E DETALHAMENTO;

ARQ – 03: PLANTA LAYOUT;

ARQ – 04: PLANTA BAIXA COTADA E ESPECIFICAÇÕES;

ARQ – 05: PLANTA FACHADAS;

ARQ – 06: PLANTA DE CORTES E DETALHAMENTO;

ARQ – 07: PLANTA PORTÃO DE ENROLAR E PORTAL DETECTOR;

ARQ – 08: PLANTA ESQUEMA MAPA TÁCTIL; e

ARQ – 09: PLANTA GRADIL E LIXEIRA.

b) Projeto de Incêndio:

CI – 01: COMBATE A INCÊNDIO.

c) Projeto de Instalações Elétricas:

ELE – 01: PONTOS ELÉTRICOS TOMADAS E ENTRADA DE ENERGIA;

ELE – 02: PONTOS ELÉTRICOS ILUMINAÇÃO;

ELE – 03: PONTOS DE CÂMERAS E ARCONDICIONADOS;

ELE – 04: QUADRO DE CARGAS; e

ELE – 05: DIAGRAMA UNIFILAR.

d) Projeto de Instalações Hidrossanitárias:

IHS – 01: INSTALAÇÕES HIDRÁULICA - ESQUEMA GERAL E ISOMÉTRICA;

IHS – 02: DETALHAMENTO DA CAIXA D'ÁGUA;

IHS – 03: INSTALAÇÕES SANITÁRIAS - ESQUEMA GERAL E DETALHAMENTO DA TUBULAÇÃO; e

IHS – 04: PLANTAS FOSSA FILTRO - DETALHAMENTO CAIXAS DE INSPEÇÃO E GORDURA.

Anexo VII – Esclarecimentos;

Anexo VIII – Resíduos da Construção Civil;

Anexo IX – Modelo - Credenciamento de Vistoria Técnica;

Anexo X – Modelo - Modelo de Atestado de Vistoria Técnica;

Anexo XI – Modelo - Modelo de Dispensa de Vistoria Técnica.

**Parágrafo primeiro.** Todos os materiais e equipamentos empregados, bem como peças e componentes substituídos/aplicados, deverão ser de primeira qualidade ou qualidade extra, de primeiro uso, novos, apropriados a sua aplicação, estar em fase normal de fabricação e observar as especificações deste documento e seus cadernos e as recomendações aceitas pela boa técnica, normas e legislação.

1. Entende-se por primeira qualidade ou qualidade extra o nível de qualidade mais elevado da linha do material ou equipamento a ser utilizado;
2. Os serviços não aprovados, ou que se apresentarem defeituosos durante sua execução, serão demolidos e reconstruídos por conta exclusiva da **CONTRATADA**;
3. Os materiais que não satisfizerem as especificações ou forem julgados inadequados serão removidos do canteiro de obras, dentro de 48 (quarenta e oito) horas, a contar da determinação da **FISCALIZAÇÃO** do contrato.

**Parágrafo segundo.** O BDI - Benefícios e Despesas Indiretas, conforme definido no edital, adotado pela **CONTRATANTE**, leva em conta todo o material, ferramentas e mão de obra para a execução dos serviços e média de preços pesquisados no mercado.

**Parágrafo terceiro.** Os valores constantes da proposta deverão incluir todos os custos relativos à mão de obra, equipamentos, materiais, ferramentas e dispositivos, transporte, alimentação, encargos sociais e BDI, bem como todo e qualquer custo que porventura vier a incidir na execução dos serviços, salvo aqueles decorrentes de fatos supervenientes definidos em lei.

**Parágrafo quarto.** A **CONTRATADA** será responsável pela **aprovação dos projetos nos órgãos competentes**, bem como pela **expedição do respectivo alvará**, nos locais onde a legislação municipal exija, arcando com todas as licenças e taxas necessárias à execução dos serviços.

**Parágrafo quinto.** Na peça **Memorial Descritivo** há as indicações dos locais de aplicação de cada serviço, as especificações dos materiais, bem como as normas de execução dos serviços.

**Parágrafo sexto.** As especificações e referências de materiais que por ventura não estejam discriminadas no caderno de encargos serão apresentadas posteriormente pela **FISCALIZAÇÃO**.

**Parágrafo sétimo.** Para fiel observância do contrato e perfeita execução e acabamento dos serviços, a **CONTRATADA** deverá manter no local pessoal **técnico habilitado** e prestar toda **assistência técnica e administrativa**, com a finalidade de imprimir aos trabalhos o ritmo necessário ao cumprimento dos prazos contratuais.

**Parágrafo oitavo.** A **CONTRATADA** fornecerá e conservará no local dos serviços os equipamentos mecânicos e ferramentas indispensáveis ao desenvolvimento dos trabalhos, todos os materiais necessários e mão de obra adequada à natureza dos serviços, de modo a assegurar a formação de equipes homogêneas e idôneas, compostas de número suficiente de operários, mestres e encarregados, assegurando, assim, o progresso satisfatório dos serviços.

**Parágrafo nono.** A **CONTRATADA** deverá, no **prazo 5 (cinco) dias úteis**, contados do recebimento da Autorização de Fornecimento de Material/Serviço, apresentar à **FISCALIZAÇÃO** os seguintes documentos:

1. Anotação de Responsabilidade Técnica (ART) dos responsáveis técnicos pela obra e serviço, recolhida no Conselho Regional de Engenharia e Agronomia – CREA/AM, nos termos dos art. 1º e art. 2º, da Lei n.º 6.496/77.

2. Apresentação da Relação de Funcionários, identificados pelo nome completo, identidade e CPF, bem como a qualificação de cada um dos membros da equipe técnica que se responsabilizará pelos trabalhos, informando sempre que houver qualquer alteração na Relação de Funcionários.
3. Apresentação dos documentos que indiquem as instalações, os equipamentos, aparelhamento e material, adequados, suficientes e disponíveis para a realização do objeto do contrato.
4. Apresentação do Livro de Registro e Acompanhamento de Obra ou serviços de engenharia.
5. Encaminhar carta com os dados do preposto responsável pela execução do contrato, contendo pelo menos: nome, telefone, endereços e outros meios de comunicação.
6. Montagem e instalação da Placa de Responsabilidade Técnica da obra.

**Parágrafo décimo. O início dos serviços fica condicionado à apresentação dos documentos relacionados nesta cláusula, ficando a CONTRATADA, em caso de inobservância, sujeita à abertura de procedimento apuratório.**

**Parágrafo décimo primeiro.** Caso a **CONTRATADA** necessite prorrogar o prazo para entrega dos documentos e materiais referidos nesta cláusula, deverá fazer em tempo hábil e com as devidas justificativas, sob pena de preclusão do pedido. A **CONTRATANTE** poderá acatar o pedido de prorrogação, podendo ser concedido, no máximo, o mesmo número de dias inicialmente previstos para a obrigação.

**Parágrafo décimo segundo.** O objeto previsto nesta contratação deverá ser executado em obediência à Resolução n.º 81, de 31 de janeiro de 2012, do **CONSELHO NACIONAL DO MINISTÉRIO PÚBLICO**, publicada no Diário Oficial da União, Seção 1, de 24/02/2012, pág. 113 e 114, que dispõe sobre a adequação das edificações e serviços do Ministério Público da União e dos Estados às normas de acessibilidade e dá outras providências.

**Parágrafo décimo terceiro.** O objeto previsto nesta contratação também considerou os dispostos: na Lei n.º 10.295, de 17 de outubro de 2001, e na Instrução Normativa SLTI/MP n.º 1, de 19 de janeiro de 2010, que versam sobre a sustentabilidade dos prédios públicos.

### **CLÁUSULA TERCEIRA – DA LOCALIZAÇÃO DO IMÓVEL:**

Os serviços a serem prestados serão executados na Rua Guaranópolis s/n.º – Centro, município de Maués/AM.

### **CLÁUSULA QUARTA – DOS DOCUMENTOS INTEGRANTES:**

Para melhor caracterizar o presente contrato, integram também este instrumento, como se nele estivessem transcritos, obedecidos aos termos da legislação sobre contratos públicos, os seguintes documentos:

1. Edital de \_\_\_\_\_ – CPL/MP/PGJ e seus anexos, conforme a Lei n.º 8.666/93, Lei n.º 10.520/02 e demais legislações correlatas
2. Termos propostos pela **CONTRATADA**, datados de \_\_\_\_\_, que, simultaneamente:
  - constem no Processo SEI n.º **2021.008190**;
  - não contrariem o interesse público;

### **CLÁUSULA QUINTA – DO REGIME DE EXECUÇÃO:**

A execução do objeto deste contrato dar-se-á, indiretamente, sob o regime de **empitada por preço global**.

### **CLÁUSULA SEXTA – DA GESTÃO E FISCALIZAÇÃO DO CONTRATO:**

A execução do contrato será gerida, acompanhada e fiscalizada por servidor(es) ou representante(s) especialmente designado(s) pela autoridade **CONTRATANTE**, por meio de ato específico, doravante



denominado(a) **FISCALIZAÇÃO**, permitida a contratação de profissionais consultores ou empresas especializadas, para o controle qualitativo e quantitativo das obras e serviços, assim como o acompanhamento e desenvolvimento da execução, à vista dos projetos, devendo observar, além dos ditames do artigo 67 da Lei n.º 8.666/93 e demais documentos constantes no PROCESSO, o seguinte:

1. Abrir processo de gestão do presente contrato, fazendo constar todos os documentos referentes à fiscalização dos serviços contratados.
2. Acompanhar e controlar a execução das obras e serviços, as avaliações e medições dos serviços, até sua conclusão, observando todas as condições expressas nos documentos que compõem o contrato, o Edital e seus anexos.
3. Lançar no Livro de Ocorrência de Obra todas as observações dignas de registro para controle da obra, devidamente assinadas pelo preposto da **CONTRATADA**.
  - 3.1 Toda troca de informações e correspondências entre a **CONTRATADA** e **CONTRATANTE**, bem como todas as instruções da **FISCALIZAÇÃO** à **CONTRATADA**, devem ser por escrito, cabendo o seu registro no Livro de Ocorrências de Obra.
  - 3.2 Todos os expedientes escritos da **CONTRATADA**, após seu registro, serão encaminhados à **CONTRATANTE**, para decisão, acompanhados de parecer da **FISCALIZAÇÃO**.
  - 3.3 A ocorrência de obstáculos e imprevistos durante a obra obrigará a **CONTRATADA** a fazer comunicação escrita dos fatos, cabendo à **FISCALIZAÇÃO** a decisão sobre as ocorrências.
4. Ter prévio conhecimento da ocorrência operacional das frentes e fases das obras e serviços, a fim de que seja obtido melhor rendimento, sem prejuízo da boa execução dos trabalhos.
5. Resolver as dúvidas e as questões expostas pela **CONTRATADA**, dando-lhes soluções rápidas e adequadas.
6. Autorizar regimes especiais de trabalho, observada a conveniência da Administração da **CONTRATANTE**.
7. Rejeitar todo e qualquer material de má qualidade ou não especificado, exigindo sua substituição, bem como sua retirada imediata das dependências da **CONTRATANTE**.
8. Impugnar qualquer serviço e/ou metodologia de execução em desacordo com as normas regulamentares ou que apresentarem defeito.
9. Autorizar aplicação de material e/ou metodologia similar (observado o posicionamento técnico do respectivo projetista).
- 10. Determinar a paralisação das obras e serviços, por razão relevante de ordem técnica, de segurança ou motivo de inobservância e/ou desobediência às suas ordens e instruções, cabendo à CONTRATADA, ressalvado o disposto no Edital e neste Caderno de Encargos, todos os ônus e encargos decorrentes da paralisação.**
  - 10.1 A determinação da paralisação vigorará enquanto persistirem as razões da decisão, cabendo cabendo ao **CONTRATANTE** formalizar a sua suspensão.
11. Realizar relatórios fotográficos sistemáticos para instruir os autos do processo de gestão e as decisões de atesto da fatura.
12. Realizar as medições, bem como atestar o faturamento dos serviços executados para fins de liquidação e pagamento.
13. Exercer rigoroso controle sobre o cronograma de execução dos serviços e obras, aprovando os eventuais ajustes que ocorrerem durante o desenvolvimento dos trabalhos.
14. Verificar e avaliar os documentos relativos ao processo de pagamento, conforme a legislação.
15. Aprovar partes, etapas ou a totalidade dos serviços executados, verificar e atestar as respectivas medições, conforme definido no Edital e anexos.

16. Verificar e aprovar os relatórios periódicos de execução dos serviços e obras, elaborados de conformidade com os requisitos estabelecidos no caderno de encargos.
17. Solicitar a substituição de qualquer funcionário da **CONTRATADA** que embarace ou dificulte a ação da **FISCALIZAÇÃO** ou cuja presença no local dos serviços e obras seja considerada prejudicial ao andamento dos trabalhos.
18. Determinar o afastamento do preposto ou de qualquer empregado da **CONTRATADA**, bem como de subempreiteiras e/ou subcontratadas, caso constante inoperância, desleixo, incapacidade, falta de exaço ou ato desabonador de tais pessoas.
19. Atestar a liberação da garantia fixada, conforme estabelecido neste contrato, em cláusula específica.
20. Encaminhar à Administração Superior toda e qualquer modificação que se faça necessária e envolva acréscimo ou supressão de despesa e dilatação de prazos, para fins das providências administrativas indispensáveis.
21. Comunicar à Administração, de forma imediata, a ocorrência de fatos passíveis de aplicação de penalidades administrativas.
22. Emitir os termos de recebimento dos serviços, conforme definidos neste instrumento contratual.
23. Solicitar a documentação atualizada, necessária à comprovação da manutenção das condições de habilitação da **CONTRATADA**.
24. Praticar todos os demais atos e exigências que se fizerem necessários ao fiel cumprimento do presente contrato.

**Parágrafo primeiro.** A **FISCALIZAÇÃO** será exercida no interesse da **CONTRATANTE** e não exclui, nem reduz as responsabilidades contratuais da **CONTRATADA**, inclusive perante terceiros, por quaisquer irregularidades, e, na sua ocorrência, não implica co-responsabilidade do Poder Público ou de seus agentes e prepostos.

**Parágrafo segundo.** As comunicações e notificações feitas pela **CONTRATANTE** à **CONTRATADA**, a serem realizadas sob o âmbito do presente contrato, serão feitas por meio de Ofícios, e-mails, via fax ou por telefone.

**Parágrafo terceiro.** Qualquer erro ou imperícia na execução, constatada pela **FISCALIZAÇÃO** ou pela própria **CONTRATADA**, obrigará esta, à sua conta e risco, à correção, remoção e nova execução das partes impugnadas, mesmo que o erro resulte da insuficiência dos levantamentos e/ou projetos.

**Parágrafo quarto.** A inobservância ou desobediência às instruções e ordens da Fiscalização importará na aplicação das multas contratuais, relacionadas com o andamento das obras e serviços, e no desconto das faturas das despesas a que a **CONTRATADA** tenha dado causa, por ação ou omissão.

**Parágrafo sexto.** No prazo de observação das obras e serviços, a **CONTRATADA** deverá executar, sob sua inteira responsabilidade, os trabalhos de reparos, consertos, reconstrução, retificação e restauração de defeitos ou falhas verificadas pela **FISCALIZAÇÃO**, após a emissão do Termo de Recebimento Provisório.

#### **CLÁUSULA SÉTIMA – DAS OBRIGAÇÕES DA CONTRATADA:**

A **CONTRATADA**, por força do presente instrumento, fica obrigada a:

1. Alocar aos serviços toda a mão de obra, inclusive qualificada, e direção administrativa, bem como equipamentos, ferramentas, instrumentos pessoais e equipamentos de segurança individual (EPI), necessários à execução do objeto contratual, em perfeitas condições de uso, reservando-se à **CONTRATANTE** o direito de solicitar a substituição daqueles que julgar inadequados;
2. Apresentar, no ato da assinatura do contrato, os documentos que indiquem as instalações, os equipamentos, aparelhamento e material, adequados, suficientes e disponíveis para a realização do objeto do contrato.
3. Ter no quadro de funcionários da administração da obra, no mínimo:
  - o 1 (um) Engenheiro Civil que deverá estar presente todo dia na obra;

- 1 (um) Mestre de obras que deverá estar presente durante toda a execução dos serviços;
  - 2 (dois) Vigias/Seguranças no período integral em que a obra ocorrer.
4. Disponibilizar, também, relação do pessoal técnico que atuará na execução dos serviços, bem como a qualificação de cada um dos membros da equipe técnica que se responsabilizará pelos trabalhos, informando a **CONTRATANTE** sempre que houver qualquer alteração nessa equipe.
5. Manter quadro de pessoal competente e capaz de proporcionar serviços tecnicamente bem feitos e de acabamento esmerado, em número compatível com o ritmo de execução dos serviços, de modo que o cronograma físico e financeiro proposto seja cumprido à risca, conforme previsto neste contrato, sem interrupção, seja por motivo de férias, descanso semanal, licença, greve, falta ao serviço e demissão de empregados.
- 5.1. Todos aqueles que estarão prestando serviços à **CONTRATADA**, temporariamente ou durante toda a obra, deverão estar devidamente uniformizados e identificados por meio de crachá.
5. Selecionar e preparar rigorosamente, inclusive quanto à prevenção de acidentes e incêndios nas áreas de trabalho, os empregados que executarão os serviços, os quais serão de sua responsabilidade única e exclusiva, sem qualquer vínculo empregatício com a **CONTRATANTE**.
6. Afastar do local de serviços qualquer empregado cuja atuação, permanência ou comportamento seja, a juízo da **CONTRATANTE**, considerada prejudicial ao bom andamento, regularidade e perfeição dos serviços, ou ainda, à disciplina ou ao interesse da instituição, substituindo-o no prazo máximo de 24 (vinte e quatro) horas, a partir da notificação expedida pela **CONTRATANTE**.
7. Responder pela idoneidade moral e técnica dos seus empregados, sendo única, integral e exclusivamente responsável, em qualquer caso, por todos os danos e prejuízos, de qualquer natureza, causados, direta ou indiretamente, à **CONTRATANTE** ou a terceiros, provenientes da execução dos serviços, quaisquer que tenham sido as medidas preventivas adotadas, respondendo por si e seus procuradores.
8. Responsabilizar-se pelas condições de higiene no canteiro de obras, conforme o estabelecido pelas normas regulamentadoras.
9. Prover transporte e alimentação ao pessoal da obra, dentro das especificações da lei e da convenção coletiva do sindicato.
10. Cumprir e fazer cumprir todas as normas relativas à segurança e à medicina do trabalho, especialmente a Norma Regulamentadora NR-18, eliminando as condições inseguras por meio de instalações apropriadas à execução dos serviços e provendo seus empregados de equipamentos de proteção individual e coletiva – EPIs e EPCs - adequados a cada tipo de serviço desenvolvido, responsabilizando-se por seu uso obrigatório.
11. Aplicar, nas obras e serviços, materiais de boa qualidade, reservando-se a **CONTRATANTE** o direito de mandar efetuar os ensaios que julgar necessários, rejeitando aqueles que julgar de má qualidade ou inadequados, debitando à **CONTRATADA** todas as despesas consequentes.
- 11.1. Todo material de origem mineral deverá ser fornecido por pessoa física ou jurídica licenciada nos órgãos competentes.
- 11.2. Os materiais, ferramentas e equipamentos deverão ser armazenados em locais apropriados, cobertos ou não, conforme sua natureza, sendo a **CONTRATADA** responsável por sua guarda, segurança e proteção, até a conclusão dos serviços.
- 11.3. Todos os materiais fornecidos ou aplicados pela **CONTRATADA** deverão ser de qualidade, modelo, marcas e tipos especificados no projeto e sua aplicação estará condicionada ao aceite prévio da **CONTRATANTE**, o que ocorrerá por escrito, mediante amostras apresentadas à **FISCALIZAÇÃO**, antes da aquisição do material ou equipamento.
- 11.4. A **CONTRATADA** deverá apresentar, ainda, a indicação da marca e o modelo/referência, conforme especificações fornecidas, para aprovação da **CONTRATANTE**.

- 11.5. Depois de autenticadas pela **FISCALIZAÇÃO** e pela **CONTRATADA**, as amostras serão conservadas no canteiro de obras até o final dos trabalhos de forma a facultar, a qualquer tempo, a verificação de sua perfeita correspondência com os materiais fornecidos ou já empregados.
- 11.6. Os materiais que não atenderem às especificações não poderão ser estocados no canteiro de obras.
- 11.7. Caso o material ou equipamento especificado encontre-se fora de linha ou obsoleto, deverá ser substituído pelo modelo novo, desde que comprovada sua eficiência, equivalência e atendimento às condições estabelecidas nos projetos e especificações. A substituição deverá ser submetida à aprovação da **FISCALIZAÇÃO**.
- 11.8. Material, equipamento ou serviço equivalente tecnicamente é aquele que apresenta as mesmas características técnicas exigidas, ou seja, de igual valor, desempenha idêntica função e se presta às mesmas condições do material, equipamento ou serviço especificado.
- 11.9. É vedada a utilização de materiais e equipamentos improvisados, usados ou danificados, em substituição aos tecnicamente indicados para o fim a que se destinam, assim como não será tolerada a adaptação de peças, seja por corte ou outro processo, de modo a utilizá-las em substituição às peças recomendadas e de dimensões adequadas.
12. Seguir orientação da **FISCALIZAÇÃO** quando não houver descrição do material ou equipamento a ser utilizado, ou do tipo de serviço a ser executado, ou houver discrepância.
13. Quando houver motivos ponderáveis para a substituição de um material ou equipamento especificado por outro equivalente, a **CONTRATADA**, em tempo hábil, apresentar à **FISCALIZAÇÃO**, por escrito, a proposta de substituição, motivada, acompanhada de levantamento de custos, não servindo tal consulta para justificar o não cumprimento dos prazos acordados.
14. Dar livre acesso à **FISCALIZAÇÃO** a todos os almoxarifados de materiais, equipamentos, ferramentas e outros, para acompanhar os trabalhos e conferir marcas, modelos, especificações, prazos de validade etc.
15. Apresentar, por escrito, se solicitado pela **CONTRATANTE**, informações dos locais de origem dos materiais ou seus certificados de ensaios.
- 15.1. Os ensaios e as verificações serão providenciados sem ônus para a **CONTRATANTE**.
16. Substituir, sem ônus adicional para a **CONTRATANTE**, no prazo de 48 (quarenta e oito) horas, a partir da comunicação, os materiais, ferramentas ou equipamentos, julgados pela **FISCALIZAÇÃO** como inadequados à execução dos serviços, ou que, por qualquer motivo, tenham sido adquiridos sem sua aprovação.
17. Responsabilizar-se pela perfeita execução dos serviços de acordo com as normas e padrões adotados pela **CONTRATANTE** e demais órgãos/entidades competentes e apontados nas especificações técnicas e/ou pela ABNT.
18. Fornecer todos os equipamentos pessoais e de segurança do trabalho, obedecendo à orientação da **FISCALIZAÇÃO** da **CONTRATANTE**.
19. Executar os serviços dentro do prazo contratado e conforme cronograma aprovado.
- 19.1. Para o cumprimento do prazo estabelecido, os serviços deverão ser executados durante o horário normal do expediente, aos finais de semana, feriados e eventualmente no período noturno, podendo, a critério da **CONTRATANTE**, ser estendido o horário, caso seja comprovada a necessidade e seja ainda autorizado pelo agente fiscalizador da **CONTRATANTE**.
20. Obedecer, rigorosamente, na execução do objeto contratual, às normas disciplinares e de segurança da **CONTRATANTE**, podendo ser exigido o afastamento daqueles funcionários da **CONTRATADA**, cuja conduta, a critério da **CONTRATANTE**, seja considerada inconveniente.
21. Cumprir, na execução do presente contrato, todas as exigências impostas pela Lei n.º 6.514, de 22/12/77 e Portaria n.º 3.214, de 08/06/78, do Ministério do Trabalho, às suas exclusivas expensas.

22. Acatar todas as normas das legislações Federal, Estadual e Municipal, que sejam relacionadas com a execução do objeto contratual.
23. Comunicar à **CONTRATANTE** as alterações que forem efetuadas em seu contrato social ou estatuto.
24. Não divulgar nem permitir que seu preposto e/ou empregados divulguem, dados ou informações a que venham ter acesso, referentes às obras e serviços realizados, salvo se expressamente autorizados pela **CONTRATANTE**.
25. Permitir e facilitar à **CONTRATANTE** o levantamento físico da força de trabalho da **CONTRATADA** e de seus subcontratados, pertencendo à **CONTRATANTE**, para todos os efeitos, as informações coletadas e os resultados apurados.
26. Demolir ou refazer as obras e/ou serviços que porventura estejam com vícios ou defeitos, em virtude de ação ou omissão voluntária, negligência, imperícia, imprudência ou emprego de material inadequado ou de qualidade inferior, sob exclusiva e integral responsabilidade da **CONTRATADA**, sem ônus para o **CONTRATANTE** e sem implicar alteração do prazo contratual.
27. Assegurar livre acesso e trânsito ao canteiro de obras, bem como permitir visitas e fornecer informações a todos os consultores técnicos ou projetistas da **CONTRATANTE** ou contratados por ela, e que por esta forem previamente credenciados.
28. Apresentar, para controle e exame, sempre que a **CONTRATANTE** o exigir, a Carteira de Trabalho e Previdência Social de seus empregados e os comprovantes do cumprimento das obrigações perante a Previdência Social, inclusive o Certificado de Regularidade de Situação perante o FGTS.
29. Além das despesas relativas a salários, encargos sociais, trabalhistas e de Previdência Social, arcar, também, com as despesas relativas à assistência médica.
30. Manter a **CONTRATANTE** à margem de quaisquer ações judiciais, reivindicações ou reclamações, sendo a **CONTRATADA**, em quaisquer circunstâncias, nesse particular considerada como única e exclusiva empregadora e responsável por qualquer ônus que a **CONTRATANTE** venha a arcar em qualquer época, decorrente de tais ações, reivindicações ou reclamações.
31. Alugar, sem ônus para a **CONTRATANTE**, caso haja necessidade, terrenos fora da área da **CONTRATANTE**, para instalação de acampamentos, escritórios e/ou depósitos,
32. Providenciar a aprovação dos projetos com as autoridades competentes e concessionárias de serviços públicos, bem como licenciamento e outros requisitos para a instalação do canteiro e execução das obras e serviços, e ainda, ligações elétricas, hidráulicas, de acordo com o previsto no edital, e pagamento das taxas, emolumentos e outras despesas necessárias, sem ônus para a **CONTRATANTE**.
33. Manter sempre cobertos por apólices regulares os riscos de acidentes e outros seguros exigidos por lei, bem como promoverá o seguro de danos físicos, sendo beneficiário a **CONTRATANTE** e/ou quem por ela indicado.
34. Havendo necessidade de afastamento de qualquer dos profissionais cuja capacitação, experiência e qualificação técnica tenham contribuído para classificação da **CONTRATADA** no processo licitatório, deverá ocorrer a substituição por outro com capacitação, experiência e qualificação técnica equivalente ou superior à do profissional substituído, devidamente comprovadas.
35. Submeter à aprovação da **CONTRATANTE** proposta de substituição de profissional, feita por escrito, fundamentada e instruída com as provas necessárias à comprovação da situação que se apresenta, e incluirá indicação do novo profissional com o respectivo acervo técnico.
  - 35.1. Para a sua efetivação, a proposta de substituição deverá ser apreciada e aprovada pela **FISCALIZAÇÃO**.
  - 35.2. O ramo de atuação descrito nas certidões deverá ser compatível com o objeto contratado.
36. Manter, em Maués/AM, sede, filial ou representação dotada de infraestrutura técnica adequada, com os recursos humanos qualificados, necessários e suficientes para a prestação dos serviços contratados, a ser comprovado e apresentado à **FISCALIZAÇÃO em até 5 (cinco) dias, contados do**

### recebimento da Autorização de Fornecimento de Material/Serviço.

37. Providenciar a aprovação dos projetos junto aos órgãos competentes, bem como pela expedição do respectivo alvará, nos locais onde a legislação municipal exija.
38. Aceitar, integralmente, todas as decisões, métodos e processos de inspeção, verificação e controle adotados pela **CONTRATANTE**, acatando as observações da **FISCALIZAÇÃO** quanto à execução dos serviços e à qualidade dos materiais empregados, obrigando-se a fornecer todos os dados, elementos e explicações que a **CONTRATANTE** julgar necessários.
39. Comunicar imediatamente à **CONTRATANTE**, por escrito, toda e qualquer anormalidade que dificulte ou impossibilite a execução dos serviços e apresentar justificativa escrita, devidamente comprovada, nos casos de ocorrência de fato superveniente, excepcional ou imprevisível, estranho à vontade das partes, e de impedimento de execução por fato ou ato de terceiro reconhecido pela **CONTRATANTE** em documento contemporâneo a sua ocorrência, quando não puder cumprir os prazos estipulados para a execução, total ou parcial, dos serviços.
  - 39.1. Caso ocorra atraso por culpa da **CONTRATANTE**, o prazo do cronograma será aumentado na mesma proporção.
40. Responsabilizar-se por todos os encargos e obrigações concernentes às legislações sociais, trabalhistas, tributárias, fiscais, comerciais, securitárias e previdenciárias que resultem ou venham resultar da execução deste objeto, incluindo as obrigações relativas a acidentes de trabalho, bem como por todas as despesas decorrentes da execução de eventuais trabalhos em horários extraordinários (diurno e noturno), e, em suma, todos os gastos e encargos com material e mão de obra necessários à completa realização dos serviços.
41. Não transferir a outrem, no todo ou em parte, o objeto deste contrato sem prévia e expressa anuência da **CONTRATANTE**.
42. Manter-se, durante toda a execução dos serviços, em compatibilidade com as obrigações assumidas e com todas as condições de habilitação e qualificação e regularidade exigidas na licitação.
43. Substituir, reparar, corrigir, remover, refazer ou reconstituir, às suas expensas, no todo ou em parte, os serviços, peças ou materiais que não atendam às especificações exigidas, em que se verifiquem imperfeições, vícios, defeitos ou incorreções, ou rejeitados pela **FISCALIZAÇÃO**.
44. Realizar limpeza geral após a conclusão dos serviços, de forma a retirar todas as impurezas e resíduos gerados durante a execução das atividades, recolhendo todos os materiais reaproveitáveis em locais designados pela **FISCALIZAÇÃO**, a fim de que o espaço seja entregue em perfeitas condições de ocupação e uso.
  - 44.1. Os materiais considerados como não aproveitáveis e o entulho serão recolhidos em recipientes apropriados e descartados em locais indicados, sem criar constrangimentos para a **CONTRATANTE**.
  - 44.2. A **CONTRATADA** deverá adotar procedimentos ambientais quanto à destinação dos resíduos provenientes da execução dos serviços, obedecendo, em especial, à Resolução CONAMA n.º 307/02, ou outra que venha a substituí-la.
45. Responsabilizar-se por falhas na execução dos serviços que venham a tornar-se aparentes em data posterior à sua entrega, ainda que tenha havido aceitação do mesmo.
46. Fornecer garantia contra defeitos ou falhas de execução dos serviços pelo **prazo mínimo de 5 (cinco) anos**, contados da data do recebimento, sem custos adicionais para a **CONTRATANTE**.
47. Apresentar à **CONTRATANTE** todos os documentos exigidos no contrato, tais como documentos técnicos, garantia, projetos as built, etc, **para fins de liberação da garantia contratual**.
48. Apresentar o **Certificado de Garantia**, devidamente acompanhado da Nota Fiscal de compra, Manuais e Documentações Técnicas de todos os equipamentos e aparelhos

instalados, conforme dispõe o edital.

49. **Providenciar junto ao CREA/AM, no prazo máximo de cinco dias úteis**, contados a partir da celebração do Contrato, a respectiva Anotação de Responsabilidade Técnica - ART (art. 1º da Lei 6496/1977);

49.1 A ART deverá ser encaminhada à **CONTRATANTE**, em uma cópia autenticada da documentação, com o objetivo de comprovar o registro.

**Parágrafo primeiro.** A inadimplência da **CONTRATADA**, com referência aos encargos decorrentes das legislações mencionadas no contrato, não transfere à **CONTRATANTE** a responsabilidade de seu pagamento, nem poderá onerar o objeto deste contrato, razão pela qual a **CONTRATADA** renuncia expressamente a qualquer vínculo de solidariedade, ativa ou passiva, com a **CONTRATANTE**.

**Parágrafo segundo.** A inobservância das especificações constantes deste contrato implicará a não aceitação parcial ou total dos serviços, devendo a **CONTRATADA** refazer as partes recusadas sem direito à indenização.

**Parágrafo terceiro.** A **CONTRATADA** se obriga a cumprir fielmente o avençado em contrato, não sendo permitido executar qualquer serviço além daquele contido nas planilhas orçamentárias, sem que seja expressamente autorizado pela **CONTRATANTE**, mediante a assinatura do correspondente termo aditivo.

#### **CLÁUSULA OITAVA – DA RESPONSABILIDADE DA CONTRATADA**

As despesas decorrentes de acidentes de trabalho, inclusive as relativas aos empregados de subempreiteiras e/ou SUBCONTRATADAS, não cobertas por seguro, correrão por conta da **CONTRATADA**.

**Parágrafo primeiro.** Correrão por conta, responsabilidade e risco da **CONTRATADA** as consequências de:

- I. sua negligência, imperícia e/ou omissão;
- II. infiltração de qualquer espécie ou natureza;
- III. ato ilícito seu, de seus empregados ou de terceiros em tudo que se referir à obra;
- IV. acidente de qualquer natureza, com materiais, equipamentos, empregados seus ou de terceiros, na obra ou em decorrência dela.

**Parágrafo segundo.** Ocorrendo incêndio ou qualquer sinistro na obra, de modo a atingir trabalhos a cargo da **CONTRATADA**, terá esta, independentemente da cobertura do seguro, um prazo máximo de 24 (vinte e quatro) horas, a partir da notificação da **CONTRATANTE**, para dar início à reparação ou reconstrução das partes atingidas.

**Parágrafo terceiro.** A **CONTRATADA** obriga-se a manter constante e permanente vigilância sobre os trabalhos executados, materiais e equipamentos, cabendo-lhe toda a responsabilidade, por quaisquer perdas e danos que eventualmente venham a ocorrer.

#### **CLÁUSULA NONA – DAS OBRIGAÇÕES DA CONTRATANTE:**

Constituem obrigações da **CONTRATANTE**:

1. Designar, conforme dispõe o artigo 67 e §§ 1º e 2º, da Lei nº. 8.666/93 e alterações posteriores, representante(s) da **CONTRATANTE** a ser(em) responsável(is) pelo acompanhamento e fiscalização dos serviços, sob os aspectos quantitativos e qualitativos.
2. Acompanhar e fiscalizar, como lhe aprouver e no seu exclusivo interesse, na forma prevista na Lei nº 8.666/93, o exato cumprimento das condições estipuladas.
  - 2.1 Essa fiscalização não exime a **CONTRATADA** das responsabilidades oriundas de suas falhas e/ou omissões.

3. Aprovar previamente, através da **FISCALIZAÇÃO**, os equipamentos e materiais a serem aplicados na execução dos serviços, eventuais alterações de projeto e demais procedimentos.

3.1 A **FISCALIZAÇÃO** deverá solicitar a substituição de materiais e equipamentos que sejam considerados defeituosos, inadequados ou inaplicáveis aos serviços e obras.

4. Anotar em registro próprio e notificar a **CONTRATADA**, por escrito, a ocorrência de eventuais imperfeições no curso da execução do objeto, a fim de que qualquer falha seja sanada em tempo hábil, fixando prazo para a sua correção e exigindo as medidas reparadoras devidas.

5. Rejeitar, no todo ou em parte, serviço ou fornecimento realizado em desacordo com o contrato.

5.1 A **FISCALIZAÇÃO** deverá paralisar e/ou solicitar o refazimento de qualquer serviço que não seja executado em conformidade com o projeto, norma técnica ou qualquer disposição oficial aplicável ao objeto do contrato.

6. Efetuar regularmente o pagamento da **CONTRATADA** quanto aos serviços devidamente realizados, dentro dos critérios estabelecidos no Edital e neste documento, após o atesto das notas fiscais pela **FISCALIZAÇÃO** e da apresentação dos documentos necessários.

7. Prestar as informações e os esclarecimentos necessários ao desenvolvimento dos serviços, solucionando incoerências, falhas e omissões eventualmente constatadas nos desenhos, memoriais, especificações e demais elementos do projeto, bem como fornecer informações e instruções necessárias ao desenvolvimento dos trabalhos;

8. Exigir da **CONTRATADA** o cumprimento da garantia, segurança e qualidade dos serviços prestados.

9. Cumprir e fazer cumprir o disposto neste contrato.

#### **CLÁUSULA DÉCIMA – DO VALOR DO CONTRATO:**

O valor do presente contrato é de R\$ \_\_\_\_\_, discriminado de acordo com a planilha integrante da proposta de preços e o cronograma físico-financeiro, apresentados pela **CONTRATADA**.

**Parágrafo primeiro.** Os valores das etapas de execução estão discriminados na Planilha Orçamentária e no Cronograma Físico-Financeiro, respectivamente, apresentados pela **CONTRATADA** em \_\_\_\_\_.

**Parágrafo segundo.** O valor fixado no *caput* compreende todas as despesas diretas e indiretas, com **mão de obra, equipamentos, materiais, ferramentas e dispositivos, transporte, alimentação, encargos sociais, Benefícios e Despesas Indiretas - BDI**, contribuições/impostos em cumprimento às leis sociais, fiscais, tributárias, previdenciárias e trabalhistas, despesas de frete, ligações provisórias e definitivas com as concessionárias de serviços públicos, seguro, bem como todo e qualquer custo que porventura vier a incidir na execução dos serviços, salvo aqueles decorrentes de fatos supervenientes definidos em lei.

#### **CLÁUSULA DÉCIMA PRIMEIRA – DA MEDIÇÃO:**

Para o cumprimento desta cláusula, deverão ser observadas as seguintes condições gerais:

1. Somente poderão ser considerados, para efeito de **medição e pagamento**, os serviços efetivamente executados pela **CONTRATADA**, e aprovados pela **FISCALIZAÇÃO**, respeitada a rigorosa correspondência com o cronograma de execução previamente aprovado pela **CONTRATANTE**.

1.1. A medição de serviços será baseada em relatórios periódicos elaborados pela **CONTRATADA**, registrando os elementos necessários à discriminação e determinação das quantidades dos serviços executados.

1.2. A discriminação e quantificação dos serviços considerados na medição deverão respeitar rigorosamente as planilhas de orçamento e **cronograma de execução** anexadas pela **CONTRATADA** durante o certame.

1.3. Os pagamentos das faturas emitidas pela **CONTRATADA** serão baseados nas **medições**



**de serviços aprovadas** pela Fiscalização, obedecidas as condições estabelecidas no contrato.

2. A **CONTRATADA** deverá comunicar, por escrito, à **CONTRATANTE**, a conclusão dos serviços, para que proceda à **VISTORIA DO RECEBIMENTO**, apresentando a atualização dos projetos, as built, indicando as eventuais modificações havidas na obra;

1.6. A **CONTRATADA** solicitará da **FISCALIZAÇÃO** a medição dos trabalhos executados e, uma vez medidos e aprovados os serviços pela **FISCALIZAÇÃO**, a **CONTRATADA** apresentará nota fiscal/fatura de serviços para liquidação e pagamento da despesa.

1.7. O pagamento das medições dos serviços realizados e aprovados pela **FISCALIZAÇÃO** somente ocorrerá mediante a apresentação, pela **CONTRATADA**, do Diário de Obras e Relatório fotográfico dos serviços, devidamente preenchido até a data final do período da medição.

## **CLÁUSULA DÉCIMA SEGUNDA – DA LIQUIDAÇÃO E DO PAGAMENTO:**

O pagamento à **CONTRATADA** será efetuado conforme cronograma físico-financeiro, após apresentação, na sede da **CONTRATANTE**, da fatura correspondente ao serviço executado no período, acompanhada de relatório dos serviços realizados no período, nos termos deste Contrato.

**Parágrafo primeiro.** A fatura, devidamente acompanhada dos relatórios de medição, será submetida à **FISCALIZAÇÃO**, com o objetivo de atestar e certificar a plena execução dos serviços, obedecidas as condições estabelecidas no contrato.

**Parágrafo segundo.** O prazo de pagamento do **documento fiscal** será em até 30 (trinta) dias, contados a partir da data em que os serviços forem atestados e da apresentação dos documentos de regularidade fiscal e trabalhista da **CONTRATADA**.

**Parágrafo terceiro.** O pagamento da nota fiscal ficará condicionado à comprovação do cumprimento das cláusulas referentes a seguros e garantias contratuais, e com a apresentação dos seguintes documentos:

1. Anotação de Responsabilidade Técnica (ART) da obra e serviços de engenharia;
2. Licença ambiental de instalação emitida pelo órgão ambiental competente, se couber;
3. Alvará de construção emitido pela Prefeitura e/ou alvará de demolição, se couber;
4. Carta Habite-se;
5. Declaração do Comando do Corpo de Bombeiros da localidade;
6. Certificado de matrícula emitido pelo Instituto Nacional do Seguro Social - INSS, referente à obra, consoante o disposto no art. 83 do Decreto Federal n.º 356/91, se couber;
7. PPRA – Programa de Prevenção aos Riscos Ambientais, se couber;
8. PCMSO – Programa de Controle Médico de Saúde Ocupacional.

**Parágrafo terceiro.** O pagamento será efetuado de acordo com o CNPJ sob o qual foi emitido o documento fiscal que deverá ser o mesmo cadastro habilitado na licitação.

**Parágrafo quarto.** A **CONTRATADA** deverá ainda apresentar anexo ao pedido de pagamento os seguintes documentos:

- Relação nominal dos empregados alocados à execução dos serviços e sua atualização sempre que houver alteração;
- Folha de pagamento do mês do recolhimento relativa aos empregados alocados ao contrato, cujo valor-base do recolhimento deve coincidir com o da guia de recolhimento;
- Guia de Recolhimento do FGTS com a autenticação mecânica ou acompanhada do comprovante de recolhimento bancário ou o comprovante emitido quando o recolhimento for efetuado pela *internet*;
- Guia da Previdência Social (GPS) com autenticação mecânica ou acompanhada do comprovante de recolhimento bancário, ou o comprovante emitido quando o recolhimento for efetuado pela *internet*, do CNPJ da **CONTRATADA** e/ou da matrícula CEI;

- Protocolo de envio de arquivos emitido pela Conectividade Social e relação dos trabalhadores constantes do Arquivo SEFIP – GFIP do CNPJ da **CONTRATADA** e/ou da matrícula CEI;
- Contracheque individual;
- Comprovante de pagamento dos funcionários;
- Comprovante de adiantamento dos funcionários;
- Comprovante de pagamento de vale transporte;
- Comprovante de pagamento de refeição;
- Nota fiscal - prestadores de serviços;
- Guia de ISS - Nota Fiscal - Prestadores de serviços;
- Guia de GPS - nota fiscal - prestadores de serviços;
- Guia ISS e comprovante de pagamento;
- Certidões Negativas de Débitos, relativas aos tributos federais (e à dívida ativa da União), estaduais e municipais;
- Certidão Negativa de Débito relativa às contribuições previdenciárias, Certificado de Regularidade do FGTS e Certidão Negativa de Débitos Trabalhistas.

**Parágrafo quinto.** Para fins de comprovação da regularidade fiscal e trabalhista, poderá ser apresentada a certidão obtida mediante consulta "on-line" ao Sistema de Cadastramento Unificado de Fornecedores – SICAF, a ser convalidada pela **FISCALIZAÇÃO**.

**Parágrafo sexto.** Os valores de materiais ou de equipamentos, próprios ou de terceiros, exceto os equipamentos manuais, fornecidos pela **CONTRATADA**, discriminados no contrato e na nota fiscal, na fatura ou no recibo de prestação de serviços, não integram a base de cálculo da retenção, desde que comprovados, e em conformidade com a Instrução Normativa RFB nº 971, de 13 de novembro de 2009 e alterações.

**Parágrafo sétimo.** Nenhum pagamento será efetuado à **CONTRATADA** quando forem constatadas as irregularidades abaixo especificadas, sendo que tais situações não caracterizam inadimplência da **CONTRATANTE** e, por conseguinte, não geram direito à compensação financeira: a) os serviços não abrangidos pelo objeto contratual; b) ausência de comprovação da regularidade fiscal e trabalhista da **CONTRATADA**, e c) pendência de liquidação de qualquer obrigação financeira que lhe for imposta, em virtude de penalidade ou inadimplência.

**Parágrafo oitavo.** O atraso na apresentação, por parte da **CONTRATADA**, da fatura ou dos documentos exigidos como condição de pagamento importará prorrogação automática do prazo de vencimento da obrigação da **CONTRATANTE**, não sendo devido à **CONTRATADA** o reajustamento dos preços, correção monetária, multas ou juros moratórios.

**Parágrafo nono.** O documento fiscal será devolvido à **CONTRATADA**, caso contenha erros ou em caso de circunstância que impeça a sua liquidação, ficando o pagamento pendente até que seja sanado o problema. Nessa hipótese, o prazo para pagamento se iniciará após a regularização ou reapresentação do documento fiscal, não acarretando qualquer ônus para a **CONTRATANTE**.

**Parágrafo décimo.** A **CONTRATADA** não poderá solicitar compensação de pagamento de serviços não críticos com os serviços críticos, devendo ser respeitado o Cronograma Físico-Financeiro.

**Parágrafo décimo primeiro.** Nos casos de eventuais atrasos de pagamento, desde que a **CONTRATADA** não tenha concorrido de alguma forma para tanto, fica convencionado que os encargos moratórios devidos pela **CONTRATANTE**, entre a data de vencimento e a do dia do efetivo pagamento da nota fiscal/fatura, a serem incluídos na fatura do mês seguinte ao da ocorrência, serão calculados por meio da aplicação da seguinte fórmula:

$EM = I \times N \times VP$ , onde:

EM = Encargos moratórios;

N = Número de dias entre a data prevista para o pagamento e a do efetivo pagamento;

VP = Valor da parcela em atraso.

I = Índice de compensação financeira = 0,00016438, assim apurado:

$I = i \div 365 = (6 \div 100) \div 365 = 0,00016438$

Onde i = taxa percentual anual no valor de 6%.

**Parágrafo décimo segundo.** Aplica-se a mesma regra disposta no parágrafo anterior, na hipótese de eventual pagamento antecipado, observado o disposto no art. 40, XIV, “d”, da Lei n.º 8.666/93.

### **CLÁUSULA DÉCIMA TERCEIRA – DO RECEBIMENTO:**

A **CONTRATADA** deverá comunicar, por escrito, à **CONTRATANTE** a conclusão dos serviços, para que proceda à **VISTORIA DO RECEBIMENTO**, apresentando a atualização dos projetos, *as built*, indicando as eventuais modificações havidas no projeto, para fins de recebimento.

**Parágrafo primeiro.** O recebimento dos serviços executados pela **CONTRATADA** será efetivado em duas etapas sucessivas:

**1. RECEBIMENTO PROVISÓRIO:** após vistoria, que deverá ser realizada pela **FISCALIZAÇÃO**, no prazo de até 15 (quinze) dias úteis, contados da data em que a **CONTRATADA** comunicar, por escrito, a conclusão total do objeto deste contrato, desde que a respectiva **medição final** tenha sido aprovada;

1.1. A **CONTRATADA**, na ocasião da referida comunicação, deverá efetuar a entrega do relatório de execução dos serviços previstos no Plano de Execução previamente aprovado pela **FISCALIZAÇÃO**;

1.2. O prazo de **RECEBIMENTO PROVISÓRIO** será de até 30 (trinta) dias úteis, a partir do recebimento da comunicação escrita da **CONTRATADA** da conclusão dos serviços.

1.3. O **RECEBIMENTO PROVISÓRIO** será caracterizado pela emissão do **TERMO DE RECEBIMENTO PROVISÓRIO**, após a lavratura de ata circunstanciada, contendo a vistoria realizada pela **FISCALIZAÇÃO**, a qual deverá expressar a concordância em receber o objeto provisoriamente, com o conhecimento e assinatura do representante da **CONTRATADA**.

1.4. Os serviços que, a critério da **FISCALIZAÇÃO**, não estejam em conformidade com as condições estabelecidas no projeto e/ou com as normas técnicas aplicáveis, serão rejeitados e anotados no **RELATÓRIO TÉCNICO**, devendo a **CONTRATADA** tomar as providências para sanar os problemas constatados, sem que isso venha a se caracterizar como alteração contratual e sem prejuízo da aplicação, pela **CONTRATANTE**, das penalidades previstas contratualmente.

1.5. Caso as falhas não sejam **corrigidas dentro do prazo fixado**, a **CONTRATANTE** poderá entrar em juízo com a competente ação de perdas e danos, sem prejuízo das penalidades previstas.

**Parágrafo segundo.** Constatada irregularidade no objeto contratual, a **CONTRATANTE**, através da **FISCALIZAÇÃO**, sem prejuízo das penalidades cabíveis, deverá:

- a. se disser respeito à especificação, rejeitá-lo no todo ou em parte, determinando sua substituição/correção;
- b. na hipótese de substituição/correção, a **CONTRATADA** deverá fazê-lo em conformidade com a indicação da **CONTRATANTE**, no prazo máximo de 10 (dez) dias da notificação por escrito, sem que isso implique em quaisquer ônus para a **CONTRATANTE**;
- c. se disser respeito à diferença de partes ou peças, determinar sua complementação;
- d. na hipótese de complementação, a **CONTRATADA** deverá fazê-la em conformidade com a indicação da **CONTRATANTE**, no prazo máximo de 10 (dez) dias da notificação por escrito, mantidos os preços inicialmente contratados.

**Parágrafo terceiro.** Corrigidas as falhas, a **FISCALIZAÇÃO** emitirá o **TERMO DE RECEBIMENTO PROVISÓRIO**. Somente após a emissão deste Termo será liberado o pagamento da medição.

**2. RECEBIMENTO DEFINITIVO:** em segunda etapa, pelos membros da comissão designada pelo **CONTRATANTE** e ou Servidor designado, mediante termo circunstanciado, assinado pelas partes, **até 90 dias após** o prazo findado os prazos estabelecidos no Termo de Recebimento Provisório, este prazo será para a observação e para verificação da adequação do objeto aos termos contratuais.

2.1 O prazo de observação para verificação da adequação do objeto aos termos contratuais será de até **90 (noventa) dias** após a lavratura do **Termo de Recebimento Provisório**, após verificação da conformidade do mesmo com as condições pactuadas;

2.2 Aberto o prazo de 90 (noventa) dias para a realização das observações e verificações da adequação do objeto aos termos contratuais, este será interrompido quando for detectada alguma inconformidade, só sendo retomado após a resolução do problema detectado.

2.2 O **TERMO DE RECEBIMENTO DEFINITIVO** somente deverá ser lavrado quando aprovada, pelo(s) Agente(s) Fiscalizador(es), a completa adequação do objeto aos termos contratuais e, após apresentação, por parte da **CONTRATADA**, dos documentos abaixo relacionados:

1. Todos os elementos exigidos para entrega dos serviços, de acordo com o edital, projeto básico e anexos;
2. Projetos “as built”, definitivamente aprovados pela **FISCALIZAÇÃO**, bem como os demais documentos que componham o histórico da obra e serviços;
3. Certificado de garantia da obra e serviços, bem como todas as autorizações e documentos técnicos pertinentes;
4. Todas as documentações técnicas, manuais, certificados de garantia e notas fiscais de todos os equipamentos instalados (quando couber);
5. Manual de uso, operação e manutenção (quando couber);
6. Licença(s) ambiental(is) de operação e outros, conforme legislação federal, estadual ou municipal.

2.3 Apresentada toda a documentação, será lavrado um **Termo de Encerramento** das obrigações contratuais, desde que não haja pendências a solucionar, após a emissão do Termo de Recebimento Definitivo e mediante a apresentação, pela **CONTRATADA**, de:

1. Certidão Negativa de Débito – CND, emitida pelo INSS, em seu original, específica da obra ou serviços, quando necessário;
2. Certidão Negativa de Débito ou comprovante de recolhimento do ISS, específica da obra ou serviços, quando necessário;
3. Certificado de Regularidade de situação perante o FGTS, específicas da obra ou serviços, quando necessário.

**Parágrafo quarto.** O recebimento definitivo será feito por servidor ou comissão constituída pela **CONTRATANTE**, com observância da forma estipulada no art. 73, I, b, da Lei nº 8.666/93.

**Parágrafo quinto.** Quando acionada a **CONTRATADA**, mesmo que expirado o contrato, deverá se manifestar, corrigir ou refazer os serviços conforme prazos definidos nesta cláusula, tendo em vista a garantia prevista no art. 618 do Código Civil Brasileiro.

**Parágrafo sexto.** O **RECEBIMENTO DEFINITIVO** dos serviços não exclui a responsabilidade da **CONTRATADA** por vícios de qualidade do produto ou disparidade com as especificações técnicas exigidas no edital e anexo, verificado posteriormente.

#### **CLÁUSULA DÉCIMA QUARTA – DA DOTAÇÃO ORÇAMENTÁRIA:**

As despesas oriundas deste contrato correrão à conta da seguinte dotação orçamentária: **Unidade Orçamentária:** \_\_\_\_\_ – \_\_\_\_\_; **Programa de Trabalho:** \_\_\_\_\_ – \_\_\_\_\_; **Fonte:** \_\_\_\_\_ – \_\_\_\_\_; **Natureza da Despesa:** \_\_\_\_\_ – \_\_\_\_\_, a Nota de Empenho n.º \_\_\_\_\_, datada de \_\_\_\_\_, no valor de R\$ \_\_\_\_\_ (\_\_\_\_\_).

#### **CLÁUSULA DÉCIMA QUINTA – DO REAJUSTAMENTO:**

Na hipótese de o prazo de execução da obra exceder 12 (doze) meses, contado da data da apresentação da proposta, por motivos alheios à vontade da **CONTRATADA**, tais como, alteração do cronograma físico-financeiro, por interesse da **CONTRATANTE** ou por fato superveniente resultante de caso fortuito ou força maior, o valor remanescente, ainda não pago, poderá ser reajustado de acordo com a variação do Índice Nacional da Construção Civil - INCC, ocorrida no período respectivo, somente se ainda em vigência o presente instrumento, motivado por prorrogação, e mediante solicitação expressa à **CONTRATANTE**, que se reserva o direito de analisar e conceder o acréscimo pretendido, utilizando-se da seguinte fórmula:

**R:  $V(I - I_0)$** , onde:

**$I_0$**

R = Valor do reajuste procurado;

V= Valor constante da proposta;

I = Índice relativo ao mês do reajustamento.

$I_0$  = Índice relativo ao mês da proposta;

**Parágrafo primeiro.** No caso de atraso ou não divulgação do índice de reajustamento, a **CONTRATANTE** pagará à **CONTRATADA** a importância calculada pela última variação conhecida, liquidando a diferença correspondente, tão logo seja divulgado o índice definitivo.

**Parágrafo segundo.** Caso o índice estabelecido para reajustamento venha a ser extinto ou de qualquer forma não possa mais ser utilizado, será adotado em substituição o que vier a ser determinado pela legislação então em vigor.

**Parágrafo terceiro.** Na ausência de previsão legal quanto ao índice substituto, as partes elegerão novo índice oficial, para reajustamento do preço do valor remanescente.

**Parágrafo quarto.** Fica a **CONTRATADA** obrigada a apresentar memória de cálculo referente ao reajustamento de preços do valor remanescente, sempre que este ocorrer.

#### **CLÁUSULA DÉCIMA SEXTA – DO PRAZO DE EXECUÇÃO:**

O prazo total de **execução será de 120 (cento e vinte) dias corridos**, a contar do recebimento da Autorização de Fornecimento de Material/Serviço pela **CONTRATADA**.

**Parágrafo primeiro.** A **CONTRATADA** deverá executar o objeto do contrato na forma e nos prazos discriminados no Cronograma Físico-Financeiro e demais anexos do edital do \_\_\_\_\_ – CPL/MP/PGJ.

**Parágrafo segundo.** Os prazos de início de etapas de execução, de conclusão e de entrega admitem prorrogação, mantidas as demais cláusulas do contrato e assegurada a manutenção de seu equilíbrio econômico-financeiro, desde que ocorra algum dos seguintes motivos previstos no art. 57 da Lei nº 8.666/93, devidamente autuados em processo.

**Parágrafo terceiro.** Caso ocorra atraso por culpa da **CONTRATANTE**, o prazo do cronograma será aumentado na mesma proporção.

#### **CLÁUSULA DÉCIMA SÉTIMA – DA VIGÊNCIA:**

O presente contrato terá vigência de **12 (doze) meses**, a contar da sua assinatura, podendo ser prorrogado nos termos e limites fixados no art. 57 da Lei nº 8.666/93, mediante assinatura de termo aditivo.

**Parágrafo único.** O ajuste será prorrogado ainda em razão de dilatação ou alteração do prazo de execução dos serviços, se assim necessário.

#### **CLÁUSULA DÉCIMA OITAVA – DA GARANTIA CONTRATUAL:**

Nos termos do art. 56 da Lei nº 8.666, de 21/6/1993, para segurança do integral cumprimento do Contrato, a **CONTRATADA** apresentará garantia, no prazo máximo de 10 (dez) dias da assinatura deste contrato, de **5% (cinco por cento)** do valor total do contrato, que corresponde à importância de \_\_\_\_\_.

1. Será ainda exigida prestação de garantia adicional de valor igual à diferença entre o valor limite de exequibilidade obtido durante o certame e o valor da proposta vencedora, desde que este seja inferior a 80% (oitenta por cento) da média aritmética calculada, nos termos do § 2º, do artigo 48, da Lei Federal nº 8.666/93.
2. No caso de acréscimo no valor contratual, a licitante vencedora obriga-se a depositar junto ao Ministério Público, na mesma modalidade, o valor referente à diferença da garantia. Mesma providência deverá ser tomada no caso de prorrogação no prazo contratual para adequar o vencimento da garantia ao disposto no subitem abaixo.
3. As garantias prestadas serão liberadas após a assinatura do Termo de Encerramento do contrato, e quando em dinheiro atualizadas monetariamente, conforme dispões o § 4º, do artigo 56 da Lei n. 8.666/93.

**Parágrafo primeiro.** A garantia prestada deverá formalmente cobrir pagamentos não efetuados pela **CONTRATADA** referentes à:

1. prejuízos advindos do não cumprimento do objeto do contrato;
2. prejuízos causados à Administração, decorrentes de culpa ou dolo durante a execução do contrato;
3. multas punitivas aplicadas pela Administração à **CONTRATADA**; e
4. obrigações trabalhistas, fiscais e previdenciárias de qualquer natureza, não adimplidas pela **CONTRATADA**.

**Parágrafo segundo.** A modalidade seguro-garantia somente será aceita se contemplar todos os eventos indicados no parágrafo primeiro.

**Parágrafo terceiro.** A garantia em dinheiro deverá ser efetuada em conta caução, devidamente designada para este fim, aberta em instituição financeira oficial e mediante autorização específica da **CONTRATANTE**.

**Parágrafo quarto.** A garantia deverá ter validade durante a execução do contrato e estender-se-á por mais **3 (três) meses após o término da vigência contratual**. Na hipótese de prorrogação do prazo de vigência contratual, a **CONTRATADA** deverá apresentar prorrogação equivalente de prazo de validade da referida garantia.

**Parágrafo quinto.** A inobservância do prazo fixado para apresentação da garantia acarretará a aplicação de multa de 0,07% (sete centésimos por cento) do valor do contrato, por dia de atraso, observado o máximo de 2% (dois por cento).

**Parágrafo sexto.** O atraso superior a 25 (vinte e cinco) dias autoriza a Administração a promover a retenção dos pagamentos devidos à **CONTRATADA** e/ou a rescisão do contrato por descumprimento ou cumprimento irregular de suas cláusulas, conforme dispõem os incisos I e II do art. 78 da Lei nº 8.666, de 1993.

- a. O bloqueio efetuado com base neste parágrafo não gera direito a nenhum tipo de compensação financeira à **CONTRATADA**.
- b. A **CONTRATADA**, a qualquer tempo, poderá substituir o bloqueio efetuado por quaisquer das modalidades de garantia, caução em dinheiro ou títulos da dívida pública, seguro-garantia ou fiança

bancária.

**Parágrafo sétimo.** A **CONTRATADA** se compromete a repor ou a completar a garantia na hipótese de utilização parcial ou total, para o pagamento da multa contratual ou encargos trabalhistas e previdenciários, e ainda, na alteração do valor contratado, para manter o percentual inicial, **no prazo de até 10 (dez) dias**, contados da assinatura do termo aditivo ou a partir da data em que for notificada pela **CONTRATANTE**, a partir do qual se observará o disposto nesta cláusula.

**Parágrafo oitavo.** A garantia somente será liberada ante a comprovação de que a empresa pagou todos os encargos trabalhistas e previdenciários decorrentes da contratação, bem como apresentação de toda a documentação solicitada no edital pela **CONTRATANTE**.

**Parágrafo nono.** Será considerada extinta a garantia:

- a. com a devolução da apólice, carta fiança ou autorização para o levantamento de importâncias depositadas em dinheiro a título de garantia, acompanhada de declaração da **CONTRATANTE**, mediante termo circunstanciado, de que a **CONTRATADA** cumpriu todas as cláusulas do contrato;
- b. no prazo de três meses após o término da vigência, caso a **CONTRATANTE** não comunique a ocorrência de sinistros.

**Parágrafo décimo.** A **garantia não será extinta**, em caso de ocorrência de sinistro ou irregularidade, devidamente comunicada à seguradora pela **FISCALIZAÇÃO**.

#### **CLÁUSULA DÉCIMA NONA – DA ALTERAÇÃO CONTRATUAL:**

Este instrumento poderá ser alterado na ocorrência de quaisquer dos fatos estipulados no art. 65, da Lei nº 8.666/93.

**Parágrafo primeiro.** Na hipótese de as alterações promovidas pela **CONTRATANTE** redundarem em acréscimos no objeto ajustado, o preço a ser cobrado pelos serviços acrescidos tomarão por base os valores unitários constantes da Planilha Orçamentária apresentada pela **CONTRATADA**.

**Parágrafo segundo** Não será considerada alteração contratual, para fins de observância da limitação a que se refere o *caput* desta cláusula, as alterações empreendidas nas especificações, que não redundarem aumento ou diminuição do valor global ajustado.

**Parágrafo terceiro.** Ao longo da execução deste contrato, caso haja a necessidade de se firmar termo aditivo, os custos unitários dos itens suprimidos e/ou acrescidos deverão seguir as seguintes orientações:

- a. Para **itens que já constem do contrato**, os custos corresponderão àqueles já contratados;
- b. Para **itens novos existentes no banco de preços** utilizado pela **CONTRATANTE** na elaboração do orçamento estimativo, os custos corresponderão àqueles relativos ao referido sistema, obedecendo aos critérios de aceitabilidade definidos na licitação;
- c. Para **os itens novos não constantes** no banco de preços utilizado pela **CONTRATANTE** na elaboração do orçamento estimativo, o menor custo obtido a partir da pesquisa de mercado;
  - c.1) Neste caso a **CONTRATADA** apresentará à **CONTRATANTE**, no prazo máximo de 3 (três) dias úteis, contados do recebimento da solicitação, proposta detalhada com a indicação dos preços unitários e totais a serem cobrados, bem como orçamentos obtidos com a pesquisa de mercado.
  - c.2) A **CONTRATANTE** avaliará a documentação enviada e caso entenda ser pertinente realizará nova pesquisa de mercado.
- d. Somente em condições especiais, devidamente justificadas em relatório técnico circunstanciado, aprovado pela autoridade competente, poderão os custos unitários ultrapassar os respectivos custos nos termos dos critérios ora definidos.

**Parágrafo quarto.** A **CONTRATADA** deverá obedecer ainda, quando da elaboração de proposta de preços decorrente de termo aditivo, ao percentual do BDI e encargos estabelecidos nas legislações sociais.

**Parágrafo quinto.** A diferença percentual, entre o valor global do contrato e o preço global de referência não poderá ser reduzida em favor da CONTRATADA em decorrência de aditamentos que modifiquem a planilha orçamentária.

**Parágrafo sexto.** Caso ocorra necessidade de alteração da metodologia e/ou tecnologia de execução inicialmente ajustada, que resulte aumento de execução dos serviços e/ou da quantidade de materiais a serem aplicados, a CONTRATADA apresentará à CONTRATANTE, com a necessária antecedência, as justificativas técnicas para as modificações pretendidas, as quais serão analisadas, de acordo com as circunstâncias de desenvolvimento dos trabalhos.

### **CLÁUSULA VIGÉSIMA – DAS PENALIDADES:**

Com fundamento nos artigos 86 e 87 da Lei nº 8.666/93, a CONTRATADA ficará sujeita, no caso de atraso injustificado, assim considerado pela Administração, inexecução parcial ou inexecução total da obrigação, sem prejuízo das responsabilidades civil e criminal, assegurada a prévia e ampla defesa, às seguintes penalidades:

1. Advertência;
2. Multas percentuais, nos termos estabelecidos neste contrato e no edital;
3. Suspensão temporária de participação em licitação e impedimento de contratar com a Administração, por prazo não superior a 2 (dois) anos;
4. Declaração de inidoneidade para licitar ou contratar com a Administração Pública enquanto perdurarem os motivos determinantes da punição ou até que seja promovida a reabilitação perante a própria autoridade que aplicou a penalidade, que será concedida sempre que o contratado ressarcir a Administração pelos prejuízos resultantes e depois de decorrido o prazo da sanção aplicada com base no item anterior.

**Parágrafo primeiro.** Poderá ser aplicada a sanção de **advertência** nas seguintes condições:

1. Descumprimento parcial das obrigações e responsabilidades assumidas contratualmente, e nas situações que ameacem a qualidade do produto ou serviço, ou a integridade patrimonial ou humana;
2. Outras ocorrências que possam acarretar transtornos ao desenvolvimento dos serviços da **CONTRATANTE**, desde que não caiba a aplicação de sanção mais grave;
3. Na primeira ocorrência de quaisquer dos itens relacionados na Tabela 2 da Cláusula Vigésima Terceira;

**Parágrafo segundo.** De acordo com o art. 88, da Lei nº 8.666/93, poderão também ser aplicadas as sanções previstas nesta cláusula, nos itens “3” e “4”, às empresas ou aos profissionais que, em razão dos contratos regidos por esta Lei:

- a. tenham sofrido condenação definitiva por praticarem, por meios dolosos, fraudes fiscais no recolhimento de quaisquer tributos;
- b. tenham praticado atos ilícitos, visando a frustrar os objetivos da licitação;
- c. demonstrem não possuir idoneidade para contratar com a Administração, em virtude de atos ilícitos praticados.

**Parágrafo terceiro.** Com fundamento no artigo 7º da Lei nº 10.520/2002, ficará impedida de licitar e contratar com a Administração e será descredenciada do SICAF e do cadastro de fornecedores da **CONTRATANTE**, pelo prazo de até 5 (cinco) anos, garantida a ampla defesa, sem prejuízo da rescisão unilateral do contrato e da aplicação de multa de até **30% (trinta por cento)** sobre o valor total da contratação, a **CONTRATADA** que:

1. Apresentar documentação falsa;
2. Comportar-se de modo inidôneo;



3. Cometer fraude fiscal;
4. Fizer declaração falsa;
5. Não assinar o contrato, a Nota de Empenho ou a Ordem de Execução de Serviço no prazo estabelecido;
6. Deixar de entregar a documentação exigida no certame;
7. Não manter a proposta.

**Parágrafo quarto.** Para os fins da subcondição do item 1.2, reputar-se-ão inidôneos atos como os descritos nos arts. 90, 92, 93, 94, 95 e 97 da Lei n.º 8.666/93.

**Parágrafo quinto.** Poderá ser aplicada sanção de **suspensão temporária de participar em licitação e impedimentos de contratar com a Administração**, com base no inciso III, art. 87, da Lei n.º 8.666/93, por até 2 (dois) anos, por culpa ou dolo, no caso de inexecução parcial do objeto.

**Parágrafo sexto.** As penalidades acima referidas serão propostas pela **FISCALIZAÇÃO** e impostas pela autoridade competente.

**Parágrafo sétimo.** As sanções previstas nos itens 1, 3 e 4 desta cláusula poderão ser aplicadas juntamente com a do item 2, facultada a defesa prévia do interessado, por escrito, no respectivo processo, no prazo de 5 (cinco) dias úteis.

### **CLÁUSULA VIGÉSIMA PRIMEIRA – DAS MULTAS**

De conformidade com o art. 86, da Lei nº 8.666/93, será aplicada multa à CONTRATADA, a juízo da Administração, nas seguintes condições:

- a. 0,2% (dois décimos por cento) sobre o valor do contrato, no atraso no cumprimento de etapa prevista no cronograma de execução, **por dia de atraso**, limitada sua aplicação a 10% (dez por cento) do valor total do contrato, quando assim poderá ser considerada inexecução parcial ou total do contrato;;
- b. 0,2% (dois décimos por cento) sobre o valor do contrato no descumprimento de qualquer cláusula contratual, por falta de apresentação de documentação, certificado, relatório ou qualquer documento disciplinado no contrato ou condição não abrangida pelos itens posteriores, **para cada evento e por dia de atraso**, limitada sua aplicação a 10% (dez por cento), quando assim poderá ser considerando inexecução parcial do contrato;
- c. 0,5% (cinco décimos por cento) sobre o valor da medição devida, quando detectados que os serviços não forem realizados ou produtos/equipamentos não forem fornecidos conforme previsto no cronograma, **por dia de atraso**, limitada sua aplicação a 10% (dez por cento) do valor total do contrato, quando assim poderá ser considerada inexecução parcial ou total do contrato;
- d. 0,5% (cinco décimos por cento) sobre o valor do contrato, por dia de atraso, do prazo de entrega da obra, limitada sua aplicação a 10% (dez por cento) do valor total do contrato, quando assim poderá ser considerando inexecução parcial ou total do contrato;
- e. 0,05% (cinco centésimos por cento) sobre o valor do contrato, quando esgotado o prazo para a retirada do material rejeitado, por dia de permanência excedente;
- f. De até 20% (dez por cento) sobre o valor do contrato, em caso de inexecução parcial do objeto contratado, sem prejuízo das demais sanções previstas.
- f. De até 30% (trinta por cento) sobre o valor total do contrato, em favor do contratado, no caso de inexecução total do objeto, sem prejuízo das demais sanções previstas

**Parágrafo primeiro.** Além das multas previstas acima, poderão ser aplicadas **multas**, conforme graus e eventos descritos nas tabelas 1 e 2 abaixo.

### **Tabela 1 – Valores das multas por gravidade das infrações**

GRAU	CORRESPONDÊNCIA
1	R\$ 100,00
2	R\$ 200,00
3	R\$ 400,00
4	R\$ 700,00
5	R\$ 1.000,00
6	R\$ 2.000,00

**Tabela 2 – Classificação das infrações por gravidade da INFRAÇÃO**

ITEM	DESCRIÇÃO INFRAÇÃO	GRAU
1	Permitir a presença de empregado desuniformizado, mal apresentado; por empregado e por ocorrência.	1
2	Manter funcionário sem qualificação para a execução dos serviços; por empregado e por dia.	1
3	Executar serviço incompleto, paliativo substitutivo como por caráter permanente, ou deixar de providenciar recomposição complementar; por ocorrência.	2
4	Fornecer informação pérfida de serviço ou substituição de material; por ocorrência.	2
5	Executar serviço sem a utilização de equipamentos de proteção individual (EPI), quando necessários; por empregado, por ocorrência.	3
6	Suspender ou interromper, salvo motivo de força maior ou caso fortuito, os serviços contratuais; por dia e por tarefa designada.	3
7	Reutilizar material, peça ou equipamento sem anuência da <b>FISCALIZAÇÃO</b> ; por ocorrência.	3
8	Destruir ou danificar documentos por culpa ou dolo de seus agentes; por ocorrência.	3
9	Utilizar as dependências da <b>CONTRATANTE</b> para fins diversos do objeto do Contrato; por ocorrência.	4
10	Recusar-se a executar serviço determinado pela <b>FISCALIZAÇÃO</b> , sem motivo justificado; por ocorrência.	4
11	Permitir situação que crie a possibilidade de causar ou cause dano físico, lesão corporal ou consequências letais; por ocorrência.	6
12	Usar indevidamente patentes registradas; por ocorrência.	6

<b>Para os itens a seguir, deixar de:</b>		
13	Apresentar a ART dos serviços para <b>início</b> da execução destes no prazo definido no Contrato; por dia de atraso.	1
14	Substituir empregado que tenha conduta inconveniente ou incompatível com suas atribuições; por empregado e por dia.	1
15	Manter a documentação de habilitação atualizada; por item, por ocorrência.	1
16	Cumprir horário estabelecido pelo contrato ou determinado pela <b>FISCALIZAÇÃO</b> ; por ocorrência.	1
17	Cumprir determinação da <b>FISCALIZAÇÃO</b> para controle de acesso de seus funcionários; por ocorrência.	1
18	Fornecer EPI, quando exigido, aos seus empregados e de impor penalidades àqueles que se negarem a usá-los; por empregado e por ocorrência.	2
19	Cumprir determinação formal ou instrução complementar da <b>FISCALIZAÇÃO</b> ; por ocorrência.	2

**Parágrafo segundo.** A **FISCALIZAÇÃO** deverá emitir relatório informando a Administração Superior sobre a possível abertura de procedimento de aplicação de penalidade à **CONTRATADA**, dever ser registrada nos livros/diários de obras, dando-se conhecimento à **CONTRATADA**.

**Parágrafo terceiro.** A **CONTRATADA** terá acesso a todas as vistorias, bem como ao relatório, tendo **dois dias úteis, contados do recebimento do relatório, para se manifestar e emitir parecer.** A **FISCALIZAÇÃO** também terá o prazo de **dois dias úteis** para analisar e julgar o parecer.

**Parágrafo quarto.** Fica assegurado à **CONTRATADA** o contraditório e a ampla defesa, sendo que, depois de encerrada a instrução inicial, a **CONTRATADA** terá o prazo de 5 (cinco) dias úteis para se manifestar e produzir provas, sem prejuízo da possibilidade de a **CONTRATANTE** adotar, motivadamente, providências acauteladoras.

**Parágrafo quinto.** As multas de que tratam os itens anteriormente enumerados serão entendidas como independentes e cumulativas.

**Parágrafo sexto.** Será configurada a inexecução total do objeto quando houver atraso injustificado para início dos serviços por mais de 15 (quinze) dias após a emissão da ordem de serviço.

**Parágrafo sétimo.** Se a multa for de valor superior ao valor da garantia prestada, além da perda desta, responderá a **CONTRATADA** pela sua diferença, a qual será descontada dos pagamentos eventualmente devidos pela Administração ou ainda, quando for o caso, cobrada judicialmente.

## **CLÁUSULA VIGÉSIMA SEGUNDA – DA RESCISÃO:**

A inadimplência das cláusulas e condições estabelecidas neste contrato, por parte da **CONTRATADA**, assegurará à **CONTRATANTE** o direito de rescindir o Contrato, mediante notificação através de ofício, entregue diretamente ou por via postal, com prova de recebimento, sem ônus de qualquer espécie para Administração e prejuízo das sanções previstas neste ajuste.

**Parágrafo primeiro - Rescisão Unilateral.** Ficará o presente contrato rescindido unilateralmente pela **CONTRATANTE**, mediante formalização, assegurado o contraditório e a ampla defesa, nos termos do art. 78, incisos I a XII e XVII, da Lei n.º 8.666/93.

**Parágrafo segundo - Rescisão Bilateral.** Ficará o presente contrato rescindido por acordo entre as partes,

desde que haja conveniência para a Administração, nos casos do art. 78, XIII a XVI, da Lei n.º 8.666/93.

**Parágrafo terceiro - Rescisão Judicial.** O presente contrato poderá ser rescindido, judicialmente, nos termos da lei.

**Parágrafo quarto.** A falta dos registros ou documentações, incluindo a ART ou RRT, ou, ainda, constatada a irregularidade, poderá ensejar o rompimento do vínculo contratual, sem prejuízo das multas contratuais, bem como das demais cominações legais.

**Parágrafo quinto.** Fica vedado, à **CONTRATADA**, sob pena de rescisão contratual, **CAUCIONAR** ou utilizar o Contrato para qualquer operação financeira, sem prévia e expressa anuência da **CONTRATANTE**.

#### **CLÁUSULA VIGÉSIMA TERCEIRA – DO RECONHECIMENTO DOS DIREITOS DA CONTRATANTE:**

A rescisão de que trata o parágrafo primeiro da cláusula anterior, acarreta, no que couber, conforme dispõe o artigo 80 da Lei nº 8.666/93, as seguintes consequências, sem prejuízo das sanções pertinentes, reconhecendo a **CONTRATADA**, desde já, os direitos da **CONTRATANTE** de:

- assunção imediata do objeto deste contrato no estado em que se encontrar, por ato seu;
- ocupação e utilização dos equipamentos, material e pessoal empregados na execução do contrato, necessários a sua continuidade, na forma do inciso V do art. 58 da Lei de Licitações e Contratos;
- execução da garantia contratual, para ressarcimento da Administração, e dos valores das multas e indenizações a ela devidos;
- retenção dos créditos decorrentes do contrato, até o limite dos prejuízos causados à **CONTRATANTE**.

#### **CLÁUSULA VIGÉSIMA QUARTA – DO VÍNCULO EMPREGATÍCIO:**

Os empregados e prepostos da **CONTRATADA** não terão qualquer vínculo empregatício com a **CONTRATANTE**, correndo por conta exclusiva da primeira todas as obrigações decorrentes da legislação trabalhista, previdenciária, fiscal e comercial, as quais se obriga a saldar na época devida.

#### **CLÁUSULA VIGÉSIMA QUINTA – DA CESSÃO E SUBCONTRATAÇÃO:**

O presente contrato não poderá ser objeto de cessão ou transferência, total ou parcial, sem expressa autorização da **CONTRATANTE**.

**Parágrafo primeiro.** A **CONTRATANTE** não aceitará, sob pretexto algum, a transferência de responsabilidade da **CONTRATADA** para outras entidades, sejam fabricantes, técnicos, subempreiteiros ou quaisquer outros.

**Parágrafo segundo.** Não será permitida a subcontratação total do objeto e a transferência ou cessão das obrigações contratuais a terceiros, salvo a subcontratação de serviços específicos contidos no projeto básico durante a execução da obra, após prévia e expressa autorização da **CONTRATANTE**. Não será permitido, ainda, a associação, cisão ou incorporação do objeto do contrato por parte da **CONTRATADA**.

**Parágrafo terceiro.** A execução de serviços que exijam responsabilidade técnica somente poderá ser subcontratada à empresa de engenharia devidamente registrada no CREA/AM ou CAU/AM e com qualificação técnica compatível com o item que pretenda executar.

**Parágrafo quarto.** A empresa subcontratada deverá comprovar, perante a **CONTRATANTE**, que está em situação regular fiscal, previdenciária e trabalhista, e que entre seus diretores, responsáveis técnicos ou sócios não constam cônjuges, companheiro ou parente em linha reta, colateral ou por afinidade até o terceiro grau, inclusive, de membros ou de servidores ocupantes de cargo de direção, chefia ou assessoramento no âmbito do Ministério Público do Estado do Amazonas.

## **CLÁUSULA VIGÉSIMA SEXTA – DO TRATAMENTO DOS DADOS PESSOAIS:**

As Partes obrigam-se a realizar o tratamento de dados pessoais em obediência às disposições legais vigentes, nos moldes da Lei 13.709/2018 (LGPD), visando dar efetiva proteção aos dados coletados de pessoas naturais que possam identificá-las ou torná-las identificáveis.

**Parágrafo primeiro.** O Consentimento para o tratamento de dados pessoais, citado nesta Cláusula, se dará por meio da assinatura deste contrato.

**Parágrafo segundo.** O tratamento de dados pessoais se dará, exclusivamente, para os fins necessários ao cumprimento do objeto deste Contrato, sem a possibilidade de tratamento futuro incompatível com a finalidade.

**Parágrafo terceiro.** A **CONTRATADA** autoriza expressamente que suas informações e dados pessoais sejam compartilhados pelo **CONTRATANTE** com Autoridades públicas, administrativas e judiciais, que, no exercício de sua competência, exijam informações, mesmo que não haja ordem ou citação executiva ou judicial para esse efeito, para os seguintes fins:

- a. colaborar na investigação e denunciar fraudes, pirataria, violação de direitos de propriedade intelectual ou qualquer outro ato ilícito, bem como qualquer atividade ou circunstância que possa gerar responsabilidade legal para o **CONTRATANTE**;
- b. resguardar interesse público, a aplicação ou administração da justiça, o reconhecimento, exercício ou defesa de um direito em um processo judicial ou administrativo e/ou a resolução de disputas; e
- c. cumprir com qualquer lei, regulamento ou disposição legal aplicável, ou algum mandato de autoridade competente devidamente fundamentado e motivado.

## **CLÁUSULA VIGÉSIMA SÉTIMA – DA PUBLICAÇÃO:**

O presente contrato será publicado sob a forma de extrato, no Diário Oficial Eletrônico do Ministério Público do Estado do Amazonas, após a sua assinatura, correndo as despesas por conta da **CONTRATANTE**, nos termos do art. 61, parágrafo único, da Lei n.º 8.666/1993 e ATO PGJ N.º 082/2012.

## **CLÁUSULA VIGÉSIMA OITAVA – DAS NORMAS APLICÁVEIS**

O presente contrato deverá respeitar as seguintes leis e/ou decretos e resoluções:

1. Lei n.º 8.666/93 – Licitações e Contratos;
2. Lei n.º 8.078/90 – Código de Defesa do Consumidor;
3. Lei n.º 5.194/66 – Regula o exercício das profissões de Engenheiro;
4. Lei n.º 6.496/77 – Anotação de Responsabilidade Técnica;
5. Lei n.º 10.406/02 – Código Civil Brasileiro;
6. Normas Técnicas, Especificações e Métodos de Ensaios da ABNT – Associação Brasileira de Normas Técnicas, em especial a ABNT NBR 7229/93 e 13969/97;
7. Diretrizes, condições e padrões ambientais estabelecidos pela Resolução CONAMA n.º 307/2002;
8. Demais legislações supervenientes e, de forma suplementar, à luz da legislação específica vigente, aplicada à construção civil, em especial as emitidas pelo Conselho Federal de Engenharia e Arquitetura.

**Parágrafo único.** A **CONTRATADA** declara conhecer todas essas normas e concorda em sujeitar-se às estipulações, sistemas de penalidades e demais regras delas constantes, mesmo que não expressamente transcritas no presente instrumento.

## **CLÁUSULA VIGÉSIMA NONA – DAS DISPOSIÇÕES GERAIS:**

A **CONTRATADA**, em cumprimento à Resolução n.º 37/2009 do Conselho Nacional do Ministério Público, declara que não possui sócios, gerentes ou diretores que sejam cônjuge, companheiro ou parente em linha reta, colateral ou por afinidade, até o terceiro grau, inclusive, de membros ou de servidores ocupantes de cargo de direção, chefia ou assessoramento no âmbito do Ministério Público do Estado do Amazonas.

**Parágrafo único.** Os casos omissos neste contrato serão resolvidos pela Administração Superior da **CONTRATANTE**, baseados na legislação vigente.

**CLÁUSULA TRIGÉSIMA – DO FORO:**

As questões decorrentes da execução deste instrumento, que não possam ser dirimidas administrativamente, serão processadas e julgadas na justiça estadual, no foro de Manaus/AM, com expressa renúncia da **CONTRATADA** a qualquer outro que tenha ou venha a ter, por mais privilegiado que seja.

E por estarem de acordo, foi o presente termo de contrato, depois de lido e anuído, assinado digitalmente pelas partes e por duas testemunhas.

XXXXXXXXXXXXXXXXXXXXXXXXXXXX  
XX

XXXXXXXXXXXXXXXXXXXXXXXXXXXX  
Representante Legal da Empresa  
XX



Documento assinado eletronicamente por **Ivanete de Oliveira Nascimento, Diretor(a) de Planejamento - DPLAN**, em 14/01/2022, às 15:34, conforme art. 1º, III, "b", da Lei 11.419/2006.



A autenticidade do documento pode ser conferida no link [http://sei.mpam.mp.br/sei/controlador\\_externo.php?acao=documento\\_conferir&id\\_orgao\\_acesso\\_externo=0](http://sei.mpam.mp.br/sei/controlador_externo.php?acao=documento_conferir&id_orgao_acesso_externo=0) informando o código verificador **0749814** e o código CRC **A784B934**.



**MINISTÉRIO PÚBLICO DO ESTADO DO AMAZONAS**  
Avenida Coronel Teixeira, 7995 - Bairro Nova Esperança - CEP 69037-473 - Manaus - AM - www.mpam.mp.br

**MEMORANDO Nº 23.2022.DCCON.0751763.2021.008190**

Manaus (Am.), 14 de janeiro de 2022.

Ao Sr. Presidente da Comissão Permanente de Licitação da PGJ/AM

**Assunto: Encaminha minuta de contrato – Reconstrução da Edificação destinada à Promotoria de Justiça da Comarca de Maués/AM.**

Senhor Presidente,

Trata-se de Procedimento Interno que visa à contratação de empresa para prestação de serviços de Reconstrução da Edificação destinada a abrigar a Promotoria de Justiça da Comarca de Maués/AM, em terreno localizado na Rua Guaranópolis s/n.º – Centro, município de Maués/AM, com fornecimento total de mão de obra, ferramentas, equipamentos, materiais de consumo e materiais de reposição necessários para execução dos serviços, conforme o Projeto Básico 23.2021.DEAC.0731784.2021.008190 (0731784).

Assim, encaminho a minuta de contrato (0749814) elaborada por esta Divisão de Contratos e Convênios - DCCON, para conhecimento e adoção das medidas cabíveis a essa Comissão Permanente de Licitação.

Em tempo, informo que a referida minuta deve ser analisada e aprovada pela assessoria jurídica deste *Parquet*, nos termos do artigo 38, parágrafo único da Lei Federal de Licitação e Contratos, com atenção especial à CLÁUSULA VIGÉSIMA SEXTA – DO TRATAMENTO DOS DADOS PESSOAIS.

Atenciosamente,



Documento assinado eletronicamente por **Ivanete de Oliveira Nascimento, Diretor(a) de Planejamento - DPLAN**, em 14/01/2022, às 15:34, conforme art. 1º, III, "b", da Lei 11.419/2006.



A autenticidade do documento pode ser conferida no link [http://sei.mpam.mp.br/sei/controlador\\_externo.php?acao=documento\\_conferir&id\\_orgao\\_acesso\\_externo=0](http://sei.mpam.mp.br/sei/controlador_externo.php?acao=documento_conferir&id_orgao_acesso_externo=0) informando o código verificador **0751763** e o código CRC **A7DE4631**.



Ministério Público do Estado do Amazonas  
Procuradoria-Geral de Justiça

### Comissão Permanente de Licitação

## **MINUTA DE EDITAL DE TOMADA DE PREÇOS Nº 2.0\_/2022-CPL/MP/PGJ**

O MINISTÉRIO PÚBLICO DO ESTADO DO AMAZONAS, pelo presente Edital, e por intermédio da PROCURADORIA GERAL DE JUSTIÇA, doravante designado simplesmente PGJ/AM, cadastrada no CNPJ sob o nº. 04.153.748/0001-85, tendo em vista o que consta no **Processo SEI n.º 2021.008190**, através da **COMISSÃO PERMANENTE DE LICITAÇÃO – CPL**, designada pelo Ato PGJ n.º 185 e 188/2021 do Procurador-Geral de Justiça, torna público que fará realizar **TOMADA DE PREÇOS, tipo menor preço global, execução indireta, regime de empreitada por preço global**, em conformidade com a Lei nº 8.666, de 21/06/1993 e suas alterações posteriores, Decreto n.º 9.412, de 18 de junho de 2018, bem como nos termos do art. 37, inciso XXI da Constituição Federal. O contrato correspondente será regido pela Lei n.º 8.666/93 e suas alterações.

Os envelopes contendo a Proposta de Preços e os Documentos de Habilitação, definidos neste Edital, deverão ser entregues no local, data e horário seguintes:

**LOCAL:** Auditório Gebes de Melo Medeiros, 1.º andar do edifício-sede da PROCURADORIA GERAL DE JUSTIÇA.

Avenida Coronel Jorge Teixeira, nº 7.995, Nova Esperança II. CEP 69.037-473.  
Manaus – Amazonas.

**Data:** xx/xx/2022.

**Horário:** 9h. (horário local)

A Documentação de Habilitação e as Propostas de Preços deverão atender ao disposto na legislação vigente e às normas deste Edital, na forma seguinte:

### **1 - DO OBJETO**

**1.1.** O objeto da presente licitação é a escolha da proposta mais vantajosa para *contratação de empresa especializada para prestação de serviços de Reconstrução da Edificação Destinada a Promotoria de Justiça da Comarca de Maués/AM, em terreno localizado na rua Guaranópolis s/n.º – Centro, Maués, com fornecimento total de mão de obra, ferramentas, equipamentos, materiais de consumo, e materiais de reposição necessários para execução dos serviços.*

**1.1.1.** O objeto previsto nesta contratação deverá ser executado em obediência às especificações, planilhas e projetos constantes deste documento e nos seguintes anexos:

1. Anexo I do edital – PROJETO BÁSICO Nº 23.2021.DEAC.0731784.2021.008190 e





Ministério Público do Estado do Amazonas  
Procuradoria-Geral de Justiça

### Comissão Permanente de Licitação

## **MINUTA DE EDITAL DE TOMADA DE PREÇOS Nº 2.0\_/2022-CPL/MP/PGJ**

seus anexos:

- a) Anexo I – Memorial Descritivo;
- b) Anexo II – Orçamento, composto por:
  - b.1.) Orçamento Resumo;
  - b.2.) Orçamento Sintético;
  - b.3.) Orçamento Analítico;
  - b.4.) Composições de Preços Unitários;
  - b.5.) Memória de Cálculo.
  - b.6.) Curva ABC Serviços e Mão de Obra.
- c) Anexo III – Planilha de Composição do BDI;
- d) Anexo IV – Planilha de Encargos Sociais;
- e) Anexo V – Cronograma Físico-Financeiro;
- f) Anexo VI– Projetos e Desenhos, composto por:

#### **Projeto de Arquitetura:**

- f.1) ARQ-01 – Arquitetura – Planta Situação e Localização;
- f.2) ARQ-02 – Arquitetura – Planta de Cobertura e Detalhamento;
- f.3) ARQ-03 – Arquitetura – Planta Layout;
- f.4) ARQ-04 – Arquitetura – Planta Baixa cotada e Especificações;
- f.5) ARQ-05 – Arquitetura – Planta Fachadas;
- f.6) ARQ-06 – Arquitetura – Planta de Cortes e Detalhamento;
- f.7) ARQ-07 – Arquitetura – Planta Portão de enrolar e Portal Detector;
- f.8) ARQ-08 – Arquitetura – Planta Esquema Mapa Tátil;
- f.9) ARQ-09 – Arquitetura – Planta Gradil e Lixeira;

#### **Projeto Combate e Incêndio**

- f.10) CI-01 – Combate a incêndio;

#### **Projeto de Instalações Elétricas**

- f.11) ELE-01 – Pontos Elétricos Tomadas e Entrada de Energia;
- f.12) ELE-02 – Pontos Elétricos Iluminação;
- f.13) ELE-03 – Pontos de Câmeras e Ar Condicionados;
- f.14) ELE-04 – Quadro de Cargas;
- f.15) ELE-05 – Diagrama Unifilar;



Ministério Público do Estado do Amazonas  
Procuradoria-Geral de Justiça

### Comissão Permanente de Licitação

## MINUTA DE EDITAL DE TOMADA DE PREÇOS Nº 2.0\_/2022-CPL/MP/PGJ

### Projeto de Instalações Hidro Sanitária

- f.15) IHS 01 – Instalações Hidráulica – Esquema Geral e Isométrica;
- f.16) IHS 02 – Detalhamento da Caixa D'água;
- f.17) IHS 03 – Instalações Sanitárias – Esquema Geral e Detalhamento Da Tubulação;
- f.18) IHS 04 – Plantas Fossa Filtro – Detalhamento Caixas de Inspeção E Gordura;

- g) Anexo VII – Esclarecimentos;
- h) Anexo VIII – Resíduos de Construção Civil;
- i) Anexo IX – Modelo Credenciamento para Vistoria Técnica;
- j) Anexo X – Modelo de Atestado de Vistoria Técnica;
- k) Anexo XI – Modelo de Declaração de opção pela dispensa de vistoria;

2. Anexo II do Edital – Minuta de Contrato;
3. Anexo III do Edital – Modelo de Procuração/Credencial;
4. Anexo IV do Edital - Modelo de Declarações;
5. Anexo V do Edital – Modelo de Declaração Independente de Proposta;
6. Anexo VI do Edital – Modelo de Declaração de Microempresa ou EPP
7. Anexo VII do Edital – Modelo de Proposta de Preços;
8. Anexo VIII do Edital – Modelo de Declaração de Responsabilidade Técnica;
9. Anexo IX do Edital – Modelo de Declaração de que os documentos exigidos nos subitens 7.2 e 7.3 deverão ser verificados no SICAF;
10. Anexo X – Modelo de Solicitação de Cadastramento – SEFAZ/AM.

**1.2.** A obra deverá ser executada conforme Projeto Básico constante do Anexo II deste Edital.

**1.2.1.** Todos os **materiais e equipamentos empregados**, bem como peças e componentes substituídos/aplicados, deverão ser de primeira qualidade ou qualidade extra, de primeiro uso, novos, apropriados a sua aplicação, estar em fase normal de fabricação e observar as especificações deste documento e seus anexos e as recomendações aceitas pela boa técnica, normas e legislação, sob pena de ser recusado o seu recebimento.

**1.2.1.1.** Entende-se por primeira qualidade ou qualidade extra, o nível de qualidade mais elevado da linha do material ou equipamento a ser utilizado;



Ministério Público do Estado do Amazonas  
Procuradoria-Geral de Justiça

### Comissão Permanente de Licitação

## MINUTA DE EDITAL DE TOMADA DE PREÇOS Nº 2.0\_/2022-CPL/MP/PGJ

1.2.1.2. Os serviços não aprovados, ou que se apresentarem defeituosos durante sua execução, serão demolidos e reconstruídos por conta exclusiva da CONTRATADA;

1.2.1.3. Os materiais que não satisfizerem as especificações ou forem julgados inadequados serão removidos do canteiro de obras dentro de 48 (quarenta e oito) horas a contar da determinação do Engenheiro Fiscal.

1.3. O objeto previsto nesta contratação deverá ser executado em obediência à **Resolução n.º 81, de 31 de janeiro de 2012 do CONSELHO NACIONAL DO MINISTÉRIO PÚBLICO**, publicada no Diário Oficial da União, Seção 1, de 24/02/2012, pág. 113 e 114, que dispõe sobre a adequação das edificações e serviços do Ministério Público da União e dos Estados às normas de acessibilidade e dá outras providências.

1.4. A elaboração do **Projeto Executivo**, que será concomitante com os serviços, será constituído por um relatório técnico, contendo o conjunto dos elementos necessários e suficientes à execução completa da obra, de acordo com as normas pertinentes da Associação Brasileira de Normas Técnicas – ABNT.

1.5. O valor estimado da contratação é de **R\$ 972.228,04 (Novecentos e Setenta e Dois Mil Duzentos e Vinte e Oito Reais e Quatro Centavos)**.

1.6. A proposta deverá incluir todos os custos relativos à mão de obra, equipamentos, materiais, ferramentas e dispositivos, transporte, alimentação, encargos sociais e BDI - Benefícios e Despesas Indiretas, bem como todo e qualquer custo que porventura vier a incidir na execução dos serviços, salvo aqueles decorrentes de fatos supervenientes definidos em lei.

1.7. Todas as licenças e taxas necessárias à execução dos serviços serão de responsabilidade da CONTRATADA, inclusive as taxas do **CONSELHO REGIONAL DE ENGENHARIA E AGRONOMIA – CREA/AM** ou **Conselho de Arquitetura e Urbanismo – CAU** referentes à Anotação de Responsabilidade Técnica – ART ou Registro de Responsabilidade Técnica – RRT pelos serviços executados.

1.7.1. A CONTRATADA será responsável pela aprovação dos projetos junto aos órgãos competentes, bem como pela expedição do respectivo Alvará, nos locais onde a legislação municipal exija, arcando com todas as licenças e taxas necessárias à execução dos serviços.

## 2. DA REALIZAÇÃO DE VISTORIA

2.1. As empresas **licitantes poderão (facultativo)** realizar **VISTORIA** ao local da prestação dos serviços, sob o acompanhamento de representante da PGJ-AM, em data e



Ministério Público do Estado do Amazonas  
Procuradoria-Geral de Justiça

### Comissão Permanente de Licitação

## **MINUTA DE EDITAL DE TOMADA DE PREÇOS Nº 2.0\_/2022-CPL/MP/PGJ**

horário previamente acordados segundo a conveniência deste Órgão, em função da variedade de atividades envolvidas e do conhecimento das informações e condições do ambiente para a realização dos trabalhos de execução do objeto, a fim de subsidiar a elaboração das propostas a serem submetidas ao certame.

**2.2.** Na hipótese de **optar pela realização da vistoria**, o interessado deverá obedecer às condições do item 6 do Projeto Básico n.º 23.2021.DEAC, Anexo I deste Edital:

**2.2.1.** A vistoria poderá ser realizada até **xx/xx/2022**, até **05 (cinco) dias úteis anteriores à data estipulada para abertura da licitação**.

**2.2.2.** As visitas deverão ser agendadas até **xx/xx/2022**, **03 (três) dias úteis de antecedência** à data limite de vistoria, com a Divisão de Engenharia Arquitetura e Cálculo, pelo telefone **(92) 3655-0739**, no período das **8h às 14h**.

**2.2.2.1.** O tempo de antecedência para agendamento é necessário para que a Administração planejar o deslocamento da equipe para acompanhamento da vistoria.

**2.2.3.** A visita será realizada pelo representante da interessada, que se apresentará municiado do **Credenciamento para Vistoria**, emitido nos termos do Anexo IX do Projeto Básico n.º 23.2021.DEAC, Anexo I deste Edital. Acompanhará a visita técnica um servidor designado pela **DIVISÃO DE ENGENHARIA, ARQUITETURA E CÁLCULO – DEAC**.

**2.2.3.1.** Por ocasião da visita, a interessada deverá apresentar à PGJ sua **Atestado de Vistoria**, de acordo com o modelo apresentado no Anexo X do Projeto Básico n.º 23.2021.DEAC, Anexo I deste Edital, que será assinada pelo servidor designado.

**2.3. Caso a empresa opte por não realizar a vistoria**, o interessado deverá apresentar no processo licitatório, em substituição à Declaração de Vistoria, uma **Declaração de Dispensa de Vistoria** assinada pelo responsável legal, informando sua opção de não realização desta visita, obedecendo ao modelo apresentado no Anexo X do Projeto Básico n.º 23.2021.DEAC, Anexo I deste Edital.

**2.4. O licitante deverá apresentar a ATESTADO DE VISTORIA ou a DECLARAÇÃO DE DISPENSA DE VISTORIA posteriormente, na fase licitatória, juntamente à PROPOSTA DE PREÇOS.**

**2.4.1. Na falta ou na apresentação da Declaração de Vistoria em desacordo com esta Cláusula, será permitido, na sessão pública, à empresa licitante presente ao certame, que elabore em manuscrito a “declaração de que conhece as condições**



Ministério Público do Estado do Amazonas  
Procuradoria-Geral de Justiça

### Comissão Permanente de Licitação

## MINUTA DE EDITAL DE TOMADA DE PREÇOS Nº 2.0\_/2022-CPL/MP/PGJ

locais para a execução dos serviços e entrega da obra”.

2.5. Independentemente da realização de vistoria, não serão admitidas quaisquer alegações de desconhecimento das condições e grau de dificuldades existentes ou erro orçamentário por parte da futura CONTRATADA, como justificativa para se eximirem das obrigações assumidas ou em favor de eventuais pretensões de acréscimos de preços em decorrência da execução dos serviços propostos.

### 3. DAS CONDIÇÕES DE PARTICIPAÇÃO

3.1. Poderão participar desta Tomada de Preços quaisquer interessados que explorem **ramo de atividade compatível** com o objeto desta Licitação e, na fase inicial de habilitação preliminar, comprovem possuir os requisitos mínimos de qualificação exigidos neste edital para execução de seu objeto.

3.2. O cadastramento e a habilitação parcial da Licitante no **Sistema de Cadastramento Unificado de Fornecedores – SICAF**, de que tratam as IN 02/2010 e 03/2018 da Secretaria de Logística e Tecnologia da Informação – SLTI do Ministério do Planejamento, Orçamento e Gestão – MPOG, desde que não existam pendências cadastrais, é válido como parte dos requisitos de Habilitação.

#### 3.3. Não poderão participar desta licitação:

- a) As pessoas físicas e jurídicas que se enquadrem, em uma ou mais, das hipóteses elencadas no art. 9.º e seus incisos da Lei n.º 8.666/93;
- b) Empresa que possua, em sua diretoria ou quadro técnico, funcionário público vinculado ao **MINISTÉRIO PÚBLICO DO ESTADO DO AMAZONAS** ou à **COMISSÃO PERMANENTE DE LICITAÇÃO**;
- c) As pessoas físicas ou jurídicas que possuam sócios, diretores ou gerentes, que sejam cônjuge, companheiro ou parente em linha reta, colateral ou por afinidade, até o terceiro grau, inclusive, de membros ou de servidores ocupantes de cargo de direção, chefia ou assessoramento no âmbito do **MINISTÉRIO PÚBLICO DO ESTADO DO AMAZONAS**, e de sua CPL;
- d) Empresa estrangeira que não funcione no País, nem interessada que se encontre sob falência, recuperação judicial e extrajudicial (conforme Lei nº. 11.101/05), ou de insolvência, ou sob outra forma de concurso de credores, em dissolução ou liquidação judicial e extrajudicial ou, ainda, em regime de consórcio, qualquer que seja sua forma de constituição;
- e) Licitante que, por quaisquer motivos, **tenha sido declarada inidônea ou punida com suspensão e/ou impedimento de licitar e contratar** por órgão da Adminis-



Ministério Público do Estado do Amazonas  
Procuradoria-Geral de Justiça

### Comissão Permanente de Licitação

## MINUTA DE EDITAL DE TOMADA DE PREÇOS Nº 2.0\_/2022-CPL/MP/PGJ

tração Pública, Direta ou Indireta, Federal, Estadual, Municipal ou do Distrito Federal, desde que o ato tenha sido publicado na imprensa oficial, com consulta aos bancos de dados oficiais (SICAF, por exemplo), conforme o caso, pelo órgão que o praticou, enquanto perdurarem os motivos determinantes da punição ou até que seja promovida sua reabilitação;

- f) Entidades empresariais que estejam reunidas em consórcio;
- g) Organizações da Sociedade Civil de Interesse Público - OSCIP, atuando nessa condição (Acórdão nº 746/2014-TCU-Plenário);
- h) Que não atendam às condições deste Edital e seus anexos;
- i) Sociedades integrantes de um mesmo grupo econômico, assim entendidas aquelas que tenham diretores, sócios ou representantes legais comuns, ou que utilizem recursos materiais, tecnológicos ou humanos em comum, exceto se demonstrado que não agem representando interesse econômico comum;

**3.4. A declaração falsa relativa ao cumprimento dos requisitos de habilitação e proposta sujeitará o licitante às sanções previstas neste edital.**

## 4. DO CREDENCIAMENTO

**4.1. Os licitantes que desejarem manifestar-se durante as fases do procedimento licitatório deverão estar devidamente representados.** A representação da empresa junto ao **MINISTÉRIO PÚBLICO DO ESTADO DO AMAZONAS** formalizar-se-á com a apresentação do ato constitutivo, estatuto ou contrato social da empresa, procuração pública ou particular com firma reconhecida ou credenciamento, na forma seguinte:

- a) No dia, horário e local estabelecidos no preâmbulo deste Edital, se presente à sessão, o **representante da empresa** deverá apresentar à Comissão Licitante, **em separado dos envelopes**, documento que o credencie a participar desta licitação respondendo por sua representada (dentre eles, registro comercial, no caso de empresa individual; contrato social ou estatuto em vigor no caso de sociedades comerciais e no caso de sociedades por ações, acompanhado, neste último, de documentos de eleição de seus administradores; inscrição do ato constitutivo, no caso de sociedades civis, acompanhada de prova de diretoria em exercício; e ata de fundação e estatuto social em vigor, com a ata da assembleia que o aprovou, devidamente arquivado na Junta Comercial e demais documentos necessários), devendo, ainda, identificar-se civilmente exibindo a Carteira de Identidade ou outro documento equivalente com foto.
- b) O credenciamento far-se-á por meio de instrumento público ou instrumento



Ministério Público do Estado do Amazonas  
Procuradoria-Geral de Justiça

### Comissão Permanente de Licitação

#### **MINUTA DE EDITAL DE TOMADA DE PREÇOS Nº 2.0\_/2022-CPL/MP/PGJ**

particular de procuração, neste caso, de acordo com o **Modelo de Carta de Credenciamento** constante do Anexo III do Edital, com firma reconhecida em cartório, no qual **constem expressos poderes para atuar em todas as fases desta licitação, inclusive para requerer, transferir, receber, dar quitação, transigir, acordar, apresentar documentação e proposta, participar de sessões públicas de abertura de propostas e de documentos de habilitação, assinar ata, registrar ocorrências, formular impugnações, interpor recursos, prestar declaração, renunciar ao direito de recorrer, desistir, enfim, praticar e/ou assinar todos os demais atos pertinentes ao certame, em nome do proponente / outorgante.**

- c) Em caso de credenciamento por **procurador** ou em caso de substabelecimento é obrigatória à apresentação da Procuração original ou fotocópia autenticada nos termos do **subitem 5.5**, que concede poderes ao Procurador.
- d) No caso de representação por sócio, **proprietário, dirigente ou assemelhado da empresa proponente**, tal condição deverá ser demonstrada mediante apresentação de documento de identificação civil, acompanhado de: registro comercial no caso de empresa individual, contrato social ou estatuto em vigor, no caso de sociedades comerciais e, no caso de sociedades por ações, dos documentos de eleição de seus administradores; inscrição do ato constitutivo, no caso de sociedades civis, acompanhada de prova de diretoria em exercício; e ata de fundação e estatuto social em vigor, com a ata da assembleia que o aprovou, devidamente arquivado na Junta Comercial, sendo que em tais documentos devem constar expressos poderes para exercerem direitos e assumir obrigações em decorrência de tal investidura;

**d.1) NO CASO DE PROPRIETÁRIO, SÓCIO-ADMINISTRADOR, DIRIGENTE OU ASSEMELHADO DA EMPRESA PROPONENTE**, nas documentações referentes a alínea “d” deverão constar os poderes necessários para exercerem direitos e assumirem obrigações em decorrência de tal investidura. Se o representante for sócio não detentor de poderes para, isoladamente, formular propostas ou praticar atos de administração, os demais sócios participantes da administração, conforme dispuser o instrumento de constituição da empresa, deverão outorgar-lhes os poderes necessários;

**4.2.** O não-credenciamento **não impedirá** a participação das interessadas no certame, mas impossibilitará o seu representante de se manifestar em nome da licitante durante as sessões públicas para a prática dos demais atos do certame que requeiram representação pessoal do licitante na sessão, não podendo, inclusive, rubricar documentos, fazer observação ou interferir no desenvolvimento dos trabalhos.



Ministério Público do Estado do Amazonas  
Procuradoria-Geral de Justiça

### Comissão Permanente de Licitação

## **MINUTA DE EDITAL DE TOMADA DE PREÇOS Nº 2.0\_/2022-CPL/MP/PGJ**

4.2.1. Os licitantes interessados em participar do certame não necessitam encaminhar seus representantes legais para entregar os envelopes com a documentação e as propostas, podendo, inclusive, encaminhá-los via Correio ou outro meio similar de entrega, atentando para as datas e horários finais para recebimento dos mesmos, constantes neste Edital. A correspondência deverá ser endereçada com aviso de recebimento para a Comissão de Licitação no endereço indicado no Item 1 deste Edital e conter os dois envelopes acima mencionados, além das declarações complementares, com antecedência mínima de 1 (uma) hora do momento marcado para abertura da sessão pública.

**4.3. É vedado que as empresas licitantes apresentem o mesmo representante, para fins de Credenciamento ou Vistoria, nesta licitação, sob pena de comprometer o caráter competitivo deste certame.**

4.4. Todos os documentos alusivos ao CREDENCIAMENTO, caso a caso, deverão ser apresentados em originais, cópias autenticadas por cartório competente, ou devidamente conferidas com os originais pela Comissão Licitante, a fim de, igualmente, instruírem o procedimento correspondente.

4.5. À empresa Licitante que participe do certame será permitido o credenciamento de apenas um representante legal sendo vedada a participação de qualquer pessoa representando mais de um Licitante, salvo na hipótese de que tais Licitantes não estejam concorrendo para os mesmos itens do certame.

4.6. Caso o Contrato Social, Estatuto ou equivalente determine que mais de uma pessoa deva assinar a procuração para designar representante(s) da empresa, a falta de quaisquer uma delas invalida o documento para os fins deste procedimento licitatório.

4.7. Na apresentação de representante legal sem a devida comprovação de seus poderes, a empresa licitante não será credenciada para o certame, mas o representante poderá acompanhar o certame desde que não interfira de modo a perturbar ou impedir a realização dos trabalhos.

**4.8. Os documentos para credenciamento de que trata este tópico do Edital, deverão vir FORA DOS ENVELOPES de propostas de preço e de habilitação.**

## **5. DA FORMA DE APRESENTAÇÃO**

5.1. A Documentação para **HABILITAÇÃO** e a **PROPOSTA DE PREÇOS** deverão ser apresentados ao **MINISTÉRIO PÚBLICO DO ESTADO DO AMAZONAS**, em 2 (dois) envelopes distintos e lacrados, contendo em suas partes externas frontais os seguintes sobrescritos:





Ministério Público do Estado do Amazonas  
Procuradoria-Geral de Justiça

### Comissão Permanente de Licitação

## MINUTA DE EDITAL DE TOMADA DE PREÇOS Nº 2.0\_/2022-CPL/MP/PGJ

COMISSÃO PERMANENTE DE LICITAÇÃO TOMADA DE PREÇOS N.º 2.00x/2022 ENVELOPE N.º 01 DOCUMENTAÇÃO DE HABILITAÇÃO Razão Social e CNPJ	COMISSÃO PERMANENTE DE LICITAÇÃO TOMADA DE PREÇOS N.º 2.00x/2022 ENVELOPE N.º 02 PROPOSTA DE PREÇOS Razão Social e CNPJ
--	---

5.2. A documentação exigida nesta licitação deverá comprovar a habilitação jurídica, regularidade fiscal, qualificação técnica e qualificação econômico-financeira da licitante;

5.3. Para garantir a integridade da documentação e das propostas de preços, recomenda-se que estas contenham índices, com a relação abreviada dos documentos apresentados, na ordem em que são solicitados neste edital, e folhas numeradas e timbradas com o nome, logotipo ou logomarca do licitante, além da rubrica ou assinatura de seu representante legal em todas as folhas.

5.4. Todos os documentos, inclusive os alusivos ao CREDENCIAMENTO, deverão ser apresentados em cópias autenticadas por Cartório competente ou devidamente conferidas com os originais pela Comissão Licitante, até o dia anterior à data prevista para o recebimento dos envelopes da documentação e da proposta.

5.4.1. A Comissão Permanente de Licitação reserva-se o direito de solicitar o original de qualquer documento, sempre que julgar necessário.

5.5. Os documentos e as propostas, bem como toda e qualquer documentação impressa encaminhada pelas Licitantes, serão apresentados em língua portuguesa.

5.6. Os modelos anexados ao edital servem apenas como orientação, não sendo motivo de impedimento, desclassificação ou inabilitação a apresentação de declarações que sejam elaboradas de forma diferente desde que contenham os elementos essenciais.

5.7. A condição de Microempresa ou de Empresa de Pequeno Porte, **para efeito do tratamento diferenciado previsto na Lei Complementar n.º 123/2006**, deverá ser comprovada mediante apresentação da seguinte documentação:

5.7.1. Declaração, firmada pelo representante legal da empresa, de enquadramento da licitante como Microempresa – ME e Empresa de Pequeno Porte – EPP apta a usufruir do tratamento favorecido estabelecido nos arts. 42 a 49 da Lei Complementar n.º 123, de 2006, inexistindo impedimentos (Anexo VI).

5.7.1.1. A apresentação declaração mencionada no subitem anterior é facultativa e deverá ser entregue tão-somente pelas licitantes efetivamente enquadradas que



Ministério Público do Estado do Amazonas  
Procuradoria-Geral de Justiça

### Comissão Permanente de Licitação

## **MINUTA DE EDITAL DE TOMADA DE PREÇOS Nº 2.0\_/2022-CPL/MP/PGJ**

pretendam se beneficiar do regime legal diferenciado e que não tenham sido alcançadas por alguma hipótese de exclusão do tratamento jurídico diferenciado.

**5.7.1.2.** A participação em licitação na condição de microempresa ou empresa de pequeno porte ou cooperativa equiparada, sem que haja o enquadramento nessas categorias, ensejará a aplicação das sanções previstas em Lei e a exclusão do regime de tratamento diferenciado. A comissão poderá realizar diligências para verificar a veracidade da declaração.

**5.8.** Como condição para a aplicação do tratamento diferenciado previsto na Lei Complementar n.º 123/2006, a Comissão de Licitação poderá realizar consultas e diligências para verificar se o somatório dos valores das ordens bancárias recebidas pela ME/EPP, no exercício anterior, extrapola o limite previsto no artigo 3º, inciso II, da referida Lei, ou o limite proporcional de que trata o artigo 3º, §2º, do mesmo diploma, em caso de início de atividade no exercício considerado.

**5.8.1.** Para a microempresa ou empresa de pequeno porte, a consulta também abrangerá o exercício corrente, para verificar se o somatório dos valores das ordens bancárias por ela recebidas, até o mês anterior ao da sessão pública da licitação, extrapola os limites acima referidos, acrescidos do percentual de 20% (vinte por cento) de que trata o artigo 3º, §§ 9º-A e 12, da Lei Complementar n.º 123, de 2006;

**5.8.2.** A participação em licitação na condição de microempresa ou empresa de pequeno porte ou cooperativa equiparada, sem que haja o enquadramento nessas categorias, ensejará a aplicação das sanções previstas em Lei e a exclusão do regime de tratamento diferenciado. A comissão poderá realizar diligências para verificar a veracidade da declaração.

## **6. DO PROCEDIMENTO**

**6.1.** No horário, dia e local fixados no preâmbulo deste Edital, terá início a sessão pública, prosseguindo-se com o credenciamento dos participantes e a abertura dos envelopes contendo a documentação de habilitação e a realização de consulta “on line” ao SICAF.

**6.2.** As licitantes apresentarão, inicialmente em separado dos envelopes, o credenciamento dos seus respectivos representantes, na forma disposta na **Seção 2** deste Edital, ressalvado o previsto no **subitem 4.2.1 deste instrumento convocatório**.

**6.2.1. Decorrido o horário supracitado para a abertura da licitação, a CPL, a seu**



Ministério Público do Estado do Amazonas  
Procuradoria-Geral de Justiça

### Comissão Permanente de Licitação

#### **MINUTA DE EDITAL DE TOMADA DE PREÇOS Nº 2.0\_/2022-CPL/MP/PGJ**

**exclusivo critério, poderá conceder tolerância de até 15 (quinze) minutos para o início da sessão.**

**6.2.2.** Uma vez entregues os credenciamentos, identificadas todos os licitantes presentes e aberto o primeiro envelope de habilitação, considerar-se-á iniciada a sessão, a partir do que não será permitida a participação de retardatários, a não ser como ouvintes, nem tampouco serão permitidos quaisquer adendos ou esclarecimentos relativos à documentação ou proposta de preços apresentadas;

**6.2.3.** Uma vez iniciada a abertura dos envelopes de **Documentação e Proposta**, não serão permitidas quaisquer retificações que possam influir no resultado final do certame, ressalvado o disposto no subitem 9.3.

**6.2.4.** Os atos públicos poderão ser assistidos por qualquer pessoa, mas somente deles participarão ativamente os licitantes ou representantes credenciados, não sendo permitida a intercomunicação entre eles, nem atitudes desrespeitosas ou que causem tumultos e perturbem o bom andamento dos trabalhos.

**6.3.** Em seguida, as licitantes entregarão à **CPL** os Envelopes de n.º 1 (**DOCUMENTAÇÃO PARA HABILITAÇÃO**) e de n.º 2 (**PROPOSTA DE PREÇOS**).

**6.4.** Abertos os envelopes contendo a **Documentação de Habilitação**, na presença das interessadas, que fará conferência e dará vista dos documentos apresentados após rubricar todas as folhas. As mesmas deverão ser rubricadas pelos representantes credenciados das licitantes presentes ao Ato, após o que a sessão poderá ser suspensa para julgamento da habilitação.

**6.4.1.** A conclusão da habilitação dar-se-á em sessão convocada previamente, diretamente às licitantes ou mediante publicação de aviso na página *web* da Procuradoria-Geral de Justiça, no endereço <http://www.mpam.mp.br/index.php/servicos-sp-261893274/licitacoes>.

**6.4.2.** Do resultado da Etapa de Habilitação cabe interposição de Recurso Administrativo (prazo de 5 dias úteis), cuja intimação será feita mediante publicação no Diário Oficial Eletrônico (DOMPE) e no site oficial do MPAM ([www.mpam.mp.br](http://www.mpam.mp.br)), salvo se presentes os prepostos dos Licitantes no ato em que foi adotada a decisão, quando poderá ser feita por comunicação direta aos interessados e lavrada em ata.

**6.5.** A CPL verificará a Documentação de cada Licitante e serão consideradas habilitadas aquelas que atenderem integralmente a todas as condições previstas nas Seções 7 e 8 deste Edital.

**6.6.** Os envelopes de **Proposta** serão mantidos fechados, sob a guarda da CPL, que os rubricará, juntamente com os representantes credenciados das licitantes.



Ministério Público do Estado do Amazonas  
Procuradoria-Geral de Justiça

### Comissão Permanente de Licitação

## **MINUTA DE EDITAL DE TOMADA DE PREÇOS Nº 2.0\_/2022-CPL/MP/PGJ**

**6.7. Intimadas do resultado do julgamento**, na forma da lei, caso todas as licitantes manifestem expressa renúncia/desistência expressa ao direito de recurso contra a decisão de habilitação e/ou inabilitação ou desde que transcorrido o prazo sem interposição de recurso, serão abertos os **Envelopes de n.º 2 - PROPOSTA DE PREÇOS** que, também, serão rubricados em todas as folhas pelos Membros da CPL e demais participantes.

**6.8.** Se as licitantes não renunciarem ao direito de recurso na forma prevista no **subitem 6.7. desta Seção**, os **Envelopes de n.º 2 - PROPOSTA DE PREÇOS** só poderão ser abertos após o transcurso do **prazo de 5 (cinco) dias úteis** e, se houver recurso, na mesma forma do **Art. 109, I, a, da Lei n.º 8.666/93**, após o julgamento deste.

**6.9.** A CPL lavrará Atas Circunstanciadas registrando todos os atos praticados no decorrer do processo licitatório, as quais serão assinadas por todos os seus Membros e, quando for o caso, pelos representantes legais das licitantes presentes.

**6.10.** Decididos os recursos da fase de habilitação, ou na ausência deles, a CPL designará, na forma da lei, a data da sessão pública de abertura dos **Envelopes de n.º 2 - PROPOSTA DE PREÇOS**.

**6.11.** Abertos os **Envelopes de n.º 2 - PROPOSTA DE PREÇOS**, serão rubricadas todas as folhas pelos Membros da CPL, em seguida serão oferecidas ao exame e à rubrica dos representantes credenciados das licitantes presentes ao Ato, após o que a sessão poderá ser suspensa para julgamento das Propostas de Preços, na forma da Seção 10 deste Edital.

**6.12.** Ultrapassada a fase de habilitação não caberá desistência da proposta, salvo por motivo justo decorrente de fato superveniente e aceito pela Comissão Permanente de Licitação.

**6.12.1.** Abertos os **Envelopes de n.º 2 - PROPOSTA DE PREÇOS**, não caberá desclassificar as propostas por motivo relacionado à habilitação, salvo em razão de fatos supervenientes ou só conhecidos após o julgamento.

**6.12.2.** Após, será realizada a análise e o julgamento das propostas de acordo com as exigências estabelecidas no ato convocatório

**6.13.** É facultada à Comissão Permanente de Licitação ou à autoridade superior, **em qualquer fase desta Tomada de Preços**, a promoção de diligência destinada a esclarecer ou completar a instrução do processo, vedada a inclusão posterior de documentação ou informação que deveriam constar originariamente da documentação e das propostas.

**6.13.1.** O Presidente da CPL poderá solicitar a correção e/ou ajuste nas propostas de preço e planilhas apresentadas para que possam refletir corretamente os custos envolvidos na contratação, desde que não haja majoração do preço proposto, para



Ministério Público do Estado do Amazonas  
Procuradoria-Geral de Justiça

### Comissão Permanente de Licitação

## MINUTA DE EDITAL DE TOMADA DE PREÇOS Nº 2.0\_/2022-CPL/MP/PGJ

fins de análise quanto a aceitabilidade do preço ofertado.

**6.14. Intimadas do resultado do julgamento das Propostas de Preços**, na forma da lei, será concedido prazo na forma do **art. 109, I, b, da Lei n.º 8.666/93**, salvo se todas as licitantes renunciarem expressamente ao direito de recurso contra a decisão de classificação e/ou desclassificação, quando a licitação será concluída.

### 7. DOS DOCUMENTOS PARA HABILITAÇÃO

**7.1.** Como condição prévia ao exame da documentação de habilitação, o Servidor responsável pela condução verificará o eventual descumprimento das condições de participação, especialmente quanto à existência de sanção que impeça a participação no certame ou a futura contratação, mediante a consulta aos seguintes cadastros:

- a) SICAF;
- b) Cadastro Nacional de Empresas Inidôneas e Suspensas - CEIS, mantido pela Controladoria-Geral da União ([www.portaldatransparencia.gov.br/ceis](http://www.portaldatransparencia.gov.br/ceis));
- c) Cadastro Nacional de Condenações Cíveis por Atos de Improbidade Administrativa, mantido pelo Conselho Nacional de Justiça ([www.cnj.jus.br/improbidade\\_adm/consultar\\_requerido.php](http://www.cnj.jus.br/improbidade_adm/consultar_requerido.php)).
- d) Lista de Inidôneos e o Cadastro Integrado de Condenações por Ilícitos Administrativos - CADICON, mantidos pelo Tribunal de Contas da União - TCU;

**7.1.1.** Para a consulta de licitantes pessoa jurídica poderá haver a substituição das consultas das alíneas "b", "c" e "d" acima pela Consulta Consolidada de Pessoa Jurídica do TCU (<https://certidoesapf.apps.tcu.gov.br/>)

**7.1.2.** A consulta aos cadastros será realizada em nome da empresa licitante e também de seu sócio majoritário, por força do artigo 12 da Lei nº 8.429, de 1992, que prevê, dentre as sanções impostas ao responsável pela prática de ato de improbidade administrativa, a proibição de contratar com o Poder Público, inclusive por intermédio de pessoa jurídica da qual seja sócio majoritário.

**7.1.2.1.** Caso conste na Consulta de Situação do Fornecedor a existência de Ocorrências Impeditivas Indiretas, o gestor diligenciará para verificar se houve fraude por parte das empresas apontadas no Relatório de Ocorrências Impeditivas Indiretas.

**7.1.2.1.1.** A tentativa de burla será verificada por meio dos vínculos societários, linhas de fornecimento similares, dentre outros.

**7.1.2.1.2.** O licitante será convocado para manifestação previamente à sua desclassificação.



Ministério Público do Estado do Amazonas  
Procuradoria-Geral de Justiça

### Comissão Permanente de Licitação

#### **MINUTA DE EDITAL DE TOMADA DE PREÇOS Nº 2.0\_/2022-CPL/MP/PGJ**

7.1.3. Constatada a existência de sanção, o licitante será declarado inabilitado, por falta de condição de participação.

7.1.4. Ao licitante inabilitado será devolvido o respectivo Envelope nº 02, sem ser aberto, depois de transcorrido o prazo legal sem interposição de recurso ou de sua desistência, ou da decisão desfavorável do recurso.

7.2. Não ocorrendo a inabilitação por força das situações acima mencionadas, a documentação de habilitação dos licitantes então será verificada, conforme demais exigências previstas neste instrumento convocatório.

7.3. Também poderão ser consultados os sítios oficiais emissores de certidões, especialmente quando o licitante esteja com alguma documentação vencida junto ao SICAF.

7.4. As Microempresas e Empresas de Pequeno Porte deverão encaminhar a documentação de habilitação, ainda que haja alguma restrição de regularidade fiscal e trabalhista, nos termos do art. 43, § 1º da LC nº 123, de 2006.

7.5. Caso a Comissão julgue conveniente, poderá suspender a reunião para analisar os documentos apresentados, marcando, na oportunidade, nova data e horário em que voltará a reunir-se, informando os licitantes. Nessa hipótese, todos os documentos de habilitação já rubricados e os Envelopes nº 02 - Proposta de Preços, rubricados externamente por todos os licitantes e pelos membros da Comissão, permanecerão em poder desta, até que seja concluída a fase de habilitação.

7.6. As licitantes deverão apresentar em envelope fechado e identificado as documentações necessárias para fins de habilitação na presente licitação, em original ou cópia autenticada por cartório competente ou por servidor da administração ou publicação em órgão da imprensa oficial, relativa à:

#### **7.7. Relativos à Habilitação Jurídica:**

7.7.1. No caso de empresário individual: inscrição no Registro Público de Empresas Mercantis, a cargo da Junta Comercial da respectiva sede;

7.7.2. No caso de sociedade empresária ou empresa individual de responsabilidade limitada – EIRELI: ato constitutivo, estatuto ou contrato social em vigor, devidamente registrado na Junta Comercial da respectiva sede, acompanhado de documento comprobatório de seus administradores;

7.7.3. Inscrição no Registro Público de Empresas Mercantis onde opera, com averbação no Registro onde tem sede a matriz, caso o participante seja sucursal, filial ou agência;

7.7.4. No caso de sociedade simples: inscrição do ato constitutivo no Registro Civil das Pessoas Jurídicas do local de sua sede, acompanhada de prova da indicação dos seus administradores;



Ministério Público do Estado do Amazonas  
Procuradoria-Geral de Justiça

### Comissão Permanente de Licitação

#### **MINUTA DE EDITAL DE TOMADA DE PREÇOS Nº 2.0\_/2022-CPL/MP/PGJ**

7.7.5. Decreto de autorização, em se tratando de empresa ou sociedade estrangeira em funcionamento no País, e ato de registro ou autorização para funcionamento expedido pelo Órgão competente, quando a atividade assim o exigir.

7.7.6. Os documentos mencionados nos subitens 7.6.1. a 7.6.5. deverão estar acompanhados de todas as alterações ou da consolidação respectiva.

#### **7.8. Relativos à Regularidade Fiscal e Trabalhista:**

7.8.1. Prova de inscrição no Cadastro Nacional de Pessoa Jurídica (CNPJ);

**7.8.2. Prova de inscrição no cadastro de contribuintes Estadual e/ou Municipal, relativo à sede do licitante, pertinente ao seu ramo de atividade e compatível com o objeto contratual ou outra prova equivalente, na forma da lei, ficando dispensada esta exigência, no caso de comprovação de regularidade prevista no subitem 7.8.6.;**

7.8.3. Prova de regularidade com a Fazenda Pública e Seguridade Social através da apresentação dos seguintes documentos:

7.8.4. Prova de regularidade fiscal perante a Fazenda Nacional, mediante apresentação de certidão expedida conjuntamente pela Secretaria da Receita Federal do Brasil (RFB) e pela Procuradoria-Geral da Fazenda Nacional (PGFN), referente a todos os créditos tributários federais e à Dívida Ativa da União (DAU) por elas administrados, inclusive aqueles relativos à Seguridade Social, nos termos da Portaria Conjunta nº 1.751, de 02/10/2014, do Secretário da Receita Federal do Brasil e da Procuradora-Geral da Fazenda Nacional.

7.8.5. Prova de regularidade relativa ao Fundo de Garantia por Tempo de Serviço (FGTS), demonstrando a situação regular da licitante, no cumprimento dos encargos sociais instituídos por lei, em validade;

**7.8.6. Prova de regularidade para com a Fazenda Estadual e Municipal do domicílio ou sede da licitante ou outra prova equivalente, na forma da lei, afastando-se a necessidade de envio da inscrição prevista no subitem 7.8.2.;**

**7.8.6.1.** caso o fornecedor seja considerado isento de tributos relacionados ao objeto licitatório, deverá comprovar tal condição mediante a apresentação de declaração emitida pela correspondente Fazenda do domicílio ou sede do fornecedor, ou outra equivalente, na forma da lei;

7.8.7. Prova de inexistência de débitos inadimplidos perante a Justiça do Trabalho, mediante a apresentação de certidão negativa ou positiva com efeito de negativa, nos termos do Título VII-A da Consolidação das Leis do Trabalho, aprovada pelo Decreto-Lei nº 5.452, de 1º de maio de 1943;

7.8.8. A aceitação de certidões emitidas via Internet ficará sujeita à confirmação de sua validade mediante consulta *on line* ao cadastro emissor respectivo.



Ministério Público do Estado do Amazonas  
Procuradoria-Geral de Justiça

### Comissão Permanente de Licitação

## **MINUTA DE EDITAL DE TOMADA DE PREÇOS Nº 2.0\_/2022-CPL/MP/PGJ**

### 7.9. Relativos à Qualificação Técnica:

**7.9.1. Certidão de Registro e Quitação de Pessoa Jurídica no Conselho Regional de Engenharia e Agronomia – CREA (Lei n.º 5.194/66) ou no Conselho de Arquitetura e Urbanismo – CAU, conforme as áreas de atuação previstas no Projeto Básico, em cuja jurisdição se encontre sua sede;**

**7.9.1.1.** Caso a Certidão não seja da jurisdição do CREA-AM ou CAU/AM, o licitante deverá apresentar o registro devidamente vistado pelo mesmo, conforme art. 1º, da Resolução nº 413, de 27/6/1997.

**7.9.2. Certidão de registro de pessoa física emitida pelo CREA da jurisdição do domicílio do profissional, em nome do integrante da Equipe Técnica responsável pelos serviços, segundo as atribuições estipuladas pela Resolução CONFEA n.º 218/1973, com validade na data de recebimento dos documentos de habilitação e classificação, onde conste atribuição compatível com a área de atuação indicada pelo licitante.**

**7.9.2.1.** Antes da assinatura do contrato, o licitante declarado vencedor do certame deverá apresentar “visto ou inscrição ou qualquer outro documento obtido perante o CREA” que se fizer necessário para a execução do serviço em questão, em nome do(s) profissional(is), por ele indicado para execução do(s) projeto(s).

**7.9.3. Comprovação de aptidão para desempenho de atividade pertinente e compatível em características, quantidades e prazos com o objeto da licitação, da seguinte forma:**

**7.9.3.1. Atestado(s) de Capacidade Técnico-Operacional** fornecido(s) por pessoa jurídica de direito público ou privado contratante de serviço, em que fique comprovado que o LICITANTE executou obras ou serviços similares de complexidade tecnológica e operacional equivalente ou superior ao objeto do presente cotejo, em edificações não residenciais e com fornecimento de todo o material de reposição.

**7.9.3.2. Atestado(s) de qualificação técnico-profissional**, de profissional, ou profissionais, de nível superior ou outro devidamente reconhecido pela entidade competente, em que fique comprovada a capacidade técnica por execução de objeto com características semelhantes ao presente objeto, devidamente registrado(s) no CREA ou CAU da região competente, que atenda(m) às características de porte e tecnologia e tenha compatibilidade com as parcelas de maior relevância e valor significativo do objeto deste Edital.

**7.9.3.2.1.** O Responsável Técnico deverá possuir vínculo com a licitante, na data fixada para entrega dos envelopes **Documentação de Habilitação e Propostas**





Ministério Público do Estado do Amazonas  
Procuradoria-Geral de Justiça

### Comissão Permanente de Licitação

## MINUTA DE EDITAL DE TOMADA DE PREÇOS Nº 2.0\_/2022-CPL/MP/PGJ

de Preços, entendendo-se como tal, para fins deste Edital:

- a) o sócio que comprove seu vínculo por intermédio de contrato social/estatuto social;
- b) o administrador ou o diretor;
- c) o responsável técnico não sócio da empresa, que conste do quadro de Responsáveis Técnicos da Certidão de Registro referida no **subitem 7.9.1**, ou detentor de ART (Anotação de Responsabilidade Técnica) ou RRT (Registro de Responsabilidade Técnica) validada pelo respectivo conselho profissional para a data da licitação;
- d) o empregado devidamente registrado em Carteira de Trabalho e Previdência Social – CTPS assinada pela licitante ou no Livro de Registro de Empregados; ou
- e) o prestador de serviços com contrato escrito vigente firmado com a licitante, cuja duração seja, no mínimo, suficiente para a execução do objeto licitado;
- f) declaração de contratação futura de profissional, desde que acompanhada de declaração de anuência do profissional;

**7.9.3.3.** Os referidos atestados de Qualificação Técnico-Profissional deverão ser apresentados com o visto da Entidade Profissional correspondente ou na forma de Certidão de Acervo Técnico – CAT;

**7.9.3.4.** As licitantes, quando solicitadas, deverão disponibilizar todas as informações necessárias à comprovação da legitimidade dos atestados solicitados, apresentando, dentre outros documentos, cópia do contrato que deu suporte à contratação e das correspondentes Certidões de Acervo Técnico (CAT), endereço atual da contratante e local em que foram executadas as obras e serviços de engenharia.

**7.9.3.5.** No caso de pessoa jurídica de direito público, o(s) atestado(s) ou certidão(ões) deverá(ão) ser assinado(s) pelo responsável do setor competente do órgão;

**7.9.3.6.** No caso de pessoa jurídica de direito privado, o(s) atestado(s) deverá(ão) conter dados suficientes para identificação civil do declarante, com referência ao cargo/função que ocupa na empresa.

**7.9.3.7.** A ausência de apresentação de atestado claro, legível e idôneo, em não conformidade com este edital, tendo em vista o vulto da contratação, será motivo de inabilitação, a critério do Pregoeiro.

**7.9.4.** Indicação do pessoal técnico adequado e disponível para realização do objeto



Ministério Público do Estado do Amazonas  
Procuradoria-Geral de Justiça

### Comissão Permanente de Licitação

## **MINUTA DE EDITAL DE TOMADA DE PREÇOS Nº 2.0\_/2022-CPL/MP/PGJ**

desta licitação, bem como a qualificação de cada um dos membros de sua equipe técnica que se responsabilizará pelo objeto desta licitação, **devendo constar nessa equipe técnica o detentor do acervo referido no subitem 7.9.3.2.**

**7.9.4.1.** A verificação da veracidade e exatidão das informações prestadas pelas licitantes quanto à equipe técnica listada para realização do objeto desta licitação, conforme exigência contida no **subitem 7.9.3.2** poderá ser auxiliada por técnico(s) da Instituição ou outro especialmente designado para tanto.

**7.9.4.2.** Havendo necessidade de afastamento de qualquer dos profissionais cuja capacitação, experiência e qualificação técnica tenha contribuído para classificação da CONTRATADA no processo licitatório, deverá ocorrer a substituição por outro com capacitação, experiência e qualificação técnica equivalente ou superior à do profissional substituído, devidamente comprovadas, nos termos do artigo 30, §10, da Lei nº 8.666, de 1993;

**7.9.4.3.** No caso do subitem anterior, a CONTRATADA submeterá à aprovação da CONTRATANTE proposta de substituição de profissional, feita por escrito, fundamentada e instruída com as provas necessárias à comprovação da situação que se apresenta, e incluirá indicação do novo profissional com o respectivo acervo técnico. Para a sua efetivação, a proposta de substituição deverá ser apreciada e aprovada pela PGJ/AM;

**7.9.5.** No caso de duas ou mais licitantes apresentarem atestados de um mesmo profissional, como comprovação de qualificação técnica, todas serão inabilitadas.

### **7.10. Relativos à Qualificação Econômico-Financeira:**

**7.10.1.** Cópia do Balanço Patrimonial e demonstrações contábeis da licitante, do **último exercício social exigível, apresentados na forma da lei, vedada a sua substituição por balancetes ou balanços provisórios, podendo ser atualizados por índices oficiais quando encerrado há mais de 3 (três) meses da data da licitação;**

**7.10.1.1.** O Balanço apresentado deverá cumprir as seguintes formalidades: a) Indicação do número das páginas e números do livro onde estão inscritos o balanço patrimonial e a DRE (Demonstração do Resultado do Exercício) no Livro Diário. Além do acompanhamento do respectivo Termo de Abertura e Termo de Encerramento do mesmo; b) Assinatura do contador e do titular ou representante legal da empresa no balanço patrimonial e DRE (pode ser feita digitalmente); c) Prova de registro na Junta Comercial ou Cartório (devidamente carimbado, com etiqueta, chancela da Junta Comercial ou código de registro);

**7.10.1.2.** No caso de empresa constituída no mesmo exercício social vigente, a exigência do item 7.10.1 será atendida mediante apresentação do Balanço de



Ministério Público do Estado do Amazonas  
Procuradoria-Geral de Justiça

### Comissão Permanente de Licitação

#### **MINUTA DE EDITAL DE TOMADA DE PREÇOS Nº 2.0\_/2022-CPL/MP/PGJ**

Abertura e Demonstrações Contábeis referentes ao período de existência da sociedade.

7.10.1.3. É admissível o balanço intermediário, se decorrer de lei ou contrato/estatuto social.

7.10.2. Deverá comprovar patrimônio líquido não inferior a 10% (dez por cento) do valor estimado da contratação, quando qualquer dos índices **Liquidez Geral, Liquidez Corrente e Solvência Geral**, informados no Balanço Patrimonial ou pelo SICAF, for igual ou inferior a 1, nos termos dos §§ 2º e 3º, do art. 31, da Lei 8.666/93.

7.10.3. Deverá comprovar ainda Capital Circulante Líquido (CCL) ou Capital de Giro (Ativo Circulante – Passivo Circulante) de, no mínimo, 20% (vinte por cento) do valor estimado para a contratação.

7.10.4. **Certidões Negativas de Falência e Recuperação Judicial** (conforme Lei nº 11.101/05), expedida pela Central de Certidões do Tribunal de Justiça ou órgão equivalente do domicílio ou da sede do licitante, expedida **até 90 (noventa) dias antes da abertura desta licitação**, se outro prazo não for definido nas próprias certidões.

7.10.4.1. No caso de certidão positiva de recuperação judicial ou extrajudicial, o licitante deverá apresentar a comprovação de que o respectivo plano de recuperação foi acolhido judicialmente, na forma do art. 58, da Lei n.º 11.101, de 09 de fevereiro de 2005, sob pena de inabilitação, devendo, ainda, comprovar todos os demais requisitos de habilitação.

7.10.5. Onde não houver Central de Certidões do Tribunal de Justiça, deverá ser apresentada Certidão emitida pela Secretaria do Tribunal de Justiça ou órgão equivalente do domicílio ou da sede do licitante constando a quantidade de Cartórios Oficiais de Distribuição de Pedidos de Falência e Recuperação Judicial (conforme Lei nº 11.101/05), devendo ser apresentadas Certidões expedidas na quantidade de cartórios indicadas no respectivo documento, no prazo referido no **subitem 7.10.3**.

#### **7.11. Exigências complementares de Habilitação:**

7.11.1. **Declaração de Responsabilidade Técnica:** a Licitante deverá entregar a declaração em papel timbrado da empresa, e de acordo com o modelo constante do Anexo VIII do Edital. Obrigatoriamente, todos os Responsáveis Técnicos participantes da comprovação solicitada no **subitem 7.9.3.2**, deverão fazer parte da Equipe de Responsáveis Técnicos pela obra/serviço, caso venham a vencer esta licitação;

7.11.2. A licitante deverá apresentar **declaração expressa de que não se enquadra em nenhum dos casos do subitem 3.4, deste Edital**, em particular de que não possui



Ministério Público do Estado do Amazonas  
Procuradoria-Geral de Justiça

### Comissão Permanente de Licitação

## MINUTA DE EDITAL DE TOMADA DE PREÇOS Nº 2.0\_/2022-CPL/MP/PGJ

sócios, diretores ou gerentes, que sejam cônjuge, companheiro ou parente em linha reta, colateral ou por afinidade, até o terceiro grau, inclusive, de membros ou de servidores ocupantes de cargo de direção, chefia ou assessoramento no âmbito do Ministério Público do Estado do Amazonas, por força do art. 3.º da Resolução n.º 37/2009 do CNMP.

**7.11.3. Declaração** de que não possui em seu quadro de pessoal, não utilizará, nem manterá relações comerciais com outras organizações que utilizem, sob qualquer pretexto, trabalho forçado e/ou empregados com idade inferior a 18 (dezoito) anos em trabalho noturno, perigoso ou insalubre; nem menores de 16 (dezesesseis) anos em qualquer trabalho, salvo na condição de aprendiz, a partir de 14 (quatorze) anos, nos termos do inciso XXXIII do art.7º da Constituição Federal, conforme modelo constante do **Anexo IV** do Edital.

**7.11.4. Declaração** expressa de que cumpre e cumprirá todas as exigências das Normas de Segurança e Medicina do Trabalho, bem como apresentará documentos que comprovem o cumprimento da legislação em vigor quanto às obrigações assumidas, especialmente, encargos sociais, previdenciários, tributários, fiscais e comerciais, durante toda a vigência contratual (**Anexo IV**);

**7.11.5. Declaração** expressa de que a prestação dos serviços está sujeita às condições especiais estabelecidas na Convenção Coletiva de Trabalho e Termos Aditivos vigentes, se for o caso, celebrados entre os sindicatos patronais e as categorias profissionais pertinentes (**Anexo IV**);

**7.11.6. Declaração** expressa do licitante de que recebeu o edital e todos os documentos que o integram, dispondo de todos os elementos e informações necessários à elaboração da proposta de preços com total e completo conhecimento do objeto da licitação, bem como das condições locais para o cumprimento das obrigações dela decorrentes, **conforme modelo constante do Anexo IV do Edital**;

**7.11.7. Declaração** expressa de que a licitante se submete e concorda com todos os termos do presente Edital, elementos e especificações nele contidos e que os cumprirá fielmente, **conforme modelo constante do Anexo IV do Edital**.

**7.11.8. Declaração** de que a licitante se compromete a comunicar à CPL eventual fato impeditivo a sua participação na licitação, se ocorrer durante o procedimento licitatório, **conforme modelo constante do Anexo IV do Edital**.

**7.11.9. Declaração** de submissão à **FISCALIZAÇÃO** e ao controle técnico a ser efetuado por engenheiro expressamente designado para tal, **Anexo IV** do Edital;

**7.11.10. Declaração**, sob as penas da Lei, de que os documentos e declarações apresentados são fiéis e verdadeiros (**Anexo IV**);



Ministério Público do Estado do Amazonas  
Procuradoria-Geral de Justiça

### Comissão Permanente de Licitação

#### **MINUTA DE EDITAL DE TOMADA DE PREÇOS Nº 2.0\_/2022-CPL/MP/PGJ**

7.11.11. Declaração, sob assinatura do Representante da empresa, de que, sendo vencedora da Licitação, em até 5 (cinco) dias úteis, após a celebração do Contrato, providenciará, junto ao CREA/AM ou CAU/AM, a respectiva Anotação de Responsabilidade Técnica – ART (art. 1º da Lei 6496/1977) ou Registro de Responsabilidade Técnica – RRT, e encaminhará à contratante uma cópia autenticada da documentação que comprove o registro (**Anexo IV**);

7.11.12. Declaração, da LICITANTE de que apresentará, no ato da assinatura do contrato, os documentos que indiquem as instalações, o aparelhamento e o pessoal técnico, adequados, suficientes e disponíveis para a realização do objeto do Contrato, bem como disponibilizará a qualificação de cada um dos membros da equipe técnica que se responsabilizará pelos trabalhos (**Anexo IV**);

7.11.13. Declaração, da LICITANTE de que, caso seja declarada vencedora da Licitação, manterá, em MAUÉS – AM, sede, filial ou representação dotada de infraestrutura técnica adequada, com os recursos humanos qualificados, necessários e suficientes para a prestação dos serviços contratados, comprovando posteriormente, essa condição (**Anexo IV**);

7.11.14. Declaração, caso seja vencedor do certame e não cadastrado no Sistema de Administração Financeira e Contabilidade – Cadastramento de Credores da Secretaria da Fazenda do Estado do Amazonas – SEFAZ-AM, obrigar-se-á a efetuar o referido cadastramento (**Anexo IV**).

7.12. Na falta ou na apresentação de Declarações em desacordo com o subitem anterior ou da Dispensa de Vistoria prevista no subitem 2.3 deste Edital, será permitido, na sessão pública, à empresa licitante presente ao certame, que a elabore em manuscrito.

7.13. O representante legal que assinar os documentos de que trata a Seção 7.6 deverá estar credenciado para esse fim, e ser comprovado se a Comissão Permanente de Licitação vier a exigir.

7.14. Os documentos exigidos neste Ato Convocatório, dentro do envelope **Documentação de Habilitação**, deverão ser entregues, de preferência, numerados sequencialmente e na ordem estabelecida nesta Seção 7, a fim de permitir maior rapidez durante a conferência e exame correspondente.

7.15. A **licitante** poderá optar pela verificação dos documentos via SICAF, devendo, neste caso, apresentar, dentro do envelope **Documentação de Habilitação**, declaração de que a autenticidade/validade dos documentos exigidos nos subitens 7.2 e 7.3 deverá ser confirmada mediante consulta junto ao SICAF, **conforme Anexo IX do Edital**.

7.16. **As declarações deverão estar emitidas em papéis timbrados dos órgãos ou empresas que os expediram.**



Ministério Público do Estado do Amazonas  
Procuradoria-Geral de Justiça

### Comissão Permanente de Licitação

## **MINUTA DE EDITAL DE TOMADA DE PREÇOS Nº 2.0\_/2022-CPL/MP/PGJ**

7.16.1. Os modelos anexados ao Edital servem apenas como orientação, não sendo motivo de impedimento, desclassificação ou inabilitação a apresentação de declarações que sejam elaboradas de forma diferente desde que contenham os elementos essenciais.

7.17. A participação nesta licitação implica na aceitação plena e irrevogável das normas constantes neste presente ato de convocação, independentemente de declaração expressa.

7.17.1. A apresentação das propostas implica obrigatoriedade do cumprimento das disposições nelas contidas, em conformidade com o que dispõe o Projeto Básico, assumindo o proponente o compromisso de executar o objeto nos seus termos, bem como de fornecer os materiais, equipamentos, ferramentas e utensílios necessários, em quantidades e qualidades adequadas à perfeita execução contratual, promovendo, quando requerido, sua substituição.

## **8. DISPOSIÇÕES GERAIS DE HABILITAÇÃO**

8.1. Não serão aceitos protocolos de entrega ou solicitações de documento em substituição aos documentos requeridos no presente Edital e seus anexos, ressalvado o subitem 3.3 deste instrumento.

8.2. Será considerado inabilitado o licitante que:

8.2.1. Não apresentar os documentos exigidos por este Instrumento Convocatório no prazo de validade e/ou devidamente atualizados, ou não comprovar sua habilitação por meio do SICAF, ressalvado o disposto quanto à comprovação da regularidade fiscal das microempresas, empresas de pequeno porte e cooperativas enquadradas no artigo 34 da Lei nº 11.488, de 2007.

8.2.2. Incluir a proposta de preços no Envelope nº 01.

8.3. Constatada a existência de alguma restrição no que tange à regularidade fiscal de **microempresa, empresa de pequeno porte ou sociedade cooperativa**, a mesma terá o prazo de 5 (cinco) dias úteis para a regularização da documentação, a realização do pagamento ou parcelamento do débito e a emissão de eventuais certidões negativas ou positivas com efeito de certidão negativa. O prazo para regularização fiscal será contado a partir da divulgação do resultado do julgamento das propostas e poderá ser prorrogado por igual período a critério da administração pública, quando requerida pelo licitante, mediante apresentação de justificativa.

8.4. A não regularização fiscal no prazo previsto no subitem anterior acarretará a inabilitação do licitante, sem prejuízo das sanções previstas no art. 87 da Lei nº 8.666, de 1993, sendo facultado à administração pública convocar os licitantes remanescentes, na



Ministério Público do Estado do Amazonas  
Procuradoria-Geral de Justiça

### Comissão Permanente de Licitação

## **MINUTA DE EDITAL DE TOMADA DE PREÇOS Nº 2.0\_/2022-CPL/MP/PGJ**

ordem de classificação, ou revogar a licitação.

8.5. Entende-se, para os fins deste Edital, como pertencente ao quadro permanente:

- a) empregado;
- b) sócio;
- c) diretor;
- d) responsável técnico.

8.5.1. O detentor do acervo técnico deverá ser sócio, diretor ou responsável técnico vinculado à empresa, devendo esta comprovação atender aos seguintes requisitos:

- a) Sócio: Contrato Social devidamente registrado no órgão competente;
- b) Diretor: cópia do Contrato Social, em se tratando de firma individual ou limitada ou cópia da ata de eleição devidamente publicada na imprensa, em se tratando de sociedade anônima;
- c) Responsável Técnico: cópia da Certidão expedida pelo CREA da Sede ou Filial da LICITANTE onde consta o registro do profissional como RT.

8.6. Sob pena de inabilitação, os documentos apresentados deverão estar em nome da licitante que efetivamente contratará com a Administração, com o número do CNPJ e o endereço respectivo, conforme segue:

- a) se a licitante for a matriz, todos os documentos deverão estar em nome da matriz, e
- b) se a licitante for a filial, todos os documentos deverão estar em nome da filial,
- c) no caso dos alíneas anteriores, serão dispensados da filial aqueles documentos que COMPROVADAMENTE, forem emitidos SOMENTE em nome da matriz, e vice-versa;

8.7. As certidões valerão durante os prazos que lhes são próprios; inexistindo esse prazo, reputar-se-ão **válidas por 90 (noventa) dias corridos**, contados de sua expedição;

8.8. A aceitação de certidões emitidas via internet ficará sujeita à confirmação de sua validade mediante consulta *on line* ao cadastro emissor respectivo;

8.9. Cópia do recibo, comprovando a aquisição deste Edital e de seus elementos constitutivos, se o interessado o tiver comprado, e carimbo da CPL "CONFERE COM ORIGINAL".

8.10. A CPL poderá, a seu exclusivo critério, solicitar das licitantes, que prestem esclarecimentos quanto aos documentos referentes à Habilitação, desde que as informações não correspondam à introdução de documentos que, originariamente, deveriam figurar da documentação (ou proposta).

8.11. Para fins de julgamento da habilitação no certame, considerar-se-á vigente o documento com prazo de validade, pelo menos, até a data de abertura da licitação.



Ministério Público do Estado do Amazonas  
Procuradoria-Geral de Justiça

### Comissão Permanente de Licitação

## MINUTA DE EDITAL DE TOMADA DE PREÇOS Nº 2.0\_/2022-CPL/MP/PGJ

8.12. Os Licitantes que deixarem de apresentar quaisquer documentos exigidos para habilitação na presente licitação ou os apresentarem em desacordo com o estabelecido neste Edital ou com irregularidades, serão inabilitados, salvo aqueles documentos que possam vir a ser emitidos via internet, a critério da CPL.

8.13. Constatado o atendimento às exigências de habilitação fixadas no Edital, o licitante estará habilitado para a fase de classificação.

### 9. DA PROPOSTA DE PREÇOS

9.1. A Proposta de Preços, e os documentos que a instruírem, deverão ser apresentados, através de carta datilografada ou impressa, sem emendas, rasuras ou entrelinhas, **numeradas sequencialmente, em papel timbrado do proponente**, redigida com clareza em língua portuguesa, salvo quanto a expressões técnicas de uso corrente, datada, assinada na última folha e rubricada nas demais pelo proponente ou seu representante legal, contendo:

- a) **Carta Proposta de Preços:** de acordo com o Modelo apresentado no **Anexo VII** - Modelo de Carta Proposta de Preços, devidamente assinada pelo(s) representante(s) legal(is) da empresa;
- b) **Planilha Orçamentária** contendo os custos unitários, BDIs e preços unitários e totais, de cada item de serviço. Deverão compreender todos os ônus e obrigações concernentes a legislação social, trabalhista, securitária ou previdenciária, bem como todas as despesas decorrentes da administração e manutenção das obras, fornecimento de materiais, equipamentos e mão de obra e, ainda, as bonificações da licitante necessárias a completa realização dos serviços e sua entrega perfeitamente concluída, inclusive:
  - b.1.) Orçamento Resumo;
  - b.2.) Orçamento Sintético;
  - b.3.) Orçamento Analítico;
  - b.4.) Composições de Custos Unitários de cada item de serviço, devendo apresentar discriminadamente as parcelas relativas à mão de obra, materiais, equipamentos e serviços;
  - b.5.) Memória de Cálculo;
  - b.6.) Curva ABC;
  - b.7.) Todos os dados informados pelo licitante em sua planilha deverão refletir com fidelidade os custos especificados e a margem de lucro pretendida;
  - b.8.) Não se admitirá, na proposta de preços, custos identificados mediante o uso da expressão "verba" ou de unidades genéricas.





Ministério Público do Estado do Amazonas  
Procuradoria-Geral de Justiça

### Comissão Permanente de Licitação

## MINUTA DE EDITAL DE TOMADA DE PREÇOS Nº 2.0\_/2022-CPL/MP/PGJ

- b.9.) Na composição dos preços unitários o licitante deverá apresentar discriminadamente as parcelas relativas à mão de obra, materiais, equipamentos e serviços;
- b.10.) Nos preços cotados deverão estar incluídos custos operacionais, encargos previdenciários, trabalhistas, tributários, comerciais e quaisquer outros que incidam direta ou indiretamente na execução do objeto e todos os insumos que os compõem, tais como despesas com impostos, taxas, fretes, seguros e quaisquer outros que incidam na contratação do objeto;
- b.11.) Todos os dados informados pelo licitante em sua planilha deverão refletir com fidelidade os custos especificados e a margem de lucro pretendida;
- b.12.) Não se admitirá, na proposta de preços, custos identificados mediante o uso da expressão "verba" ou de unidades genéricas.

**c) Planilha de composição de BDI, conforme modelo constante no Anexo III do Projeto Básico.** O BDI, que incidirá sobre o somatório dos custos totais de cada item de serviço, deverá estar apresentado à parte, ao final da planilha, sendo ali necessariamente detalhada sua composição;

- c.1.) Os custos relativos a administração local, mobilização e desmobilização e instalação de canteiro e acampamento, bem como quaisquer outros itens que possam ser apropriados como custo direto da obra, não poderão ser incluídos na composição do BDI, devendo ser cotados na planilha orçamentária.
- c.2.) As alíquotas de tributos cotadas pelo licitante não podem ser superiores aos limites estabelecidos na legislação tributária;
- c.3.) Cada licitante deverá compor sua taxa de BDI e apresentá-la, com base no modelo de tabela fornecido, levando em conta que nesta taxa deverão estar considerados, além dos impostos, as despesas indiretas não explicitadas na PLANILHA ORÇAMENTÁRIA e o lucro;
- c.4.) Os tributos considerados de natureza direta e personalística, como o Imposto de Renda de Pessoa Jurídica - IRPJ e a Contribuição Sobre o Lucro Líquido - CSLL, não deverão ser incluídos no BDI, nos termos do art. 9º, II do Decreto 7.983, de 2013 (TCU, Súmula 254).
- c.5.) As licitantes sujeitas ao regime de tributação de incidência não-cumulativa de PIS e COFINS devem apresentar demonstrativo de apuração de contribuições sociais comprovando que os percentuais dos referidos tributos adotados na taxa de BDI correspondem à média dos percentuais efetivos recolhidos em virtude do direito de compensação dos créditos previstos no art. 3º das Leis 10.637/2002 e 10.833/2003, de forma a garantir que os preços



Ministério Público do Estado do Amazonas  
Procuradoria-Geral de Justiça

### Comissão Permanente de Licitação

## MINUTA DE EDITAL DE TOMADA DE PREÇOS Nº 2.0\_/2022-CPL/MP/PGJ

contratados pela Administração Pública reflitam os benefícios tributários concedidos pela legislação tributária.

c.6.) As empresas optantes pelo Simples Nacional deverão apresentar os percentuais de ISS, PIS e COFINS, discriminados na composição do BDI, compatíveis com as alíquotas a que estão obrigadas a recolher, conforme previsão contida na Lei Complementar 123/2006. Logo, a composição de encargos sociais das empresas optantes pelo Simples Nacional não poderá incluir os gastos relativos às contribuições que estão dispensadas de, conforme dispõe o art. 13, § 3º, da referida Lei Complementar;

c.7.) Quanto aos custos indiretos incidentes sobre as parcelas relativas ao fornecimento de materiais e equipamentos, o licitante deverá apresentar um percentual reduzido de BDI, compatível com a natureza do objeto, conforme modelo anexo ao Edital;

**d) Planilha de Encargos Sociais** sobre preços da mão de obra horista e mensalista;

**e) Cronograma Físico-Financeiro**, Anexo V do Projeto Básico, com a indicação dos valores e percentual de desembolso mensal, total e acumulado dos serviços;

**e.1)** O cronograma físico-financeiro proposto pelo licitante deverá observar o cronograma de desembolso máximo por período constante do Projeto Básico, bem como indicar os serviços pertencentes ao caminho crítico da obra.

**f) Declaração** de que executará os serviços de acordo com os projetos, especificações técnicas e quantitativos fornecidos pelo **Ministério Público do Estado do Amazonas** e, caso seja vencedora da licitação, pelos preços e prazos apresentados, conforme Anexo IV deste Edital.

**9.2.** Na elaboração de suas propostas, as licitantes deverão levar em consideração:

**a)** A legislação aplicável e todas as condições estabelecidas neste Edital e em seus anexos;

**b)** Os preços unitários e totais deverão estar em moeda nacional (R\$), com apenas duas casas decimais após a vírgula, e em caso de divergência entre preços unitários e totais, prevalecerão os primeiros.

**c)** Os preços dos insumos, salários de mercado e encargos incidentes;

**d) Que os documentos dispostos nas alíneas “b”, “c” e “d”, do subitem 9.1, deverão estar assinados**, rubricados e com a identificação do profissional no Conselho competente, nos moldes do Art. 13 da Lei nº 5.194, de 24/12/1966.

**e)** O(s) representante(s) legal(is) da empresa, para fim de assinatura da proposta e demais planilhas, deverá(ão) possuir os poder(es) para o feito, comprovados através



Ministério Público do Estado do Amazonas  
Procuradoria-Geral de Justiça

### Comissão Permanente de Licitação

#### **MINUTA DE EDITAL DE TOMADA DE PREÇOS Nº 2.0\_/2022-CPL/MP/PGJ**

da documentação apresentada na Habilitação Jurídica da empresa Licitante;

f) Serão corrigidos automaticamente pela Comissão de Licitação quaisquer erros aritméticos e o preço global da proposta ou das planilhas, se necessário.

g) Não é permitida a cotação de quantidade inferior àquela constante no Projeto Básico.

h) As planilhas apresentadas serão examinadas para aferição quanto à exequibilidade da proposta ofertada, podendo ser ajustadas, se possível, para refletir corretamente os custos envolvidos na contratação, desde que não haja majoração do preço proposto.

9.3. Em nenhuma hipótese o conteúdo da proposta poderá ser alterado, seja com relação ao preço (majoração), pagamento, prazo ou qualquer condição que importe a modificação de seus termos originais, **ressalvadas apenas** aquelas destinadas a sanar evidentes erros materiais, ou falhas formais, alteração essas que serão analisadas pela Comissão Permanente de Licitação.

9.3.1. A existência de erros materiais ou omissões nas propostas de preços das participantes não ensejará sua desclassificação antecipada.

9.3.2. Verificada a presença de erros sanáveis na proposta de preços, a Comissão ou Administração poderá realizar diligência junto à Licitante para a devida correção apenas das falhas apontadas, mediante apresentação de nova oferta, com desconto nunca inferior a 0,5% (cinco décimos percentuais) do valor total de sua última proposta, limitado a 3 (três) oportunidades.

9.3.3. A ausência de declarações poderá ser sanada mediante confecção manuscrita, pelo representante credenciado da empresa, durante a sessão de abertura dos envelopes de Proposta de Preços;

9.4. Os preços indicados ao objeto, nas propostas ofertadas pelas licitantes, deverão ser fixos e irrevogáveis, ressalvadas as disposições do art. 65 da Lei nº 8.666/93.

9.5. Nos preços apresentados pelos licitantes deverão estar incluídos todos os custos relativos à mão de obra, equipamentos, materiais, ferramentas e dispositivos, transporte, alimentação, encargos sociais e BDI - BENEFÍCIOS E DESPESAS INDIRETAS, bem como todo e qualquer custo que porventura vier a incidir na execução dos serviços, salvo aqueles decorrentes de fatos supervenientes definidos em lei.

9.6. Todas as licenças e taxas necessárias à execução dos serviços serão de responsabilidade da CONTRATADA, inclusive as Taxas do CONSELHO REGIONAL DE ENGENHARIA E AGRONOMIA – CREA-AM ou CAU/AM referentes à ANOTAÇÃO DE RESPONSABILIDADE TÉCNICA – ART ou REGISTRO DE



Ministério Público do Estado do Amazonas  
Procuradoria-Geral de Justiça

### Comissão Permanente de Licitação

## **MINUTA DE EDITAL DE TOMADA DE PREÇOS Nº 2.0\_/2022-CPL/MP/PGJ**

RESPONSABILIDADE TÉCNICA – RRT por todos os serviços executados.

9.7. Quaisquer tributos, custos e despesas diretos ou indiretos omitidos da proposta ou incorretamente cotados, serão considerados como inclusos nos preços, não sendo considerado pleito de acréscimos, a esse ou a qualquer título.

9.7.1. A empresa é a única responsável pela cotação correta dos encargos tributários. Em caso de erro ou cotação incompatível com o regime tributário a que se submete, serão adotadas as orientações a seguir:

a) cotação de percentual menor que o adequado: o percentual será mantido durante toda a execução contratual;

b) cotação de percentual maior que o adequado: o excesso será suprimido, unilateralmente da planilha e haverá glosa, quando do pagamento.

9.7.2. Se o regime tributário da empresa implicar o recolhimento de tributos em percentuais variáveis, a cotação adequada será a que corresponde à média dos efetivos recolhimentos da empresa nos últimos doze meses, devendo o licitante ou contratada apresentar ao pregoeiro ou à fiscalização, a qualquer tempo, comprovação da adequação dos recolhimentos, para os fins do previsto no subitem anterior.

9.7.3. Independentemente do percentual de tributo inserido na planilha, no pagamento dos serviços, serão retidos na fonte os percentuais estabelecidos na legislação vigente.

9.8. A proposta apresentada e levada em consideração para efeito de julgamento será de exclusiva e total responsabilidade da licitante, podendo ser ajustadas, se possível, para refletir corretamente os custos envolvidos na contratação, **desde que não haja majoração do preço proposto**

9.8.1. **Todas as especificações do objeto contidas na proposta vinculam a Contratada.**

9.8.2. Não se admitirá preço global superior ao orçamento estimado;

9.8.3. A proposta não poderá apresentar preços unitários superiores aos constantes do Orçamento Sintético, Anexo I do Projeto Básico n.º 23.2021.DEAC.

9.9. As propostas terão validade de **60 (sessenta) dias** a contar da data prevista no preâmbulo desta Tomada de Preços para recebimento e início da abertura dos envelopes Documentação e Proposta.

9.9.1. Caso a proposta não indique o prazo de sua validade, o apresentado nesta condição será considerado como aceito para efeito de julgamento.

9.10. Se, por motivo de força maior, a adjudicação não puder ocorrer dentro do período de validade da proposta, ou seja, 60 (noventa) dias, e caso persista o interesse do MINISTÉRIO PÚBLICO DO ESTADO DO AMAZONAS, este poderá solicitar



Ministério Público do Estado do Amazonas  
Procuradoria-Geral de Justiça

### Comissão Permanente de Licitação

## MINUTA DE EDITAL DE TOMADA DE PREÇOS Nº 2.0\_/2022-CPL/MP/PGJ

prorrogação da validade acima referida, por igual prazo, no máximo.

**9.11.** Juntamente à proposta de preços, os interessados ou seus representantes apresentarão:

**9.11.1. Declaração de Nepotismo:** declaração dando ciência ao Pregoeiro de que a empresa não possui sócios, diretores ou gerentes, que sejam cônjuge, companheiro ou parente em linha reta, colateral ou por afinidade, até o terceiro grau, inclusive, de membros ou de servidores ocupantes de cargo de direção, chefia ou assessoramento no âmbito do *MINISTÉRIO PÚBLICO DO ESTADO DO AMAZONAS*, e de sua CPL. (conforme Modelo de Proposta de Preços);

**9.11.2. Declaração**, informando os dados dos **3 (três) principais integrantes do quadro societário da licitante**, assim compreendidos aqueles que detenham maior parcela das cotas societárias ou o poder de gestão da sociedade;

**9.11.3. DECLARAÇÃO DE ELABORAÇÃO INDEPENDENTE DE PROPOSTA**, conforme modelo do Anexo V.

**9.11.4. ATESTADO DE VISTORIA TÉCNICA** ou **DECLARAÇÃO DE DISPENSA DE VISTORIA**, conforme modelos dos Anexos X e XI do Projeto Básico n.º 23.2021.DEAC, Anexo I deste Edital.

## 10. DO JULGAMENTO DAS PROPOSTAS DE PREÇOS

**10.1.** No julgamento das propostas, a CPL levará em conta, exclusivamente, o critério de **menor preço GLOBAL**, tomando-se como teto o preço estimado pela Administração, sendo vedada a utilização de qualquer elemento, critério ou fator sigiloso, secreto, subjetivo ou reservado de julgamento que possa, ainda que indiretamente, elidir o princípio da igualdade entre as licitantes.

**10.2. Serão desclassificadas as propostas:**

- a) Apresentem preços globais ou unitários simbólicos, irrisórios ou de valor zero, incompatíveis com os preços dos insumos e salários de mercado, acrescidos dos respectivos encargos, exceto quando se referirem a materiais e instalações de propriedade da licitante, para os quais ela renuncie à parcela ou à totalidade de remuneração.
- b) Que não atendam às exigências deste ato convocatório, sejam omissas ou apresentem irregularidades ou defeitos capazes de dificultar o julgamento.
- c) Com preços excessivos, assim considerados aquelas que apresentarem preço global superior ao preço global estimado para a presente licitação.



Ministério Público do Estado do Amazonas  
Procuradoria-Geral de Justiça

### Comissão Permanente de Licitação

## MINUTA DE EDITAL DE TOMADA DE PREÇOS Nº 2.0\_/2022-CPL/MP/PGJ

d) Manifestamente inexequíveis, assim consideradas, aquelas cujos valores sejam inferiores a 70% (setenta por cento) do menor dos seguintes valores:

d.1.) Média aritmética dos valores das propostas superiores a 50% (Cinquenta por cento) do valor orçado pelo MINISTÉRIO PÚBLICO DO ESTADO DO AMAZONAS, ou;

d.2.) Valor orçado pelo MINISTÉRIO PÚBLICO DO ESTADO DO AMAZONAS;

d.2.1) No caso de presunção de inexequibilidade da proposta conforme acima exposto, a Comissão Permanente de Licitação - CPL deverá, sempre que possível, franquear ao licitante desclassificado a oportunidade de apresentar elementos justificantes da diferença (Acórdão TCU nº 1.679/2008-Plenário, quesito 9.2.6. Relator: Ministro Ubiratan Aguiar).

d.2.2) Será facultado ao licitante o prazo de 48 (quarenta e oito) horas para comprovar a viabilidade dos preços constantes em sua proposta, conforme parâmetros do artigo 48, inciso II, da Lei nº 8.666, de 1993, sob pena de desclassificação.

d.2.3) Se houver indícios de inexequibilidade da proposta de preço ou em caso de necessidade de esclarecimentos complementares, poderá ser efetuada diligência, na forma do § 3º, do art. 43, da Lei nº 8.666/93, para efeito de comprovação de sua exequibilidade, podendo a CPL adotar, dentre outros, os procedimentos definidos no §3º do art. 29 da IN MPOG/SLTI nº 02/2008.

d.2.4) Quando o licitante não conseguir comprovar que possui ou possuirá recursos suficientes para executar a contento o objeto, será considerada inexequível a proposta de preços ou menor lance que: I) for insuficiente para a cobertura dos custos da contratação, apresente preços unitários simbólicos, irrisórios ou de valor zero, incompatíveis com os preços dos insumos e salários de mercado, acrescidos dos respectivos encargos, ainda que o ato convocatório da licitação não tenha estabelecido limites mínimos, exceto quando se referirem a materiais e instalações de propriedade do próprio licitante, para os quais ele renuncie a parcela ou à totalidade da remuneração; II) apresentar um ou mais valores da planilha de custo que sejam inferiores àqueles fixados em instrumentos de caráter normativo



Ministério Público do Estado do Amazonas  
Procuradoria-Geral de Justiça

### Comissão Permanente de Licitação

## MINUTA DE EDITAL DE TOMADA DE PREÇOS Nº 2.0\_/2022-CPL/MP/PGJ

obrigatório, tais como leis, medidas provisórias e convenções coletivas de trabalho vigentes;

- e) Que apresentarem preços unitários superiores aos constantes do Orçamento Sintético, Anexo II do Projeto Básico.
- f) Fica estabelecido que os custos unitários propostos, para cada subitem de serviço correspondente na planilha de composição dos preços, poderão ultrapassar em, no máximo, 5% (cinco por cento) daqueles custos unitários constantes do Orçamento Estimado pela Administração, desde que o preço unitário que o integra, não ultrapasse aqueles constantes do Orçamento Sintético, Anexo II do Projeto Básico.
- g) Apresentem, nas composições de seus preços: I) taxa de encargos sociais ou taxa de BDI inverossímil; II) custo de insumo em desacordo com os preços de mercado; III) quantitativos de mão-de-obra, materiais ou equipamentos insuficientes para compor a unidade dos serviços.

**10.3.** No julgamento e classificação das propostas serão observados os seguintes critérios:

- a) Será declarada como mais vantajosa para a Administração a proposta que apresentar o menor preço global;
  - i. Considera-se preço global o valor total apurado na proposta, ou seja, o somatório de todos os itens da planilha de preços, apresentada na forma do Orçamento Sintético, Anexo II do Projeto Básico.
- b) A sequência de classificação far-se-á segundo a ordem crescente dos preços globais apresentados e dar-se-á a divulgação do resultado da Etapa de Classificação das Propostas.
- c) Não se considerará qualquer oferta de vantagens não prevista neste Edital, inclusive, financiamentos subsidiados ou a fundo perdido, nem preço ou vantagem baseada nas ofertas das demais licitantes ou, ainda, Proposta que contenha preços ou condições cuja validade dependa de aprovação por parte da Administração.
- d) Não se admitirá proposta que apresente preços global e/ou unitários simbólicos, irrisórios ou de valor zero, nem valor unitário de item com preço superior ao estimado na Planilha Orçamentária da Administração, que sejam incompatíveis com os preços dos insumos e salários de mercado, acrescidos dos respectivos encargos.
- e) A Contratada deverá arcar com o ônus decorrente de eventual equívoco no



Ministério Público do Estado do Amazonas  
Procuradoria-Geral de Justiça

### Comissão Permanente de Licitação

## MINUTA DE EDITAL DE TOMADA DE PREÇOS Nº 2.0\_/2022-CPL/MP/PGJ

dimensionamento dos quantitativos de sua proposta, inclusive quanto aos custos variáveis decorrentes de fatores futuros e incertos, tais como os valores providos com o quantitativo de vale transporte, devendo complementá-los, caso o previsto inicialmente em sua proposta não seja satisfatório para o atendimento do objeto da licitação, exceto quando ocorrer algum dos eventos arrolados nos incisos do §1º do artigo 57 da Lei nº 8.666, de 1993;

**e.1.)** Caso o eventual equívoco no dimensionamento dos quantitativos se revele superior às necessidades da contratante, a Administração deverá efetuar o pagamento seguindo estritamente as regras contratuais de faturamento dos serviços demandados e executados, concomitantemente com a realização, se necessário e cabível, de adequação contratual do quantitativo necessário, com base na alínea "b" do inciso I do art. 65 da Lei n. 8.666/93;

**10.4.** Caso o Regime de Execução seja o de empreitada por preço global ou empreitada integral, será desclassificada a proposta ou lance vencedor nos quais se verifique que qualquer um dos seus custos unitários supera o correspondente custo unitário de referência fixado pela Administração, salvo se o preço de cada uma das etapas previstas no cronograma físico-financeiro não superar os valores de referência discriminados nos projetos anexos a este edital.

**10.5.** A CPL não aceitará, em hipótese alguma, modificações nas condições da proposta sob alegação de insuficiência de dados e informações sobre as condições de execução dos serviços, bem como de qualquer falha na obtenção dos dados ou na verificação das condições encontradas no local dos trabalhos.

**10.6.** A CPL poderá, ainda, requisitar pareceres técnico-jurídicos sobre a documentação à Assessoria Jurídica da Procuradoria-Geral de Justiça e à Divisão de Engenharia, Arquitetura e Cálculo – DEAC (setor requisitante do serviço e área especializada no objeto), **esta última igualmente, para fins de análise da proposta quanto ao cumprimento das especificações do objeto, valores, planilhas e etc.**, quando for o caso.

**10.7.** As planilhas apresentadas serão examinadas para aferição quanto à exequibilidade da proposta ofertada, podendo ser ajustadas, se possível, para refletir corretamente os custos envolvidos na contratação, **desde que não haja majoração do preço proposto.**

**10.8.** A Comissão Permanente de Licitação, ou Autoridade Superior, poderá, a seu exclusivo critério e em defesa do interesse público, solicitar das Licitantes que prestem esclarecimentos quanto aos documentos referentes à Proposta de Preços, inclusive quanto a comprovação da exequibilidade, desde que as informações não alterem os preços apresentados e não correspondam a documentos que, originariamente, deveriam





Ministério Público do Estado do Amazonas  
Procuradoria-Geral de Justiça

### Comissão Permanente de Licitação

## **MINUTA DE EDITAL DE TOMADA DE PREÇOS Nº 2.0\_/2022-CPL/MP/PGJ**

constar da proposta. O não atendimento ao estabelecido implicará na desclassificação da Licitante.

**10.9.** Julgados eventuais recursos, será declarada vencedora, pelo Presidente da CPL, a proposta que ofertar o **menor preço global exequível, de acordo com o subitem 1.1.1 deste Edital.**

**10.10.** A Comissão de Licitação verificará o porte das empresas licitantes classificadas. Havendo microempresas, empresas de pequeno porte, proceder-se-á à comparação com os valores da primeira colocada, se esta for empresa de maior porte, para o fim de aplicar-se o disposto nos arts. 44 e 45 da LC nº 123, de 2006, regulamentada pelo Decreto nº 8.538, de 2015.

**10.10.1.** Nessas condições, as propostas de microempresas, empresas de pequeno porte que se encontrarem na faixa de até 10% (dez por cento) acima da proposta de menor preço serão consideradas empatadas com a primeira colocada.

**10.10.2.** A melhor classificada nos termos do item anterior terá o direito de encaminhar uma última oferta para desempate, obrigatoriamente em valor inferior ao da primeira colocada, no prazo de 15 (quinze) minutos, caso esteja presente na sessão ou no prazo de 48 (quarenta e oito) horas, contados da comunicação da Comissão de Licitação, na hipótese de ausência. Neste caso, a oferta deverá ser escrita e assinada para posterior inclusão nos autos do processo licitatório.

**10.10.3.** Caso a microempresa, empresa de pequeno porte melhor classificada desista ou não se manifeste no prazo estabelecido, serão convocadas as demais licitantes microempresas, empresas de pequeno porte que se encontrem naquele intervalo de 10% (dez por cento), na ordem de classificação, para o exercício do mesmo direito, nos mesmos prazos estabelecidos no subitem anterior.

**10.11.** Caso sejam identificadas propostas de preços idênticos de microempresa, empresa de pequeno porte empatadas na faixa de até 10% (dez por cento) sobre o valor cotado pela primeira colocada, a Comissão de Licitação convocará os licitantes para que compareçam ao sorteio na data e horário estipulados, para que se identifique aquela que primeiro poderá reduzir a oferta.

**10.12.** Havendo êxito no procedimento de desempate, será elaborada a nova classificação das propostas para fins de aceitação do valor ofertado. Não sendo aplicável o procedimento, ou não havendo êxito na aplicação deste, prevalecerá a classificação inicial.

**10.13.** Persistindo o empate, será assegurada preferência, sucessivamente, aos bens e



Ministério Público do Estado do Amazonas  
Procuradoria-Geral de Justiça

### Comissão Permanente de Licitação

## **MINUTA DE EDITAL DE TOMADA DE PREÇOS Nº 2.0\_/2022-CPL/MP/PGJ**

serviços:

- 10.13.1. produzidos no País;
- 10.13.2. produzidos ou prestados por empresas brasileiras;
- 10.13.3. produzidos ou prestados por empresas que invistam em pesquisa e no desenvolvimento de tecnologia no País.
- 10.13.4. produzidos ou prestados por empresas que comprovem cumprimento de reserva de cargos prevista em lei para pessoa com deficiência ou para reabilitado da Previdência Social e que atendam às regras de acessibilidade previstas na legislação.
- 10.14. Esgotados todos os demais critérios de desempate previstos em lei, a escolha do licitante vencedor ocorrerá por meio de sorteio, para o qual os licitantes habilitados serão convocados.
- 10.15. A Proposta de Preços devidamente corrigida deverá ser apresentada à Comissão Permanente de Licitação **no prazo máximo de 48 (quarenta e oito) horas**, consideradas em dias de expediente no órgão.
- 10.16. Se a proposta de preço não for aceitável, a Comissão de Licitação examinará a proposta subsequente, e, assim sucessivamente, na ordem de classificação.
- 10.17. Sempre que a proposta não for aceita, e antes de a Comissão de Licitação passar à subsequente, haverá nova verificação da eventual ocorrência do empate ficto, previsto nos artigos 44 e 45 da LC nº 123, de 2006, seguindo-se a disciplina antes estabelecida, se for o caso.
- 10.18. Do julgamento das propostas e da classificação, será dada ciência aos licitantes para apresentação de recurso no prazo de 5 (cinco) dias úteis. Interposto o recurso, será comunicado aos demais licitantes, que poderão impugná-lo no mesmo prazo.
- 10.19. Transcorrido o prazo recursal, sem interposição de recurso, ou decididos os recursos interpostos, a Comissão de Licitação encaminhará o procedimento licitatório para homologação do resultado do certame pela autoridade competente e, após, adjudicação do objeto licitado ao licitante vencedor.
- 10.20. A intimação do resultado final do julgamento das propostas será feita mediante publicação na imprensa oficial, salvo se presentes os prepostos dos licitantes no ato público em que foi adotada a decisão, caso em que a intimação será feita por comunicação direta aos interessados e lavrada em ata.
- 10.21. O resultado do certame será divulgado no sítio institucional e no Diário Oficial Eletrônico do Ministério Público do Estado do Amazonas.
- 10.22. A apresentação das propostas implica obrigatoriedade do cumprimento das



Ministério Público do Estado do Amazonas  
Procuradoria-Geral de Justiça

### Comissão Permanente de Licitação

## **MINUTA DE EDITAL DE TOMADA DE PREÇOS Nº 2.0\_/2022-CPL/MP/PGJ**

disposições nelas contidas, em conformidade com o que dispõe o Projeto Básico, assumindo o proponente o compromisso de executar o objeto nos seus termos, bem como de fornecer os materiais, equipamentos, ferramentas e utensílios necessários, em quantidades e qualidades adequadas à perfeita execução contratual, promovendo, quando requerido, sua substituição.

### **11. DOS RECURSOS ADMINISTRATIVOS**

**11.1.** Os recursos das decisões da Comissão Permanente de Licitação serão apresentados por escrito, no prazo de até **5 (cinco) dias úteis**, contados da intimação do ato ou da data de lavratura de quaisquer das atas, conforme o caso, e serão dirigidos ao Exmo. Sr. Subprocurador-Geral de Justiça para Assuntos Administrativos, por intermédio do Presidente da Comissão de Licitação.

**11.1.1. Os recursos interpostos fora do prazo não serão conhecidos.**

**11.2.** Após cada fase da licitação, os autos do processo ficarão com vista franqueada aos interessados, pelo prazo necessário à interposição de recursos.

**11.3.** Não reconsiderando a sua decisão, no prazo de até 5 (cinco) dias úteis, a Comissão encaminhará o recurso a Autoridade Competente.

**11.4.** A CPL dará ciência dos recursos às demais Licitantes, que poderão impugná-los no prazo de 5 (cinco) dias úteis.

**11.5.** Os recursos contra as decisões relativas à habilitação ou inhabilitação de Licitante, ou contra o julgamento da Proposta de Preços, terão **efeito suspensivo**, podendo a autoridade competente, motivadamente e presentes razões de interesse público, atribuir aos demais recursos interpostos, eficácia suspensiva.

**11.6.** A intimação dos atos nos casos de habilitação ou inhabilitação de Licitante, julgamento das propostas, anulação ou revogação da licitação e rescisão do contrato por ato unilateral e escrito da Administração, será feita mediante publicação na Imprensa Oficial, salvo para os casos de habilitação ou inhabilitação das Licitantes e julgamento das propostas, se presentes os prepostos de todas as Licitantes no ato em que for adotada a decisão, hipótese em que poderá ser feita por comunicação direta e verbal aos interessados, fazendo de tudo constar da respectiva ata.

**11.7.** Os recursos das decisões proferidas na presente licitação serão processados e julgados na forma prevista no art. 109 e parágrafos da Lei n.º 8.666/93.

**11.8. A CPL analisará o recurso, podendo nesta oportunidade reconsiderar a decisão recorrida, ou ratificá-la, quando então deverá submetê-la à apreciação da Autoridade Superior.**



Ministério Público do Estado do Amazonas  
Procuradoria-Geral de Justiça

### Comissão Permanente de Licitação

## **MINUTA DE EDITAL DE TOMADA DE PREÇOS Nº 2.0\_/2022-CPL/MP/PGJ**

11.9. As demais licitantes serão comunicadas sobre a interposição de recurso através de simples comunicado, para usarem de sua faculdade de impugná-lo no prazo de **05 (cinco) dias úteis**, nos termos do § 3º do art. 109 da Lei nº 8.666/93.

11.9.1. Excepcionalmente, quando frustradas as tentativas de comunicação de interposição mencionadas no item acima, a mesma se dará por meio de publicação na Imprensa Oficial.

11.10. A interposição de recurso administrativo com efeito suspensivo implica suspensão da fluência do prazo de validade das propostas.

11.11. Os recursos somente poderão ser interpostos no local de funcionamento da CPL, das 08h às 14h, obedecendo aos prazos legais.

11.12. A alegação de preço inexequível por parte de um dos licitantes com relação à proposta de preços de outro licitante deverá ser devidamente comprovada, sob pena de não reconhecimento do recurso interposto.

## **12. DA IMPUGNAÇÃO E PEDIDOS DE ESCLARECIMENTO**

12.1. A solicitação de esclarecimento a respeito de condições deste Ato Convocatório e de outros assuntos relacionados a presente licitação deverá ser dirigida à CPL, por escrito, no endereço indicado no preâmbulo deste Edital, através do Setor de Protocolo, ou através do endereço eletrônico [licitacao@mpam.mp.br](mailto:licitacao@mpam.mp.br) (preferencialmente), até o dia **XX/XX/2022**, **segundo dia útil** anterior à abertura dos envelopes de Habilitação, no horário de expediente da Instituição, de 8 às 14 horas.

12.2. Decairá do direito de impugnar este Edital a licitante que não o fizer até o dia **XX/XX/2022**, **segundo dia útil** anterior à abertura dos envelopes de Habilitação, no horário de expediente da Instituição, de 8 às 14 horas, pelas falhas ou irregularidades que viciarem este Edital, hipótese em que tal Impugnação, se houver, não terá efeito de recurso, nos termos do § 2º do art. 41 da Lei nº. 8.666/93.

12.3. **Qualquer cidadão** é parte legítima para impugnar edital de licitação por irregularidade na aplicação da Lei, desde que o faça fundamentadamente, devendo protocolar o **pedido até o dia XX/XX/2022**, **5 (cinco) dias úteis antes da data fixada para a abertura dos envelopes contendo os Documentos de Habilitação**, ficando a Administração encarregada de julgar e responder à impugnação em até 3 (três) dias úteis, sem prejuízo da faculdade prevista no § 1º do art. 113 da Lei nº. 8.666/93.

12.4. A resposta ao esclarecimento solicitado será divulgada mediante publicação de notas na página *web* do Ministério Público do Estado do Amazonas, no endereço <http://www.mpam.mp.br/servicos-sp-261893274/licitacoes/licitacoes-em-andamento>, **cabendo aos interessados** acessá-lo para obtenção das informações prestadas pela Comissão Permanente de licitação.



Ministério Público do Estado do Amazonas  
Procuradoria-Geral de Justiça

### Comissão Permanente de Licitação

## **MINUTA DE EDITAL DE TOMADA DE PREÇOS Nº 2.0\_/2022-CPL/MP/PGJ**

12.5. A impugnação feita tempestivamente pelo licitante não o impedirá de participar do processo licitatório até o trânsito em julgado da decisão a ela pertinente.

12.6. As retificações do Edital, de ofício ou decorrentes de impugnações procedentes, serão divulgadas pela mesma forma que se deu a divulgação do texto original, reabrindo-se o prazo inicialmente estabelecido, exceto quando, inquestionavelmente, a alteração não afetar a formulação das propostas.

12.7. A CPL pode, ainda, após emissão de parecer pela **ASSESSORIA JURÍDICA da PROCURADORIA-GERAL DE JUSTIÇA**, em face da complexidade da decisão, suspender a data do certame até ulterior deliberação.

### **13. DA PREVISÃO DE RECURSOS ORÇAMENTÁRIOS**

13.1. Os recursos necessários à realização da obra ora licitada correrão à conta dos recursos previstos no Orçamento: Unidade Orçamentária: Procuradoria-Geral de Justiça do Estado do Amazonas; Programa: 03.091.3234.1209.0001, Fonte: 0100, Elemento de Despesa: 449051.

### **14. DA HOMOLOGAÇÃO E ADJUDICAÇÃO, DA GARANTIA, DA ASSINATURA DO CONTRATO E DO SEGURO CONTRA RISCOS DE ENGENHARIA**

14.1. A Comissão de Licitação fará relatório circunstanciado dos trabalhos realizados, apontando os fundamentos da seleção efetuada, concluindo pela classificação ordinal das licitantes, a partir dos menores preços globais exequíveis ofertados. Transcorrido o prazo recursal, ou julgados os recursos, o Presidente da CPL declarará o vencedor do certame e o processo será encaminhado à Autoridade Competente, a quem, conforme o caso, competirá homologá-lo, anulá-lo ou revogá-lo.

14.2. A homologação e adjudicação do objeto desta licitação será efetuada, mediante despacho da Autoridade Competente, observando-se as condições estipuladas no presente Edital, que será publicado na Imprensa Oficial.

14.3. **Como condição inafastável a que seja emitida Nota de Empenho à Fornecedora**, esta deverá, também, estar cadastrada junto ao Sistema de Administração Financeira e Contabilidade – Cadastramento de Credores – da Secretaria da Fazenda do Estado do Amazonas – SEFAZ.

14.3.1. Com relação ao Cadastramento de Credores, a empresa deverá providenciar o envio dos documentos abaixo elencados ao órgão promotor da licitação (MPAM), durante o certame no próprio Sistema Comprasnet na fase de envio da proposta, quando convocado pelo Pregoeiro ou posteriormente após a adjudicação para o endereço eletrônico [licitacao@mpam.mp.br](mailto:licitacao@mpam.mp.br), no prazo indicado no subitem anterior, sendo que naqueles primeiros momentos não serão motivos para sua desclassificação, todavia, poderá a vir responder a procedimento apuratório por



Ministério Público do Estado do Amazonas  
Procuradoria-Geral de Justiça

### Comissão Permanente de Licitação

## MINUTA DE EDITAL DE TOMADA DE PREÇOS Nº 2.0\_/2022-CPL/MP/PGJ

eventual retardamento da licitação com possível aplicação das sanções previstas neste Edital, bem como perda do direito de preferência à contratação em favor dos demais licitantes subsequentes quando convocado posteriormente e deixar de atender no prazo fixado:

- a) Carta solicitando o cadastramento (conforme Anexo X ao Edital);
- b) Comprovante de inscrição e de situação cadastral emitido pela Receita Federal do Brasil;
- c) Cópia legível dos dados bancários (por ex: extrato, cópia reprográfica de cartão bancário etc.).

**14.4.** A Adjudicatária deverá comparecer para assinar o Contrato e retirar a Nota de Empenho no prazo de **5 (cinco) dias úteis**, contados da data da convocação para esse fim, sob pena de decair do direito de contratação, sem prejuízo das sanções previstas no **art. 81, da Lei n.º 8.666/93**.

**14.4.1.** Alternativamente à convocação para comparecer perante o órgão ou entidade para a assinatura do Termo de Contrato, a Administração poderá encaminhá-lo para assinatura, mediante correspondência postal com aviso de recebimento (AR) ou meio eletrônico (preferencialmente), para que seja assinado no prazo supramencionado, a contar da data de seu recebimento.

**14.4.2.** Este prazo poderá ser prorrogado uma vez, por igual período, quando solicitado pela parte, durante o seu transcurso, e desde que ocorra motivo justificado aceito pela Administração.

**14.4.3.** É facultado à Administração, quando no ato da assinatura do Termo de Contrato, o adjudicatário não comprovar que mantém as mesmas condições de habilitação, ou quando, injustificadamente, recusar-se à assinatura ou retirar o instrumento equivalente no prazo e condições estabelecidos, convocar os licitantes remanescentes, na ordem de classificação, para fazê-lo em igual prazo e nas mesmas condições propostas pelo primeiro classificado, inclusive quanto aos preços atualizados de conformidade com o ato convocatório, ou revogar a licitação, sem prejuízo das sanções cabíveis neste Edital e no art. 81 da Lei n.º 8666/93.

**14.5.** Nos termos do art. 56 da Lei n.º 8.666, de 21/6/1993, para segurança do integral cumprimento do Contrato, a CONTRATADA apresentará garantia, no prazo máximo de 10 (dez) dias da assinatura deste contrato, de 5% (cinco por cento) do valor total do contrato.

**14.5.1.** Será ainda exigida prestação de garantia adicional, no prazo de 5 (cinco) dias da assinatura do Contrato, de valor igual à diferença entre o valor limite de exequibilidade obtido durante o certame e o valor da proposta vencedora, desde que



Ministério Público do Estado do Amazonas  
Procuradoria-Geral de Justiça

### Comissão Permanente de Licitação

#### **MINUTA DE EDITAL DE TOMADA DE PREÇOS Nº 2.0\_/2022-CPL/MP/PGJ**

este seja inferior a 80% (oitenta por cento) da média aritmética calculada, nos termos do § 2º, do artigo 48, da Lei Federal nº 8.666/93.

**14.5.2.** A garantia prestada deverá formalmente cobrir pagamentos não efetuados pela CONTRATADA referentes à:

- a) prejuízos advindos do não cumprimento do objeto do contrato;
- b) prejuízos causados à Administração, decorrentes de culpa ou dolo durante a execução do contrato;
- c) multas punitivas aplicadas pela Administração à CONTRATADA; e
- d) obrigações trabalhistas, fiscais e previdenciárias de qualquer natureza, não adimplidas pela CONTRATADA;

**14.5.3.** A modalidade seguro-garantia somente será aceita se contemplar todos os eventos indicados no subitem primeiro.

**14.5.4.** A garantia em dinheiro deverá ser efetuada em conta caução, devidamente designada para este fim, aberta em instituição financeira oficial e mediante autorização específica da CONTRATANTE.

**14.5.4.1.** Os depósitos para garantia serão obrigatoriamente efetuados na conta corrente n.º 13200-4, Agência 6019-4, do Banco Bradesco S/A (237), em nome do **FUNDO DE APOIO DO MINISTÉRIO PÚBLICO DO ESTADO DO AMAZONAS.**

**14.5.5.** A garantia deverá ter validade durante a execução do contrato e estender-se-á por mais **3 (três) meses após o término da vigência contratual.** Na hipótese de prorrogação do prazo de vigência contratual, a CONTRATADA deverá apresentar prorrogação equivalente de prazo de validade da referida garantia.

**14.5.6.** A inobservância do prazo fixado para apresentação da garantia acarretará a aplicação de multa de 0,07% (sete centésimos por cento) do valor do contrato por dia de atraso, observado o máximo de 2% (dois por cento).

**14.5.7.** O atraso superior a 25 (vinte e cinco) dias autoriza a Administração a promover a retenção dos pagamentos devidos à CONTRATADA e/ou a rescisão do contrato por descumprimento ou cumprimento irregular de suas cláusulas, conforme dispõem os incisos I e II do art. 78 da Lei n.º 8.666, de 1993:

- a) O bloqueio efetuado com base neste parágrafo não gera direito a nenhum tipo de compensação financeira à CONTRATADA.
- b) A CONTRATADA, a qualquer tempo, poderá substituir o bloqueio efetuado por quaisquer das modalidades de garantia, caução em dinheiro ou títulos da dívida pública, seguro-garantia ou fiança bancária.

**14.5.8.** A CONTRATADA se compromete a repor ou a completar a garantia na hipótese de utilização parcial ou total, para o pagamento da multa contratual ou encargos trabalhistas e previdenciários, e ainda, na alteração do valor contratado,



Ministério Público do Estado do Amazonas  
Procuradoria-Geral de Justiça

### Comissão Permanente de Licitação

#### **MINUTA DE EDITAL DE TOMADA DE PREÇOS Nº 2.0\_/2022-CPL/MP/PGJ**

para manter o percentual inicial, no prazo de até 10 (dez) dias, contados da assinatura do termo aditivo ou a partir da data em que for notificada pela CONTRATANTE, a partir do qual se observará o disposto no subitem 14.5. e seguintes deste instrumento convocatório.

**14.5.9.** Será considerada extinta a garantia com a devolução da apólice, carta fiança ou autorização para o levantamento de importâncias depositadas em dinheiro a título de garantia, acompanhada de declaração da FISCALIZAÇÃO, somente após a emissão pela CONTRATANTE do **TERMO DE RECEBIMENTO DEFINITIVO**.

**14.5.10.** A garantia somente será liberada ante a comprovação de que a empresa pagou todos os encargos trabalhistas e previdenciárias decorrentes da contratação, bem como apresentação de toda a documentação solicitada no edital pela CONTRATANTE.

**14.5.11.** A garantia não será extinta, em caso de ocorrência de sinistro ou irregularidade, devidamente comunica à seguradora pela FISCALIZAÇÃO.

#### **15. DAS CONDIÇÕES DO CONTRATO, DA EXECUÇÃO E DO RECEBIMENTO DA OBRA**

**15.1.** Este Edital, o Projeto Básico n.º 23.2021.DEAC e seus anexos farão parte integrante do Contrato a ser celebrado com a licitante vencedora, independente de transcrição.

**15.2.** Sem prejuízo do disposto no Capítulo III a IV da Lei n.º 8.666/93, o Contrato referente aos serviços de que trata o objeto será formalizado e conterà, necessariamente, as condições já especificadas neste ato convocatório, na forma da Minuta de Contrato.

**15.3.** A CONTRATADA obrigará-se a desenvolver os serviços objeto deste Edital, sempre em regime de entendimento com a Fiscalização, dispondo esta de amplos poderes para atuar no sentido do cumprimento do Contrato, conforme os termos da Minuta de Contrato.

**15.4. É vedada a cessão ou transferência, total ou parcial, esta última, sem expressa autorização da CONTRATANTE.**

**15.4.1.** A CONTRATANTE não aceitará, sob pretexto algum, a transferência de responsabilidade da CONTRATADA para outras entidades, sejam fabricantes, técnicos, subempreiteiros ou quaisquer outros.

**15.4.2.** Não será permitida a subcontratação total do objeto e a transferência ou cessão das obrigações contratuais a terceiros, salvo a subcontratação de serviços específicos contidos no projeto básico durante a execução da obra, após prévia e expressa autorização da CONTRATANTE. Não será permitido, ainda, a associação, cisão ou incorporação do objeto do contrato por parte da CONTRATADA.

**15.4.3.** A execução de serviços que exijam responsabilidade técnica somente poderá





Ministério Público do Estado do Amazonas  
Procuradoria-Geral de Justiça

### Comissão Permanente de Licitação

#### **MINUTA DE EDITAL DE TOMADA DE PREÇOS Nº 2.0\_/2022-CPL/MP/PGJ**

ser subcontratada à empresa de engenharia devidamente registrada no CREA/AM ou CAU/AM e com qualificação técnica compatível com o item que pretenda executar.

**15.4.4.** A empresa subcontratada deverá comprovar, perante a CONTRATANTE, que está em situação regular fiscal, previdenciária e trabalhista, e que entre seus diretores, responsáveis técnicos ou sócios não constam cônjuges, companheiro ou parente em linha reta, colateral ou por afinidade até o terceiro grau, inclusive, de membros ou de servidores ocupantes de cargo de direção, chefia ou assessoramento no âmbito do Ministério Público do Estado do Amazonas.

**15.5.** O contrato poderá ser alterado, mediante termos aditivos, com as devidas justificativas, durante sua vigência, na forma da Lei e nos limites previstos na Minuta de Contrato.

**15.6.** O prazo de execução dos serviços e obras, contados do recebimento da Ordem de Serviço, será de **120 (cento e vinte) dias corridos**, conforme estabelecido no Projeto Básico.

**15.7.** O início dos serviços fica condicionada à apresentação pela CONTRATADA, no prazo 5 (cinco) dias úteis, contados do recebimento da Ordem de Serviço, para a FISCALIZAÇÃO e ao titular da DIVISÃO DE CONTRATOS E CONVÊNIOS, dos seguintes documentos:

- 1) Anotação de Responsabilidade Técnica (ART) dos responsáveis técnicos pela obra e serviço, recolhida no Conselho Regional de Engenharia e Agronomia – CREA/AM, nos termos dos art. 1º e art. 2º, da Lei n.º 6.496/77.
- 2) Apresentação da Relação de Funcionários, identificados pelo nome completo, identidade e CPF, bem como a qualificação de cada um dos membros da equipe técnica que se responsabilizará pelos trabalhos, informando sempre que houver qualquer alteração na mesma.
- 3) Apresentação dos documentos que indiquem as instalações, os equipamentos, aparelhamento e material, adequados, suficientes e disponíveis para a realização do objeto do contrato.
- 4) Apresentação do Livro de Registro e Acompanhamento de Obra ou serviços de engenharia.
- 5) Encaminhar carta com os dados do preposto responsável pela execução do contrato, contendo pelo menos: nome, telefone, endereços e outros meios de comunicação.
- 6) Montagem e instalação da Placa de Responsabilidade Técnica da obra.

**15.7.1.** O início dos serviços fica condicionado à apresentação dos documentos, ficando em caso de inobservância a CONTRATADA sujeita abertura de



Ministério Público do Estado do Amazonas  
Procuradoria-Geral de Justiça

### Comissão Permanente de Licitação

## MINUTA DE EDITAL DE TOMADA DE PREÇOS Nº 2.0\_/2022-CPL/MP/PGJ

procedimento apuratório.

**15.7.2.** Somente poderão ser considerados, para efeito de medição e pagamento, os serviços efetivamente executados pela CONTRATADA, e aprovados pela FISCALIZAÇÃO, respeitada a rigorosa correspondência com o plano de execução previamente aprovado pela CONTRATANTE.

**15.7.2.1.** A medição de serviços será baseada em relatórios periódicos elaborados pela CONTRATADA, registrando os elementos necessários à discriminação e determinação das quantidades dos serviços efetivamente executados

**15.7.2.2.** A discriminação e quantificação dos serviços considerados na medição deverão respeitar rigorosamente as planilhas de orçamento e cronograma de execução anexas pela CONTRATADA durante o certame.

**15.7.2.3.** Os pagamentos das faturas emitidas pela CONTRATADA serão baseados nas medições de serviços aprovadas pela FISCALIZAÇÃO, obedecidas as condições estabelecidas no contrato.

**15.8.** A CONTRATADA deverá comunicar, por escrito, à CONTRATANTE a conclusão dos serviços, para que proceda à VISTORIA DO RECEBIMENTO, apresentando a atualização dos projetos, *as built*, indicando as eventuais modificações havidas na obra, para fins de recebimento. O recebimento dos serviços executados pela CONTRATADA será efetivado em duas etapas sucessivas, conforme **item 7.3 do Projeto Básico Nº 23.2021.DEAC**, Anexo I deste Edital:

**15.8.1. RECEBIMENTO PROVISÓRIO:** após vistoria, que deverá ser realizada pela Comissão nomeada pela CONTRATANTE, no prazo de até 15 (quinze) dias úteis, contados da data em que a CONTRATADA comunicar, por escrito, a conclusão total do objeto deste contrato, desde que a respectiva medição final tenha sido aprovada;

**15.8.2. RECEBIMENTO DEFINITIVO:** em segunda etapa, por servidor ou comissão designada pela CONTRATANTE, mediante termo circunstanciado, assinado pelas partes em até 90 (noventa) dias após o prazo de observação para verificação da adequação do objeto aos termos contratuais.

**15.8.2.1.** O prazo de observação para verificação da adequação do objeto aos termos contratuais será de 90 (noventa) dias, contados da lavratura do Termo de Recebimento Provisório, constatando o cumprimento das condições pactuadas.

**15.8.2.2.** O Termo de Recebimento Definitivo somente será lavrado após apresentação, por parte da Contratada, dos documentos relacionados no **subitem 7.4.3. do Projeto Básico n.º 23.2021.DEAC**, definitivamente aprovados pelo Ministério Público, desde que o(s) Agente(s) Fiscalizador(es) do contrato tenha(m)



Ministério Público do Estado do Amazonas  
Procuradoria-Geral de Justiça

### Comissão Permanente de Licitação

## **MINUTA DE EDITAL DE TOMADA DE PREÇOS Nº 2.0\_/2022-CPL/MP/PGJ**

aprovado a completa adequação do objeto aos termos contratuais.

**15.8.3.** O recebimento definitivo será feito pela comissão constituída ou servidor indicado pela CONTRATANTE, com observância da forma estipulada no art. 73, I, b, da Lei nº 8.666/93.

**15.8.4.** O recebimento definitivo dos serviços não exclui a responsabilidade da CONTRATADA por vícios de qualidade ou disparidade com as especificações técnicas exigidas nos Projetos, verificados posteriormente.

**15.8.5.** Além das exigências aludidas nos subitens anteriores, A CONTRATADA prestará garantia dos serviços executados, bem como dos materiais utilizados nos serviços e equipamentos instalados, pelo prazo de 5 (cinco) anos, contados a partir da data do Termo de Recebimento Definitivo, caso o objeto contratual se enquadre no art. 618 do Código Civil Brasileiro, a ser avaliado pela FISCALIZAÇÃO. Esta garantia contratual cobre problemas com a fundação e problemas estruturais.

**15.8.5.1.** A CONTRATADA se obriga a reparar, durante o período de garantia e sem ônus para a CONTRATANTE, qualquer defeito nos serviços anteriormente executados, ficando novo prazo de garantia estabelecido a partir da reparação, nas mesmas bases desta cláusula.

**15.8.5.2.** Os reparos porventura necessários a serem executados pela CONTRATADA, durante o período de garantia, deverão ter prévia autorização expressa da CONTRATANTE.

**15.8.5.3.** A CONTRATADA deve entregar à CONTRATANTE, na data do Termo de Recebimento Definitivo, o Termo de Garantia mencionado.

## **16. DA FORMA DE PAGAMENTO E REAJUSTAMENTO DE PREÇOS**

**16.1.** O pagamento à CONTRATADA será efetuado de acordo com o cronograma físico-financeiro, após apresentação, na sede da CONTRATANTE, da Nota Fiscal correspondente ao serviço executado no período, acompanhada de relatório dos serviços realizados, mediante depósito na conta-corrente da CONTRATADA, por meio de Ordem Bancária.

**16.2.** Os critérios para reajustamento de preços estão definidos na **Cláusula Décima Quinta** da Minuta de Contrato de Obras e Serviços de Engenharia, parte integrante deste Edital.

**16.3. Nenhum pagamento isentará a Contratada das responsabilidades contratuais, nem implicará em aprovação definitiva dos serviços executados, total ou parcialmente.**



Ministério Público do Estado do Amazonas  
Procuradoria-Geral de Justiça

### Comissão Permanente de Licitação

## **MINUTA DE EDITAL DE TOMADA DE PREÇOS Nº 2.0\_/2022-CPL/MP/PGJ**

**16.4.** O prazo de pagamento da nota fiscal será em até 30 (trinta) dias, contados a partir da data em que os serviços forem atestados e da apresentação dos documentos de regularidade fiscal e trabalhista da CONTRATADA.

**16.4.1.** O pagamento da primeira nota fiscal ficará condicionado após a comprovação do cumprimento das cláusulas referentes a seguros e garantias contratuais, e com a apresentação dos seguintes documentos:

- a. Anotação de Responsabilidade Técnica (ART) ou Registro de Responsabilidade Técnica (RRT) da obra;
- b. Licença ambiental de instalação emitida pelo órgão ambiental competente, se couber;
- c. Alvará de construção emitido pela Prefeitura Municipal de Manaus e/ou alvará de demolição, se couber;
- d. Certificado de matrícula emitido pelo Instituto Nacional do Seguro Social - INSS, referente à obra, consoante o disposto no art. 83 do Decreto Federal n.º 356/91, se couber;
- e. PPRA – Programa de Prevenção aos Riscos Ambientais, se couber;
- f. PCMSO – Programa de Controle Médico de Saúde Ocupacional.
- g. Apólice dos seguros contratuais.

**16.4.2.** O pagamento será efetuado de acordo com o CNPJ sob o qual será emitida a Nota Fiscal que deverá ser o mesmo cadastro habilitado na licitação.

**16.5.** O documento fiscal, devidamente acompanhado dos relatórios de medição, será submetido à FISCALIZAÇÃO, com o objetivo de atestar e certificar a execução dos serviços, obedecidas as condições estabelecidas no contrato.

**16.6.** Nenhum pagamento será efetuado à CONTRATADA, enquanto pendente de liquidação qualquer obrigação financeira que lhe for imposta, em virtude de penalidade ou inadimplência contratual, sem que isso gere direito a acréscimos de qualquer natureza.

**16.7.** O atraso na apresentação, por parte da CONTRATADA, da fatura ou dos documentos exigidos como condição de pagamento importará prorrogação automática do prazo de vencimento da obrigação da CONTRATANTE, não sendo devido à CONTRATADA o pagamento de multa e juros moratórios.

**16.8.** A CONTRATADA não poderá solicitar compensação de pagamento de serviços não críticos com os serviços críticos, devendo ser respeitado o Cronograma Físico-Financeiro.

**16.9.** Na hipótese de o prazo de execução da obra exceder 12 (doze) meses, contado da data da apresentação da proposta, por motivos alheios a vontade da CONTRATADA,



Ministério Público do Estado do Amazonas  
Procuradoria-Geral de Justiça

### Comissão Permanente de Licitação

## **MINUTA DE EDITAL DE TOMADA DE PREÇOS Nº 2.0\_/2022-CPL/MP/PGJ**

tais como, alteração do cronograma físico-financeiro, por interesse da CONTRATANTE ou por fato superveniente resultante de caso fortuito ou força maior, o valor remanescente, ainda não pago, poderá ser reajustado de acordo com a variação do **Índice Nacional da Construção Civil - INCC**, ocorrida no período respectivo, somente se ainda em vigência o presente instrumento, motivado por prorrogação, e mediante solicitação expressa à CONTRATANTE, que se reserva o direito de analisar e conceder o acréscimo pretendido, utilizando-se fórmula prevista na **Cláusula Décima Quinta** da Minuta de Contrato.

### **17. DAS SANÇÕES ADMINISTRATIVAS**

**17.1.** O licitante que der causa ao retardamento da execução do certame, não mantiver a proposta, comportar-se de modo inidôneo, fizer declaração falsa, apresentar documento ideologicamente falso ou cometer fraude fiscal ficará sujeito à sanção de suspensão temporária de participação em licitação e impedimento de contratar com o **MINISTÉRIO PÚBLICO DO ESTADO DO AMAZONAS**, sem prejuízo das multas previstas no edital e no contrato e das demais cominações legais, em processo regular que assegure ao acusado o direito prévio da citação e da ampla defesa, com os recursos a ela inerentes.

**17.2.** Com fundamento nos artigos 86 e 87 da Lei nº 8.666/93, a CONTRATADA ficará sujeita, no caso de atraso injustificado, assim considerado pela Administração, inexecução parcial ou inexecução total da obrigação, sem prejuízo das responsabilidades civil e criminal, assegurada a prévia e ampla defesa, às seguintes penalidades:

- I. Advertência;
- II. Multas percentuais, nos termos estabelecidos neste contrato e no edital;
- III. Suspensão temporária de participação em licitação e impedimento de contratar com a Administração, por prazo não superior a 2 (dois) anos;
- IV. Declaração de inidoneidade para licitar ou contratar com a Administração Pública enquanto perdurarem os motivos determinantes da punição ou até que seja promovida a reabilitação perante a própria autoridade que aplicou a penalidade, que será concedida sempre que o contratado ressarcir a Administração pelos prejuízos resultantes e depois de decorrido o prazo da sanção aplicada com base no item anterior.

**17.3.** De acordo com o art. 88, da Lei nº 8.666/93, poderão também ser aplicadas as sanções previstas no subitem anterior, nos itens "III" e "IV", às empresas ou aos



Ministério Público do Estado do Amazonas  
Procuradoria-Geral de Justiça

### Comissão Permanente de Licitação

## **MINUTA DE EDITAL DE TOMADA DE PREÇOS Nº 2.0\_/2022-CPL/MP/PGJ**

profissionais que, em razão dos contratos regidos por esta Lei:

- a) tenham sofrido condenação definitiva por praticarem, por meios dolosos, fraudes fiscais no recolhimento de quaisquer tributos;
- b) tenham praticado atos ilícitos, visando a frustrar os objetivos da licitação;
- c) demonstrem não possuir idoneidade para contratar com a Administração, em virtude de atos ilícitos praticados.

**17.4.** As penalidades acima referidas serão propostas pela FISCALIZAÇÃO e impostas pela **Autoridade Competente**.

**17.5.** As sanções previstas nos itens I, III e IV do subitem 17.2. deste Edital poderão ser aplicadas juntamente com a do item II, facultada a defesa prévia do interessado, por escrito, no respectivo processo, no prazo de 5 (cinco) dias úteis.

**17.6. De conformidade com o art. 86, da Lei nº 8.666/93, o atraso injustificado na execução dos serviços deste contrato, sujeitará a CONTRATADA, a juízo da Administração, às multas previstas na Cláusula Vigésima Primeira da Minuta de Contrato, Anexo II deste Edital.**

**17.6.1.** Será configurada a inexecução total do objeto quando houver atraso injustificado para início dos serviços por mais de 15 (quinze) dias após a emissão da ordem de serviço.

**17.6.2.** As multas de que tratam os itens anteriormente enumerados serão entendidas como independentes e cumulativas.

**17.6.3.** A aplicação de multa não impede que a Administração rescinda unilateralmente o contrato e aplique as outras sanções previstas na legislação pertinente à matéria.

**17.6.4.** Se a multa for de valor superior ao valor da garantia prestada, além da perda desta, responderá a CONTRATADA pela sua diferença, a qual será descontada dos pagamentos eventualmente devidos pela Administração ou, ainda, quando for o caso, cobrada judicialmente.

**17.6.5. O fluxo procedimental quanto aos processos administrativos sancionadores no âmbito do Ministério Público do Estado do Amazonas encontra-se disciplinado no Ato PGJ n.º 187/2021/PGJ (publicado no DOMPE, Ed. 2170, datado de 12.07.2021).**

## **18. DISPOSIÇÕES GERAIS E FINAIS**

**18.1.** Se na data agendada para recebimento e início da abertura da documentação não houver expediente ou ocorrendo qualquer fato superveniente que impeça a realização do certame na data marcada, o recebimento e início da abertura dos envelopes



Ministério Público do Estado do Amazonas  
Procuradoria-Geral de Justiça

### Comissão Permanente de Licitação

## **MINUTA DE** EDITAL DE TOMADA DE PREÇOS Nº **2.0** /2022-CPL/MP/PGJ

referentes a esta Tomada de Preços serão realizados no primeiro dia útil de funcionamento da Procuradoria-Geral de Justiça que se seguir, no horário e local aqui estabelecidos, desde que não haja comunicação da Comissão em sentido contrário.

**18.2** Quando todos os licitantes forem inabilitados ou todas as propostas forem desclassificadas, a Comissão Permanente de Licitação poderá fixar aos licitantes o **prazo de 8 (oito) dias úteis** para a apresentação de nova documentação ou de outras propostas, devidamente escoimadas das causas que deram origem a tal situação (art. 48, §3º, Lei nº 8.666/93).

**18.3.** Caso a licitante seja considerada vencedora deste certame, não poderá disponibilizar a equipe mecanizada e técnica em outras licitações, realizadas por esta Administração, com programação de execução no mesmo período da realização do objeto do presente certame, tendo em vista a necessidade de disponibilidade dos efetivos mínimos de equipamento e pessoal técnico para condução dos serviços em tempo hábil.

**18.3.1.** Para este item, exclui-se da equipe técnica mencionada, o detentor do acervo técnico referido no **subitem 7.4.3.2, da Seção 7** (responsável técnico pela obra).

**18.3.2.** A prática da conduta descrita no item anterior poderá caracterizar fraude à licitação, ensejando as punições previstas em Lei, inclusive de natureza penal.

**18.3.3.** Caso venha a ser comprovado que, na licitação disciplinada por este Edital, a licitante vencedora praticou a conduta vedada no **subitem 18.3**, caracterizando-se tal comprovação como fato superveniente, esta será considerada **inabilitada**, sem prejuízo da apuração da responsabilidade e das sanções administrativas cabíveis.

**18.3.4.** As providências necessárias e os eventuais ônus decorrentes de desapropriação e remanejamentos necessários à execução dos serviços objeto deste Edital serão de responsabilidade do MPE/AM.

**18.4. No ato de assinatura do contrato**, os documentos que indiquem as instalações, os equipamentos, aparelhamento e material, adequados, suficientes e disponíveis para a realização do objeto do contrato, conforme previsão contida no subitem 8.1.1 do Projeto Básico.

**18.4.1.** A CONTRATADA se obriga a apresentar, ainda, lista de todo o material necessário para a execução dos serviços, indicando a marca e o modelo/referência, conforme especificações fornecidas, para aprovação da CONTRATANTE, com a devida observância dos procedimentos descritos no item 8.3 e seus subitens do Projeto Básico.

**18.5.** As decisões da Comissão Permanente de Licitação serão comunicadas mediante publicação na página *Web*, no endereço [www.mpam.mp.br](http://www.mpam.mp.br) / Licitações / Licitações em



Ministério Público do Estado do Amazonas  
Procuradoria-Geral de Justiça

### Comissão Permanente de Licitação

#### **MINUTA DE EDITAL DE TOMADA DE PREÇOS Nº 2.0\_/2022-CPL/MP/PGJ**

Andamento / Tomada de Preços n.º 2.0\_/2022, pelo menos por 1 (um) dia, salvo com referência àquelas que puderem ser comunicadas diretamente, mediante ofício, aos representantes legais das licitantes.

**18.6.** Qualquer modificação no instrumento convocatório exige divulgação pelo mesmo instrumento de publicação em que se deu o texto original, reabrindo-se o prazo inicialmente estabelecido, exceto quando, inquestionavelmente, a alteração não afetar a formulação das propostas.

**18.7.** A Contratada será a única responsável pela guarda do objeto do presente Edital, bem como das instalações a ele relacionadas. Cumpra-se prover os necessários meios, com os fins de acautelar dos possíveis prejuízos decorrentes de ação humana ou de animais, referente à sua segurança e solidez.

**18.8.** Após a homologação do objeto deste certame, os envelopes lacrados de proposta de preços das empresas inabilitadas poderão ser devolvidos aos licitantes, mediante requerimento por escrito protocolizado nesta CPL. Os envelopes ficarão em poder da CPL, devidamente rubricados por todos os licitantes presentes, pelo **período de 10 (dez) dias**, a contar da data da publicação da homologação. Ultrapassado o período supra, será providenciada a destruição dos documentos. Os demais documentos (documentação das empresas habilitadas e inabilitadas, propostas de preços das empresas classificadas e desclassificadas) não serão devolvidos, vez que farão parte do processo licitatório respectivo.

**18.9.** As Licitantes arcarão com todos os custos relativos à apresentação de suas propostas. O Ministério Público do Estado do Amazonas não será responsável por tais custos, quaisquer que sejam os procedimentos seguidos na licitação ou os seus resultados.

**18.10.** Na contagem dos prazos previstos neste edital e seus anexos, excluir-se-á o dia do início e incluir-se-á o do vencimento, e considerar-se-ão os dias consecutivos, exceto quando for explicitamente disposto em contrário, bem como o expediente normal deste órgão, de segunda a sexta-feira, das 08 às 14 horas, salvo expressa disposição em contrário

**18.10.1.** Ocorrendo decretação de feriado ou outro fato superveniente de caráter público, que impeça a realização desta licitação na data marcada, a licitação ficará automaticamente prorrogada para o primeiro dia útil subsequente, independentemente de nova comunicação.

**18.11.** O desatendimento de exigências formais não essenciais não importará o afastamento do licitante, desde que seja possível o aproveitamento do ato, observados os princípios da isonomia e do interesse público.





Ministério Público do Estado do Amazonas  
Procuradoria-Geral de Justiça

### Comissão Permanente de Licitação

## **MINUTA DE EDITAL DE TOMADA DE PREÇOS Nº 2.0\_/2022-CPL/MP/PGJ**

**18.12.** Nenhuma pessoa física ou jurídica ainda que credenciada poderá representar mais de uma empresa concorrente, sob pena de não participação neste certame das empresas representadas.

**18.13.** Estará sempre ressalvado à Administração, por despacho motivado da Autoridade competente do Órgão Requisitante, do qual dará ciência as licitantes, o direito de revogar ou anular esta licitação, sem que caiba a estes o direito à indenização, exceto, nos casos previstos no **art. 59, parágrafo único, da Lei n.º 8666/93.**

**18.13.1.** A critério do Ministério Público do estado do Amazonas, a presente licitação poderá ser adiada, por conveniência exclusiva desta PGJ;

**18.13.2. A anulação do procedimento licitatório induz à do contrato.**

**18.14. A homologação do resultado desta licitação não implicará direito à contratação.**

**18.15.** Independentemente das demais disposições deste Edital, é facultada ao Pregoeiro ou autoridade superior, em qualquer fase da licitação, a promoção de diligência destinada a esclarecer ou complementar a instrução do processo, vedada a inclusão posterior de documento ou informação que deveria constar originariamente dos envelopes.

**18.15.1.** No julgamento das propostas e da habilitação, a Comissão poderá sanar erros ou falhas que não alterem a substância das propostas, dos documentos e sua validade jurídica, mediante despacho fundamentado, registrado em ata e acessível a todos, atribuindo-lhes validade e eficácia para fins de habilitação e classificação.

**18.15.2.** Os licitantes, quando solicitados, deverão disponibilizar todas as informações necessárias à comprovação da legitimidade dos atestados solicitados, apresentando, dentre outros documentos, cópia do contrato que deu suporte à contratação e das correspondentes Certidões de Acervo Técnico (CAT), endereço atual da contratante e local em que foram executadas as obras e serviços de engenharia.

**18.16.** Qualquer comunicação à CPL, exceto impugnações, recursos, representações e pedidos de reconsideração, far-se-á no seguinte endereço: **Procuradoria-Geral de Justiça / Ministério Público do Estado do Amazonas** – Av. Coronel Teixeira n.º 7995 - Bairro Nova Esperança II - CEP: 69037-473 – Fone/Fax: (92) 3655-0743/0701.

**18.17.** A apresentação de impugnações e questionamentos, a interposição de recursos administrativos e representações, referentes a presente licitação, poderão ser realizadas, diariamente, no horário das **8h. às 14h.**, no local de funcionamento da CPL, conforme subitem 18.14, ou através do correio eletrônico [licitacao@mpam.mp.br](mailto:licitacao@mpam.mp.br).

**18.18.** Qualquer alusão à marca constante das especificações técnicas do objeto desta licitação deverá ser considerada simples marca de referência, admitindo-se apresentação de similar com qualidade equivalente ou superior



Ministério Público do Estado do Amazonas  
Procuradoria-Geral de Justiça

### Comissão Permanente de Licitação

## **MINUTA DE EDITAL DE TOMADA DE PREÇOS Nº 2.0\_/2022-CPL/MP/PGJ**

**18.19. São partes integrantes do presente Edital, como parte indissolúvel os anexos referidos no subitem 1.1.1.**

**18.20.** Este Edital e seus Anexos poderão ser examinados sem ônus, através de mídia eletrônica a ser fornecida ao interessado através do e-mail [licitacao@mpam.mp.br](mailto:licitacao@mpam.mp.br), ou pelos endereço [www.mpam.mp.br](http://www.mpam.mp.br) e [www.comprasgovernamentais.gov.br](http://www.comprasgovernamentais.gov.br).

**18.20.1.** Caso haja interesse na cópia reprográfica, poderão ser retirados antes da realização desta licitação, mediante depósito da quantia referente ao custo reprográfico do Edital, na proporção de R\$ 0,20 (dez centavos) por lauda, na conta corrente n.º 13200-4, Agência 6019-4, do Banco Bradesco S/A (237), em nome do **FUNDO DE APOIO DO MINISTÉRIO PÚBLICO DO ESTADO DO AMAZONAS.**

**18.21.** Não serão objeto de exame ou deliberação, os fatos ou alegações não invocadas até o encerramento dos trabalhos que não constarem das respectivas Atas.

**18.22.** Os casos omissos neste Edital serão decididos pela Comissão, com fundamento na legislação de regência, doutrina e jurisprudência dominantes, com observância da legislação vigente, em especial a Lei Federal n.º.8.666, de 21 de junho de 1993, a Lei Complementar Federal n.º. 123, de 14 de dezembro de 2006; o Decreto do Estado do Amazonas n.º. 28.182, de 18 de dezembro de 2008, com as devidas alterações

**18.23.** As normas que disciplinam este certame serão sempre interpretadas em favor da ampliação da disputa entre os interessados, desde que não comprometam o interesse da Administração, o princípio da isonomia, a finalidade e a segurança da contratação.

**18.24. No caso de posteriores alterações das Normas Regulamentadoras (NRs) da Associação Brasileira de Normas Técnicas (ABNT) exigidas neste Instrumento Convocatório e seus anexos, serão consideradas para todos os efeitos cabíveis as NRs vigentes e atualizadas.**

**18.25.** Em caso de divergência entre disposições deste Edital e de seus Anexos ou demais peças que compõem o processo, prevalecerão as deste Edital.

**18.26.** Fica eleito o foro da cidade de Manaus, para solução de quaisquer pendências ou controvérsias advindas da presente licitação e do Contrato dela decorrente, renunciando as partes a qualquer outro por mais privilegiado que seja.



Ministério Público do Estado do Amazonas  
Procuradoria-Geral de Justiça

**Comissão Permanente de Licitação**

**MINUTA DE EDITAL DE TOMADA DE PREÇOS Nº 2.0\_/2022-CPL/MP/PGJ**

**Manaus, xx de janeiro de 2022.**

**Edson Frederico Lima Paes Barreto**

*Presidente da Comissão Permanente de Licitação*

*Ato PGJ n.º 185/2021 - DOMPE, Ed. 2169, de 09.07.2021*

*Matrícula n.º 001.042-1A*



Ministério Público do Estado do Amazonas  
Procuradoria-Geral de Justiça

**Comissão Permanente de Licitação**

**MINUTA DE EDITAL DE TOMADA DE PREÇOS Nº 2.0\_/2022-CPL/MP/PGJ**

**ANEXO I DO EDITAL  
PROJETO BÁSICO Nº 23.2021.DEAC.0731784.2021.008190**



Ministério Público do Estado do Amazonas  
Procuradoria-Geral de Justiça

**Comissão Permanente de Licitação**

**MINUTA DE EDITAL DE TOMADA DE PREÇOS Nº 2.0\_/2022-CPL/MP/PGJ**

**ANEXO I DO PROJETO BÁSICO  
MEMORIAL DESCRITIVO**



Ministério Público do Estado do Amazonas  
Procuradoria-Geral de Justiça

**Comissão Permanente de Licitação**

**MINUTA DE EDITAL DE TOMADA DE PREÇOS Nº 2.0\_/2022-CPL/MP/PGJ**

## **ANEXO II DO PROJETO BÁSICO ORÇAMENTO**



Ministério Público do Estado do Amazonas  
Procuradoria-Geral de Justiça

**Comissão Permanente de Licitação**

**MINUTA DE EDITAL DE TOMADA DE PREÇOS Nº 2.0\_/2022-CPL/MP/PGJ**

**ANEXO III DO PROJETO BÁSICO  
PLANILHA DE COMPOSIÇÃO DO BDI**



Ministério Público do Estado do Amazonas  
Procuradoria-Geral de Justiça

**Comissão Permanente de Licitação**

**MINUTA DE EDITAL DE TOMADA DE PREÇOS Nº 2.0\_/2022-CPL/MP/PGJ**

**ANEXO IV DO PROJETO BÁSICO  
PLANILHA DE ENCARGOS SOCIAIS**





Ministério Público do Estado do Amazonas  
Procuradoria-Geral de Justiça

**Comissão Permanente de Licitação**

**MINUTA DE EDITAL DE TOMADA DE PREÇOS Nº 2.0\_/2022-CPL/MP/PGJ**

**ANEXO V DO PROJETO BÁSICO  
CRONOGRAMA FÍSICO-FINANCEIRO**



Ministério Público do Estado do Amazonas  
Procuradoria-Geral de Justiça

**Comissão Permanente de Licitação**

**MINUTA DE EDITAL DE TOMADA DE PREÇOS Nº 2.0\_/2022-CPL/MP/PGJ**

**ANEXO VI DO PROJETO BÁSICO  
PROJETOS E DESENHOS**



Ministério Público do Estado do Amazonas  
Procuradoria-Geral de Justiça

**Comissão Permanente de Licitação**

**MINUTA DE EDITAL DE TOMADA DE PREÇOS Nº 2.0\_/2022-CPL/MP/PGJ**

**ANEXO VII DO PROJETO BÁSICO  
ESCLARECIMENTOS**



Ministério Público do Estado do Amazonas  
Procuradoria-Geral de Justiça

**Comissão Permanente de Licitação**

**MINUTA DE EDITAL DE TOMADA DE PREÇOS Nº 2.0\_/2022-CPL/MP/PGJ**

**ANEXO VIII DO PROJETO BÁSICO  
RESÍDUOS DA CONSTRUÇÃO CIVIL**



Ministério Público do Estado do Amazonas  
Procuradoria-Geral de Justiça

**Comissão Permanente de Licitação**

**MINUTA DE EDITAL DE TOMADA DE PREÇOS Nº 2.0\_/2022-CPL/MP/PGJ**

**ANEXO IX DO PROJETO BÁSICO  
MODELO DE CREDENCIAMENTO VISITA TÉCNICA**



Ministério Público do Estado do Amazonas  
Procuradoria-Geral de Justiça

**Comissão Permanente de Licitação**

**MINUTA DE EDITAL DE TOMADA DE PREÇOS Nº 2.0\_/2022-CPL/MP/PGJ**

**ANEXO X DO PROJETO BÁSICO  
MODELO DE ATESTADO DE VISTORIA TÉCNICA**



Ministério Público do Estado do Amazonas  
Procuradoria-Geral de Justiça

**Comissão Permanente de Licitação**

**MINUTA DE EDITAL DE TOMADA DE PREÇOS Nº 2.0\_/2022-CPL/MP/PGJ**

**ANEXO XI DO PROJETO BÁSICO  
DECLARAÇÃO DE OPÇÃO PELA DISPENSA DE VISTORIA TÉCNICA**



Ministério Público do Estado do Amazonas  
Procuradoria-Geral de Justiça

**Comissão Permanente de Licitação**

**MINUTA DE EDITAL DE TOMADA DE PREÇOS Nº 2.0\_/2022-CPL/MP/PGJ**

**ANEXO II DO EDITAL  
MINUTA DE CONTRATO ADMINISTRATIVO**





Ministério Público do Estado do Amazonas  
Procuradoria-Geral de Justiça

**Comissão Permanente de Licitação**

**MINUTA DE EDITAL DE TOMADA DE PREÇOS Nº 2.0\_/2022-CPL/MP/PGJ**

**ANEXO III DO EDITAL  
MODELO DE CARTA DE CREDENCIAMENTO**

**OUTORGANTE**

Qualificação (nome, endereço, razão social, etc)

**OUTORGADO**

Representante devidamente qualificado

**OBJETO**

Representar a Outorgante na Tomada de Preços n.º 2.0\_/2022-CPL/MP/PGJ.

**PODERES**

Requerer, transferir, receber, dar quitação, transigir, acordar, apresentar documentação e proposta, participar de sessões públicas de abertura de propostas e de documentos de habilitação, assinar ata, registrar ocorrências, formular impugnações, interpor recursos, prestar declaração, renunciar ao direito de recorrer, desistir, enfim, praticar e/ou assinar todos os atos e quaisquer documentos indispensáveis ao bom e fiel cumprimento do presente mandato.

\_\_\_\_\_ de \_\_\_\_\_ de 20\_\_.

(Nome e Assinatura: Presidente, Diretor ou Assemelhado da Empresa).

**FIRMA RECONHECIDA EM CARTÓRIO**

**Observação:**

Esta carta deverá ser entregue à Comissão Permanente de Licitação pessoalmente pelo representante credenciado até, impreterivelmente, a hora marcada para início da licitação, previsto no Aviso de Licitação do presente Edital.

Se particular, a procuração será elaborada em papel timbrado da licitante e assinada por representantes legais ou pessoa devidamente autorizada. Será necessário comprovar a legitimidade do Outorgante para conceder os poderes acima mencionados.



Ministério Público do Estado do Amazonas  
Procuradoria-Geral de Justiça

### Comissão Permanente de Licitação

**MINUTA DE EDITAL DE TOMADA DE PREÇOS Nº 2.0\_/2022-CPL/MP/PGJ**

#### ANEXO IV DO EDITAL

#### MODELO DE DECLARAÇÕES DE HABILITAÇÃO DA SEÇÃO 7

Em cumprimento aos **subitens 7.6.3 a 7.6.14**, do Edital referente à **Tomada de Preços n.º 2.0\_/2022-CPL/MP/PGJ**, a Empresa ....., DECLARA:

- a) Que não possui em seu quadro de pessoal, não utilizará, nem manterá relações comerciais com outras organizações que utilizem, sob qualquer pretexto, trabalho forçado e/ou empregados com idade inferior a 18 (dezoito) anos em trabalho noturno, perigoso ou insalubre; nem menores de 16 (dezesesseis) anos em qualquer trabalho, salvo na condição de aprendiz, a partir de 14 (quatorze) anos, nos termos do inciso XXXIII do art.7º da Constituição Federal.
- b) Que cumpre e cumprirá todas as exigências das Normas de Segurança e Medicina do Trabalho, bem como apresentará documentos que comprovem o cumprimento da legislação em vigor quanto às obrigações assumidas, especialmente, encargos sociais, previdenciários, tributários, fiscais e comerciais, durante toda a vigência contratual.
- c) Que a prestação dos serviços está sujeita às condições especiais estabelecidas na Convenção Coletiva de Trabalho e Termos Aditivos vigentes, se for o caso, celebrados entre os sindicatos patronais e as categorias profissionais pertinentes.
- d) Que recebeu o edital e todos os documentos que o integram, dispondo de todos os elementos e informações necessários à elaboração da proposta de preços com total e completo conhecimento do objeto da licitação, bem como das condições locais para o cumprimento das obrigações dela decorrentes.
- e) Que a licitante se submete e concorda com todos os termos do presente Edital, elementos e especificações nele contidos e que os cumprirá fielmente. Inclusive ao **subitem 7.6.9** nos submetemos à fiscalização e ao controle técnico a ser efetuado por engenheiro expressamente designado para tal.
- f) Que a licitante se compromete a comunicar à PGJ/AM eventual fato impeditivo a sua participação na licitação, se ocorrer durante o procedimento licitatório.
- g) Que, sob as penas da Lei, os documentos e declarações apresentados são fiéis e verdadeiros.
- h) Que, sendo vencedora da Licitação, em até 5 (cinco) dias úteis, após a celebração do Contrato, providenciará, junto ao CREA/AM ou CAU/AM, a



Ministério Público do Estado do Amazonas  
Procuradoria-Geral de Justiça

### Comissão Permanente de Licitação

#### MINUTA DE EDITAL DE TOMADA DE PREÇOS Nº 2.0\_/2022-CPL/MP/PGJ

respectiva Anotação de Responsabilidade Técnica – ART (art. 1º da Lei 6496/1977) ou Registro de Responsabilidade Técnica – RRT, e encaminhará à contratante uma cópia autenticada da documentação que comprove o registro.

- i) Que apresentará, no ato da assinatura do contrato, os documentos que indiquem as instalações, o aparelhamento e o pessoal técnico, adequados, suficientes e disponíveis para a realização do objeto do Contrato, bem como disponibilizará a qualificação de cada um dos membros da equipe técnica que se responsabilizará pelos trabalhos.
- j) Que, caso seja declarada vencedora da Licitação, manterá, em MAUÉS – AM, sede, filial ou representação dotada de infraestrutura técnica adequada, com os recursos humanos qualificados, necessários e suficientes para a prestação dos serviços contratados, comprovando posteriormente, essa condição.
- k) Que está ciente da obrigação de, caso seja vencedora do certame e não cadastrada no SISTEMA DE ADMINISTRAÇÃO FINANCEIRA E CONTABILIDADE da SECRETARIA DA FAZENDA DO ESTADO DO AMAZONAS – SEFAZ-AM, efetuar o referido cadastramento no prazo de cinco dias úteis, a contar da adjudicação, sob pena de perder o direito de preferência à contratação em favor dos demais licitantes subsequentes, sem prejuízo da possibilidade de responder à procedimento por eventual retardamento da licitação.

Manaus-AM, de de 20\_\_.

Carimbo, nome e assinatura do representante legal



Ministério Público do Estado do Amazonas  
Procuradoria-Geral de Justiça

### Comissão Permanente de Licitação

**MINUTA DE EDITAL DE TOMADA DE PREÇOS Nº 2.0\_/2022-CPL/MP/PGJ**

#### ANEXO V DO EDITAL

#### MODELO DE DECLARAÇÃO INDEPENDENTE DE PROPOSTA

(*Identificação completa do representante da licitante*), como representante devidamente constituído de (*Identificação completa da licitante*) doravante denominado (*Licitante*), para fins do disposto no item (completar) do Edital (*completar com identificação do edital*), declara, sob as penas da lei, em especial o art. 299 do Código Penal Brasileiro, que:

- a) a proposta apresentada para participar da (*identificação da licitação*) foi elaborada de maneira independente pelo (*Licitante*), e o conteúdo da proposta não foi, no todo ou em parte, direta ou indiretamente, informado, discutido ou recebido de qualquer outro participante potencial ou de fato da (*identificação da licitação*), por qualquer meio ou por qualquer pessoa;
- b) a intenção de apresentar a proposta elaborada para participar da (*identificação da licitação*) não foi informada, discutida ou recebida de qualquer outro participante potencial ou de fato da (*identificação da licitação*), por qualquer meio ou por qualquer pessoa;
- c) que não tentou, por qualquer meio ou por qualquer pessoa, influir na decisão de qualquer outro participante potencial ou de fato da (*identificação da licitação*) quanto a participar ou não da referida licitação;
- d) que o conteúdo da proposta apresentada para participar da (*identificação da licitação*) não será, no todo ou em parte, direta ou indiretamente, comunicado ou discutido com qualquer outro participante potencial ou de fato da (*identificação da licitação*) antes da adjudicação do objeto da referida licitação;
- e) que o conteúdo da proposta apresentada para participar da (*identificação da licitação*) não foi, no todo ou em parte, direta ou indiretamente, informado, discutido ou recebido de qualquer integrante de (*órgão licitante*) antes da abertura oficial das propostas; e
- f) que está plenamente ciente do teor e da extensão desta declaração e que detém plenos poderes e informações para firmá-la.

Manaus, em \_\_\_ de \_\_\_\_\_ de \_\_\_\_\_

Representante legal do licitante, com identificação completa



Ministério Público do Estado do Amazonas  
Procuradoria-Geral de Justiça

**Comissão Permanente de Licitação**

**MINUTA DE EDITAL DE TOMADA DE PREÇOS Nº 2.0\_/2022-CPL/MP/PGJ**

**ANEXO VI DO EDITAL  
MODELO DE DECLARAÇÃO DE MICROEMPRESA OU EPP**

Ref. Tomada de Preços n.º 2.0\_/2022-MP/PGJ/AM.

À

Comissão Permanente de Licitação

\_\_\_\_\_ (nome da empresa) \_\_\_\_\_, inscrita no CNPJ nº \_\_\_\_\_ por intermédio de seu representante legal o (a) Sr. (a) \_\_\_\_\_ portador(a) da carteira de identidade nº \_\_\_\_\_ e do CPF nº \_\_\_\_\_ DECLARA, para fins do disposto no subitem 5.7. do Edital da Tomada de Preços n.º 2.0\_/2022-CPL/MP/PGJ, sob as sanções administrativas e sob as penas da Lei, que esta empresa, na presente data, é considerada:

- MICROEMPRESA, conforme inciso I, art. 3º da Lei Complementar nº 123/2006;  
 EMPRESA DE PEQUENO PORTE, conforme inciso II, art. 3º da Lei Complementar nº 123/2006.

DECLARA ainda que a Empresa está excluída das vedações constantes do parágrafo 4º do artigo 3º da Lei Complementar nº 123, de 14 de dezembro de 2006.

Manaus, ..... de ..... de 20\_\_.

Assinatura do Representante Legal da Empresa

Nome:

Identidade: Órgão expedidor:

Carimbo com CNPJ:



Ministério Público do Estado do Amazonas  
Procuradoria-Geral de Justiça

Comissão Permanente de Licitação

**MINUTA DE EDITAL DE TOMADA DE PREÇOS Nº 2.0\_/2022-CPL/MP/PGJ**

**ANEXO VII DO EDITAL  
MODELO DE CARTA PROPOSTA DE PREÇOS**

**(TIMBRE DA EMPRESA)**

À

Comissão Permanente de Licitação/CPL do Ministério Público do Estado do Amazonas/MPE-AM

Manaus-AM

Prezados Senhores,

A ..... (razão social da empresa proponente) estabelecida na ..... vem apresentar proposta para **execução dos serviços de Reconstrução da Edificação Destinada a Promotoria de Justiça da Comarca de Maués/AM, em terreno localizado na rua Guaranópolis s/n.º – Centro, Maués, com fornecimento total de mão de obra, ferramentas, equipamentos, materiais de consumo, e materiais de reposição necessários para execução dos serviços, sob regime de empreitada por preço global**, objeto da Tomada de Preço n.º 2.0\_/2022-CPL/MP/PGJ, promovida pela PROCURADORIA GERAL DE JUSTIÇA DO ESTADO DO AMAZONAS, pelo valor global de R\$ ....., (.....).

Declara ainda que:

1. A proposta formalizada através desta carta é válida por **60 (sessenta) dias**, a contar da apresentação.
2. O prazo de execução dos serviços e obras acima descritos, contados a partir da data da expedição da Ordem de Serviço, será de ..... (.....) **meses/dias**, conforme estabelecido Edital e Projeto Básico.
3. Executará os serviços de acordo com os projetos, especificações técnicas e quantitativos fornecidos pelo **MINISTÉRIO PÚBLICO DO ESTADO DO AMAZONAS** e, caso seja vencedora da licitação, pelos preços e prazos apresentados;



Ministério Público do Estado do Amazonas  
Procuradoria-Geral de Justiça

### Comissão Permanente de Licitação

## MINUTA DE EDITAL DE TOMADA DE PREÇOS Nº 2.0\_/2022-CPL/MP/PGJ

4. Dispõe dos efetivos mínimos de equipamento e pessoal técnico para condução dos serviços em tempo hábil, nos termos do Art. 30, inciso II da Lei 8666/93, para realização do objeto da licitação.

### OBSERVAÇÕES

- **Dados Bancários:** (nome e número do banco, nome e número completo da agência e número da conta corrente);
- **Contato para fins de faturamento:** (*indicar o nome, cargo, endereço, telefone, fax, e-mail de contato do responsável pelo recebimento das futuras notas de empenho*);
- **Dados dos 3 (três) principais integrantes do quadro societário da licitante,** assim compreendidos aqueles que detenham maior parcela das cotas societárias ou o poder de gestão da sociedade.

Nome: \_\_\_\_\_

CNPJ ou CPF: \_\_\_\_\_

### DECLARAÇÕES:

1) A empresa não possui sócios, diretores ou gerentes, que sejam cônjuge, companheiro ou parente em linha reta, colateral ou por afinidade, até o terceiro grau, inclusive, de membros ou de servidores ocupantes de cargo de direção, chefia ou assessoramento no âmbito do Ministério Público do Estado do Amazonas e de sua CPL;

2) Os preços apresentados incluem, além do lucro, todos os custos e despesas, com tributos incidentes e encargos devidos, materiais, serviços, transporte, bem como quaisquer outras despesas diretas e indiretas incidentes na prestação de serviços e outros necessários ao cumprimento integral do objeto deste Edital e seus Anexos;

Manaus-AM, de \_\_\_\_\_ de 20\_\_.

Carimbo da licitante e assinatura do representante legal



Ministério Público do Estado do Amazonas  
Procuradoria-Geral de Justiça

**Comissão Permanente de Licitação**

**MINUTA DE EDITAL DE TOMADA DE PREÇOS Nº 2.0\_/2022-CPL/MP/PGJ**

**ANEXO VIII DO EDITAL**

**MODELO DE DECLARAÇÃO DE RESPONSABILIDADE TÉCNICA**

À

Comissão Permanente de Licitação - CPL

Manaus-AM

**Ref.: Tomada de Preço n.º 2.0\_/2022-CPL/MP/PGJ**

Prezados Senhores,

Declaramos para efeito da Licitação em epígrafe, conforme disposto no Edital e seus anexos, que indicamos, de acordo com a Resolução nº 213, de 29/06/73 e nº 317, de 31/10/86, do CONFEA - Conselho Federal de Engenharia e Agronomia e legislação correlata, o(s) seguinte(s) profissional (is) responsável (is) técnico(s), caso venhamos a vencer a referida Licitação:

**1. Responsável Técnico**

Nome:

Especialidade:

Número de registro no CREA/CAU

Assinatura:

**2. Responsável Técnico**

Nome:

Especialidade:

Assinatura:

Número de registro no CREA/CAU

Declaramos, ainda, que todos os acima relacionados pertencem ao nosso quadro técnico de profissionais, com relacionamento junto à empresa, dentro das leis trabalhistas vigentes.

Local e Data

Carimbo, nome e assinatura do representante legal

---

Av. Coronel Teixeira, 7.995. Nova Esperança. Cep: 69037-473. Fone/Fax: (92) 3655-0701/0743. [licitacao@mpam.mp.br](mailto:licitacao@mpam.mp.br)

Página 73 de 75





Ministério Público do Estado do Amazonas  
Procuradoria-Geral de Justiça

Comissão Permanente de Licitação

**MINUTA DE EDITAL DE TOMADA DE PREÇOS Nº 2.0\_/2022-CPL/MP/PGJ**

**ANEXO IX DO EDITAL**

**DECLARAÇÃO DE QUE OS DOCUMENTOS EXIGIDOS NOS SUBITENS 7.2 E 7.3  
DEVERÃO SER VERIFICADOS NO SICAF**

Declaro que as informações constantes dos documentos exigidos nas subcondições 7.2 e 7.3 do Ato Convocatório da **Tomada de Preços n.º 2.0\_/2022-CPL/MP/PGJ** deverão ser verificadas pelo cadastramento e habilitação parcial da empresa no SICAF.

Local e data

---

Assinatura e carimbo  
(representante legal)



Ministério Público do Estado do Amazonas  
Procuradoria-Geral de Justiça

**Comissão Permanente de Licitação**

**MINUTA DE EDITAL DE TOMADA DE PREÇOS Nº 2.0\_/2022-CPL/MP/PGJ**

**ANEXO X**

**MODELO DE SOLICITAÇÃO DE CADASTRAMENTO – SEFAZ/AM**

(cidade), \_\_\_\_ de \_\_\_\_ de \_\_\_\_

À

**DIRETORIA DE ORÇAMENTO E FINANÇAS**

Procuradoria-Geral de Justiça do Estado do Amazonas

Av. Coronel Teixeira, 7995 – Nova Esperança

**69037- 473 MANAUS/AM**

A empresa (informar a razão social, CNPJ e endereço) solicita a este Setor o seu cadastro no SISTEMA DE ADMINISTRAÇÃO FINANCEIRA E CONTABILIDADE – CADASTRAMENTO DE CREDORES – dessa SECRETARIA DA FAZENDA DO ESTADO DO AMAZONAS – SEFAZ.

Assim sendo, acompanha esta carta de solicitação de cadastramento a documentação abaixo listada, exigida para a efetivação do registro:

- a) Comprovante de inscrição e de situação cadastral emitido pela Receita Federal do Brasil;
- b) Cópia legível do comprovante (por ex: extrato, cópia reprográfica de cartão bancário, etc.) dos seguintes dados bancários:

Banco: \_\_\_\_\_

Agência: \_\_\_\_\_

Conta: \_\_\_\_\_

Razão Social e CNPJ da empresa

Nome completo e CPF do Representante Legal



**MINISTÉRIO PÚBLICO DO ESTADO DO AMAZONAS**  
Avenida Coronel Teixeira, 7995 - Bairro Nova Esperança - CEP 69037-473 - Manaus - AM - www.mpam.mp.br

**DESPACHO Nº 3.2022.CPL.0752462.2021.008190**

**Objeto:** Contratação de empresa especializada para prestação de serviços de Reconstrução da Edificação Destinada a Promotoria de Justiça da Comarca de Maués/AM, em terreno localizado na rua Guaranópolis s/n.º – Centro, Maués, com fornecimento total de mão de obra, ferramentas, equipamentos, materiais de consumo, e materiais de reposição necessários para execução dos serviços.

Trata-se dos autos do procedimento interno em epígrafe, versando sobre o objeto de referência, instruído por solicitação formalizada, inicialmente, através do **PROJETO BÁSICO Nº 22.2021.DEAC.0703714.2021.008190**, exarado pela **DIVISÃO DE ENGENHARIA, ARQUITETURA E CÁLCULO**, subscrito pelo Sr. Paulo Augusto de Oliveira Lopes, datado de 25.10.2021.

O detalhamento do objeto foi realizado por intermédio do documento supracitado, o qual seguiu à apreciação do Exmo. Sr. Subprocurador-Geral de Justiça para Assuntos Administrativos, Dr. Géber Mafra Rocha, que aprovou o mesmo, condicionada às observações constantes no **PARECER Nº 131.2021.01AJ-SUBADM.0728945.2021.008190**, nos termos do **DESPACHO Nº 537.2021.01AJ-SUBADM.0728949.2021.008190**. Por sua vez, os autos foram devolvidos ao Setor Requerente para providências, devendo retornar à SUBADM para mera conferência.

Posteriormente, a **DIVISÃO DE ENGENHARIA, ARQUITETURA E CÁLCULO** elaborou novo **PROJETO BÁSICO Nº 23.2021.DEAC.0731784.2021.008190**, subscrito pelo Sr. Paulo Augusto de Oliveira Lopes, datado de 25.11.2021, retornando os autos à SUBADM.

O Exmo. Sr. Subprocurador-Geral de Justiça para Assuntos Administrativos, Dr. Géber Mafra Rocha, através do **DESPACHO Nº 550.2021.01AJ-SUBADM.0732036.2021.008190**, aprovou o Projeto Básico supra e determinou o encaminhamento dos autos ao Setor de Compras e Serviços - SCOMS, para providências, e à Diretoria de Orçamento e Finanças - DOF, para os encaminhamentos subsequentes.

Em seguida, o Setor de Compras e Serviços, utilizando-se da precificação promovida pela Divisão de Engenharia, Arquitetura e Cálculo (Orçamento Sintético e Composição de Custos Unitários) elaborou **QUADRO - RESUMO DO PROCESSO DE COMPRA Nº 350.2021.SCOMS.0732935.2021.008190**, em 30/11/2021 e, ato contínuo, encaminhou-os à DOF para providências, que por seu turno, emitiu a **NOTA DE AUTORIZAÇÃO DE DESPESAS/ADJUDICAÇÃO - NAD Nº 357.2021.DOF - ORÇAMENTO.0735194.2021.008190** devidamente aprovado pelo Ordenador de Despesas e Diretor de Orçamento e Finanças, em 02/12/2021.

Nesse interim, a Diretoria de Orçamento e Finanças - DOF, decidiu sobrestar os autos, conforme se vislumbra pelo **DESPACHO Nº 146.2021.DOF - ORÇAMENTO.0745807.2021.008190**,

em razão do "Decreto nº 44.751 de 27/10/2021 que dispõe sobre os procedimentos a serem adotados para o encerramento da execução orçamentária, financeira e contábil do exercício de 2021, aos quais se dará prosseguimento com a reabertura do sistema de execução orçamentária para o exercício de 2022."

Em seguida, a referida Diretoria emitiu nova **NOTA DE AUTORIZAÇÃO DE DESPESAS/ADJUDICAÇÃO - NAD Nº 3.2022.DOF - ORÇAMENTO.0748097.2021.008190**, chancelada pelo Ordenador de Despesas em 10/01/2022.

Ato contínuo, os autos seguiram para este Comitê em 10/01/2022, que entendeu por salutar o envio dos autos à **Divisão de Contratos e Convênios – DCCON** para elaboração do respectivo prospecto de contrato, nos termos do **MEMORANDO Nº 12.2022.CPL.0749453.2021.008190**. Em atenção, fora devidamente juntado aos autos a Minuta de Contrato (doc. 0749814), em 14/01/2021, encaminhada via **MEMORANDO Nº 23.2022.DCCON.0751763.2021.008190**.

Retornados os autos, procedeu-se a análise do **PROJETO BÁSICO Nº 23.2021.DEAC.0731784.2021.008190** e dos demais documentos acostados aos fôlios processuais, considerando as nuances do caso, bem como a necessidade de assegurar a boa contratação e prover-se dos instrumentos necessários para seleção da melhor proposta à Administração, enfatizando que a escolha da modalidade recaiu por força do valor orçado para contratação face ao que estabelece o artigo 23, inciso I, "b" da Lei n.º 8.666/93, de forma que esta CPL confeccionou **MINUTA DE EDITAL na modalidade TOMADA DE PREÇOS (doc. 0752461), tipo MENOR PREÇO GLOBAL, sob a forma de execução indireta, regime de empreitada por preço global.**

Sendo assim, **encaminhem-se os autos** do Procedimento Interno em epígrafe à **SUBPROCURADORIA GERAL DE JUSTIÇA PARA ASSUNTOS ADMINISTRATIVOS do MINISTÉRIO PÚBLICO DO ESTADO DO AMAZONAS**, a fim de cumprir o disposto no parágrafo único do artigo 38 da Lei n.º 8.666/93 e art. 37, *caput* da Constituição Federal, quanto à emissão do parecer jurídico e posterior aprovação pelo (a) Ordenador(a) de Despesas da **MINUTA DE CONTRATO** (doc. 0749814) e da **MINUTA DE EDITAL** (doc. 0752461).

Manaus, 18 de janeiro de 2022.

**Edson Frederico Lima Paes Barreto**

*Presidente da Comissão Permanente de Licitação*

*Ato PGJ n.º 185/2021 - DOMPE, Ed. 2169, de 09.07.2021*

*Matrícula n.º 001.042-1A*



Documento assinado eletronicamente por **Edson Frederico Lima Paes Barreto, Presidente da Comissão Permanente de Licitação - CPL**, em 18/01/2022, às 09:39, conforme art. 1º, III, "b", da Lei 11.419/2006.



A autenticidade do documento pode ser conferida no link [http://sei.mpam.mp.br/sei/controlador\\_externo.php?acao=documento\\_conferir&id\\_orgao\\_acesso\\_externo=0](http://sei.mpam.mp.br/sei/controlador_externo.php?acao=documento_conferir&id_orgao_acesso_externo=0) informando o código verificador **0752462** e o código CRC **B175BF1B**.





MINISTÉRIO PÚBLICO DO ESTADO DO AMAZONAS  
Avenida Coronel Teixeira, 7995 - Bairro Nova Esperança - CEP 69037-473 - Manaus - AM - www.mpam.mp.br

**PARECER Nº 25.2022.03AJ-SUBADM.0757785.2021.008190**

**Autos nº 2021.008190**

**Assunto: contratação de empresa especializada para prestação de serviços de Reconstrução da Edificação Destinada a Promotoria de Justiça da Comarca de Maués/AM, em terreno localizado na rua Guaranópolis s/n.º – Centro, Maués, com fornecimento total de mão de obra, ferramentas, equipamentos, materiais de consumo, e materiais de reposição necessários para execução dos serviços.**

PROCEDIMENTO LICITATÓRIO. ANÁLISE DA MINUTA DE EDITAL E DA MINUTA DE CONTRATO. TOMADA DE PREÇOS (execução indireta, regime de empreitada global). Reconhe-se como adequada a modalidade selecionada para a contratação pretendida pela Administração – Tomada de Preços, do tipo menor preço global –, uma vez que atende aos ditames legais e se afigura compatível ao preço e características dos serviços, considerando o valor de R\$972.228,04 (novecentos e setenta e dois mil duzentos e vinte e oito reais e quatro centavos) constante do Anexo II do Projeto Básico, intitulado Orçamento (0703717). Inteligência dos arts. arts. 6º, IX; 22, 23, 54 e 55, todos da Lei n.º 8.666/93. Aprovação das Minutas de Edital do Contrato.

Retornam, mais uma vez, os presentes autos que versam sobre Projeto Básico apresentado pela Divisão de Engenharia, Arquitetura e Cálculo - DEAC visando a contratação de empresa especializada para prestação de serviços de Reconstrução da Edificação Destinada a Promotoria de Justiça da Comarca de Maués/AM, em terreno localizado na rua Guaranópolis s/n.º – Centro, Maués, com fornecimento total de mão de obra, ferramentas, equipamentos, materiais de consumo, e materiais de reposição necessários para execução dos serviços.

O Projeto Básico 23 (0731784) e seus anexos (Memorial Descritivo - 0703715, Orçamento - 0703717, Planilha Composição de BDI - 0703718, Planilha Encargos Sociais - 0703719, Cronograma Físico-Financeiro - 0731871, Projeto e Desenhos - 0703723, Esclarecimentos - 0703724, Resíduos da Construção Civil - 0703726, Modelo Credenciamento Vistoria Técnica - 0731876, Modelo Atestado de Vistoria Técnica - 0731879 e Modelo Dispensa Vistoria Técnica - 0731883) foram devidamente aprovados - vide Parecer 131 (0728945), Despacho 537 (0728949) e Despacho 550 (0732036).

Os autos foram encaminhados ao Setor de Compras e Serviços - SCOMS e à Diretoria de Orçamento e Finanças - DOF, providenciando-se a emissão do Quadro-Resumo do Processo de Compra 350 (0732935), bem como da Nota de Autorização de Despesas/Adjudicação - NAD 3 (0735194).

Minuta do Contrato (0749814) e Minuta de Edital (0752461) devidamente acostadas aos autos.

A Comissão Permanente de Licitação - CPL, por intermédio do Despacho 3 (0752462), encaminhou os autos à SUBADM para fins de cumprimento do disposto no parágrafo único do artigo 38 da Lei n.º 8.666/93 e art. 37, *caput* da Constituição Federal, quanto à emissão do parecer jurídico e posterior aprovação pelo Ordenador de Despesas.

**É o breve relatório. OPINO.**

De início, registro que o Projeto Básico 23 (0731784) e seus anexos, que compõem o anexo I do Edital, foram devidamente aprovados - vide Parecer 131 (0728945), Despacho 537 (0728949) e Despacho 550 (0732036). Passo a analisar a Minuta de Edital (0752461), inclusive seus anexos II (Minuta do Contrato), III (modelo procuração/credencial), IV (modelo de declarações), V (modelo de declaração independente de proposta), VI (modelo de declaração de microempresa ou EPP), VII (modelo de proposta de preços), VIII (modelo de declaração de responsabilidade técnica) e IX (modelo de declaração de que os documentos exigidos nos subitens 7.2 e 7.3 deverão ser verificados no SICAF) e X (modelo de solicitação de

cadastro - SEFAZ/AM).

Conforme dispõe o art. 37, XXI, da Constituição Federal, a Administração Pública deverá sempre observar o cumprimento do regime jurídico-administrativo, razão pelo qual a deflagração do procedimento licitatório constitui-se **como regra**. Segundo a melhor doutrina, a licitação caracteriza-se por ser um procedimento prévio de seleção, por meio do qual a Administração, mediante critérios previamente estabelecidos, busca escolher a melhor alternativa para a celebração de um Contrato Administrativo ou instrumento equivalente.

De acordo com o art. 4º, da Lei n.º 8.666/1993, todos os participantes de um certame têm direito público subjetivo à fiel observância do pertinente procedimento estabelecido pela Lei, podendo qualquer cidadão acompanhar o seu desenvolvimento, desde que não interfira de modo a perturbar ou impedir a realização dos trabalhos.

Nesse diapasão, insta ressaltar que o ordenamento jurídico pátrio dispõe que a Administração Superior deverá iniciar o certame com uma fase interna, que segundo MATHEUS CARVALHO ( *in* Manual de Direito Administrativo. 4ª ed. Salvador: JusPodivm, 2019, p. 467), acontece quando: a "*Administração Pública está, internamente, se organizando para licitar; com a abertura do processo administrativo respectivo e com a realização dos atos preparatórios que justifiquem a realização do certame. O texto legal define requisitos a serem observados para início do procedimento*".

A Lei n.º 8.666/93 prevê a modalidade Tomada de Preços nos seguintes casos:

Art. 22. São modalidades de licitação: [...]

II - tomada de preços; [...]

§2º Tomada de preços é a modalidade de licitação entre interessados devidamente cadastrados ou que atenderem a todas as condições exigidas para cadastramento até o terceiro dia anterior à data do recebimento das propostas, observada a necessária qualificação.

Art. 23. As modalidades de licitação a que se referem os incisos I a III do artigo anterior serão determinadas em função dos seguintes limites, tendo em vista o valor estimado da contratação:

I - para obras e serviços de engenharia: [...]

b) tomada de preços - até R\$ 3.300.000,00 (três milhões e trezentos mil reais), com atualização do Decreto nº 9.412/2018;

Assim sendo, tendo em vista a classificação do objeto da licitação como obra exige a adoção de uma das modalidades licitatórias convencionais previstas na Lei nº 8.666/1993 (concorrência, tomada de preços ou convite), a ser definida em razão de seu valor estimado (Decreto nº 9.412/2018).

Dessa maneira, em observância aos preceitos legais acima mencionados, reconheço como **adequada** a modalidade selecionada para a contratação pretendida pela Administração – **Tomada de Preços**, do tipo **menor preço global** –, uma vez que atende aos ditames legais e se afigura compatível ao preço e características dos serviços, considerando o valor de **R\$972.228,04 (novecentos e setenta e dois mil duzentos e vinte e oito reais e quatro centavos)** constante do Anexo II do Projeto Básico, intitulado Orçamento (0703717).

No mais, como sabido, o Edital é o instrumento convocatório do certame, além de ser indispensável para o regular andamento do processo de licitação e vincular os licitantes e a Administração Pública. Cabe ao Edital e seus anexos dispor acerca das condições e regras de habilitação, critérios de julgamento, bem como definir as penalidades a serem cominadas, a forma de pagamento, dentre outros aspectos. Assim, em suma, cumpre-lhe atribuir mecanismos que assegurem e promovam a máxima competitividade e a igualdade entre os licitantes, de maneira que o resultado do certame seja o mais efetivo e legítimo aos interesses da Administração Pública.

*In casu*, considero presentes todos os elementos obrigatórios desse instrumento, em conformidade com o disposto nos arts. 6º, IX; 22 e 23 da Lei n.º 8.666/93, naquilo que é cabível.

Quanto à Minuta de Contrato Administrativo (0749814), elaborada pela Divisão de Contratos e Convênios - DCCON, tem-se que, de acordo com a dicção legal do art. 54, da Lei n.º 8.666/1993, os contratos administrativos serão regulados por suas cláusulas e pelos preceitos de direito público, aplicando-se-lhes, supletivamente, os princípios da teoria geral dos contratos e as disposições de direito privado.

O art. 55 da Lei n. 8.666/03, elenca as seguintes cláusulas necessárias para celebração de uma avença sob o regime de direito público:

Art. 55. São cláusulas necessárias em todo contrato as que estabeleçam:

I - o objeto e seus elementos característicos;

II - o regime de execução ou a forma de fornecimento;

III - o preço e as condições de pagamento, os critérios, data-base e periodicidade do reajustamento de preços, os critérios de atualização monetária entre a data do adimplemento das obrigações e a do efetivo pagamento;

IV - os prazos de início de etapas de execução, de conclusão, de entrega, de observação e de recebimento definitivo, conforme o caso;

V - o crédito pelo qual correrá a despesa, com a indicação da classificação funcional programática e da categoria econômica;

VI - as garantias oferecidas para assegurar sua plena execução, quando exigidas;

VII - os direitos e as responsabilidades das partes, as penalidades cabíveis e os valores das multas;

VIII - os casos de rescisão;

IX - o reconhecimento dos direitos da Administração, em caso de rescisão administrativa prevista no art. 77 desta Lei;

X - as condições de importação, a data e a taxa de câmbio para conversão, quando for o caso;

XI - a vinculação ao edital de licitação ou ao termo que a dispensou ou a inexigiu, ao convite e à proposta do licitante vencedor;

XII - a legislação aplicável à execução do contrato e especialmente aos casos omissos;

XIII - a obrigação do contratado de manter, durante toda a execução do contrato, em compatibilidade com as obrigações por ele assumidas, todas as condições de habilitação e qualificação exigidas na licitação.

No mesmo sentido, manifesta-se a Corte Federal de Contas ao se referir ao dever da Administração de observar os requisitos do contrato:

Observe a necessidade de apresentação de cláusulas contratuais específicas e precisas, sobretudo quanto à definição do objeto da avença, do preço acordado, do tempo de execução e da atualização monetária do negócio jurídico, vedada a possibilidade de sub-rogação do pacto, conforme exigem os arts. 40, incisos XI e XIV, alíneas 'c' e 'd', 54, 55, caput, inciso III, 56, 61, 72 e 78, inciso VI, todos da Lei nº 8.666/1993. (ACÓRDÃO 1837/2009, PLENÁRIO).

Defina o objeto de forma precisa, suficiente e clara, não se admitindo discrepância entre os termos do edital, do termo de referência e da minuta de contrato, sob pena de comprometer o caráter competitivo do certame, em atendimento aos arts. 3º, inciso II, e 4º, inciso III, da Lei nº 10.520/2002 c/c art. 8º, inciso I do Decreto nº 3.555/2000. (ACÓRDÃO 531/2007, PLENÁRIO).

Especificamente, encontra-se previsto o detalhamento do objeto (cláusula segunda), assim como o regime de execução indireta (regime de empreitada por preço global), conforme cláusula quinta, sendo certo, ademais, que o prazo de execução é de 120 (cento e vinte) dias (cláusula décima sexta) e o prazo de vigência é de 12 (doze) meses, a contar da assinatura (cláusula décima sétima), período este em conformidade com o que determina a Lei Licitação.

Do exposto, ao examinar a minuta acostada, verifica-se que todos os elementos contratuais necessários a respaldar com segurança a avença encontram-se presentes.

Isto posto, pelos fatos e fundamentos ora apresentados, esta assessoria jurídica **OPINA** favoravelmente à aprovação da Minuta de Edital de Tomada de Preços (0752461) e de seus anexos II a X e da Minuta de Contrato (0749814), de forma a alicerçarem o respectivo procedimento licitatório.

**É o parecer que submeto à apreciação de V. Exa.**

**ASSESSORIA DA SUBPROCURADORIA-GERAL DE JUSTIÇA PARA ASSUNTOS ADMINISTRATIVOS DO MINISTÉRIO PÚBLICO DO ESTADO DO AMAZONAS**, em Manaus/AM, 27 de janeiro de 2022.

**CLAUDIA DE MORAES MARTINS PEREIRA**

Assessora Jurídica

ATO/PGJ nº 337/2020



Documento assinado eletronicamente por **Cláudia de Moraes Martins Pereira, Assessor(a) Jurídico(a) de Subprocurador-Geral de Justiça**, em 27/01/2022, às 14:20, conforme art. 1º, III, "b", da Lei 11.419/2006.





A autenticidade do documento pode ser conferida no link [http://sei.mpam.mp.br/sei/controlador\\_externo.php?acao=documento\\_conferir&id\\_orgao\\_acesso\\_externo=0](http://sei.mpam.mp.br/sei/controlador_externo.php?acao=documento_conferir&id_orgao_acesso_externo=0) informando o código verificador **0757785** e o código CRC **C81E4A82**.

---



MINISTÉRIO PÚBLICO DO ESTADO DO AMAZONAS  
Avenida Coronel Teixeira, 7995 - Bairro Nova Esperança - CEP 69037-473 - Manaus - AM - www.mpam.mp.br

**DESPACHO Nº 98.2022.03AJ-SUBADM.0757788.2021.008190**

**Autos nº 2021.008190**

**Assunto: contratação de empresa especializada para prestação de serviços de Reconstrução da Edificação Destinada a Promotoria de Justiça da Comarca de Maués/AM, em terreno localizado na rua Guaraniópolis s/n.º – Centro, Maués, com fornecimento total de mão de obra, ferramentas, equipamentos, materiais de consumo, e materiais de reposição necessários para execução dos serviços.**

Retornam, mais uma vez, os presentes autos que versam sobre Projeto Básico apresentado pela Divisão de Engenharia, Arquitetura e Cálculo - DEAC visando a contratação de empresa especializada para prestação de serviços de Reconstrução da Edificação Destinada a Promotoria de Justiça da Comarca de Maués/AM, em terreno localizado na rua Guaraniópolis s/n.º – Centro, Maués, com fornecimento total de mão de obra, ferramentas, equipamentos, materiais de consumo, e materiais de reposição necessários para execução dos serviços.

O Projeto Básico 23 (0731784) e seus anexos (Memorial Descritivo - 0703715, Orçamento - 0703717, Planilha Composição de BDI - 0703718, Planilha Encargos Sociais - 0703719, Cronograma Físico-Financeiro - 0731871, Projeto e Desenhos - 0703723, Esclarecimentos - 0703724, Resíduos da Construção Civil - 0703726, Modelo Credenciamento Vistoria Técnica - 0731876, Modelo Atestado de Vistoria Técnica - 0731879 e Modelo Dispensa Vistoria Técnica - 0731883) foram devidamente aprovados - vide Parecer 131 (0728945), Despacho 537 (0728949) e Despacho 550 (0732036).

Os autos foram encaminhados ao Setor de Compras e Serviços - SCOMS e à Diretoria de Orçamento e Finanças - DOF, providenciando-se a emissão do Quadro-Resumo do Processo de Compra 350 (0732935), bem como da Nota de Autorização de Despesas/Adjudicação - NAD 3 (0735194).

Minuta do Contrato (0749814) e Minuta de Edital (0752461) devidamente acostadas aos autos.

A Comissão Permanente de Licitação - CPL, por intermédio do Despacho 3 (0752462), encaminhou os autos à SUBADM para fins de cumprimento do disposto no parágrafo único do artigo 38 da Lei n.º 8.666/93 e art. 37, *caput* da Constituição Federal, quanto à emissão do parecer jurídico e posterior aprovação pelo Ordenador de Despesas.

Por sua vez, após instada, a assessoria jurídica acostou ao presente caderno administrativo o Parecer 25 (0757785), opinando favoravelmente pela aprovação da Minuta de Edital do Pregão Eletrônico e de seus anexos II a X e da Minuta de Contrato, de forma a alicerçarem o respectivo procedimento licitatório.

Diante de todo o exposto, **ACOLHO** a supracitada peça opinativa e **APROVO** a **Minuta de Edital de Tomada de Preços (0752461)** e de seus anexos **II a X** e da **Minuta de Contrato (0749814)**. Assim, **DETERMINO** o encaminhamento dos autos à CPL para as providências de estilo.

Cumpra-se.

**GABINETE DA SUBPROCURADORIA-GERAL DE JUSTIÇA DO ESTADO DO AMAZONAS,**  
em Manaus/AM, 27 de janeiro de 2022.

**GÉBER MAFRA ROCHA**

Subprocurador-Geral de Justiça para Assuntos Administrativos



Documento assinado eletronicamente por **Géber Mafra Rocha**, Subprocurador(a)-Geral de



Justiça para Assuntos Administrativos, em 27/01/2022, às 14:22, conforme art. 1º, III, "b", da Lei 11.419/2006.

---



A autenticidade do documento pode ser conferida no link [http://sei.mpam.mp.br/sei/controlador\\_externo.php?acao=documento\\_conferir&id\\_orgao\\_acesso\\_externo=0](http://sei.mpam.mp.br/sei/controlador_externo.php?acao=documento_conferir&id_orgao_acesso_externo=0) informando o código verificador **0757788** e o código CRC **EB72902D**.

---

**ATO Nº 185/2021/PGJ**

O PROCURADOR-GERAL DE JUSTIÇA DO ESTADO DO AMAZONAS, no uso de suas atribuições legais, e

CONSIDERANDO o teor do ATO PGJ N.º 345/2007, datado de 26.03.2007, que estabelece normas para constituição da Comissão Permanente de Licitação, no âmbito desta Procuradoria-Geral de Justiça;

CONSIDERANDO a previsão expressa no art. 7.º da Lei n.º 3.147, de 06.07.2007, publicada no DOE de 09.07.2007;

CONSIDERANDO o teor do art. 29, inciso VII e XLI, da Lei Complementar n.º 011, de 17 de dezembro de 1993,

RESOLVE:

Art. 1.º – DESIGNAR o servidor EDSON FREDERICO LIMA PAES BARRETO, como Presidente, e os servidores SARAH MADALENA BARBOSA SANTOS CORTES, MAURÍCIO ARAÚJO MEDEIROS e IURY FECHINE RAMOS, Agentes de Apoio – Administrativo, em decorrência da experiência e capacitação técnica para, na qualidade de membros, comporem a Comissão Permanente de Licitação da Procuradoria-Geral de Justiça do Estado do Amazonas, pelo mandato de 1 (um) ano.

Art. 2.º – DESIGNAR o servidor MAURÍCIO ARAÚJO MEDEIROS, Agente de Apoio – Administrativo, para secretariar os trabalhos da Comissão ora composta.

Art. 3.º – INDICAR como substitutos eventuais os servidores FABÍOLA DE SOUZA MENDANHA e THIAGO NORONHA DAMASCENO OLIVEIRA, Agentes de Apoio – Administrativo, desta Procuradoria-Geral de Justiça.

Art. 4.º – DETERMINAR que os Pregoeiros Oficiais e Agentes de Contratação do Ministério Público sejam designados por ato próprio, podendo ser indicado, mediante Portaria, quem funcionará especificamente a cada pregão, assim como os membros da equipe de apoio.

Art. 5.º – Este Ato entrará em vigor a contar da data de 12 de julho de 2021.

Dê-se ciência, registre-se e cumpra-se.

GABINETE DO PROCURADOR-GERAL DE JUSTIÇA DO ESTADO DO AMAZONAS, em Manaus (Am.), 09 de julho de 2021.

ALBERTO RODRIGUES DO NASCIMENTO JÚNIOR  
Procurador-Geral de Justiça

**ATO Nº 186/2021/PGJ**

O PROCURADOR-GERAL DE JUSTIÇA DO ESTADO DO AMAZONAS, no uso de suas atribuições legais, e

CONSIDERANDO o teor do Procedimento Interno - SEI N.º 2021.010249, em que figura, como parte interessada, o Exmo. Sr. Dr. GUSTAVO VAN DER LAARS, Promotor de Justiça de Entrância Inicial, titular da Promotoria de Justiça da Comarca de Alvarães;

CONSIDERANDO as disposições do r. DESPACHO N.º 337.2021.06AJ-SUBADM.0659292.2021.010249, de 07 de julho de 2021, expedido pela d. Subprocuradoria-Geral de Justiça para Assuntos Administrativos;

CONSIDERANDO o disposto no art. 29, inciso V, da Lei Complementar n.º 011, de 17 de dezembro de 1993;

RESOLVE:

EXONERAR a bacharela MARCYA LINS CAMPOS do cargo em comissão de Assessor de Promotoria de Justiça de Entrância Inicial, símbolo MP.06.03, a contar de 07.07.2021.

Publique-se, registre-se e cumpra-se.

GABINETE DO PROCURADOR-GERAL DE JUSTIÇA DO ESTADO DO AMAZONAS, em Manaus (Am.), 09 de julho de 2021.

ALBERTO RODRIGUES DO NASCIMENTO JÚNIOR  
Procurador-Geral de Justiça

**PORTARIA Nº 0948/2021/PGJ**

O PROCURADOR-GERAL DE JUSTIÇA DO ESTADO DO AMAZONAS, no uso de suas atribuições legais, e

CONSIDERANDO o teor da Portaria n.º 0754/2021/PGJ, que designou os Promotores de Justiça de Entrância Inicial e Substitutos como plantonistas durante do mês de abril/2021;

CONSIDERANDO o disposto no artigo 29, inciso XLI, da Lei Complementar n.º 011, de 17 de dezembro de 1993,

RESOLVE:

ALTERAR os termos da Portaria n.º 0754/2021/PGJ, datada de 30.03.2021, que designou os Promotores de Justiça de Entrância Inicial e Substitutos como plantonistas, na parte referente ao POLO 5 – BAIXO AMAZONAS, item 1 (Maués, Boa Vista do Ramos e Urucará), conforme abaixo especificado:

POLO 5 – BAIXO AMAZONAS

1. Maués, Boa Vista do Ramos e Urucará

Período: 16 a 30.04.2021 - Dr. ROBERTO NOGUEIRA

Dê-se ciência, registre-se e cumpra-se.

GABINETE DO PROCURADOR-GERAL DE JUSTIÇA DO ESTADO DO AMAZONAS, em Manaus (Am.), 23 de abril de 2021.

ALBERTO RODRIGUES DO NASCIMENTO JÚNIOR  
Procurador-Geral de Justiça

**PORTARIA Nº 1548/2021/PGJ**

O PROCURADOR-GERAL DE JUSTIÇA DO ESTADO DO AMAZONAS, no uso de suas atribuições legais, e

CONSIDERANDO o teor da Resolução n.º 054/98-CSMP, de 23 de setembro de 1998, que disciplina e define a manifestação dos Órgãos do Ministério Público de 1.ª e 2.ª instâncias, no que tange à apresentação de contrarrazões sempre que o advogado, ao interpor o Recurso de Apelação, invocar a aplicação do art. 600, § 4.º, do Código de Processo Penal;

RESOLVE:

DESIGNAR o Exmo. Sr. Dr. DANIEL LEITE BRITO, Promotor de Justiça de Entrância Final, Titular da 8.ª Promotoria de Justiça de Manaus (10.ª Vara Criminal), para oferecer as contrarrazões nos autos da Apelação Criminal n.º 0632081-98.2019.8.04.0001, em tramitação na Segunda Câmara Criminal do egrégio Tribunal de Justiça do Estado do Amazonas.

PROCURADORIA-GERAL DE JUSTIÇA	PROCURADORES DE JUSTIÇA	CONSELHO SUPERIOR
<b>Procurador-geral de Justiça:</b> Alberto Rodrigues do Nascimento Júnior <b>Subprocurador-geral de Justiça Para Assuntos Jurídicos e Institucionais</b> Nicolaú Libório dos Santos Filho <b>Subprocurador-geral de Justiça Para Assuntos Administrativos</b> Géber Mafra Rocha <b>Corregedor-geral do Ministério Público:</b> Sílvia Abdala Tuma <b>Secretária-geral do Ministério Público:</b> Lilian Maria Pires Stone	<b>Câmaras Cíveis</b> Silvana Nobre de Lima Cabral Sandra Cal Oliveira <b>Câmaras Criminais</b> Carlos Lélio Lauria Ferreira Rita Augusta de Vasconcelos Dias Mauro Roberto Veras Bezerra Flávio Ferreira Lopes Aguinaldo Balbi Júnior Adelton Albuquerque Matos Nicolaú Libório dos Santos Filho	<b>Câmaras Reunidas</b> Karla Fregapani Leite Públio Caio Bessa Cyrino Sílvia Abdala Tuma Noeme Tobias de Souza José Bernardo Ferreira Júnior Neyde Regina Demóstenes Trindade
		<b>CONSELHO SUPERIOR</b> Alberto Rodrigues do Nascimento Júnior (Presidente) Sílvia Abdala Tuma Públio Caio Bessa Cyrino José Bernardo Ferreira Júnior Adelton Albuquerque Matos Neyde Regina Demóstenes Trindade Silvana Nobre de Lima Cabral
		<b>OUVIDORIA</b> Jussara Maria Pordeus e Silva

a) acolher, motivadamente, as razões recursais, modificando e tornando pública a decisão final exarada;

b) rejeitar, motivadamente, as razões recursais, encaminhando os autos ao Procurador-Geral de Justiça para apreciação final, que:

1. poderá, fundamentadamente, acolher as razões para ao final, reformar a sanção imposta, ou rejeitá-las mantendo a decisão atacada;

2. determinará a publicação da decisão final.

II – impetrar pedido de reconsideração contra decisão de aplicação de inidoneidade exarada pelo Procurador-Geral de Justiça que poderá:

a) acolher, motivadamente, o pedido de reconsideração, modificando e tornando pública a decisão final exarada;

b) rejeitar, motivadamente, o pedido de reconsideração, tornando pública a decisão exarada.

Parágrafo único. A autoridade competente providenciará, por meio da secretaria respectiva, a publicação no Diário Oficial Eletrônico - DOMPE de extrato da decisão exarada em face do recurso hierárquico ou do pedido de reconsideração.

Art. 11 A Comissão Permanente de Licitação – CPL deverá promover todos os atos de citação, intimação e / ou notificação dos interessados e ainda:

I – não havendo manifestação recursal e não havendo aplicação da sanção de multa, informar à Subprocuradoria-Geral de Justiça para Assuntos Administrativos – SUBADM acerca da inércia ocorrida;

II - inexistindo manifestação recursal e havendo aplicação de multa, determinar seu recolhimento à contratada /licitante sancionada:

a) no adimplemento do recolhimento, encaminhar os autos à Diretoria de Orçamento de Finanças – DOF e após, promover seu arquivamento;

b) no inadimplemento do recolhimento da multa, encaminhar os autos para o Procurador-Geral de Justiça, para análise quanto a conveniência e oportunidade de encaminhamento à Procuradoria-Geral do Estado, para devida inscrição em dívida ativa.

III – existindo manifestação recursal ou pedido de reconsideração, encaminhar à autoridade competente;

IV – após trânsito julgado administrativo, providenciar o lançamento das sanções junto aos sistemas competentes, tais como o Sistema de Cadastro Unificado de Fornecedores - SICAF.

Art. 12 Ficam revogadas todas as disposições em contrário, em especial as dispostas no ATO PGJ N° 345/2007.

Art. 13 Este ato entra em vigor na data de sua publicação.

Publique-se, registre-se, cumpra-se.

Gabinete do Procurador-Geral de Justiça, em Manaus, 09 de julho de 2021.

ALBERTO RODRIGUES DO NASCIMENTO JÚNIOR

Procurador-Geral de Justiça

#### ATO Nº 188/2021/PGJ

O PROCURADOR-GERAL DE JUSTIÇA DO ESTADO DO AMAZONAS, no uso de suas atribuições legais, e

CONSIDERANDO o teor do ATO PGJ N.º 277/2007, datado de 05.07.2007, que regulamentou a utilização da modalidade pregão, na forma presencial, no âmbito do Ministério Público do Estado do Amazonas;

CONSIDERANDO o disposto no art. 5.º, do ATO PGJ N.º 345/2007, datado de 29.08.2007, que dispõe sobre a organização e as atribuições da Comissão Permanente de Licitação, e dá outras providências;

CONSIDERANDO o teor do ATO PGJ N.º 185/2021/PGJ, de 09 de julho de 2021;

CONSIDERANDO o teor do art. 29, inciso VII e XLI, da Lei Complementar n.º 011, de 17 de dezembro de 1993;

RESOLVE:

NOMEAR, a contar de 12.07.2021, os servidores EDSON FREDERICO LIMA PAES BARRETO, Agente de Apoio – Administrativo e Presidente da Comissão Permanente de Licitação, e MAURÍCIO ARAÚJO MEDEIROS, Agente de Apoio – Administrativo e Membro-Secretário da Comissão Permanente de Licitação, como Agentes de Contratação e Pregoeiros Oficiais do Ministério Público do Estado do Amazonas, bem como FABIOLA DE SOUZA MENDANHA e THIAGO NORONHA DAMASCENO OLIVEIRA, Agentes de Apoio – Administrativos desta Procuradoria-Geral de Justiça, suplentes da Comissão Permanente de Licitação, como substitutos eventuais.

Publique-se. Registre-se. Cumpra-se.

GABINETE DO PROCURADOR-GERAL DE JUSTIÇA DO ESTADO DO AMAZONAS, em Manaus (Am.), 09 de julho de 2021.

ALBERTO RODRIGUES DO NASCIMENTO JÚNIOR  
Procurador-Geral de Justiça

#### PORTARIA Nº 1583/2021/PGJ

O PROCURADOR-GERAL DE JUSTIÇA DO ESTADO DO AMAZONAS, no uso de suas atribuições legais, e

CONSIDERANDO o disposto no art. 29, inciso XLI, da Lei Complementar n.º 011, de 17 de dezembro de 1993,

RESOLVE:

DESIGNAR o Exmo. Sr. Dr. LEONARDO TUPINAMBÁ DO VALLE, Promotor de Justiça de Entrância Inicial, para participar das audiências da Comarca de Uruará/AM, no dia 12.07.2021.

Dê-se ciência, registre-se e cumpra-se.

GABINETE DO PROCURADOR-GERAL DE JUSTIÇA DO ESTADO DO AMAZONAS, em Manaus (Am.), 09 de julho de 2021.

ALBERTO RODRIGUES DO NASCIMENTO JÚNIOR  
Procurador-Geral de Justiça

#### PROCURADORIA-GERAL DE JUSTIÇA

Procurador-geral de Justiça:  
Alberto Rodrigues do Nascimento Júnior  
Subprocurador-geral de Justiça Para  
Assuntos Jurídicos e Institucionais  
Nicolau Libório dos Santos Filho  
Subprocurador-geral de Justiça Para  
Assuntos Administrativos  
Géber Mafra Rocha  
Corregedora-geral do Ministério Público:  
Sílvia Abdala Tuma  
Secretária-geral do Ministério Público:  
Lilian Maria Pires Stone

Câmaras Cíveis  
Silvana Nobre de Lima Cabral  
Sandra Cal Oliveira  
Jussara Maria Pordeus e Silva  
Pedro Bezerra Filho  
Suzete Maria dos Santos  
Maria José da Silva Nazaré

#### PROCURADORES DE JUSTIÇA

Câmaras Criminais  
Carlos Lélio Lauria Ferreira  
Rita Augusta de Vasconcelos Dias  
Mauro Roberto Veras Bezerra  
Flávio Ferreira Lopes  
Aguinaldo Balbi Júnior  
Liani Mônica Cuedas de Freitas Rodrigues  
Adelton Albuquerque Matos  
Nicolau Libório dos Santos Filho

Câmaras Reunidas  
Karla Fregapani Leite  
Públio Caio Bessa Cyrino  
Sílvia Abdala Tuma  
Noeme Tobias de Souza  
José Bernardo Ferreira Júnior  
Neyde Regina Demóstenes Trindade

#### CONSELHO SUPERIOR

Alberto Rodrigues do Nascimento Júnior  
(Presidente)  
Sílvia Abdala Tuma  
Públio Caio Bessa Cyrino  
José Bernardo Ferreira Júnior  
Adelton Albuquerque Matos  
Neyde Regina Demóstenes Trindade  
Silvana Nobre de Lima Cabral

#### OUVIDORIA

Jussara Maria Pordeus e Silva



Ministério Público do Estado do Amazonas  
Procuradoria-Geral de Justiça

### Comissão Permanente de Licitação

## EDITAL DE TOMADA DE PREÇOS Nº 2001/2021-CPL/MP/PGJ

O MINISTÉRIO PÚBLICO DO ESTADO DO AMAZONAS, pelo presente Edital, e por intermédio da PROCURADORIA GERAL DE JUSTIÇA, doravante designado simplesmente PGJ/AM, cadastrada no CNPJ sob o nº. 04.153.748/0001-85, tendo em vista o que consta no **Processo SEI n.º 2021.008190**, através da **COMISSÃO PERMANENTE DE LICITAÇÃO – CPL**, designada pelo Ato PGJ n.º 185 e 188/2021 do Procurador-Geral de Justiça, torna público que fará realizar **TOMADA DE PREÇOS, tipo menor preço global, execução indireta, regime de empreitada por preço global**, em conformidade com a Lei nº 8.666, de 21/06/1993 e suas alterações posteriores, Decreto n.º 9.412, de 18 de junho de 2018, bem como nos termos do art. 37, inciso XXI da Constituição Federal. O contrato correspondente será regido pela Lei n.º 8.666/93 e suas alterações.

Os envelopes contendo a Proposta de Preços e os Documentos de Habilitação, definidos neste Edital, deverão ser entregues no local, data e horário seguintes:

<p><b>LOCAL:</b> Auditório Gebes de Melo Medeiros, 1.º andar do edifício-sede da PROCURADORIA GERAL DE JUSTIÇA. Avenida Coronel Jorge Teixeira, nº 7.995, Nova Esperança II. CEP 69.037-473. Manaus – Amazonas.</p> <p><b>Data:</b> 18/02/2022</p> <p><b>Horário:</b> 9h. (horário local)</p>
---

A Documentação de Habilitação e as Propostas de Preços deverão atender ao disposto na legislação vigente e às normas deste Edital, na forma seguinte:

### 1 - DO OBJETO

1.1. O objeto da presente licitação é a escolha da proposta mais vantajosa para *contratação de empresa especializada para prestação de serviços de Reconstrução da Edificação Destinada a Promotoria de Justiça da Comarca de Maués/AM, em terreno localizado na rua Guaranópolis s/n.º – Centro, Maués, com fornecimento total de mão de obra, ferramentas, equipamentos, materiais de consumo, e materiais de reposição necessários para execução dos serviços.*

1.1.1. O objeto previsto nesta contratação deverá ser executado em obediência às especificações, planilhas e projetos constantes deste documento e nos seguintes



Ministério Público do Estado do Amazonas  
Procuradoria-Geral de Justiça

### Comissão Permanente de Licitação

## EDITAL DE TOMADA DE PREÇOS Nº 2001/2021-CPL/MP/PGJ

### anexos:

1. Anexo I do edital – PROJETO BÁSICO Nº 23.2021.DEAC.0731784.2021.008190 e seus anexos:

- a) Anexo I – Memorial Descritivo;
- b) Anexo II – Orçamento, composto por:
  - b.1.) Orçamento Resumo;
  - b.2.) Orçamento Sintético;
  - b.3.) Orçamento Analítico;
  - b.4.) Composições de Preços Unitários;
  - b.5.) Memória de Cálculo.
  - b.6.) Curva ABC Serviços e Mão de Obra.
- c) Anexo III – Planilha de Composição do BDI;
- d) Anexo IV – Planilha de Encargos Sociais;
- e) Anexo V – Cronograma Físico-Financeiro;
- f) Anexo VI – Projetos e Desenhos, composto por:

#### **Projeto de Arquitetura:**

- f.1) ARQ-01 – Arquitetura – Planta Situação e Localização;
- f.2) ARQ-02 – Arquitetura – Planta de Cobertura e Detalhamento;
- f.3) ARQ-03 – Arquitetura – Planta Layout;
- f.4) ARQ-04 – Arquitetura – Planta Baixa cotada e Especificações;
- f.5) ARQ-05 – Arquitetura – Planta Fachadas;
- f.6) ARQ-06 – Arquitetura – Planta de Cortes e Detalhamento;
- f.7) ARQ-07 – Arquitetura – Planta Portão de enrolar e Portal Detector;
- f.8) ARQ-08 – Arquitetura – Planta Esquema Mapa Táctil;
- f.9) ARQ-09 – Arquitetura – Planta Gradil e Lixeira;

#### **Projeto Combate e Incêndio**

- f.10) CI-01 – Combate a incêndio;

#### **Projeto de Instalações Elétricas**

- f.11) ELE-01 – Pontos Elétricos Tomadas e Entrada de Energia;
- f.12) ELE-02 – Pontos Elétricos Iluminação;
- f.13) ELE-03 – Pontos de Câmeras e Ar Condicionados;



Ministério Público do Estado do Amazonas  
Procuradoria-Geral de Justiça

### Comissão Permanente de Licitação

#### EDITAL DE TOMADA DE PREÇOS Nº 2001/2021-CPL/MP/PGJ

f.14) ELE-04 – Quadro de Cargas;

f.15) ELE-05 – Diagrama Unifilar;

#### **Projeto de Instalações Hidro Sanitária**

f.15) IHS 01 – Instalações Hidráulica – Esquema Geral e Isométrica;

f.16) IHS 02 – Detalhamento da Caixa D'água;

f.17) IHS 03 – Instalações Sanitárias – Esquema Geral e Detalhamento Da Tubulação;

f.18) IHS 04 – Plantas Fossa Filtro – Detalhamento Caixas de Inspeção E Gordura;

g) Anexo VII – Esclarecimentos;

h) Anexo VIII – Resíduos de Construção Civil;

i) Anexo IX – Modelo Credenciamento para Vistoria Técnica;

j) Anexo X – Modelo de Atestado de Vistoria Técnica;

k) Anexo XI – Modelo de Declaração de opção pela dispensa de vistoria;

2. Anexo II do Edital – Minuta de Contrato;

3. Anexo III do Edital – Modelo de Procuração/Credencial;

4. Anexo IV do Edital - Modelo de Declarações;

5. Anexo V do Edital – Modelo de Declaração Independente de Proposta;

6. Anexo VI do Edital – Modelo de Declaração de Microempresa ou EPP

7. Anexo VII do Edital – Modelo de Proposta de Preços;

8. Anexo VIII do Edital – Modelo de Declaração de Responsabilidade Técnica;

9. Anexo IX do Edital – Modelo de Declaração de que os documentos exigidos nos subitens 7.2 e 7.3 deverão ser verificados no SICAF;

10. Anexo X – Modelo de Solicitação de Cadastramento – SEFAZ/AM.

**1.2.** A obra deverá ser executada conforme Projeto Básico constante do Anexo II deste Edital.

**1.2.1.** Todos os **materiais e equipamentos empregados**, bem como peças e componentes substituídos/aplicados, deverão ser de primeira qualidade ou qualidade extra, de primeiro uso, novos, apropriados a sua aplicação, estar em fase normal de fabricação e observar as especificações deste documento e seus anexos e as recomendações aceitas pela boa técnica, normas e legislação, sob pena de ser





Ministério Público do Estado do Amazonas  
Procuradoria-Geral de Justiça

### Comissão Permanente de Licitação

#### EDITAL DE TOMADA DE PREÇOS Nº 2001/2021-CPL/MP/PGJ

recusado o seu recebimento.

**1.2.1.1.** Entende-se por primeira qualidade ou qualidade extra, o nível de qualidade mais elevado da linha do material ou equipamento a ser utilizado;

**1.2.1.2.** Os serviços não aprovados, ou que se apresentarem defeituosos durante sua execução, serão demolidos e reconstruídos por conta exclusiva da CONTRATADA;

**1.2.1.3.** Os materiais que não satisfizerem as especificações ou forem julgados inadequados serão removidos do canteiro de obras dentro de 48 (quarenta e oito) horas a contar da determinação do Engenheiro Fiscal.

**1.3.** O objeto previsto nesta contratação deverá ser executado em obediência à **Resolução n.º 81, de 31 de janeiro de 2012 do CONSELHO NACIONAL DO MINISTÉRIO PÚBLICO**, publicada no Diário Oficial da União, Seção 1, de 24/02/2012, pág. 113 e 114, que dispõe sobre a adequação das edificações e serviços do Ministério Público da União e dos Estados às normas de acessibilidade e dá outras providências.

**1.4.** A elaboração do **Projeto Executivo**, que será concomitante com os serviços, será constituído por um relatório técnico, contendo o conjunto dos elementos necessários e suficientes à execução completa da obra, de acordo com as normas pertinentes da Associação Brasileira de Normas Técnicas – ABNT.

**1.5.** O valor estimado da contratação é de **R\$ 972.228,04 (Novecentos e Setenta e Dois Mil Duzentos e Vinte e Oito Reais e Quatro Centavos)**.

**1.6.** A proposta deverá incluir todos os custos relativos à mão de obra, equipamentos, materiais, ferramentas e dispositivos, transporte, alimentação, encargos sociais e BDI - Benefícios e Despesas Indiretas, bem como todo e qualquer custo que porventura vier a incidir na execução dos serviços, salvo aqueles decorrentes de fatos supervenientes definidos em lei.

**1.7.** Todas as licenças e taxas necessárias à execução dos serviços serão de responsabilidade da CONTRATADA, inclusive as taxas do **CONSELHO REGIONAL DE ENGENHARIA E AGRONOMIA – CREA/AM** ou **Conselho de Arquitetura e Urbanismo – CAU** referentes à Anotação de Responsabilidade Técnica – ART ou Registro de Responsabilidade Técnica – RRT pelos serviços executados.

**1.7.1.** A CONTRATADA será responsável pela aprovação dos projetos junto aos órgãos competentes, bem como pela expedição do respectivo Alvará, nos locais onde a legislação municipal exija, arcando com todas as licenças e taxas necessárias à execução dos serviços.



Ministério Público do Estado do Amazonas  
Procuradoria-Geral de Justiça

### Comissão Permanente de Licitação

## EDITAL DE TOMADA DE PREÇOS Nº 2001/2021-CPL/MP/PGJ

### 2. DA REALIZAÇÃO DE VISTORIA

2.1. As empresas **licitantes poderão (facultativo)** realizar **VISTORIA** ao local da prestação dos serviços, sob o acompanhamento de representante da PGJ-AM, em data e horário previamente acordados segundo a conveniência deste Órgão, em função da variedade de atividades envolvidas e do conhecimento das informações e condições do ambiente para a realização dos trabalhos de execução do objeto, a fim de subsidiar a elaboração das propostas a serem submetidas ao certame.

2.2. Na hipótese de **optar pela realização da vistoria**, o interessado deverá obedecer às condições do item 6 do Projeto Básico n.º 23.2021.DEAC, Anexo I deste Edital:

2.2.1. A vistoria poderá ser realizada até **10/02/2022**, até 05 (cinco) dias úteis anteriores à data estipulada para abertura da licitação.

2.2.2. As visitas deverão ser agendadas até **04/02/2022**, 03 (três) dias úteis de antecedência à data limite de vistoria, com a Divisão de Engenharia Arquitetura e Cálculo, pelo telefone (92) 3655-0739, no período das 8h às 14h.

2.2.2.1. O tempo de antecedência para agendamento é necessário para que a Administração planejar o deslocamento da equipe para acompanhamento da vistoria.

2.2.3. A visita será realizada pelo representante da interessada, que se apresentará municiado do **Credenciamento para Vistoria**, emitido nos termos do Anexo IX do Projeto Básico n.º 23.2021.DEAC, Anexo I deste Edital. Acompanhará a visita técnica um servidor designado pela DIVISÃO DE ENGENHARIA, ARQUITETURA E CÁLCULO – DEAC.

2.2.3.1. Por ocasião da visita, a interessada deverá apresentar à PGJ sua **Atestado de Vistoria**, de acordo com o modelo apresentado no Anexo X do Projeto Básico n.º 23.2021.DEAC, Anexo I deste Edital, que será assinada pelo servidor designado.

2.3. **Caso a empresa opte por não realizar a vistoria**, o interessado deverá apresentar no processo licitatório, em substituição à Declaração de Vistoria, uma **Declaração de Dispensa de Vistoria** assinada pelo responsável legal, informando sua opção de não realização desta visita, obedecendo ao modelo apresentado no Anexo X do Projeto Básico n.º 23.2021.DEAC, Anexo I deste Edital.

2.4. O licitante deverá apresentar a **ATESTADO DE VISTORIA** ou a **DECLARAÇÃO DE DISPENSA DE VISTORIA** posteriormente, na fase licitatória, juntamente à **PROPOSTA DE PREÇOS**.



Ministério Público do Estado do Amazonas  
Procuradoria-Geral de Justiça

### Comissão Permanente de Licitação

#### EDITAL DE TOMADA DE PREÇOS Nº 2001/2021-CPL/MP/PGJ

2.4.1. Na falta ou na apresentação da Declaração de Vistoria em desacordo com esta Cláusula, será permitido, na sessão pública, à empresa licitante presente ao certame, que elabore em manuscrito a “declaração de que conhece as condições locais para a execução dos serviços e entrega da obra”.

2.5. Independentemente da realização de vistoria, não serão admitidas quaisquer alegações de desconhecimento das condições e grau de dificuldades existentes ou erro orçamentário por parte da futura CONTRATADA, como justificativa para se eximirem das obrigações assumidas ou em favor de eventuais pretensões de acréscimos de preços em decorrência da execução dos serviços propostos.

### 3. DAS CONDIÇÕES DE PARTICIPAÇÃO

3.1. Poderão participar desta Tomada de Preços quaisquer interessados que explorem **ramo de atividade compatível** com o objeto desta Licitação e, na fase inicial de habilitação preliminar, comprovem possuir os requisitos mínimos de qualificação exigidos neste edital para execução de seu objeto.

3.2. O cadastramento e a habilitação parcial da Licitante no **Sistema de Cadastramento Unificado de Fornecedores – SICAF**, de que tratam as IN 02/2010 e 03/2018 da Secretaria de Logística e Tecnologia da Informação – SLTI do Ministério do Planejamento, Orçamento e Gestão – MPOG, desde que não existam pendências cadastrais, é válido como parte dos requisitos de Habilitação.

3.3. Não poderão participar desta licitação:

- a) As pessoas físicas e jurídicas que se enquadrem, em uma ou mais, das hipóteses elencadas no art. 9.º e seus incisos da Lei n.º 8.666/93;
- b) Empresa que possua, em sua diretoria ou quadro técnico, funcionário público vinculado ao **MINISTÉRIO PÚBLICO DO ESTADO DO AMAZONAS** ou à **COMISSÃO PERMANENTE DE LICITAÇÃO**;
- c) As pessoas físicas ou jurídicas que possuam sócios, diretores ou gerentes, que sejam cônjuge, companheiro ou parente em linha reta, colateral ou por afinidade, até o terceiro grau, inclusive, de membros ou de servidores ocupantes de cargo de direção, chefia ou assessoramento no âmbito do **MINISTÉRIO PÚBLICO DO ESTADO DO AMAZONAS**, e de sua CPL;
- d) Empresa estrangeira que não funcione no País, nem interessada que se encontre sob falência, recuperação judicial e extrajudicial (conforme Lei n.º. 11.101/05), ou de insolvência, ou sob outra forma de concurso de credores, em dissolução ou liquidação judicial e extrajudicial ou, ainda, em regime de consórcio, qualquer



Ministério Público do Estado do Amazonas  
Procuradoria-Geral de Justiça

### Comissão Permanente de Licitação

#### EDITAL DE TOMADA DE PREÇOS Nº 2001/2021-CPL/MP/PGJ

que seja sua forma de constituição;

- e) Licitante que, por quaisquer motivos, **tenha sido declarada inidônea ou punida com suspensão e/ou impedimento de licitar e contratar** por órgão da Administração Pública, Direta ou Indireta, Federal, Estadual, Municipal ou do Distrito Federal, desde que o ato tenha sido publicado na imprensa oficial, com consulta aos bancos de dados oficiais (SICAF, por exemplo), conforme o caso, pelo órgão que o praticou, enquanto perdurarem os motivos determinantes da punição ou até que seja promovida sua reabilitação;
- f) Entidades empresariais que estejam reunidas em consórcio;
- g) Organizações da Sociedade Civil de Interesse Público - OSCIP, atuando nessa condição (Acórdão nº 746/2014-TCU-Plenário);
- h) Que não atendam às condições deste Edital e seus anexos;
- i) Sociedades integrantes de um mesmo grupo econômico, assim entendidas aquelas que tenham diretores, sócios ou representantes legais comuns, ou que utilizem recursos materiais, tecnológicos ou humanos em comum, exceto se demonstrado que não agem representando interesse econômico comum;

**3.4. A declaração falsa relativa ao cumprimento dos requisitos de habilitação e proposta sujeitará o licitante às sanções previstas neste edital.**

#### 4. DO CREDENCIAMENTO

**4.1. Os licitantes que desejarem manifestar-se durante as fases do procedimento licitatório deverão estar devidamente representados.** A representação da empresa junto ao **MINISTÉRIO PÚBLICO DO ESTADO DO AMAZONAS** formalizar-se-á com a apresentação do ato constitutivo, estatuto ou contrato social da empresa, procuração pública ou particular com firma reconhecida ou credenciamento, na forma seguinte:

- a) No dia, horário e local estabelecidos no preâmbulo deste Edital, se presente à sessão, o **representante da empresa** deverá apresentar à Comissão Licitante, **em separado dos envelopes**, documento que o credencie a participar desta licitação respondendo por sua representada (dentre eles, registro comercial, no caso de empresa individual; contrato social ou estatuto em vigor no caso de sociedades comerciais e no caso de sociedades por ações, acompanhado, neste último, de documentos de eleição de seus administradores; inscrição do ato constitutivo, no caso de sociedades civis, acompanhada de prova de diretoria em exercício; e ata de fundação e estatuto social em vigor, com a ata da assembleia que o aprovou,



Ministério Público do Estado do Amazonas  
Procuradoria-Geral de Justiça

### Comissão Permanente de Licitação

#### EDITAL DE TOMADA DE PREÇOS Nº 2001/2021-CPL/MP/PGJ

devidamente arquivado na Junta Comercial e demais documentos necessários), devendo, ainda, identificar-se civilmente exibindo a Carteira de Identidade ou outro documento equivalente com foto.

- b) O credenciamento far-se-á por meio de instrumento público ou instrumento particular de procuração, neste caso, de acordo com o **Modelo de Carta de Credenciamento** constante do Anexo III do Edital, com firma reconhecida em cartório, no qual **constem expressos poderes para atuar em todas as fases desta licitação, inclusive para requerer, transferir, receber, dar quitação, transigir, acordar, apresentar documentação e proposta, participar de sessões públicas de abertura de propostas e de documentos de habilitação, assinar ata, registrar ocorrências, formular impugnações, interpor recursos, prestar declaração, renunciar ao direito de recorrer, desistir, enfim, praticar e/ou assinar todos os demais atos pertinentes ao certame, em nome do proponente / outorgante.**
- c) Em caso de credenciamento por **procurador** ou em caso de substabelecimento é obrigatória à apresentação da Procuração original ou fotocópia autenticada nos termos do **subitem 5.5**, que concede poderes ao Procurador.
- d) No caso de representação por sócio, **proprietário, dirigente ou assemelhado da empresa proponente**, tal condição deverá ser demonstrada mediante apresentação de documento de identificação civil, acompanhado de: registro comercial no caso de empresa individual, contrato social ou estatuto em vigor, no caso de sociedades comerciais e, no caso de sociedades por ações, dos documentos de eleição de seus administradores; inscrição do ato constitutivo, no caso de sociedades civis, acompanhada de prova de diretoria em exercício; e ata de fundação e estatuto social em vigor, com a ata da assembleia que o aprovou, devidamente arquivado na Junta Comercial, sendo que em tais documentos devem constar expressos poderes para exercerem direitos e assumir obrigações em decorrência de tal investidura;

**d.1) NO CASO DE PROPRIETÁRIO, SÓCIO-ADMINISTRADOR, DIRIGENTE OU ASSEMELHADO DA EMPRESA PROPONENTE**, nas documentações referentes a alínea “d” deverão constar os poderes necessários para exercerem direitos e assumirem obrigações em decorrência de tal investidura. Se o representante for sócio não detentor de poderes para, isoladamente, formular propostas ou praticar atos de administração, os demais sócios participantes da administração, conforme dispuser o instrumento de constituição da empresa, deverão outorgar-lhes os poderes necessários;

**4.2. O não-credenciamento não impedirá a participação das interessadas no certame,**



Ministério Público do Estado do Amazonas  
Procuradoria-Geral de Justiça

### Comissão Permanente de Licitação

#### EDITAL DE TOMADA DE PREÇOS Nº 2001/2021-CPL/MP/PGJ

mas impossibilitará o seu representante de se manifestar em nome da licitante durante as sessões públicas para a prática dos demais atos do certame que requeiram representação pessoal do licitante na sessão, não podendo, inclusive, rubricar documentos, fazer observação ou interferir no desenvolvimento dos trabalhos.

**4.2.1.** Os licitantes interessados em participar do certame não necessitam encaminhar seus representantes legais para entregar os envelopes com a documentação e as propostas, podendo, inclusive, encaminhá-los via Correio ou outro meio similar de entrega, atentando para as datas e horários finais para recebimento dos mesmos, constantes neste Edital. A correspondência deverá ser endereçada com aviso de recebimento para a Comissão de Licitação no endereço indicado no Item 1 deste Edital e conter os dois envelopes acima mencionados, além das declarações complementares, com antecedência mínima de 1 (uma) hora do momento marcado para abertura da sessão pública.

**4.3. É vedado que as empresas licitantes apresentem o mesmo representante, para fins de Credenciamento ou Vistoria, nesta licitação, sob pena de comprometer o caráter competitivo deste certame.**

**4.4.** Todos os documentos alusivos ao CREDENCIAMENTO, caso a caso, deverão ser apresentados em originais, cópias autenticadas por cartório competente, ou devidamente conferidas com os originais pela Comissão Licitante, a fim de, igualmente, instruírem o procedimento correspondente.

**4.5.** À empresa Licitante que participe do certame será permitido o credenciamento de apenas um representante legal sendo vedada a participação de qualquer pessoa representando mais de um Licitante, salvo na hipótese de que tais Licitantes não estejam concorrendo para os mesmos itens do certame.

**4.6.** Caso o Contrato Social, Estatuto ou equivalente determine que mais de uma pessoa deva assinar a procuração para designar representante(s) da empresa, a falta de quaisquer uma delas invalida o documento para os fins deste procedimento licitatório.

**4.7.** Na apresentação de representante legal sem a devida comprovação de seus poderes, a empresa licitante não será credenciada para o certame, mas o representante poderá acompanhar o certame desde que não interfira de modo a perturbar ou impedir a realização dos trabalhos.

**4.8. Os documentos para credenciamento de que trata este tópico do Edital, deverão vir FORA DOS ENVELOPES de propostas de preço e de habilitação.**

## 5. DA FORMA DE APRESENTAÇÃO

**5.1.** A Documentação para **HABILITAÇÃO** e a **PROPOSTA DE PREÇOS** deverão ser



Ministério Público do Estado do Amazonas  
Procuradoria-Geral de Justiça

### Comissão Permanente de Licitação

#### EDITAL DE TOMADA DE PREÇOS Nº 2001/2021-CPL/MP/PGJ

apresentados ao MINISTÉRIO PÚBLICO DO ESTADO DO AMAZONAS, em 2 (dois) envelopes distintos e lacrados, contendo em suas partes externas frontais os seguintes sobrescritos:

COMISSÃO PERMANENTE DE LICITAÇÃO TOMADA DE PREÇOS N.º 2.001/2022 ENVELOPE N.º 01 DOCUMENTAÇÃO DE HABILITAÇÃO Razão Social e CNPJ	COMISSÃO PERMANENTE DE LICITAÇÃO TOMADA DE PREÇOS N.º 2.001/2022 ENVELOPE N.º 02 PROPOSTA DE PREÇOS Razão Social e CNPJ
--	---

5.2. A documentação exigida nesta licitação deverá comprovar a habilitação jurídica, regularidade fiscal, qualificação técnica e qualificação econômico-financeira da licitante;

5.3. Para garantir a integridade da documentação e das propostas de preços, recomenda-se que estas contenham índices, com a relação abreviada dos documentos apresentados, na ordem em que são solicitados neste edital, e folhas numeradas e timbradas com o nome, logotipo ou logomarca do licitante, além da rubrica ou assinatura de seu representante legal em todas as folhas.

5.4. Todos os documentos, inclusive os alusivos ao CREDENCIAMENTO, deverão ser apresentados em cópias autenticadas por Cartório competente ou devidamente conferidas com os originais pela Comissão Licitante, até o dia anterior à data prevista para o recebimento dos envelopes da documentação e da proposta.

5.4.1. A Comissão Permanente de Licitação reserva-se o direito de solicitar o original de qualquer documento, sempre que julgar necessário.

5.5. Os documentos e as propostas, bem como toda e qualquer documentação impressa encaminhada pelas Licitantes, serão apresentados em língua portuguesa.

5.6. Os modelos anexados ao edital servem apenas como orientação, não sendo motivo de impedimento, desclassificação ou inabilitação a apresentação de declarações que sejam elaboradas de forma diferente desde que contenham os elementos essenciais.

5.7. A condição de Microempresa ou de Empresa de Pequeno Porte, **para efeito do tratamento diferenciado previsto na Lei Complementar n.º 123/2006**, deverá ser comprovada mediante apresentação da seguinte documentação:

5.7.1. Declaração, firmada pelo representante legal da empresa, de enquadramento da licitante como Microempresa – ME e Empresa de Pequeno Porte – EPP apta a usufruir do tratamento favorecido estabelecido nos arts. 42 a 49 da Lei Complementar n.º 123, de 2006, inexistindo impedimentos (Anexo VI).

5.7.1.1. A apresentação declaração mencionada no subitem anterior é facultativa e deverá ser entregue tão-somente pelas licitantes efetivamente enquadradas que



Ministério Público do Estado do Amazonas  
Procuradoria-Geral de Justiça

### Comissão Permanente de Licitação

#### EDITAL DE TOMADA DE PREÇOS Nº 2001/2021-CPL/MP/PGJ

pretendam se beneficiar do regime legal diferenciado e que não tenham sido alcançadas por alguma hipótese de exclusão do tratamento jurídico diferenciado.

5.7.1.2. A participação em licitação na condição de microempresa ou empresa de pequeno porte ou cooperativa equiparada, sem que haja o enquadramento nessas categorias, ensejará a aplicação das sanções previstas em Lei e a exclusão do regime de tratamento diferenciado. A comissão poderá realizar diligências para verificar a veracidade da declaração.

5.8. Como condição para a aplicação do tratamento diferenciado previsto na Lei Complementar n.º 123/2006, a Comissão de Licitação poderá realizar consultas e diligências para verificar se o somatório dos valores das ordens bancárias recebidas pela ME/EPP, no exercício anterior, extrapola o limite previsto no artigo 3º, inciso II, da referida Lei, ou o limite proporcional de que trata o artigo 3º, §2º, do mesmo diploma, em caso de início de atividade no exercício considerado.

5.8.1. Para a microempresa ou empresa de pequeno porte, a consulta também abrangerá o exercício corrente, para verificar se o somatório dos valores das ordens bancárias por ela recebidas, até o mês anterior ao da sessão pública da licitação, extrapola os limites acima referidos, acrescidos do percentual de 20% (vinte por cento) de que trata o artigo 3º, §§ 9º-A e 12, da Lei Complementar n.º 123, de 2006;

5.8.2. A participação em licitação na condição de microempresa ou empresa de pequeno porte ou cooperativa equiparada, sem que haja o enquadramento nessas categorias, ensejará a aplicação das sanções previstas em Lei e a exclusão do regime de tratamento diferenciado. A comissão poderá realizar diligências para verificar a veracidade da declaração.

## 6. DO PROCEDIMENTO

6.1. No horário, dia e local fixados no preâmbulo deste Edital, terá início a sessão pública, prosseguindo-se com o credenciamento dos participantes e a abertura dos envelopes contendo a documentação de habilitação e a realização de consulta “on line” ao SICAF.

6.2. As licitantes apresentarão, inicialmente em separado dos envelopes, o credenciamento dos seus respectivos representantes, na forma disposta na **Seção 2** deste Edital, ressalvado o previsto no **subitem 4.2.1 deste instrumento convocatório**.

**6.2.1. Decorrido o horário supracitado para a abertura da licitação, a CPL, a seu**





Ministério Público do Estado do Amazonas  
Procuradoria-Geral de Justiça

### Comissão Permanente de Licitação

#### EDITAL DE TOMADA DE PREÇOS Nº 2001/2021-CPL/MP/PGJ

**exclusivo critério, poderá conceder tolerância de até 15 (quinze) minutos para o início da sessão.**

**6.2.2.** Uma vez entregues os credenciamentos, identificadas todos os licitantes presentes e aberto o primeiro envelope de habilitação, considerar-se-á iniciada a sessão, a partir do que não será permitida a participação de retardatários, a não ser como ouvintes, nem tampouco serão permitidos quaisquer adendos ou esclarecimentos relativos à documentação ou proposta de preços apresentadas;

**6.2.3.** Uma vez iniciada a abertura dos envelopes de **Documentação e Proposta**, não serão permitidas quaisquer retificações que possam influir no resultado final do certame, ressalvado o disposto no subitem 9.3.

**6.2.4.** Os atos públicos poderão ser assistidos por qualquer pessoa, mas somente deles participarão ativamente os licitantes ou representantes credenciados, não sendo permitida a intercomunicação entre eles, nem atitudes desrespeitosas ou que causem tumultos e perturbem o bom andamento dos trabalhos.

**6.3.** Em seguida, as licitantes entregarão à **CPL** os Envelopes de n.º 1 (**DOCUMENTAÇÃO PARA HABILITAÇÃO**) e de n.º 2 (**PROPOSTA DE PREÇOS**).

**6.4.** Abertos os envelopes contendo a **Documentação de Habilitação**, na presença das interessadas, que fará conferência e dará vista dos documentos apresentados após rubricar todas as folhas. As mesmas deverão ser rubricadas pelos representantes credenciados das licitantes presentes ao Ato, após o que a sessão poderá ser suspensa para julgamento da habilitação.

**6.4.1.** A conclusão da habilitação dar-se-á em sessão convocada previamente, diretamente às licitantes ou mediante publicação de aviso na página *web* da Procuradoria-Geral de Justiça, no endereço <http://www.mpam.mp.br/index.php/servicos-sp-261893274/licitacoes>.

**6.4.2.** Do resultado da Etapa de Habilitação cabe interposição de Recurso Administrativo (prazo de 5 dias úteis), cuja intimação será feita mediante publicação no Diário Oficial Eletrônico (DOMPE) e no site oficial do MPAM ([www.mpam.mp.br](http://www.mpam.mp.br)), salvo se presentes os prepostos dos Licitantes no ato em que foi adotada a decisão, quando poderá ser feita por comunicação direta aos interessados e lavrada em ata.

**6.5.** A CPL verificará a Documentação de cada Licitante e serão consideradas habilitadas aquelas que atenderem integralmente a todas as condições previstas nas Seções 7 e 8 deste Edital.

**6.6.** Os envelopes de **Proposta** serão mantidos fechados, sob a guarda da CPL, que os rubricará, juntamente com os representantes credenciados das licitantes.



Ministério Público do Estado do Amazonas  
Procuradoria-Geral de Justiça

### Comissão Permanente de Licitação

#### EDITAL DE TOMADA DE PREÇOS Nº 2001/2021-CPL/MP/PGJ

**6.7. Intimadas do resultado do julgamento**, na forma da lei, caso todas as licitantes manifestem expressa renúncia/desistência expressa ao direito de recurso contra a decisão de habilitação e/ou inabilitação ou desde que transcorrido o prazo sem interposição de recurso, serão abertos os **Envelopes de n.º 2 - PROPOSTA DE PREÇOS** que, também, serão rubricados em todas as folhas pelos Membros da CPL e demais participantes.

**6.8.** Se as licitantes não renunciarem ao direito de recurso na forma prevista no **subitem 6.7. desta Seção**, os **Envelopes de n.º 2 - PROPOSTA DE PREÇOS** só poderão ser abertos após o transcurso do **prazo de 5 (cinco) dias úteis** e, se houver recurso, na mesma forma do **Art. 109, I, a, da Lei n.º 8.666/93**, após o julgamento deste.

**6.9.** A CPL lavrará Atas Circunstanciadas registrando todos os atos praticados no decorrer do processo licitatório, as quais serão assinadas por todos os seus Membros e, quando for o caso, pelos representantes legais das licitantes presentes.

**6.10.** Decididos os recursos da fase de habilitação, ou na ausência deles, a CPL designará, na forma da lei, a data da sessão pública de abertura dos **Envelopes de n.º 2 - PROPOSTA DE PREÇOS**.

**6.11.** Abertos os **Envelopes de n.º 2 - PROPOSTA DE PREÇOS**, serão rubricadas todas as folhas pelos Membros da CPL, em seguida serão oferecidas ao exame e à rubrica dos representantes credenciados das licitantes presentes ao Ato, após o que a sessão poderá ser suspensa para julgamento das Propostas de Preços, na forma da Seção 10 deste Edital.

**6.12.** Ultrapassada a fase de habilitação não caberá desistência da proposta, salvo por motivo justo decorrente de fato superveniente e aceito pela Comissão Permanente de Licitação.

**6.12.1.** Abertos os **Envelopes de n.º 2 - PROPOSTA DE PREÇOS**, não caberá desclassificar as propostas por motivo relacionado à habilitação, salvo em razão de fatos supervenientes ou só conhecidos após o julgamento.

**6.12.2.** Após, será realizada a análise e o julgamento das propostas de acordo com as exigências estabelecidas no ato convocatório

**6.13.** É facultada à Comissão Permanente de Licitação ou à autoridade superior, **em qualquer fase desta Tomada de Preços**, a promoção de diligência destinada a esclarecer ou completar a instrução do processo, vedada a inclusão posterior de documentação ou informação que deveriam constar originariamente da documentação e das propostas.

**6.13.1.** O Presidente da CPL poderá solicitar a correção e/ou ajuste nas propostas de preço e planilhas apresentadas para que possam refletir corretamente os custos envolvidos na contratação, desde que não haja majoração do preço proposto, para



Ministério Público do Estado do Amazonas  
Procuradoria-Geral de Justiça

## Comissão Permanente de Licitação

### EDITAL DE TOMADA DE PREÇOS Nº 2001/2021-CPL/MP/PGJ

fins de análise quanto a aceitabilidade do preço ofertado.

**6.14. Intimadas do resultado do julgamento das Propostas de Preços**, na forma da lei, será concedido prazo na forma do **art. 109, I, b, da Lei n.º 8.666/93**, salvo se todas as licitantes renunciarem expressamente ao direito de recurso contra a decisão de classificação e/ou desclassificação, quando a licitação será concluída.

## 7. DOS DOCUMENTOS PARA HABILITAÇÃO

**7.1.** Como condição prévia ao exame da documentação de habilitação, o Servidor responsável pela condução verificará o eventual descumprimento das condições de participação, especialmente quanto à existência de sanção que impeça a participação no certame ou a futura contratação, mediante a consulta aos seguintes cadastros:

- a) SICAF;
- b) Cadastro Nacional de Empresas Inidôneas e Suspensas - CEIS, mantido pela Controladoria-Geral da União ([www.portaldatransparencia.gov.br/ceis](http://www.portaldatransparencia.gov.br/ceis));
- c) Cadastro Nacional de Condenações Cíveis por Atos de Improbidade Administrativa, mantido pelo Conselho Nacional de Justiça ([www.cnj.jus.br/improbidade\\_adm/consultar\\_requerido.php](http://www.cnj.jus.br/improbidade_adm/consultar_requerido.php)).
- d) Lista de Inidôneos e o Cadastro Integrado de Condenações por Ilícitos Administrativos - CADICON, mantidos pelo Tribunal de Contas da União - TCU;

**7.1.1.** Para a consulta de licitantes pessoa jurídica poderá haver a substituição das consultas das alíneas "b", "c" e "d" acima pela Consulta Consolidada de Pessoa Jurídica do TCU (<https://certidoesapf.apps.tcu.gov.br/>)

**7.1.2.** A consulta aos cadastros será realizada em nome da empresa licitante e também de seu sócio majoritário, por força do artigo 12 da Lei nº 8.429, de 1992, que prevê, dentre as sanções impostas ao responsável pela prática de ato de improbidade administrativa, a proibição de contratar com o Poder Público, inclusive por intermédio de pessoa jurídica da qual seja sócio majoritário.

**7.1.2.1.** Caso conste na Consulta de Situação do Fornecedor a existência de Ocorrências Impeditivas Indiretas, o gestor diligenciará para verificar se houve fraude por parte das empresas apontadas no Relatório de Ocorrências Impeditivas Indiretas.

**7.1.2.1.1.** A tentativa de burla será verificada por meio dos vínculos societários, linhas de fornecimento similares, dentre outros.

**7.1.2.1.2.** O licitante será convocado para manifestação previamente à sua desclassificação.



Ministério Público do Estado do Amazonas  
Procuradoria-Geral de Justiça

### Comissão Permanente de Licitação

#### EDITAL DE TOMADA DE PREÇOS Nº 2001/2021-CPL/MP/PGJ

7.1.3. Constatada a existência de sanção, o licitante será declarado inabilitado, por falta de condição de participação.

7.1.4. Ao licitante inabilitado será devolvido o respectivo Envelope nº 02, sem ser aberto, depois de transcorrido o prazo legal sem interposição de recurso ou de sua desistência, ou da decisão desfavorável do recurso.

7.2. Não ocorrendo a inabilitação por força das situações acima mencionadas, a documentação de habilitação dos licitantes então será verificada, conforme demais exigências previstas neste instrumento convocatório.

7.3. Também poderão ser consultados os sítios oficiais emissores de certidões, especialmente quando o licitante esteja com alguma documentação vencida junto ao SICAF.

7.4. As Microempresas e Empresas de Pequeno Porte deverão encaminhar a documentação de habilitação, ainda que haja alguma restrição de regularidade fiscal e trabalhista, nos termos do art. 43, § 1º da LC nº 123, de 2006.

7.5. Caso a Comissão julgue conveniente, poderá suspender a reunião para analisar os documentos apresentados, marcando, na oportunidade, nova data e horário em que voltará a reunir-se, informando os licitantes. Nessa hipótese, todos os documentos de habilitação já rubricados e os Envelopes nº 02 - Proposta de Preços, rubricados externamente por todos os licitantes e pelos membros da Comissão, permanecerão em poder desta, até que seja concluída a fase de habilitação.

7.6. As licitantes deverão apresentar em envelope fechado e identificado as documentações necessárias para fins de habilitação na presente licitação, em original ou cópia autenticada por cartório competente ou por servidor da administração ou publicação em órgão da imprensa oficial, relativa à:

#### 7.7. Relativos à Habilitação Jurídica:

7.7.1. No caso de empresário individual: inscrição no Registro Público de Empresas Mercantis, a cargo da Junta Comercial da respectiva sede;

7.7.2. No caso de sociedade empresária ou empresa individual de responsabilidade limitada – EIRELI: ato constitutivo, estatuto ou contrato social em vigor, devidamente registrado na Junta Comercial da respectiva sede, acompanhado de documento comprobatório de seus administradores;

7.7.3. Inscrição no Registro Público de Empresas Mercantis onde opera, com averbação no Registro onde tem sede a matriz, caso o participante seja sucursal, filial ou agência;

7.7.4. No caso de sociedade simples: inscrição do ato constitutivo no Registro Civil das Pessoas Jurídicas do local de sua sede, acompanhada de prova da indicação dos seus administradores;



Ministério Público do Estado do Amazonas  
Procuradoria-Geral de Justiça

### Comissão Permanente de Licitação

#### EDITAL DE TOMADA DE PREÇOS Nº 2001/2021-CPL/MP/PGJ

7.7.5. Decreto de autorização, em se tratando de empresa ou sociedade estrangeira em funcionamento no País, e ato de registro ou autorização para funcionamento expedido pelo Órgão competente, quando a atividade assim o exigir.

7.7.6. Os documentos mencionados nos subitens 7.6.1. a 7.6.5. deverão estar acompanhados de todas as alterações ou da consolidação respectiva.

#### **7.8. Relativos à Regularidade Fiscal e Trabalhista:**

7.8.1. Prova de inscrição no Cadastro Nacional de Pessoa Jurídica (CNPJ);

**7.8.2. Prova de inscrição no cadastro de contribuintes Estadual e/ou Municipal, relativo à sede do licitante, pertinente ao seu ramo de atividade e compatível com o objeto contratual ou outra prova equivalente, na forma da lei, ficando dispensada esta exigência, no caso de comprovação de regularidade prevista no subitem 7.8.6.;**

7.8.3. Prova de regularidade com a Fazenda Pública e Seguridade Social através da apresentação dos seguintes documentos:

7.8.4. Prova de regularidade fiscal perante a Fazenda Nacional, mediante apresentação de certidão expedida conjuntamente pela Secretaria da Receita Federal do Brasil (RFB) e pela Procuradoria-Geral da Fazenda Nacional (PGFN), referente a todos os créditos tributários federais e à Dívida Ativa da União (DAU) por elas administrados, inclusive aqueles relativos à Seguridade Social, nos termos da Portaria Conjunta nº 1.751, de 02/10/2014, do Secretário da Receita Federal do Brasil e da Procuradora-Geral da Fazenda Nacional.

7.8.5. Prova de regularidade relativa ao Fundo de Garantia por Tempo de Serviço (FGTS), demonstrando a situação regular da licitante, no cumprimento dos encargos sociais instituídos por lei, em validade;

**7.8.6. Prova de regularidade para com a Fazenda Estadual e Municipal do domicílio ou sede da licitante ou outra prova equivalente, na forma da lei, afastando-se a necessidade de envio da inscrição prevista no subitem 7.8.2.;**

7.8.6.1. caso o fornecedor seja considerado isento de tributos relacionados ao objeto licitatório, deverá comprovar tal condição mediante a apresentação de declaração emitida pela correspondente Fazenda do domicílio ou sede do fornecedor, ou outra equivalente, na forma da lei;

7.8.7. Prova de inexistência de débitos inadimplidos perante a Justiça do Trabalho, mediante a apresentação de certidão negativa ou positiva com efeito de negativa, nos termos do Título VII-A da Consolidação das Leis do Trabalho, aprovada pelo Decreto-Lei nº 5.452, de 1º de maio de 1943;

7.8.8. A aceitação de certidões emitidas via Internet ficará sujeita à confirmação de sua validade mediante consulta *on line* ao cadastro emissor respectivo.



Ministério Público do Estado do Amazonas  
Procuradoria-Geral de Justiça

### Comissão Permanente de Licitação

## EDITAL DE TOMADA DE PREÇOS Nº 2001/2021-CPL/MP/PGJ

### 7.9. Relativos à Qualificação Técnica:

**7.9.1. Certidão de Registro e Quitação de Pessoa Jurídica no Conselho Regional de Engenharia e Agronomia – CREA (Lei n.º 5.194/66) ou no Conselho de Arquitetura e Urbanismo – CAU, conforme as áreas de atuação previstas no Projeto Básico, em cuja jurisdição se encontre sua sede;**

**7.9.1.1.** Caso a Certidão não seja da jurisdição do CREA-AM ou CAU/AM, o licitante deverá apresentar o registro devidamente vistado pelo mesmo, conforme art. 1º, da Resolução nº 413, de 27/6/1997.

**7.9.2. Certidão de registro de pessoa física emitida pelo CREA da jurisdição do domicílio do profissional, em nome do integrante da Equipe Técnica responsável pelos serviços, segundo as atribuições estipuladas pela Resolução CONFEA n.º 218/1973, com validade na data de recebimento dos documentos de habilitação e classificação, onde conste atribuição compatível com a área de atuação indicada pelo licitante.**

**7.9.2.1.** Antes da assinatura do contrato, o licitante declarado vencedor do certame deverá apresentar “visto ou inscrição ou qualquer outro documento obtido perante o CREA” que se fizer necessário para a execução do serviço em questão, em nome do(s) profissional(is), por ele indicado para execução do(s) projeto(s).

**7.9.3. Comprovação de aptidão para desempenho de atividade pertinente e compatível em características, quantidades e prazos com o objeto da licitação, da seguinte forma:**

**7.9.3.1. Atestado(s) de Capacidade Técnico-Operacional** fornecido(s) por pessoa jurídica de direito público ou privado contratante de serviço, em que fique comprovado que o LICITANTE executou obras ou serviços similares de complexidade tecnológica e operacional equivalente ou superior ao objeto do presente cotejo, em edificações não residenciais e com fornecimento de todo o material de reposição.

**7.9.3.2. Atestado(s) de qualificação técnico-profissional**, de profissional, ou profissionais, de nível superior ou outro devidamente reconhecido pela entidade competente, em que fique comprovada a capacidade técnica por execução de objeto com características semelhantes ao presente objeto, devidamente registrado(s) no CREA ou CAU da região competente, que atenda(m) às características de porte e tecnologia e tenha compatibilidade com as parcelas de maior relevância e valor significativo do objeto deste Edital.

**7.9.3.2.1.** O Responsável Técnico deverá possuir vínculo com a licitante, na data fixada para entrega dos envelopes **Documentação de Habilitação e Propostas**



Ministério Público do Estado do Amazonas  
Procuradoria-Geral de Justiça

### Comissão Permanente de Licitação

#### EDITAL DE TOMADA DE PREÇOS Nº 2001/2021-CPL/MP/PGJ

de Preços, entendendo-se como tal, para fins deste Edital:

- a) o sócio que comprove seu vínculo por intermédio de contrato social/estatuto social;
- b) o administrador ou o diretor;
- c) o responsável técnico não sócio da empresa, que conste do quadro de Responsáveis Técnicos da Certidão de Registro referida no **subitem 7.9.1**, ou detentor de ART (Anotação de Responsabilidade Técnica) ou RRT (Registro de Responsabilidade Técnica) validada pelo respectivo conselho profissional para a data da licitação;
- d) o empregado devidamente registrado em Carteira de Trabalho e Previdência Social – CTPS assinada pela licitante ou no Livro de Registro de Empregados; ou
- e) o prestador de serviços com contrato escrito vigente firmado com a licitante, cuja duração seja, no mínimo, suficiente para a execução do objeto licitado;
- f) declaração de contratação futura de profissional, desde que acompanhada de declaração de anuência do profissional;

**7.9.3.3.** Os referidos atestados de Qualificação Técnico-Profissional deverão ser apresentados com o visto da Entidade Profissional correspondente ou na forma de Certidão de Acervo Técnico – CAT;

**7.9.3.4.** As licitantes, quando solicitadas, deverão disponibilizar todas as informações necessárias à comprovação da legitimidade dos atestados solicitados, apresentando, dentre outros documentos, cópia do contrato que deu suporte à contratação e das correspondentes Certidões de Acervo Técnico (CAT), endereço atual da contratante e local em que foram executadas as obras e serviços de engenharia.

**7.9.3.5.** No caso de pessoa jurídica de direito público, o(s) atestado(s) ou certidão(ões) deverá(ão) ser assinado(s) pelo responsável do setor competente do órgão;

**7.9.3.6.** No caso de pessoa jurídica de direito privado, o(s) atestado(s) deverá(ão) conter dados suficientes para identificação civil do declarante, com referência ao cargo/função que ocupa na empresa.

**7.9.3.7.** A ausência de apresentação de atestado claro, legível e idôneo, em não conformidade com este edital, tendo em vista o vulto da contratação, será motivo de inabilitação, a critério do Pregoeiro.

**7.9.4.** Indicação do pessoal técnico adequado e disponível para realização do objeto



Ministério Público do Estado do Amazonas  
Procuradoria-Geral de Justiça

### Comissão Permanente de Licitação

#### EDITAL DE TOMADA DE PREÇOS Nº 2001/2021-CPL/MP/PGJ

desta licitação, bem como a qualificação de cada um dos membros de sua equipe técnica que se responsabilizará pelo objeto desta licitação, **devendo constar nessa equipe técnica o detentor do acervo referido no subitem 7.9.3.2.**

**7.9.4.1.** A verificação da veracidade e exatidão das informações prestadas pelas licitantes quanto à equipe técnica listada para realização do objeto desta licitação, conforme exigência contida no **subitem 7.9.3.2** poderá ser auxiliada por técnico(s) da Instituição ou outro especialmente designado para tanto.

**7.9.4.2.** Havendo necessidade de afastamento de qualquer dos profissionais cuja capacitação, experiência e qualificação técnica tenha contribuído para classificação da CONTRATADA no processo licitatório, deverá ocorrer a substituição por outro com capacitação, experiência e qualificação técnica equivalente ou superior à do profissional substituído, devidamente comprovadas, nos termos do artigo 30, §10, da Lei nº 8.666, de 1993;

**7.9.4.3.** No caso do subitem anterior, a CONTRATADA submeterá à aprovação da CONTRATANTE proposta de substituição de profissional, feita por escrito, fundamentada e instruída com as provas necessárias à comprovação da situação que se apresenta, e incluirá indicação do novo profissional com o respectivo acervo técnico. Para a sua efetivação, a proposta de substituição deverá ser apreciada e aprovada pela PGJ/AM;

**7.9.5.** No caso de duas ou mais licitantes apresentarem atestados de um mesmo profissional, como comprovação de qualificação técnica, todas serão inabilitadas.

#### **7.10. Relativos à Qualificação Econômico-Financeira:**

**7.10.1.** Cópia do Balanço Patrimonial e demonstrações contábeis da licitante, do **último exercício social exigível, apresentados na forma da lei, vedada a sua substituição por balancetes ou balanços provisórios, podendo ser atualizados por índices oficiais quando encerrado há mais de 3 (três) meses da data da licitação;**

**7.10.1.1.** O Balanço apresentado deverá cumprir as seguintes formalidades: a) Indicação do número das páginas e números do livro onde estão inscritos o balanço patrimonial e a DRE (Demonstração do Resultado do Exercício) no Livro Diário. Além do acompanhamento do respectivo Termo de Abertura e Termo de Encerramento do mesmo; b) Assinatura do contador e do titular ou representante legal da empresa no balanço patrimonial e DRE (pode ser feita digitalmente); c) Prova de registro na Junta Comercial ou Cartório (devidamente carimbado, com etiqueta, chancela da Junta Comercial ou código de registro);

**7.10.1.2.** No caso de empresa constituída no mesmo exercício social vigente, a exigência do item 7.10.1 será atendida mediante apresentação do Balanço de





Ministério Público do Estado do Amazonas  
Procuradoria-Geral de Justiça

### Comissão Permanente de Licitação

#### EDITAL DE TOMADA DE PREÇOS Nº 2001/2021-CPL/MP/PGJ

Abertura e Demonstrações Contábeis referentes ao período de existência da sociedade.

7.10.1.3. É admissível o balanço intermediário, se decorrer de lei ou contrato/estatuto social.

7.10.2. Deverá comprovar patrimônio líquido não inferior a 10% (dez por cento) do valor estimado da contratação, quando qualquer dos índices **Liquidez Geral, Liquidez Corrente e Solvência Geral**, informados no Balanço Patrimonial ou pelo SICAF, for igual ou inferior a 1, nos termos dos §§ 2º e 3º, do art. 31, da Lei 8.666/93.

7.10.3. Deverá comprovar ainda Capital Circulante Líquido (CCL) ou Capital de Giro (Ativo Circulante – Passivo Circulante) de, no mínimo, 20% (vinte por cento) do valor estimado para a contratação.

7.10.4. **Certidões Negativas de Falência e Recuperação Judicial** (conforme Lei nº 11.101/05), expedida pela Central de Certidões do Tribunal de Justiça ou órgão equivalente do domicílio ou da sede do licitante, expedida **até 90 (noventa) dias antes da abertura desta licitação**, se outro prazo não for definido nas próprias certidões.

7.10.4.1. No caso de certidão positiva de recuperação judicial ou extrajudicial, o licitante deverá apresentar a comprovação de que o respectivo plano de recuperação foi acolhido judicialmente, na forma do art. 58, da Lei n.º 11.101, de 09 de fevereiro de 2005, sob pena de inabilitação, devendo, ainda, comprovar todos os demais requisitos de habilitação.

7.10.5. Onde não houver Central de Certidões do Tribunal de Justiça, deverá ser apresentada Certidão emitida pela Secretaria do Tribunal de Justiça ou órgão equivalente do domicílio ou da sede do licitante constando a quantidade de Cartórios Oficiais de Distribuição de Pedidos de Falência e Recuperação Judicial (conforme Lei nº 11.101/05), devendo ser apresentadas Certidões expedidas na quantidade de cartórios indicadas no respectivo documento, no prazo referido no **subitem 7.10.3**.

#### 7.11. Exigências complementares de Habilitação:

7.11.1. **Declaração de Responsabilidade Técnica:** a Licitante deverá entregar a declaração em papel timbrado da empresa, e de acordo com o modelo constante do Anexo VIII do Edital. Obrigatoriamente, todos os Responsáveis Técnicos participantes da comprovação solicitada no **subitem 7.9.3.2**, deverão fazer parte da Equipe de Responsáveis Técnicos pela obra/serviço, caso venham a vencer esta licitação;

7.11.2. A licitante deverá apresentar **declaração expressa de que não se enquadra em nenhum dos casos do subitem 3.4, deste Edital**, em particular de que não possui



Ministério Público do Estado do Amazonas  
Procuradoria-Geral de Justiça

### Comissão Permanente de Licitação

#### EDITAL DE TOMADA DE PREÇOS Nº 2001/2021-CPL/MP/PGJ

sócios, diretores ou gerentes, que sejam cônjuge, companheiro ou parente em linha reta, colateral ou por afinidade, até o terceiro grau, inclusive, de membros ou de servidores ocupantes de cargo de direção, chefia ou assessoramento no âmbito do Ministério Público do Estado do Amazonas, por força do art. 3.º da Resolução n.º 37/2009 do CNMP.

**7.11.3. Declaração** de que não possui em seu quadro de pessoal, não utilizará, nem manterá relações comerciais com outras organizações que utilizem, sob qualquer pretexto, trabalho forçado e/ou empregados com idade inferior a 18 (dezoito) anos em trabalho noturno, perigoso ou insalubre; nem menores de 16 (dezesesseis) anos em qualquer trabalho, salvo na condição de aprendiz, a partir de 14 (quatorze) anos, nos termos do inciso XXXIII do art.7º da Constituição Federal, conforme modelo constante do **Anexo IV** do Edital.

**7.11.4. Declaração** expressa de que cumpre e cumprirá todas as exigências das Normas de Segurança e Medicina do Trabalho, bem como apresentará documentos que comprovem o cumprimento da legislação em vigor quanto às obrigações assumidas, especialmente, encargos sociais, previdenciários, tributários, fiscais e comerciais, durante toda a vigência contratual (**Anexo IV**);

**7.11.5. Declaração** expressa de que a prestação dos serviços está sujeita às condições especiais estabelecidas na Convenção Coletiva de Trabalho e Termos Aditivos vigentes, se for o caso, celebrados entre os sindicatos patronais e as categorias profissionais pertinentes (**Anexo IV**);

**7.11.6.** Declaração expressa do licitante de que recebeu o edital e todos os documentos que o integram, dispondo de todos os elementos e informações necessários à elaboração da proposta de preços com total e completo conhecimento do objeto da licitação, bem como das condições locais para o cumprimento das obrigações dela decorrentes, **conforme modelo constante do Anexo IV do Edital**;

**7.11.7. Declaração** expressa de que a licitante se submete e concorda com todos os termos do presente Edital, elementos e especificações nele contidos e que os cumprirá fielmente, **conforme modelo constante do Anexo IV do Edital**.

**7.11.8. Declaração** de que a licitante se compromete a comunicar à CPL eventual fato impeditivo a sua participação na licitação, se ocorrer durante o procedimento licitatório, **conforme modelo constante do Anexo IV do Edital**.

**7.11.9. Declaração** de submissão à **FISCALIZAÇÃO** e ao controle técnico a ser efetuado por engenheiro expressamente designado para tal, **Anexo IV** do Edital;

**7.11.10. Declaração**, sob as penas da Lei, de que os documentos e declarações apresentados são fiéis e verdadeiros (**Anexo IV**);



Ministério Público do Estado do Amazonas  
Procuradoria-Geral de Justiça

### Comissão Permanente de Licitação

#### EDITAL DE TOMADA DE PREÇOS Nº 2001/2021-CPL/MP/PGJ

7.11.11. Declaração, sob assinatura do Representante da empresa, de que, sendo vencedora da Licitação, em até 5 (cinco) dias úteis, após a celebração do Contrato, providenciará, junto ao CREA/AM ou CAU/AM, a respectiva Anotação de Responsabilidade Técnica – ART (art. 1º da Lei 6496/1977) ou Registro de Responsabilidade Técnica – RRT, e encaminhará à contratante uma cópia autenticada da documentação que comprove o registro (**Anexo IV**);

7.11.12. Declaração, da LICITANTE de que apresentará, no ato da assinatura do contrato, os documentos que indiquem as instalações, o aparelhamento e o pessoal técnico, adequados, suficientes e disponíveis para a realização do objeto do Contrato, bem como disponibilizará a qualificação de cada um dos membros da equipe técnica que se responsabilizará pelos trabalhos (**Anexo IV**);

7.11.13. Declaração, da LICITANTE de que, caso seja declarada vencedora da Licitação, manterá, em MAUÉS – AM, sede, filial ou representação dotada de infraestrutura técnica adequada, com os recursos humanos qualificados, necessários e suficientes para a prestação dos serviços contratados, comprovando posteriormente, essa condição (**Anexo IV**);

7.11.14. Declaração, caso seja vencedor do certame e não cadastrado no Sistema de Administração Financeira e Contabilidade – Cadastramento de Credores da Secretaria da Fazenda do Estado do Amazonas – SEFAZ-AM, obrigar-se-á a efetuar o referido cadastramento (**Anexo IV**).

7.12. Na falta ou na apresentação de Declarações em desacordo com o subitem anterior ou da Dispensa de Vistoria prevista no subitem 2.3 deste Edital, será permitido, na sessão pública, à empresa licitante presente ao certame, que a elabore em manuscrito.

7.13. O representante legal que assinar os documentos de que trata a Seção 7.6 deverá estar credenciado para esse fim, e ser comprovado se a Comissão Permanente de Licitação vier a exigir.

7.14. Os documentos exigidos neste Ato Convocatório, dentro do envelope **Documentação de Habilitação**, deverão ser entregues, de preferência, numerados sequencialmente e na ordem estabelecida nesta Seção 7, a fim de permitir maior rapidez durante a conferência e exame correspondente.

7.15. A **licitante** poderá optar pela verificação dos documentos via SICAF, devendo, neste caso, apresentar, dentro do envelope **Documentação de Habilitação**, declaração de que a autenticidade/validade dos documentos exigidos nos subitens 7.2 e 7.3 deverá ser confirmada mediante consulta junto ao SICAF, **conforme Anexo IX do Edital**.

7.16. **As declarações deverão estar emitidas em papéis timbrados dos órgãos ou empresas que os expediram.**



Ministério Público do Estado do Amazonas  
Procuradoria-Geral de Justiça

### Comissão Permanente de Licitação

#### EDITAL DE TOMADA DE PREÇOS Nº 2001/2021-CPL/MP/PGJ

7.16.1. Os modelos anexados ao Edital servem apenas como orientação, não sendo motivo de impedimento, desclassificação ou inabilitação a apresentação de declarações que sejam elaboradas de forma diferente desde que contenham os elementos essenciais.

7.17. A participação nesta licitação implica na aceitação plena e irrevogável das normas constantes neste presente ato de convocação, independentemente de declaração expressa.

7.17.1. A apresentação das propostas implica obrigatoriedade do cumprimento das disposições nelas contidas, em conformidade com o que dispõe o Projeto Básico, assumindo o proponente o compromisso de executar o objeto nos seus termos, bem como de fornecer os materiais, equipamentos, ferramentas e utensílios necessários, em quantidades e qualidades adequadas à perfeita execução contratual, promovendo, quando requerido, sua substituição.

#### 8. DISPOSIÇÕES GERAIS DE HABILITAÇÃO

8.1. Não serão aceitos protocolos de entrega ou solicitações de documento em substituição aos documentos requeridos no presente Edital e seus anexos, ressalvado o subitem 3.3 deste instrumento.

8.2. Será considerado inabilitado o licitante que:

8.2.1. Não apresentar os documentos exigidos por este Instrumento Convocatório no prazo de validade e/ou devidamente atualizados, ou não comprovar sua habilitação por meio do SICAF, ressalvado o disposto quanto à comprovação da regularidade fiscal das microempresas, empresas de pequeno porte e cooperativas enquadradas no artigo 34 da Lei nº 11.488, de 2007.

8.2.2. Incluir a proposta de preços no Envelope nº 01.

8.3. Constatada a existência de alguma restrição no que tange à regularidade fiscal de **microempresa, empresa de pequeno porte ou sociedade cooperativa**, a mesma terá o prazo de 5 (cinco) dias úteis para a regularização da documentação, a realização do pagamento ou parcelamento do débito e a emissão de eventuais certidões negativas ou positivas com efeito de certidão negativa. O prazo para regularização fiscal será contado a partir da divulgação do resultado do julgamento das propostas e poderá ser prorrogado por igual período a critério da administração pública, quando requerida pelo licitante, mediante apresentação de justificativa.

8.4. A não regularização fiscal no prazo previsto no subitem anterior acarretará a inabilitação do licitante, sem prejuízo das sanções previstas no art. 87 da Lei nº 8.666, de 1993, sendo facultado à administração pública convocar os licitantes remanescentes, na



Ministério Público do Estado do Amazonas  
Procuradoria-Geral de Justiça

### Comissão Permanente de Licitação

#### EDITAL DE TOMADA DE PREÇOS Nº 2001/2021-CPL/MP/PGJ

ordem de classificação, ou revogar a licitação.

8.5. Entende-se, para os fins deste Edital, como pertencente ao quadro permanente:

- a) empregado;
- b) sócio;
- c) diretor;
- d) responsável técnico.

8.5.1. O detentor do acervo técnico deverá ser sócio, diretor ou responsável técnico vinculado à empresa, devendo esta comprovação atender aos seguintes requisitos:

- a) Sócio: Contrato Social devidamente registrado no órgão competente;
- b) Diretor: cópia do Contrato Social, em se tratando de firma individual ou limitada ou cópia da ata de eleição devidamente publicada na imprensa, em se tratando de sociedade anônima;
- c) Responsável Técnico: cópia da Certidão expedida pelo CREA da Sede ou Filial da LICITANTE onde consta o registro do profissional como RT.

8.6. Sob pena de inabilitação, os documentos apresentados deverão estar em nome da licitante que efetivamente contratará com a Administração, com o número do CNPJ e o endereço respectivo, conforme segue:

- a) se a licitante for a matriz, todos os documentos deverão estar em nome da matriz, e
- b) se a licitante for a filial, todos os documentos deverão estar em nome da filial,
- c) no caso dos alíneas anteriores, serão dispensados da filial aqueles documentos que COMPROVADAMENTE, forem emitidos SOMENTE em nome da matriz, e vice-versa;

8.7. As certidões valerão durante os prazos que lhes são próprios; inexistindo esse prazo, reputar-se-ão **válidas por 90 (noventa) dias corridos**, contados de sua expedição;

8.8. A aceitação de certidões emitidas via internet ficará sujeita à confirmação de sua validade mediante consulta *on line* ao cadastro emissor respectivo;

8.9. Cópia do recibo, comprovando a aquisição deste Edital e de seus elementos constitutivos, se o interessado o tiver comprado, e carimbo da CPL "CONFERE COM ORIGINAL".

8.10. A CPL poderá, a seu exclusivo critério, solicitar das licitantes, que prestem esclarecimentos quanto aos documentos referentes à Habilitação, desde que as informações não correspondam à introdução de documentos que, originariamente, deveriam figurar da documentação (ou proposta).



Ministério Público do Estado do Amazonas  
Procuradoria-Geral de Justiça

### Comissão Permanente de Licitação

#### EDITAL DE TOMADA DE PREÇOS Nº 2001/2021-CPL/MP/PGJ

**8.11. Para fins de julgamento da habilitação no certame, considerar-se-á vigente o documento com prazo de validade, pelo menos, até a data de abertura da licitação.**

**8.12.** Os Licitantes que deixarem de apresentar quaisquer documentos exigidos para habilitação na presente licitação ou os apresentarem em desacordo com o estabelecido neste Edital ou com irregularidades, serão inabilitados, salvo aqueles documentos que possam vir a ser emitidos via internet, a critério da CPL.

**8.13.** Constatado o atendimento às exigências de habilitação fixadas no Edital, o licitante estará habilitado para a fase de classificação.

### 9. DA PROPOSTA DE PREÇOS

**9.1.** A Proposta de Preços, e os documentos que a instruírem, deverão ser apresentados, através de carta datilografada ou impressa, sem emendas, rasuras ou entrelinhas, **numeradas sequencialmente, em papel timbrado do proponente**, redigida com clareza em língua portuguesa, salvo quanto a expressões técnicas de uso corrente, datada, assinada na última folha e rubricada nas demais pelo proponente ou seu representante legal, contendo:

- a) **Carta Proposta de Preços:** de acordo com o Modelo apresentado no **Anexo VII** - Modelo de Carta Proposta de Preços, devidamente assinada pelo(s) representante(s) legal(is) da empresa;
- b) **Planilha Orçamentária** contendo os custos unitários, BDIs e preços unitários e totais, de cada item de serviço. Deverão compreender todos os ônus e obrigações concernentes a legislação social, trabalhista, securitária ou previdenciária, bem como todas as despesas decorrentes da administração e manutenção das obras, fornecimento de materiais, equipamentos e mão de obra e, ainda, as bonificações da licitante necessárias a completa realização dos serviços e sua entrega perfeitamente concluída, inclusive:
  - b.1.) Orçamento Resumo;
  - b.2.) Orçamento Sintético;
  - b.3.) Orçamento Analítico;
  - b.4.) Composições de Custos Unitários de cada item de serviço, devendo apresentar discriminadamente as parcelas relativas à mão de obra, materiais, equipamentos e serviços;
  - b.5.) Memória de Cálculo;
  - b.6.) Curva ABC;
  - b.7.) Todos os dados informados pelo licitante em sua planilha deverão refletir com fidelidade os custos especificados e a margem de lucro pretendida;



Ministério Público do Estado do Amazonas  
Procuradoria-Geral de Justiça

### Comissão Permanente de Licitação

#### EDITAL DE TOMADA DE PREÇOS Nº 2001/2021-CPL/MP/PGJ

- b.8.) Não se admitirá, na proposta de preços, custos identificados mediante o uso da expressão "verba" ou de unidades genéricas.
- b.9.) Na composição dos preços unitários o licitante deverá apresentar discriminadamente as parcelas relativas à mão de obra, materiais, equipamentos e serviços;
- b.10.) Nos preços cotados deverão estar incluídos custos operacionais, encargos previdenciários, trabalhistas, tributários, comerciais e quaisquer outros que incidam direta ou indiretamente na execução do objeto e todos os insumos que os compõem, tais como despesas com impostos, taxas, fretes, seguros e quaisquer outros que incidam na contratação do objeto;
- b.11.) Todos os dados informados pelo licitante em sua planilha deverão refletir com fidelidade os custos especificados e a margem de lucro pretendida;
- b.12.) Não se admitirá, na proposta de preços, custos identificados mediante o uso da expressão "verba" ou de unidades genéricas.

**c) Planilha de composição de BDI, conforme modelo constante no Anexo III do Projeto Básico.** O BDI, que incidirá sobre o somatório dos custos totais de cada item de serviço, deverá estar apresentado à parte, ao final da planilha, sendo ali necessariamente detalhada sua composição;

- c.1.) Os custos relativos a administração local, mobilização e desmobilização e instalação de canteiro e acampamento, bem como quaisquer outros itens que possam ser apropriados como custo direto da obra, não poderão ser incluídos na composição do BDI, devendo ser cotados na planilha orçamentária.
- c.2.) As alíquotas de tributos cotadas pelo licitante não podem ser superiores aos limites estabelecidos na legislação tributária;
- c.3.) Cada licitante deverá compor sua taxa de BDI e apresentá-la, com base no modelo de tabela fornecido, levando em conta que nesta taxa deverão estar considerados, além dos impostos, as despesas indiretas não explicitadas na PLANILHA ORÇAMENTÁRIA e o lucro;
- c.4.) Os tributos considerados de natureza direta e personalística, como o Imposto de Renda de Pessoa Jurídica - IRPJ e a Contribuição Sobre o Lucro Líquido - CSLL, não deverão ser incluídos no BDI, nos termos do art. 9º, II do Decreto 7.983, de 2013 (TCU, Súmula 254).
- c.5.) As licitantes sujeitas ao regime de tributação de incidência não-cumulativa de PIS e COFINS devem apresentar demonstrativo de apuração de contribuições sociais comprovando que os percentuais dos referidos tributos adotados na taxa de BDI correspondem à média dos percentuais efetivos



Ministério Público do Estado do Amazonas  
Procuradoria-Geral de Justiça

### Comissão Permanente de Licitação

#### EDITAL DE TOMADA DE PREÇOS Nº 2001/2021-CPL/MP/PGJ

recolhidos em virtude do direito de compensação dos créditos previstos no art. 3º das Leis 10.637/2002 e 10.833/2003, de forma a garantir que os preços contratados pela Administração Pública reflitam os benefícios tributários concedidos pela legislação tributária.

- c.6.) As empresas optantes pelo Simples Nacional deverão apresentar os percentuais de ISS, PIS e COFINS, discriminados na composição do BDI, compatíveis com as alíquotas a que estão obrigadas a recolher, conforme previsão contida na Lei Complementar 123/2006. Logo, a composição de encargos sociais das empresas optantes pelo Simples Nacional não poderá incluir os gastos relativos às contribuições que estão dispensadas de, conforme dispõe o art. 13, § 3º, da referida Lei Complementar;
- c.7.) Quanto aos custos indiretos incidentes sobre as parcelas relativas ao fornecimento de materiais e equipamentos, o licitante deverá apresentar um percentual reduzido de BDI, compatível com a natureza do objeto, conforme modelo anexo ao Edital;
- d) Planilha de Encargos Sociais** sobre preços da mão de obra horista e mensalista;
- e) Cronograma Físico-Financeiro**, Anexo V do Projeto Básico, com a indicação dos valores e percentual de desembolso mensal, total e acumulado dos serviços;
  - e.1)** O cronograma físico-financeiro proposto pelo licitante deverá observar o cronograma de desembolso máximo por período constante do Projeto Básico, bem como indicar os serviços pertencentes ao caminho crítico da obra.
- f) Declaração** de que executará os serviços de acordo com os projetos, especificações técnicas e quantitativos fornecidos pelo **Ministério Público do Estado do Amazonas** e, caso seja vencedora da licitação, pelos preços e prazos apresentados, conforme Anexo IV deste Edital.

**9.2.** Na elaboração de suas propostas, as licitantes deverão levar em consideração:

- a)** A legislação aplicável e todas as condições estabelecidas neste Edital e em seus anexos;
- b)** Os preços unitários e totais deverão estar em moeda nacional (R\$), com apenas duas casas decimais após a vírgula, e em caso de divergência entre preços unitários e totais, prevalecerão os primeiros.
- c)** Os preços dos insumos, salários de mercado e encargos incidentes;
- d) Que os documentos dispostos nas alíneas “b”, “c” e “d”, do subitem 9.1, deverão estar assinados**, rubricados e com a identificação do profissional no Conselho competente, nos moldes do Art. 13 da Lei nº 5.194, de 24/12/1966.





Ministério Público do Estado do Amazonas  
Procuradoria-Geral de Justiça

### Comissão Permanente de Licitação

#### EDITAL DE TOMADA DE PREÇOS Nº 2001/2021-CPL/MP/PGJ

- e) O(s) representante(s) legal(is) da empresa, para fim de assinatura da proposta e demais planilhas, deverá(ão) possuir os poder(es) para o feito, comprovados através da documentação apresentada na Habilitação Jurídica da empresa Licitante;
- f) Serão corrigidos automaticamente pela Comissão de Licitação quaisquer erros aritméticos e o preço global da proposta ou das planilhas, se necessário.
- g) Não é permitida a cotação de quantidade inferior àquela constante no Projeto Básico.

h) As planilhas apresentadas serão examinadas para aferição quanto à exequibilidade da proposta ofertada, podendo ser ajustadas, se possível, para refletir corretamente os custos envolvidos na contratação, desde que não haja majoração do preço proposto.

**9.3.** Em nenhuma hipótese o conteúdo da proposta poderá ser alterado, seja com relação ao preço (majoração), pagamento, prazo ou qualquer condição que importe a modificação de seus termos originais, **ressalvadas apenas** aquelas destinadas a sanar evidentes erros materiais, ou falhas formais, alteração essas que serão analisadas pela Comissão Permanente de Licitação.

9.3.1. A existência de erros materiais ou omissões nas propostas de preços das participantes não ensejará sua desclassificação antecipada.

9.3.2. Verificada a presença de erros sanáveis na proposta de preços, a Comissão ou Administração poderá realizar diligência junto à Licitante para a devida correção apenas das falhas apontadas, mediante apresentação de nova oferta, com desconto nunca inferior a 0,5% (cinco décimos percentuais) do valor total de sua última proposta, limitado a 3 (três) oportunidades.

9.3.3. A ausência de declarações poderá ser sanada mediante confecção manuscrita, pelo representante credenciado da empresa, durante a sessão de abertura dos envelopes de Proposta de Preços;

**9.4.** Os preços indicados ao objeto, nas propostas ofertadas pelas licitantes, deverão ser fixos e irrevogáveis, ressalvadas as disposições do art. 65 da Lei nº 8.666/93.

**9.5.** Nos preços apresentados pelos licitantes deverão estar incluídos todos os custos relativos à mão de obra, equipamentos, materiais, ferramentas e dispositivos, transporte, alimentação, encargos sociais e BDI - BENEFÍCIOS E DESPESAS INDIRETAS, bem como todo e qualquer custo que porventura vier a incidir na execução dos serviços, salvo aqueles decorrentes de fatos supervenientes definidos em lei.

**9.6.** Todas as licenças e taxas necessárias à execução dos serviços serão de responsabilidade da CONTRATADA, inclusive as Taxas do CONSELHO REGIONAL



Ministério Público do Estado do Amazonas  
Procuradoria-Geral de Justiça

### Comissão Permanente de Licitação

#### EDITAL DE TOMADA DE PREÇOS Nº 2001/2021-CPL/MP/PGJ

DE ENGENHARIA E AGRONOMIA – CREA-AM ou CAU/AM referentes à ANOTAÇÃO DE RESPONSABILIDADE TÉCNICA – ART ou REGISTRO DE RESPONSABILIDADE TÉCNICA – RRT por todos os serviços executados.

9.7. Quaisquer tributos, custos e despesas diretos ou indiretos omitidos da proposta ou incorretamente cotados, serão considerados como inclusos nos preços, não sendo considerado pleito de acréscimos, a esse ou a qualquer título.

9.7.1. A empresa é a única responsável pela cotação correta dos encargos tributários. Em caso de erro ou cotação incompatível com o regime tributário a que se submete, serão adotadas as orientações a seguir:

- a) cotação de percentual menor que o adequado: o percentual será mantido durante toda a execução contratual;
- b) cotação de percentual maior que o adequado: o excesso será suprimido, unilateralmente da planilha e haverá glosa, quando do pagamento.

9.7.2. Se o regime tributário da empresa implicar o recolhimento de tributos em percentuais variáveis, a cotação adequada será a que corresponde à média dos efetivos recolhimentos da empresa nos últimos doze meses, devendo o licitante ou contratada apresentar ao pregoeiro ou à fiscalização, a qualquer tempo, comprovação da adequação dos recolhimentos, para os fins do previsto no subitem anterior.

9.7.3. Independentemente do percentual de tributo inserido na planilha, no pagamento dos serviços, serão retidos na fonte os percentuais estabelecidos na legislação vigente.

9.8. A proposta apresentada e levada em consideração para efeito de julgamento será de exclusiva e total responsabilidade da licitante, podendo ser ajustadas, se possível, para refletir corretamente os custos envolvidos na contratação, **desde que não haja majoração do preço proposto**

9.8.1. **Todas as especificações do objeto contidas na proposta vinculam a Contratada.**

9.8.2. Não se admitirá preço global superior ao orçamento estimado;

9.8.3. A proposta não poderá apresentar preços unitários superiores aos constantes do Orçamento Sintético, Anexo I do Projeto Básico n.º 23.2021.DEAC.

9.9. As propostas terão validade de **60 (sessenta) dias** a contar da data prevista no preâmbulo desta Tomada de Preços para recebimento e início da abertura dos envelopes Documentação e Proposta.

9.9.1. Caso a proposta não indique o prazo de sua validade, o apresentado nesta condição será considerado como aceito para efeito de julgamento.

9.10. Se, por motivo de força maior, a adjudicação não puder ocorrer dentro do período



Ministério Público do Estado do Amazonas  
Procuradoria-Geral de Justiça

### Comissão Permanente de Licitação

#### EDITAL DE TOMADA DE PREÇOS Nº 2001/2021-CPL/MP/PGJ

de validade da proposta, ou seja, 60 (noventa) dias, e caso persista o interesse do MINISTÉRIO PÚBLICO DO ESTADO DO AMAZONAS, este poderá solicitar prorrogação da validade acima referida, por igual prazo, no máximo.

**9.11.** Juntamente à proposta de preços, os interessados ou seus representantes apresentarão:

**9.11.1. Declaração de Nepotismo:** declaração dando ciência ao Pregoeiro de que a empresa não possui sócios, diretores ou gerentes, que sejam cônjuge, companheiro ou parente em linha reta, colateral ou por afinidade, até o terceiro grau, inclusive, de membros ou de servidores ocupantes de cargo de direção, chefia ou assessoramento no âmbito do *MINISTÉRIO PÚBLICO DO ESTADO DO AMAZONAS*, e de sua CPL. (conforme Modelo de Proposta de Preços);

**9.11.2. Declaração**, informando os dados dos **3 (três) principais integrantes do quadro societário da licitante**, assim compreendidos aqueles que detenham maior parcela das cotas societárias ou o poder de gestão da sociedade;

**9.11.3. DECLARAÇÃO DE ELABORAÇÃO INDEPENDENTE DE PROPOSTA**, conforme modelo do Anexo V.

**9.11.4. ATESTADO DE VISTORIA TÉCNICA** ou **DECLARAÇÃO DE DISPENSA DE VISTORIA**, conforme modelos dos Anexos X e XI do Projeto Básico n.º 23.2021.DEAC, Anexo I deste Edital.

## 10. DO JULGAMENTO DAS PROPOSTAS DE PREÇOS

**10.1.** No julgamento das propostas, a CPL levará em conta, exclusivamente, o critério de **menor preço GLOBAL**, tomando-se como teto o preço estimado pela Administração, sendo vedada a utilização de qualquer elemento, critério ou fator sigiloso, secreto, subjetivo ou reservado de julgamento que possa, ainda que indiretamente, elidir o princípio da igualdade entre as licitantes.

**10.2. Serão desclassificadas as propostas:**

- a) Apresentem preços globais ou unitários simbólicos, irrisórios ou de valor zero, incompatíveis com os preços dos insumos e salários de mercado, acrescidos dos respectivos encargos, exceto quando se referirem a materiais e instalações de propriedade da licitante, para os quais ela renuncie à parcela ou à totalidade de remuneração.
- b) Que não atendam às exigências deste ato convocatório, sejam omissas ou apresentem irregularidades ou defeitos capazes de dificultar o julgamento.
- c) Com preços excessivos, assim considerados aquelas que apresentarem preço



Ministério Público do Estado do Amazonas  
Procuradoria-Geral de Justiça

### Comissão Permanente de Licitação

#### EDITAL DE TOMADA DE PREÇOS Nº 2001/2021-CPL/MP/PGJ

global superior ao preço global estimado para a presente licitação.

**d)** Manifestamente inexequíveis, assim consideradas, aquelas cujos valores sejam inferiores a 70% (setenta por cento) do menor dos seguintes valores:

d.1.) Média aritmética dos valores das propostas superiores a 50% (Cinquenta por cento) do valor orçado pelo MINISTÉRIO PÚBLICO DO ESTADO DO AMAZONAS, ou;

d.2.) Valor orçado pelo MINISTÉRIO PÚBLICO DO ESTADO DO AMAZONAS;

d.2.1) No caso de presunção de inexequibilidade da proposta conforme acima exposto, a Comissão Permanente de Licitação - CPL deverá, sempre que possível, franquear ao licitante desclassificado a oportunidade de apresentar elementos justificantes da diferença (Acórdão TCU nº 1.679/2008-Plenário, quesito 9.2.6. Relator: Ministro Ubiratan Aguiar).

d.2.2) Será facultado ao licitante o prazo de 48 (quarenta e oito) horas para comprovar a viabilidade dos preços constantes em sua proposta, conforme parâmetros do artigo 48, inciso II, da Lei nº 8.666, de 1993, sob pena de desclassificação.

d.2.3) Se houver indícios de inexequibilidade da proposta de preço ou em caso de necessidade de esclarecimentos complementares, poderá ser efetuada diligência, na forma do § 3º, do art. 43, da Lei nº 8.666/93, para efeito de comprovação de sua exequibilidade, podendo a CPL adotar, dentre outros, os procedimentos definidos no §3º do art. 29 da IN MPOG/SLTI nº 02/2008.

d.2.4) Quando o licitante não conseguir comprovar que possui ou possuirá recursos suficientes para executar a contento o objeto, será considerada inexequível a proposta de preços ou menor lance que: I) for insuficiente para a cobertura dos custos da contratação, apresente preços unitários simbólicos, irrisórios ou de valor zero, incompatíveis com os preços dos insumos e salários de mercado, acrescidos dos respectivos encargos, ainda que o ato convocatório da licitação não tenha estabelecido limites mínimos, exceto quando se referirem a materiais e instalações de propriedade do próprio licitante, para os quais ele renuncie a parcela ou à totalidade da remuneração; II) apresentar um ou mais valores da planilha de custo que sejam



Ministério Público do Estado do Amazonas  
Procuradoria-Geral de Justiça

### Comissão Permanente de Licitação

#### EDITAL DE TOMADA DE PREÇOS Nº 2001/2021-CPL/MP/PGJ

inferiores àqueles fixados em instrumentos de caráter normativo obrigatório, tais como leis, medidas provisórias e convenções coletivas de trabalho vigentes;

- e) Que apresentarem preços unitários superiores aos constantes do Orçamento Sintético, Anexo II do Projeto Básico.
- f) Fica estabelecido que os custos unitários propostos, para cada subitem de serviço correspondente na planilha de composição dos preços, poderão ultrapassar em, no máximo, 5% (cinco por cento) daqueles custos unitários constantes do Orçamento Estimado pela Administração, desde que o preço unitário que o integra, não ultrapasse aqueles constantes do Orçamento Sintético, Anexo II do Projeto Básico.
- g) Apresentem, nas composições de seus preços: I) taxa de encargos sociais ou taxa de BDI inverossímil; II) custo de insumo em desacordo com os preços de mercado; III) quantitativos de mão-de-obra, materiais ou equipamentos insuficientes para compor a unidade dos serviços.

**10.3.** No julgamento e classificação das propostas serão observados os seguintes critérios:

- a) Será declarada como mais vantajosa para a Administração a proposta que apresentar o menor preço global;
  - i. Considera-se preço global o valor total apurado na proposta, ou seja, o somatório de todos os itens da planilha de preços, apresentada na forma do Orçamento Sintético, Anexo II do Projeto Básico.
- b) A sequência de classificação far-se-á segundo a ordem crescente dos preços globais apresentados e dar-se-á a divulgação do resultado da Etapa de Classificação das Propostas.
- c) Não se considerará qualquer oferta de vantagens não prevista neste Edital, inclusive, financiamentos subsidiados ou a fundo perdido, nem preço ou vantagem baseada nas ofertas das demais licitantes ou, ainda, Proposta que contenha preços ou condições cuja validade dependa de aprovação por parte da Administração.
- d) Não se admitirá proposta que apresente preços global e/ou unitários simbólicos, irrisórios ou de valor zero, nem valor unitário de item com preço superior ao estimado na Planilha Orçamentária da Administração, que sejam incompatíveis com os preços dos insumos e salários de mercado, acrescidos dos respectivos encargos.



Ministério Público do Estado do Amazonas  
Procuradoria-Geral de Justiça

### Comissão Permanente de Licitação

#### EDITAL DE TOMADA DE PREÇOS Nº 2001/2021-CPL/MP/PGJ

e) A Contratada deverá arcar com o ônus decorrente de eventual equívoco no dimensionamento dos quantitativos de sua proposta, inclusive quanto aos custos variáveis decorrentes de fatores futuros e incertos, tais como os valores providos com o quantitativo de vale transporte, devendo complementá-los, caso o previsto inicialmente em sua proposta não seja satisfatório para o atendimento do objeto da licitação, exceto quando ocorrer algum dos eventos arrolados nos incisos do §1º do artigo 57 da Lei nº 8.666, de 1993;

**e.1.)** Caso o eventual equívoco no dimensionamento dos quantitativos se revele superior às necessidades da contratante, a Administração deverá efetuar o pagamento seguindo estritamente as regras contratuais de faturamento dos serviços demandados e executados, concomitantemente com a realização, se necessário e cabível, de adequação contratual do quantitativo necessário, com base na alínea "b" do inciso I do art. 65 da Lei n. 8.666/93;

**10.4.** Caso o Regime de Execução seja o de empreitada por preço global ou empreitada integral, será desclassificada a proposta ou lance vencedor nos quais se verifique que qualquer um dos seus custos unitários supera o correspondente custo unitário de referência fixado pela Administração, salvo se o preço de cada uma das etapas previstas no cronograma físico-financeiro não superar os valores de referência discriminados nos projetos anexos a este edital.

**10.5.** A CPL não aceitará, em hipótese alguma, modificações nas condições da proposta sob alegação de insuficiência de dados e informações sobre as condições de execução dos serviços, bem como de qualquer falha na obtenção dos dados ou na verificação das condições encontradas no local dos trabalhos.

**10.6.** A CPL poderá, ainda, requisitar pareceres técnico-jurídicos sobre a documentação à Assessoria Jurídica da Procuradoria-Geral de Justiça e à Divisão de Engenharia, Arquitetura e Cálculo – DEAC (setor requisitante do serviço e área especializada no objeto), **esta última igualmente, para fins de análise da proposta quanto ao cumprimento das especificações do objeto, valores, planilhas e etc.,** quando for o caso.

**10.7.** As planilhas apresentadas serão examinadas para aferição quanto à exequibilidade da proposta ofertada, podendo ser ajustadas, se possível, para refletir corretamente os custos envolvidos na contratação, **desde que não haja majoração do preço proposto.**

**10.8.** A Comissão Permanente de Licitação, ou Autoridade Superior, poderá, a seu exclusivo critério e em defesa do interesse público, solicitar das Licitantes que prestem esclarecimentos quanto aos documentos referentes à Proposta de Preços, inclusive quanto a comprovação da exequibilidade, desde que as informações não alterem os



Ministério Público do Estado do Amazonas  
Procuradoria-Geral de Justiça

### Comissão Permanente de Licitação

#### EDITAL DE TOMADA DE PREÇOS Nº 2001/2021-CPL/MP/PGJ

preços apresentados e não correspondam a documentos que, originariamente, deveriam constar da proposta. O não atendimento ao estabelecido implicará na desclassificação da Licitante.

**10.9.** Julgados eventuais recursos, será declarada vencedora, pelo Presidente da CPL, a proposta que ofertar o **menor preço global exequível, de acordo com o subitem 1.1.1 deste Edital.**

**10.10.** A Comissão de Licitação verificará o porte das empresas licitantes classificadas. Havendo microempresas, empresas de pequeno porte, proceder-se-á à comparação com os valores da primeira colocada, se esta for empresa de maior porte, para o fim de aplicar-se o disposto nos arts. 44 e 45 da LC nº 123, de 2006, regulamentada pelo Decreto nº 8.538, de 2015.

**10.10.1.** Nessas condições, as propostas de microempresas, empresas de pequeno porte que se encontrarem na faixa de até 10% (dez por cento) acima da proposta de menor preço serão consideradas empatadas com a primeira colocada.

**10.10.2.** A melhor classificada nos termos do item anterior terá o direito de encaminhar uma última oferta para desempate, obrigatoriamente em valor inferior ao da primeira colocada, no prazo de 15 (quinze) minutos, caso esteja presente na sessão ou no prazo de 48 (quarenta e oito) horas, contados da comunicação da Comissão de Licitação, na hipótese de ausência. Neste caso, a oferta deverá ser escrita e assinada para posterior inclusão nos autos do processo licitatório.

**10.10.3.** Caso a microempresa, empresa de pequeno porte melhor classificada desista ou não se manifeste no prazo estabelecido, serão convocadas as demais licitantes microempresas, empresas de pequeno porte que se encontrem naquele intervalo de 10% (dez por cento), na ordem de classificação, para o exercício do mesmo direito, nos mesmos prazos estabelecidos no subitem anterior.

**10.11.** Caso sejam identificadas propostas de preços idênticos de microempresa, empresa de pequeno porte empatadas na faixa de até 10% (dez por cento) sobre o valor cotado pela primeira colocada, a Comissão de Licitação convocará os licitantes para que compareçam ao sorteio na data e horário estipulados, para que se identifique aquela que primeiro poderá reduzir a oferta.

**10.12.** Havendo êxito no procedimento de desempate, será elaborada a nova classificação das propostas para fins de aceitação do valor ofertado. Não sendo aplicável o procedimento, ou não havendo êxito na aplicação deste, prevalecerá a classificação inicial.



Ministério Público do Estado do Amazonas  
Procuradoria-Geral de Justiça

### Comissão Permanente de Licitação

#### EDITAL DE TOMADA DE PREÇOS Nº 2001/2021-CPL/MP/PGJ

10.13. Persistindo o empate, será assegurada preferência, sucessivamente, aos bens e serviços:

10.13.1. produzidos no País;

10.13.2. produzidos ou prestados por empresas brasileiras;

10.13.3. produzidos ou prestados por empresas que invistam em pesquisa e no desenvolvimento de tecnologia no País.

10.13.4. produzidos ou prestados por empresas que comprovem cumprimento de reserva de cargos prevista em lei para pessoa com deficiência ou para reabilitado da Previdência Social e que atendam às regras de acessibilidade previstas na legislação.

10.14. Esgotados todos os demais critérios de desempate previstos em lei, a escolha do licitante vencedor ocorrerá por meio de sorteio, para o qual os licitantes habilitados serão convocados.

10.15. A Proposta de Preços devidamente corrigida deverá ser apresentada à Comissão Permanente de Licitação **no prazo máximo de 48 (quarenta e oito) horas**, consideradas em dias de expediente no órgão.

10.16. Se a proposta de preço não for aceitável, a Comissão de Licitação examinará a proposta subsequente, e, assim sucessivamente, na ordem de classificação.

10.17. Sempre que a proposta não for aceita, e antes de a Comissão de Licitação passar à subsequente, haverá nova verificação da eventual ocorrência do empate ficto, previsto nos artigos 44 e 45 da LC nº 123, de 2006, seguindo-se a disciplina antes estabelecida, se for o caso.

10.18. Do julgamento das propostas e da classificação, será dada ciência aos licitantes para apresentação de recurso no prazo de 5 (cinco) dias úteis. Interposto o recurso, será comunicado aos demais licitantes, que poderão impugná-lo no mesmo prazo.

10.19. Transcorrido o prazo recursal, sem interposição de recurso, ou decididos os recursos interpostos, a Comissão de Licitação encaminhará o procedimento licitatório para homologação do resultado do certame pela autoridade competente e, após, adjudicação do objeto licitado ao licitante vencedor.

10.20. A intimação do resultado final do julgamento das propostas será feita mediante publicação na imprensa oficial, salvo se presentes os prepostos dos licitantes no ato público em que foi adotada a decisão, caso em que a intimação será feita por comunicação direta aos interessados e lavrada em ata.

10.21. O resultado do certame será divulgado no sítio institucional e no Diário Oficial Eletrônico do Ministério Público do Estado do Amazonas.





Ministério Público do Estado do Amazonas  
Procuradoria-Geral de Justiça

### Comissão Permanente de Licitação

#### EDITAL DE TOMADA DE PREÇOS Nº 2001/2021-CPL/MP/PGJ

10.22. A apresentação das propostas implica obrigatoriedade do cumprimento das disposições nelas contidas, em conformidade com o que dispõe o Projeto Básico, assumindo o proponente o compromisso de executar o objeto nos seus termos, bem como de fornecer os materiais, equipamentos, ferramentas e utensílios necessários, em quantidades e qualidades adequadas à perfeita execução contratual, promovendo, quando requerido, sua substituição.

#### 11. DOS RECURSOS ADMINISTRATIVOS

11.1. Os recursos das decisões da Comissão Permanente de Licitação serão apresentados por escrito, no prazo de até **5 (cinco) dias úteis**, contados da intimação do ato ou da data de lavratura de quaisquer das atas, conforme o caso, e serão dirigidos ao Exmo. Sr. Subprocurador-Geral de Justiça para Assuntos Administrativos, por intermédio do Presidente da Comissão de Licitação.

**11.1.1. Os recursos interpostos fora do prazo não serão conhecidos.**

11.2. Após cada fase da licitação, os autos do processo ficarão com vista franqueada aos interessados, pelo prazo necessário à interposição de recursos.

11.3. Não reconsiderando a sua decisão, no prazo de até 5 (cinco) dias úteis, a Comissão encaminhará o recurso a Autoridade Competente.

11.4. A CPL dará ciência dos recursos às demais Licitantes, que poderão impugná-los no prazo de 5 (cinco) dias úteis.

11.5. Os recursos contra as decisões relativas à habilitação ou inabilitação de Licitante, ou contra o julgamento da Proposta de Preços, terão **efeito suspensivo**, podendo a autoridade competente, motivadamente e presentes razões de interesse público, atribuir aos demais recursos interpostos, eficácia suspensiva.

11.6. A intimação dos atos nos casos de habilitação ou inabilitação de Licitante, julgamento das propostas, anulação ou revogação da licitação e rescisão do contrato por ato unilateral e escrito da Administração, será feita mediante publicação na Imprensa Oficial, salvo para os casos de habilitação ou inabilitação das Licitantes e julgamento das propostas, se presentes os prepostos de todas as Licitantes no ato em que for adotada a decisão, hipótese em que poderá ser feita por comunicação direta e verbal aos interessados, fazendo de tudo constar da respectiva ata.

11.7. Os recursos das decisões proferidas na presente licitação serão processados e julgados na forma prevista no art. 109 e parágrafos da Lei n.º 8.666/93.

**11.8. A CPL analisará o recurso, podendo nesta oportunidade reconsiderar a decisão recorrida, ou ratificá-la, quando então deverá submetê-la à apreciação da Autoridade Superior.**



Ministério Público do Estado do Amazonas  
Procuradoria-Geral de Justiça

### Comissão Permanente de Licitação

#### EDITAL DE TOMADA DE PREÇOS Nº 2001/2021-CPL/MP/PGJ

11.9. As demais licitantes serão comunicadas sobre a interposição de recurso através de simples comunicado, para usarem de sua faculdade de impugná-lo no prazo de **05 (cinco) dias úteis**, nos termos do § 3º do art. 109 da Lei nº 8.666/93.

11.9.1. Excepcionalmente, quando frustradas as tentativas de comunicação de interposição mencionadas no item acima, a mesma se dará por meio de publicação na Imprensa Oficial.

11.10. A interposição de recurso administrativo com efeito suspensivo implica suspensão da fluência do prazo de validade das propostas.

11.11. Os recursos somente poderão ser interpostos no local de funcionamento da CPL, das 08h às 14h, obedecendo aos prazos legais.

11.12. A alegação de preço inexequível por parte de um dos licitantes com relação à proposta de preços de outro licitante deverá ser devidamente comprovada, sob pena de não reconhecimento do recurso interposto.

#### 12. DA IMPUGNAÇÃO E PEDIDOS DE ESCLARECIMENTO

12.1. A solicitação de esclarecimento a respeito de condições deste Ato Convocatório e de outros assuntos relacionados a presente licitação deverá ser dirigida à CPL, por escrito, no endereço indicado no preâmbulo deste Edital, através do Setor de Protocolo, ou através do endereço eletrônico [licitacao@mpam.mp.br](mailto:licitacao@mpam.mp.br) (preferencialmente), até o dia **15/02/2022**, **segundo dia útil** anterior à abertura dos envelopes de Habilitação, no horário de expediente da Instituição, de 8 às 14 horas.

12.2. Decairá do direito de impugnar este Edital a licitante que não o fizer até o dia **15/02/2022**, **segundo dia útil** anterior à abertura dos envelopes de Habilitação, no horário de expediente da Instituição, de 8 às 14 horas, pelas falhas ou irregularidades que viciarem este Edital, hipótese em que tal Impugnação, se houver, não terá efeito de recurso, nos termos do § 2º do art. 41 da Lei nº. 8.666/93.

12.3. **Qualquer cidadão** é parte legítima para impugnar edital de licitação por irregularidade na aplicação da Lei, desde que o faça fundamentadamente, devendo protocolar o **pedido até o dia 10/02/2022, 5 (cinco) dias úteis antes da data fixada para a abertura dos envelopes contendo os Documentos de Habilitação**, ficando a Administração encarregada de julgar e responder à impugnação em até 3 (três) dias úteis, sem prejuízo da faculdade prevista no § 1º do art. 113 da Lei nº. 8.666/93.

12.4. A resposta ao esclarecimento solicitado será divulgada mediante publicação de notas na página *web* do Ministério Público do Estado do Amazonas, no endereço <http://www.mpam.mp.br/servicos-sp-261893274/licitacoes/licitacoes-em-andamento>, **cabendo aos interessados** acessá-lo para obtenção das informações prestadas pela Comissão Permanente de licitação.



Ministério Público do Estado do Amazonas  
Procuradoria-Geral de Justiça

### Comissão Permanente de Licitação

#### EDITAL DE TOMADA DE PREÇOS Nº 2001/2021-CPL/MP/PGJ

12.5. A impugnação feita tempestivamente pelo licitante não o impedirá de participar do processo licitatório até o trânsito em julgado da decisão a ela pertinente.

12.6. As retificações do Edital, de ofício ou decorrentes de impugnações procedentes, serão divulgadas pela mesma forma que se deu a divulgação do texto original, reabrindo-se o prazo inicialmente estabelecido, exceto quando, inquestionavelmente, a alteração não afetar a formulação das propostas.

12.7. A CPL pode, ainda, após emissão de parecer pela **ASSESSORIA JURÍDICA da PROCURADORIA-GERAL DE JUSTIÇA**, em face da complexidade da decisão, suspender a data do certame até ulterior deliberação.

#### 13. DA PREVISÃO DE RECURSOS ORÇAMENTÁRIOS

13.1. Os recursos necessários à realização da obra ora licitada correrão à conta dos recursos previstos no Orçamento: Unidade Orçamentária: Procuradoria-Geral de Justiça do Estado do Amazonas; Programa: 03.091.3234.1209.0001, Fonte: 0100, Elemento de Despesa: 449051.

#### 14. DA HOMOLOGAÇÃO E ADJUDICAÇÃO, DA GARANTIA, DA ASSINATURA DO CONTRATO E DO SEGURO CONTRA RISCOS DE ENGENHARIA

14.1. A Comissão de Licitação fará relatório circunstanciado dos trabalhos realizados, apontando os fundamentos da seleção efetuada, concluindo pela classificação ordinal das licitantes, a partir dos menores preços globais exequíveis ofertados. Transcorrido o prazo recursal, ou julgados os recursos, o Presidente da CPL declarará o vencedor do certame e o processo será encaminhado à Autoridade Competente, a quem, conforme o caso, competirá homologá-lo, anulá-lo ou revogá-lo.

14.2. A homologação e adjudicação do objeto desta licitação será efetuada, mediante despacho da Autoridade Competente, observando-se as condições estipuladas no presente Edital, que será publicado na Imprensa Oficial.

14.3. Como condição inafastável a que seja emitida Nota de Empenho à Fornecedora, esta deverá, também, estar cadastrada junto ao Sistema de Administração Financeira e Contabilidade – Cadastramento de Credores – da Secretaria da Fazenda do Estado do Amazonas – SEFAZ.

14.3.1. Com relação ao Cadastramento de Credores, a empresa deverá providenciar o envio dos documentos abaixo elencados ao órgão promotor da licitação (MPAM), durante o certame no próprio Sistema Comprasnet na fase de envio da proposta, quando convocado pelo Pregoeiro ou posteriormente após a adjudicação para o endereço eletrônico [licitacao@mpam.mp.br](mailto:licitacao@mpam.mp.br), no prazo indicado no subitem anterior, sendo que naqueles primeiros momentos não serão motivos para sua desclassificação, todavia, poderá a vir responder a procedimento apuratório por



Ministério Público do Estado do Amazonas  
Procuradoria-Geral de Justiça

### Comissão Permanente de Licitação

#### EDITAL DE TOMADA DE PREÇOS Nº 2001/2021-CPL/MP/PGJ

eventual retardamento da licitação com possível aplicação das sanções previstas neste Edital, bem como perda do direito de preferência à contratação em favor dos demais licitantes subsequentes quando convocado posteriormente e deixar de atender no prazo fixado:

- a) Carta solicitando o cadastramento (conforme Anexo X ao Edital);
- b) Comprovante de inscrição e de situação cadastral emitido pela Receita Federal do Brasil;
- c) Cópia legível dos dados bancários (por ex: extrato, cópia reprográfica de cartão bancário etc.).

**14.4.** A Adjudicatária deverá comparecer para assinar o Contrato e retirar a Nota de Empenho no prazo de **5 (cinco) dias úteis**, contados da data da convocação para esse fim, sob pena de decair do direito de contratação, sem prejuízo das sanções previstas no **art. 81, da Lei n.º 8.666/93**.

**14.4.1.** Alternativamente à convocação para comparecer perante o órgão ou entidade para a assinatura do Termo de Contrato, a Administração poderá encaminhá-lo para assinatura, mediante correspondência postal com aviso de recebimento (AR) ou meio eletrônico (preferencialmente), para que seja assinado no prazo supramencionado, a contar da data de seu recebimento.

**14.4.2.** Este prazo poderá ser prorrogado uma vez, por igual período, quando solicitado pela parte, durante o seu transcurso, e desde que ocorra motivo justificado aceito pela Administração.

**14.4.3.** É facultado à Administração, quando no ato da assinatura do Termo de Contrato, o adjudicatário não comprovar que mantém as mesmas condições de habilitação, ou quando, injustificadamente, recusar-se à assinatura ou retirar o instrumento equivalente no prazo e condições estabelecidos, convocar os licitantes remanescentes, na ordem de classificação, para fazê-lo em igual prazo e nas mesmas condições propostas pelo primeiro classificado, inclusive quanto aos preços atualizados de conformidade com o ato convocatório, ou revogar a licitação, sem prejuízo das sanções cabíveis neste Edital e no art. 81 da Lei n.º 8666/93.

**14.5.** Nos termos do art. 56 da Lei n.º 8.666, de 21/6/1993, para segurança do integral cumprimento do Contrato, a CONTRATADA apresentará garantia, no prazo máximo de 10 (dez) dias da assinatura deste contrato, de 5% (cinco por cento) do valor total do contrato.

**14.5.1.** Será ainda exigida prestação de garantia adicional, no prazo de 5 (cinco) dias da assinatura do Contrato, de valor igual à diferença entre o valor limite de exequibilidade obtido durante o certame e o valor da proposta vencedora, desde que



Ministério Público do Estado do Amazonas  
Procuradoria-Geral de Justiça

### Comissão Permanente de Licitação

#### EDITAL DE TOMADA DE PREÇOS Nº 2001/2021-CPL/MP/PGJ

este seja inferior a 80% (oitenta por cento) da média aritmética calculada, nos termos do § 2º, do artigo 48, da Lei Federal nº 8.666/93.

**14.5.2.** A garantia prestada deverá formalmente cobrir pagamentos não efetuados pela CONTRATADA referentes à:

- a) prejuízos advindos do não cumprimento do objeto do contrato;
- b) prejuízos causados à Administração, decorrentes de culpa ou dolo durante a execução do contrato;
- c) multas punitivas aplicadas pela Administração à CONTRATADA; e
- d) obrigações trabalhistas, fiscais e previdenciárias de qualquer natureza, não adimplidas pela CONTRATADA;

**14.5.3.** A modalidade seguro-garantia somente será aceita se contemplar todos os eventos indicados no subitem primeiro.

**14.5.4.** A garantia em dinheiro deverá ser efetuada em conta caução, devidamente designada para este fim, aberta em instituição financeira oficial e mediante autorização específica da CONTRATANTE.

**14.5.4.1.** Os depósitos para garantia serão obrigatoriamente efetuados na conta corrente n.º 13200-4, Agência 6019-4, do Banco Bradesco S/A (237), em nome do **FUNDO DE APOIO DO MINISTÉRIO PÚBLICO DO ESTADO DO AMAZONAS.**

**14.5.5.** A garantia deverá ter validade durante a execução do contrato e estender-se-á por mais **3 (três) meses após o término da vigência contratual.** Na hipótese de prorrogação do prazo de vigência contratual, a CONTRATADA deverá apresentar prorrogação equivalente de prazo de validade da referida garantia.

**14.5.6.** A inobservância do prazo fixado para apresentação da garantia acarretará a aplicação de multa de 0,07% (sete centésimos por cento) do valor do contrato por dia de atraso, observado o máximo de 2% (dois por cento).

**14.5.7.** O atraso superior a 25 (vinte e cinco) dias autoriza a Administração a promover a retenção dos pagamentos devidos à CONTRATADA e/ou a rescisão do contrato por descumprimento ou cumprimento irregular de suas cláusulas, conforme dispõem os incisos I e II do art. 78 da Lei n.º 8.666, de 1993:

- a) O bloqueio efetuado com base neste parágrafo não gera direito a nenhum tipo de compensação financeira à CONTRATADA.
- b) A CONTRATADA, a qualquer tempo, poderá substituir o bloqueio efetuado por quaisquer das modalidades de garantia, caução em dinheiro ou títulos da dívida pública, seguro-garantia ou fiança bancária.

**14.5.8.** A CONTRATADA se compromete a repor ou a completar a garantia na hipótese de utilização parcial ou total, para o pagamento da multa contratual ou encargos trabalhistas e previdenciários, e ainda, na alteração do valor contratado,



Ministério Público do Estado do Amazonas  
Procuradoria-Geral de Justiça

### Comissão Permanente de Licitação

#### EDITAL DE TOMADA DE PREÇOS Nº 2001/2021-CPL/MP/PGJ

para manter o percentual inicial, no prazo de até 10 (dez) dias, contados da assinatura do termo aditivo ou a partir da data em que for notificada pela CONTRATANTE, a partir do qual se observará o disposto no subitem 14.5. e seguintes deste instrumento convocatório.

**14.5.9.** Será considerada extinta a garantia com a devolução da apólice, carta fiança ou autorização para o levantamento de importâncias depositadas em dinheiro a título de garantia, acompanhada de declaração da FISCALIZAÇÃO, somente após a emissão pela CONTRATANTE do **TERMO DE RECEBIMENTO DEFINITIVO**.

**14.5.10.** A garantia somente será liberada ante a comprovação de que a empresa pagou todos os encargos trabalhistas e previdenciárias decorrentes da contratação, bem como apresentação de toda a documentação solicitada no edital pela CONTRATANTE.

**14.5.11.** A garantia não será extinta, em caso de ocorrência de sinistro ou irregularidade, devidamente comunica à seguradora pela FISCALIZAÇÃO.

#### **15. DAS CONDIÇÕES DO CONTRATO, DA EXECUÇÃO E DO RECEBIMENTO DA OBRA**

**15.1.** Este Edital, o Projeto Básico n.º 23.2021.DEAC e seus anexos farão parte integrante do Contrato a ser celebrado com a licitante vencedora, independente de transcrição.

**15.2.** Sem prejuízo do disposto no Capítulo III a IV da Lei n.º 8.666/93, o Contrato referente aos serviços de que trata o objeto será formalizado e conterà, necessariamente, as condições já especificadas neste ato convocatório, na forma da Minuta de Contrato.

**15.3.** A CONTRATADA obrigará-se a desenvolver os serviços objeto deste Edital, sempre em regime de entendimento com a Fiscalização, dispondo esta de amplos poderes para atuar no sentido do cumprimento do Contrato, conforme os termos da Minuta de Contrato.

**15.4. É vedada a cessão ou transferência, total ou parcial, esta última, sem expressa autorização da CONTRATANTE.**

**15.4.1.** A CONTRATANTE não aceitará, sob pretexto algum, a transferência de responsabilidade da CONTRATADA para outras entidades, sejam fabricantes, técnicos, subempreiteiros ou quaisquer outros.

**15.4.2.** Não será permitida a subcontratação total do objeto e a transferência ou cessão das obrigações contratuais a terceiros, salvo a subcontratação de serviços específicos contidos no projeto básico durante a execução da obra, após prévia e expressa autorização da CONTRATANTE. Não será permitido, ainda, a associação, cisão ou incorporação do objeto do contrato por parte da CONTRATADA.

**15.4.3.** A execução de serviços que exijam responsabilidade técnica somente poderá



Ministério Público do Estado do Amazonas  
Procuradoria-Geral de Justiça

### Comissão Permanente de Licitação

#### EDITAL DE TOMADA DE PREÇOS Nº 2001/2021-CPL/MP/PGJ

ser subcontratada à empresa de engenharia devidamente registrada no CREA/AM ou CAU/AM e com qualificação técnica compatível com o item que pretenda executar.

**15.4.4.** A empresa subcontratada deverá comprovar, perante a CONTRATANTE, que está em situação regular fiscal, previdenciária e trabalhista, e que entre seus diretores, responsáveis técnicos ou sócios não constam cônjuges, companheiro ou parente em linha reta, colateral ou por afinidade até o terceiro grau, inclusive, de membros ou de servidores ocupantes de cargo de direção, chefia ou assessoramento no âmbito do Ministério Público do Estado do Amazonas.

**15.5.** O contrato poderá ser alterado, mediante termos aditivos, com as devidas justificativas, durante sua vigência, na forma da Lei e nos limites previstos na Minuta de Contrato.

**15.6.** O prazo de execução dos serviços e obras, contados do recebimento da Ordem de Serviço, será de **120 (cento e vinte) dias corridos**, conforme estabelecido no Projeto Básico.

**15.7.** O início dos serviços fica condicionada à apresentação pela CONTRATADA, no prazo 5 (cinco) dias úteis, contados do recebimento da Ordem de Serviço, para a FISCALIZAÇÃO e ao titular da DIVISÃO DE CONTRATOS E CONVÊNIOS, dos seguintes documentos:

- 1) Anotação de Responsabilidade Técnica (ART) dos responsáveis técnicos pela obra e serviço, recolhida no Conselho Regional de Engenharia e Agronomia – CREA/AM, nos termos dos art. 1º e art. 2º, da Lei n.º 6.496/77.
- 2) Apresentação da Relação de Funcionários, identificados pelo nome completo, identidade e CPF, bem como a qualificação de cada um dos membros da equipe técnica que se responsabilizará pelos trabalhos, informando sempre que houver qualquer alteração na mesma.
- 3) Apresentação dos documentos que indiquem as instalações, os equipamentos, aparelhamento e material, adequados, suficientes e disponíveis para a realização do objeto do contrato.
- 4) Apresentação do Livro de Registro e Acompanhamento de Obra ou serviços de engenharia.
- 5) Encaminhar carta com os dados do preposto responsável pela execução do contrato, contendo pelo menos: nome, telefone, endereços e outros meios de comunicação.
- 6) Montagem e instalação da Placa de Responsabilidade Técnica da obra.

**15.7.1.** O início dos serviços fica condicionado à apresentação dos documentos, ficando em caso de inobservância a CONTRATADA sujeita abertura de



Ministério Público do Estado do Amazonas  
Procuradoria-Geral de Justiça

### Comissão Permanente de Licitação

#### EDITAL DE TOMADA DE PREÇOS Nº 2001/2021-CPL/MP/PGJ

procedimento apuratório.

**15.7.2.** Somente poderão ser considerados, para efeito de medição e pagamento, os serviços efetivamente executados pela CONTRATADA, e aprovados pela FISCALIZAÇÃO, respeitada a rigorosa correspondência com o plano de execução previamente aprovado pela CONTRATANTE.

**15.7.2.1.** A medição de serviços será baseada em relatórios periódicos elaborados pela CONTRATADA, registrando os elementos necessários à discriminação e determinação das quantidades dos serviços efetivamente executados

**15.7.2.2.** A discriminação e quantificação dos serviços considerados na medição deverão respeitar rigorosamente as planilhas de orçamento e cronograma de execução anexas pela CONTRATADA durante o certame.

**15.7.2.3.** Os pagamentos das faturas emitidas pela CONTRATADA serão baseados nas medições de serviços aprovadas pela FISCALIZAÇÃO, obedecidas as condições estabelecidas no contrato.

**15.8.** A CONTRATADA deverá comunicar, por escrito, à CONTRATANTE a conclusão dos serviços, para que proceda à VISTORIA DO RECEBIMENTO, apresentando a atualização dos projetos, *as built*, indicando as eventuais modificações havidas na obra, para fins de recebimento. O recebimento dos serviços executados pela CONTRATADA será efetivado em duas etapas sucessivas, conforme **item 7.3 do Projeto Básico Nº 23.2021.DEAC**, Anexo I deste Edital:

**15.8.1. RECEBIMENTO PROVISÓRIO:** após vistoria, que deverá ser realizada pela Comissão nomeada pela CONTRATANTE, no prazo de até 15 (quinze) dias úteis, contados da data em que a CONTRATADA comunicar, por escrito, a conclusão total do objeto deste contrato, desde que a respectiva medição final tenha sido aprovada;

**15.8.2. RECEBIMENTO DEFINITIVO:** em segunda etapa, por servidor ou comissão designada pela CONTRATANTE, mediante termo circunstanciado, assinado pelas partes em até 90 (noventa) dias após o prazo de observação para verificação da adequação do objeto aos termos contratuais.

**15.8.2.1.** O prazo de observação para verificação da adequação do objeto aos termos contratuais será de 90 (noventa) dias, contados da lavratura do Termo de Recebimento Provisório, constatando o cumprimento das condições pactuadas.

**15.8.2.2.** O Termo de Recebimento Definitivo somente será lavrado após apresentação, por parte da Contratada, dos documentos relacionados no **subitem 7.4.3. do Projeto Básico n.º 23.2021.DEAC**, definitivamente aprovados pelo Ministério Público, desde que o(s) Agente(s) Fiscalizador(es) do contrato tenha(m)





Ministério Público do Estado do Amazonas  
Procuradoria-Geral de Justiça

### Comissão Permanente de Licitação

#### EDITAL DE TOMADA DE PREÇOS Nº 2001/2021-CPL/MP/PGJ

aprovado a completa adequação do objeto aos termos contratuais.

**15.8.3.** O recebimento definitivo será feito pela comissão constituída ou servidor indicado pela CONTRATANTE, com observância da forma estipulada no art. 73, I, b, da Lei nº 8.666/93.

**15.8.4.** O recebimento definitivo dos serviços não exclui a responsabilidade da CONTRATADA por vícios de qualidade ou disparidade com as especificações técnicas exigidas nos Projetos, verificados posteriormente.

**15.8.5.** Além das exigências aludidas nos subitens anteriores, A CONTRATADA prestará garantia dos serviços executados, bem como dos materiais utilizados nos serviços e equipamentos instalados, pelo prazo de 5 (cinco) anos, contados a partir da data do Termo de Recebimento Definitivo, caso o objeto contratual se enquadre no art. 618 do Código Civil Brasileiro, a ser avaliado pela FISCALIZAÇÃO. Esta garantia contratual cobre problemas com a fundação e problemas estruturais.

**15.8.5.1.** A CONTRATADA se obriga a reparar, durante o período de garantia e sem ônus para a CONTRATANTE, qualquer defeito nos serviços anteriormente executados, ficando novo prazo de garantia estabelecido a partir da reparação, nas mesmas bases desta cláusula.

**15.8.5.2.** Os reparos porventura necessários a serem executados pela CONTRATADA, durante o período de garantia, deverão ter prévia autorização expressa da CONTRATANTE.

**15.8.5.3.** A CONTRATADA deve entregar à CONTRATANTE, na data do Termo de Recebimento Definitivo, o Termo de Garantia mencionado.

#### 16. DA FORMA DE PAGAMENTO E REAJUSTAMENTO DE PREÇOS

**16.1.** O pagamento à CONTRATADA será efetuado de acordo com o cronograma físico-financeiro, após apresentação, na sede da CONTRATANTE, da Nota Fiscal correspondente ao serviço executado no período, acompanhada de relatório dos serviços realizados, mediante depósito na conta-corrente da CONTRATADA, por meio de Ordem Bancária.

**16.2.** Os critérios para reajustamento de preços estão definidos na **Cláusula Décima Quinta** da Minuta de Contrato de Obras e Serviços de Engenharia, parte integrante deste Edital.

**16.3. Nenhum pagamento isentará a Contratada das responsabilidades contratuais, nem implicará em aprovação definitiva dos serviços executados, total ou parcialmente.**



Ministério Público do Estado do Amazonas  
Procuradoria-Geral de Justiça

### Comissão Permanente de Licitação

#### EDITAL DE TOMADA DE PREÇOS Nº 2001/2021-CPL/MP/PGJ

**16.4.** O prazo de pagamento da nota fiscal será em até 30 (trinta) dias, contados a partir da data em que os serviços forem atestados e da apresentação dos documentos de regularidade fiscal e trabalhista da CONTRATADA.

**16.4.1.** O pagamento da primeira nota fiscal ficará condicionado após a comprovação do cumprimento das cláusulas referentes a seguros e garantias contratuais, e com a apresentação dos seguintes documentos:

- a.** Anotação de Responsabilidade Técnica (ART) ou Registro de Responsabilidade Técnica (RRT) da obra;
- b.** Licença ambiental de instalação emitida pelo órgão ambiental competente, se couber;
- c.** Alvará de construção emitido pela Prefeitura Municipal de Manaus e/ou alvará de demolição, se couber;
- d.** Certificado de matrícula emitido pelo Instituto Nacional do Seguro Social - INSS, referente à obra, consoante o disposto no art. 83 do Decreto Federal n.º 356/91, se couber;
- e.** PPRA – Programa de Prevenção aos Riscos Ambientais, se couber;
- f.** PCMSO – Programa de Controle Médico de Saúde Ocupacional.
- g.** Apólice dos seguros contratuais.

**16.4.2.** O pagamento será efetuado de acordo com o CNPJ sob o qual será emitida a Nota Fiscal que deverá ser o mesmo cadastro habilitado na licitação.

**16.5.** O documento fiscal, devidamente acompanhado dos relatórios de medição, será submetido à FISCALIZAÇÃO, com o objetivo de atestar e certificar a execução dos serviços, obedecidas as condições estabelecidas no contrato.

**16.6.** Nenhum pagamento será efetuado à CONTRATADA, enquanto pendente de liquidação qualquer obrigação financeira que lhe for imposta, em virtude de penalidade ou inadimplência contratual, sem que isso gere direito a acréscimos de qualquer natureza.

**16.7.** O atraso na apresentação, por parte da CONTRATADA, da fatura ou dos documentos exigidos como condição de pagamento importará prorrogação automática do prazo de vencimento da obrigação da CONTRATANTE, não sendo devido à CONTRATADA o pagamento de multa e juros moratórios.

**16.8.** A CONTRATADA não poderá solicitar compensação de pagamento de serviços não críticos com os serviços críticos, devendo ser respeitado o Cronograma Físico-Financeiro.

**16.9.** Na hipótese de o prazo de execução da obra exceder 12 (doze) meses, contado da data da apresentação da proposta, por motivos alheios a vontade da CONTRATADA,



Ministério Público do Estado do Amazonas  
Procuradoria-Geral de Justiça

### Comissão Permanente de Licitação

#### EDITAL DE TOMADA DE PREÇOS Nº 2001/2021-CPL/MP/PGJ

tais como, alteração do cronograma físico-financeiro, por interesse da CONTRATANTE ou por fato superveniente resultante de caso fortuito ou força maior, o valor remanescente, ainda não pago, poderá ser reajustado de acordo com a variação do **Índice Nacional da Construção Civil - INCC**, ocorrida no período respectivo, somente se ainda em vigência o presente instrumento, motivado por prorrogação, e mediante solicitação expressa à CONTRATANTE, que se reserva o direito de analisar e conceder o acréscimo pretendido, utilizando-se fórmula prevista na **Cláusula Décima Quinta** da Minuta de Contrato.

#### 17. DAS SANÇÕES ADMINISTRATIVAS

**17.1.** O licitante que der causa ao retardamento da execução do certame, não mantiver a proposta, comportar-se de modo inidôneo, fizer declaração falsa, apresentar documento ideologicamente falso ou cometer fraude fiscal ficará sujeito à sanção de suspensão temporária de participação em licitação e impedimento de contratar com o **MINISTÉRIO PÚBLICO DO ESTADO DO AMAZONAS**, sem prejuízo das multas previstas no edital e no contrato e das demais cominações legais, em processo regular que assegure ao acusado o direito prévio da citação e da ampla defesa, com os recursos a ela inerentes.

**17.2.** Com fundamento nos artigos 86 e 87 da Lei nº 8.666/93, a CONTRATADA ficará sujeita, no caso de atraso injustificado, assim considerado pela Administração, inexecução parcial ou inexecução total da obrigação, sem prejuízo das responsabilidades civil e criminal, assegurada a prévia e ampla defesa, às seguintes penalidades:

- I. Advertência;
- II. Multas percentuais, nos termos estabelecidos neste contrato e no edital;
- III. Suspensão temporária de participação em licitação e impedimento de contratar com a Administração, por prazo não superior a 2 (dois) anos;
- IV. Declaração de inidoneidade para licitar ou contratar com a Administração Pública enquanto perdurarem os motivos determinantes da punição ou até que seja promovida a reabilitação perante a própria autoridade que aplicou a penalidade, que será concedida sempre que o contratado ressarcir a Administração pelos prejuízos resultantes e depois de decorrido o prazo da sanção aplicada com base no item anterior.

**17.3.** De acordo com o art. 88, da Lei nº 8.666/93, poderão também ser aplicadas as sanções previstas no subitem anterior, nos itens "III" e "IV", às empresas ou aos



Ministério Público do Estado do Amazonas  
Procuradoria-Geral de Justiça

### Comissão Permanente de Licitação

#### EDITAL DE TOMADA DE PREÇOS Nº 2001/2021-CPL/MP/PGJ

profissionais que, em razão dos contratos regidos por esta Lei:

- a) tenham sofrido condenação definitiva por praticarem, por meios dolosos, fraudes fiscais no recolhimento de quaisquer tributos;
- b) tenham praticado atos ilícitos, visando a frustrar os objetivos da licitação;
- c) demonstrem não possuir idoneidade para contratar com a Administração, em virtude de atos ilícitos praticados.

**17.4.** As penalidades acima referidas serão propostas pela FISCALIZAÇÃO e impostas pela **Autoridade Competente**.

**17.5.** As sanções previstas nos itens I, III e IV do subitem 17.2. deste Edital poderão ser aplicadas juntamente com a do item II, facultada a defesa prévia do interessado, por escrito, no respectivo processo, no prazo de 5 (cinco) dias úteis.

**17.6. De conformidade com o art. 86, da Lei nº 8.666/93, o atraso injustificado na execução dos serviços deste contrato, sujeitará a CONTRATADA, a juízo da Administração, às multas previstas na Cláusula Vigésima Primeira da Minuta de Contrato, Anexo II deste Edital.**

**17.6.1.** Será configurada a inexecução total do objeto quando houver atraso injustificado para início dos serviços por mais de 15 (quinze) dias após a emissão da ordem de serviço.

**17.6.2.** As multas de que tratam os itens anteriormente enumerados serão entendidas como independentes e cumulativas.

**17.6.3.** A aplicação de multa não impede que a Administração rescinda unilateralmente o contrato e aplique as outras sanções previstas na legislação pertinente à matéria.

**17.6.4.** Se a multa for de valor superior ao valor da garantia prestada, além da perda desta, responderá a CONTRATADA pela sua diferença, a qual será descontada dos pagamentos eventualmente devidos pela Administração ou, ainda, quando for o caso, cobrada judicialmente.

**17.6.5. O fluxo procedimental quanto aos processos administrativos sancionadores no âmbito do Ministério Público do Estado do Amazonas encontra-se disciplinado no Ato PGJ n.º 187/2021/PGJ (publicado no DOMPE, Ed. 2170, datado de 12.07.2021).**

## 18. DISPOSIÇÕES GERAIS E FINAIS

**18.1.** Se na data agendada para recebimento e início da abertura da documentação não houver expediente ou ocorrendo qualquer fato superveniente que impeça a realização do certame na data marcada, o recebimento e início da abertura dos envelopes



Ministério Público do Estado do Amazonas  
Procuradoria-Geral de Justiça

### Comissão Permanente de Licitação

#### EDITAL DE TOMADA DE PREÇOS Nº 2001/2021-CPL/MP/PGJ

referentes a esta Tomada de Preços serão realizados no primeiro dia útil de funcionamento da Procuradoria-Geral de Justiça que se seguir, no horário e local aqui estabelecidos, desde que não haja comunicação da Comissão em sentido contrário.

**18.2** Quando todos os licitantes forem inabilitados ou todas as propostas forem desclassificadas, a Comissão Permanente de Licitação poderá fixar aos licitantes o **prazo de 8 (oito) dias úteis** para a apresentação de nova documentação ou de outras propostas, devidamente escoimadas das causas que deram origem a tal situação (art. 48, §3º, Lei nº 8.666/93).

**18.3.** Caso a licitante seja considerada vencedora deste certame, não poderá disponibilizar a equipe mecanizada e técnica em outras licitações, realizadas por esta Administração, com programação de execução no mesmo período da realização do objeto do presente certame, tendo em vista a necessidade de disponibilidade dos efetivos mínimos de equipamento e pessoal técnico para condução dos serviços em tempo hábil.

**18.3.1.** Para este item, exclui-se da equipe técnica mencionada, o detentor do acervo técnico referido no **subitem 7.4.3.2, da Seção 7** (responsável técnico pela obra).

**18.3.2.** A prática da conduta descrita no item anterior poderá caracterizar fraude à licitação, ensejando as punições previstas em Lei, inclusive de natureza penal.

**18.3.3.** Caso venha a ser comprovado que, na licitação disciplinada por este Edital, a licitante vencedora praticou a conduta vedada no **subitem 18.3**, caracterizando-se tal comprovação como fato superveniente, esta será considerada **inabilitada**, sem prejuízo da apuração da responsabilidade e das sanções administrativas cabíveis.

**18.3.4.** As providências necessárias e os eventuais ônus decorrentes de desapropriação e remanejamentos necessários à execução dos serviços objeto deste Edital serão de responsabilidade do MPE/AM.

**18.4. No ato de assinatura do contrato**, os documentos que indiquem as instalações, os equipamentos, aparelhamento e material, adequados, suficientes e disponíveis para a realização do objeto do contrato, conforme previsão contida no subitem 8.1.1 do Projeto Básico.

**18.4.1.** A CONTRATADA se obriga a apresentar, ainda, lista de todo o material necessário para a execução dos serviços, indicando a marca e o modelo/referência, conforme especificações fornecidas, para aprovação da CONTRATANTE, com a devida observância dos procedimentos descritos no item 8.3 e seus subitens do Projeto Básico.

**18.5.** As decisões da Comissão Permanente de Licitação serão comunicadas mediante publicação na página *Web*, no endereço [www.mpam.mp.br](http://www.mpam.mp.br) / Licitações / Licitações em



Ministério Público do Estado do Amazonas  
Procuradoria-Geral de Justiça

### Comissão Permanente de Licitação

#### EDITAL DE TOMADA DE PREÇOS Nº 2001/2021-CPL/MP/PGJ

Andamento / Tomada de Preços n.º 2.001/2022, pelo menos por 1 (um) dia, salvo com referência àquelas que puderem ser comunicadas diretamente, mediante ofício, aos representantes legais das licitantes.

**18.6.** Qualquer modificação no instrumento convocatório exige divulgação pelo mesmo instrumento de publicação em que se deu o texto original, reabrindo-se o prazo inicialmente estabelecido, exceto quando, inquestionavelmente, a alteração não afetar a formulação das propostas.

**18.7.** A Contratada será a única responsável pela guarda do objeto do presente Edital, bem como das instalações a ele relacionadas. Cumpre-lhe prover os necessários meios, com os fins de acautelar dos possíveis prejuízos decorrentes de ação humana ou de animais, referente à sua segurança e solidez.

**18.8.** Após a homologação do objeto deste certame, os envelopes lacrados de proposta de preços das empresas inabilitadas poderão ser devolvidos aos licitantes, mediante requerimento por escrito protocolizado nesta CPL. Os envelopes ficarão em poder da CPL, devidamente rubricados por todos os licitantes presentes, pelo **período de 10 (dez) dias**, a contar da data da publicação da homologação. Ultrapassado o período supra, será providenciada a destruição dos documentos. Os demais documentos (documentação das empresas habilitadas e inabilitadas, propostas de preços das empresas classificadas e desclassificadas) não serão devolvidos, vez que farão parte do processo licitatório respectivo.

**18.9.** As Licitantes arcarão com todos os custos relativos à apresentação de suas propostas. O Ministério Público do Estado do Amazonas não será responsável por tais custos, quaisquer que sejam os procedimentos seguidos na licitação ou os seus resultados.

**18.10.** Na contagem dos prazos previstos neste edital e seus anexos, excluir-se-á o dia do início e incluir-se-á o do vencimento, e considerar-se-ão os dias consecutivos, exceto quando for explicitamente disposto em contrário, bem como o expediente normal deste órgão, de segunda a sexta-feira, das 08 às 14 horas, salvo expressa disposição em contrário

**18.10.1.** Ocorrendo decretação de feriado ou outro fato superveniente de caráter público, que impeça a realização desta licitação na data marcada, a licitação ficará automaticamente prorrogada para o primeiro dia útil subsequente, independentemente de nova comunicação.

**18.11.** O desatendimento de exigências formais não essenciais não importará o afastamento do licitante, desde que seja possível o aproveitamento do ato, observados os princípios da isonomia e do interesse público.



Ministério Público do Estado do Amazonas  
Procuradoria-Geral de Justiça

### Comissão Permanente de Licitação

#### EDITAL DE TOMADA DE PREÇOS Nº 2001/2021-CPL/MP/PGJ

**18.12.** Nenhuma pessoa física ou jurídica ainda que credenciada poderá representar mais de uma empresa concorrente, sob pena de não participação neste certame das empresas representadas.

**18.13.** Estará sempre ressalvado à Administração, por despacho motivado da Autoridade competente do Órgão Requisitante, do qual dará ciência as licitantes, o direito de revogar ou anular esta licitação, sem que caiba a estes o direito à indenização, exceto, nos casos previstos no **art. 59, parágrafo único, da Lei n.º 8666/93.**

**18.13.1.** A critério do Ministério Público do estado do Amazonas, a presente licitação poderá ser adiada, por conveniência exclusiva desta PGJ;

**18.13.2. A anulação do procedimento licitatório induz à do contrato.**

**18.14. A homologação do resultado desta licitação não implicará direito à contratação.**

**18.15.** Independentemente das demais disposições deste Edital, é facultada ao Pregoeiro ou autoridade superior, em qualquer fase da licitação, a promoção de diligência destinada a esclarecer ou complementar a instrução do processo, vedada a inclusão posterior de documento ou informação que deveria constar originariamente dos envelopes.

**18.15.1.** No julgamento das propostas e da habilitação, a Comissão poderá sanar erros ou falhas que não alterem a substância das propostas, dos documentos e sua validade jurídica, mediante despacho fundamentado, registrado em ata e acessível a todos, atribuindo-lhes validade e eficácia para fins de habilitação e classificação.

**18.15.2.** Os licitantes, quando solicitados, deverão disponibilizar todas as informações necessárias à comprovação da legitimidade dos atestados solicitados, apresentando, dentre outros documentos, cópia do contrato que deu suporte à contratação e das correspondentes Certidões de Acervo Técnico (CAT), endereço atual da contratante e local em que foram executadas as obras e serviços de engenharia.

**18.16.** Qualquer comunicação à CPL, exceto impugnações, recursos, representações e pedidos de reconsideração, far-se-á no seguinte endereço: **Procuradoria-Geral de Justiça / Ministério Público do Estado do Amazonas** – Av. Coronel Teixeira n.º 7995 - Bairro Nova Esperança II - CEP: 69037-473 – Fone/Fax: (92) 3655-0743/0701.

**18.17.** A apresentação de impugnações e questionamentos, a interposição de recursos administrativos e representações, referentes a presente licitação, poderão ser realizadas, diariamente, no horário das **8h. às 14h.**, no local de funcionamento da CPL, conforme subitem 18.14, ou através do correio eletrônico [licitacao@mpam.mp.br](mailto:licitacao@mpam.mp.br).

**18.18.** Qualquer alusão à marca constante das especificações técnicas do objeto desta licitação deverá ser considerada simples marca de referência, admitindo-se apresentação de similar com qualidade equivalente ou superior



Ministério Público do Estado do Amazonas  
Procuradoria-Geral de Justiça

### Comissão Permanente de Licitação

#### EDITAL DE TOMADA DE PREÇOS Nº 2001/2021-CPL/MP/PGJ

**18.19. São partes integrantes do presente Edital, como parte indissolúvel os anexos referidos no subitem 1.1.1.**

**18.20.** Este Edital e seus Anexos poderão ser examinados sem ônus, através de mídia eletrônica a ser fornecida ao interessado através do e-mail [licitacao@mpam.mp.br](mailto:licitacao@mpam.mp.br), ou pelos endereço [www.mpam.mp.br](http://www.mpam.mp.br) e [www.comprasgovernamentais.gov.br](http://www.comprasgovernamentais.gov.br).

**18.20.1.** Caso haja interesse na cópia reprográfica, poderão ser retirados antes da realização desta licitação, mediante depósito da quantia referente ao custo reprográfico do Edital, na proporção de R\$ 0,20 (dez centavos) por lauda, na conta corrente n.º 13200-4, Agência 6019-4, do Banco Bradesco S/A (237), em nome do **FUNDO DE APOIO DO MINISTÉRIO PÚBLICO DO ESTADO DO AMAZONAS.**

**18.21.** Não serão objeto de exame ou deliberação, os fatos ou alegações não invocadas até o encerramento dos trabalhos que não constarem das respectivas Atas.

**18.22.** Os casos omissos neste Edital serão decididos pela Comissão, com fundamento na legislação de regência, doutrina e jurisprudência dominantes, com observância da legislação vigente, em especial a Lei Federal n.º.8.666, de 21 de junho de 1993, a Lei Complementar Federal n.º. 123, de 14 de dezembro de 2006; o Decreto do Estado do Amazonas n.º. 28.182, de 18 de dezembro de 2008, com as devidas alterações

**18.23.** As normas que disciplinam este certame serão sempre interpretadas em favor da ampliação da disputa entre os interessados, desde que não comprometam o interesse da Administração, o princípio da isonomia, a finalidade e a segurança da contratação.

**18.24. No caso de posteriores alterações das Normas Regulamentadoras (NRs) da Associação Brasileira de Normas Técnicas (ABNT) exigidas neste Instrumento Convocatório e seus anexos, serão consideradas para todos os efeitos cabíveis as NRs vigentes e atualizadas.**

**18.25.** Em caso de divergência entre disposições deste Edital e de seus Anexos ou demais peças que compõem o processo, prevalecerão as deste Edital.

**18.26.** Fica eleito o foro da cidade de Manaus, para solução de quaisquer pendências ou controvérsias advindas da presente licitação e do Contrato dela decorrente, renunciando as partes a qualquer outro por mais privilegiado que seja.





Ministério Público do Estado do Amazonas  
Procuradoria-Geral de Justiça

**Comissão Permanente de Licitação**

**EDITAL DE TOMADA DE PREÇOS Nº 2001/2021-CPL/MP/PGJ**

**Manaus, 28 de janeiro de 2022.**

**Maurício Araújo Medeiros**

*Secretário da Comissão Permanente de Licitação  
Ato PGJ n.º 185/2021 - DOMPE, Ed. 2169, de 09.07.2021*

**Sarah Madalena Barbosa Santos Côrtes**

*Membro da Comissão Permanente de Licitação  
Ato PGJ n.º 185/2021 - DOMPE, Ed. 2169, de 09.07.2021*

**Iury Fechine Ramos**

*Membro da Comissão Permanente de Licitação  
Ato PGJ n.º 185/2021 - DOMPE, Ed. 2169, de 09.07.2021*



**Ministério Público do Estado do Amazonas**  
**Procuradoria-Geral de Justiça**

**Comissão Permanente de Licitação**

**EDITAL DE TOMADA DE PREÇOS Nº 2001/2021-CPL/MP/PGJ**

**ANEXO I DO EDITAL**

**PROJETO BÁSICO Nº 23.2021.DEAC.0731784.2021.008190**



MINISTÉRIO PÚBLICO DO ESTADO DO AMAZONAS  
Avenida Coronel Teixeira, 7995 - Bairro Nova Esperança - CEP 69037-473 - Manaus - AM - www.mpam.mp.br

## PROJETO BÁSICO Nº 23.2021.DEAC.0731784.2021.008190

### IDENTIFICAÇÃO DO OBJETO:

Contratação de empresa especializada para prestação de serviços de **Reconstrução da Edificação Destinada a Promotoria de Justiça da Comarca de Maués/AM**, em terreno localizado na rua Guaranópolis s/n.º – Centro, Maués, com fornecimento total de mão de obra, ferramentas, equipamentos, materiais de consumo, e materiais de reposição necessários para execução dos serviços.

### 1. DADOS DA INSTITUIÇÃO

#### ÓRGÃO/ ENTIDADE PROPONENTE

Ministério Público do Estado do Amazonas – MP/AM.

CNPJ: 04.153.748/0001-85

ENDEREÇO: Avenida Coronel Teixeira, 7995 – Nova Esperança.

CIDADE: Manaus UF: AM CEP: 69.037-473

DDD/FONE: (92) 3655-0500 DDD/FAX: (92) 3655-0763

### 2. JUSTIFICATIVA DA PROPOSIÇÃO

2.1 A contratação objeto deste Projeto Básico justifica-se pelo fato de que o **MINISTÉRIO PÚBLICO DO ESTADO DO AMAZONAS**, para consecução dos seus objetivos institucionais, quais sejam, a defesa da ordem jurídica, do regime democrático e dos interesses individuais indisponíveis, conforme art. 127 da Constituição Federal, faz-se premente a estruturação e manutenção de todas as suas unidades organizacionais para o desenvolvimento das atividades institucionais, levando em conta a construção de edificações atendendo preceitos regulamentares de sustentabilidade, acessibilidade, eficiência energética e reaproveitamento de água, e visando, ainda, proporcionar maior segurança e condições dignas do ambiente de trabalho para o desempenho eficiente da missão constitucional cometida ao *Parquet* amazonense.

Tudo isso alinhado com o Planejamento Estratégico da instituição, na ação de Modernizar e Expandir a Estrutura Física na Iniciativas Estratégicas do Item 3 - Perspectiva Pessoas, Tecnologia e Infraestrutura nos seus subitens 3.01.1 - Estratégia: Adequar a infraestrutura física, no decênio 2017-2027.

### 3. DETALHAMENTO DO OBJETO

3.1. Este Projeto Básico tem por objeto a contratação de empresa especializada em arquitetura e engenharia para **Reconstrução do prédio destinado à Promotoria de Justiça da Comarca de Autazes/AM** órgão integrante do **MINISTÉRIO PÚBLICO DO ESTADO DO AMAZONAS**,

3.2. **O valor estimado da contratação é de R\$ 972.228,04 (Novecentos e Setenta e Dois Mil Duzentos e Vinte e Oito Reais e Quatro Centavos).**

3.3. O objeto previsto nesta contratação deverá ser executado em obediência à Resolução n.º 81, de 31 de janeiro de 2012 do **CONSELHO NACIONAL DO MINISTÉRIO PÚBLICO**, publicada no Diário Oficial da União, Seção 1, de 24/02/2012, pág. 113 e 114, que dispõe sobre a adequação das edificações e serviços do Ministério Público da União e dos Estados às normas de acessibilidade e dá outras providências.

3.4 O objeto previsto nesta contratação também considerou os dispostos: na Lei n.º 10.295, de 17 de outubro de 2001, e na Instrução Normativa SLTI/MP n.º 1, de 19 de janeiro de 2010, que versam sobre a sustentabilidade dos prédios públicos.

3.5. As condições e especificações de execução do objeto a ser contratado estão dispostas nos seguintes Cadernos, que integram este Projeto Básico:

Anexo I – Memorial Descritivo;

Anexo II – Orçamento, composto por:

- A1) Orçamento Resumo;
- A2) Orçamento Sintético;
- A3) Orçamento Analítico;
- A4) Composições de Preços Unitários;
- A5) Memória de Cálculo;
- A6) Curva ABC Serviços e Mão de Obra.

Anexo III – Planilha de Composição do BDI;

Anexo IV – Planilha de Encargos Sociais;

Anexo V – Cronograma Físico-Financeiro;

Anexo VI – Projetos e Desenhos, composto por:

<b>Projeto de arquitetura</b>	
<b>Prancha</b>	<b>Título</b>
ARQ-01	PLANTA SITUAÇÃO E LOCALIZAÇÃO
ARQ-02	PLANTA DE COBERTURA E DETALHAMENTO
ARQ-03	PLANTA LAYOUT
ARQ-04	PLANTA BAIXA COTADA E ESPECIFICAÇÕES
ARQ-05	PLANTA FACHADAS
ARQ-06	PLANTA DE CORTES E DETALHAMENTO
ARQ-07	PLANTA PROTÃO DE ENROLAR E PORTAL DETECTOR
ARQ-08	PLANTA ESQUEMA MAPA TÁCTIL
ARQ-09	PLANTA GRADIL E LIXEIRA

<b>Projeto de Incêndio</b>	
<b>Prancha</b>	<b>Título</b>
CI 01	COMBATE A INCÊNDIO

<b>Projeto de Instalações Elétrica</b>	
<b>Prancha</b>	<b>Título</b>
ELE 01	PONTOS ELÉTRICOS TOMADAS E ENTRADA DE ENERGIA
ELE 02	PONTOS ELÉTRICOS ILUMINAÇÃO
ELE 03	PONTOS DE CÂMERAS E ARCONDICIONADOS
ELE 04	QUADRO DE CARGAS

ELE 05	DIAGRAMA UNIFILAR
--------	-------------------

Projeto de Instalações Hidro Sanitária	
Prancha	Título
IHS 01	INSTALAÇÕES HIDRÁULICA - ESQUEMA GERAL E ISOMÉTRICA
IHS 02	DETALHAMENTO DA CAIXA D'ÁGUA
IHS 03	INSTALAÇÕES SANITÁRIAS - ESQUEMA GERAL E DETALHAMENTO DA TUBULAÇÃO
IHS 04	PLANTAS FOSSA FILTRO - DETALHAMENTO CAIXAS DE INSPEÇÃO E GORDURA

Anexo VII – Esclarecimentos

Anexo VIII – Resíduos da Construção Civil

Anexo IX – Modelo de Credenciamento de Vistoria Técnica

Anexo IX – Modelo de Atestado de Vistoria Técnica

Anexo IX – Modelo de Dispensa de Vistoria Técnica

3.5.1 Os anexos II, III, IV, V e VI deverão ser fornecidos eletronicamente aos pretensos licitantes.

3.6. Todos os materiais e equipamentos empregados, bem como peças e componentes substituídos/aplicados, deverão ser de primeira qualidade ou qualidade extra, de primeiro uso, novos, apropriados a sua aplicação, estar em fase normal de fabricação e observar às especificações deste documento e seus Cadernos e às recomendações aceitas pela boa técnica, normas e legislação.

3.6.1 Entende-se por primeira qualidade ou qualidade extra, o nível de qualidade mais elevado da linha do material ou equipamento a ser utilizado;

3.6.2 Os serviços não aprovados, ou que se apresentarem defeituosos durante sua execução, serão demolidos e reconstruídos por conta exclusiva da CONTRATADA;

**3.6.3 Os materiais que não satisfizerem as especificações ou forem julgados inadequados serão removidos do canteiro de obras dentro de 48 (quarenta e oito) horas a contar da determinação do Engenheiro Fiscal.**

3.7 O BDI, Benefícios e Despesas Indiretas, conforme Anexo III, adotado pelo Ministério Público levam em conta todo o material, ferramentas e mão de obra para a execução dos serviços e média de preços pesquisados junto ao mercado.

3.8 Os valores propostos deverão incluir todos os custos relativos à mão de obra, equipamentos, materiais, ferramentas e dispositivos, transporte, alimentação, encargos sociais e BDI, bem como todo e qualquer custo que porventura vier a incidir na execução dos serviços, salvo aqueles decorrentes de fatos supervenientes definidos em lei.

3.9 A CONTRATADA será responsável pela aprovação dos projetos junto aos órgãos competentes, bem como pela expedição do respectivo Alvará, nos locais onde a legislação municipal exija, arcando com todas as licenças e taxas necessárias à execução dos serviços.

3.10 Na peça **Memorial Descritivo** há as indicações dos locais de aplicação de cada serviço, as especificações dos materiais, bem como as normas de execução dos serviços.

3.11 As especificações e referências de materiais que por ventura não sejam discriminados neste caderno de encargos serão apresentados posteriormente pela FISCALIZAÇÃO.

3.12 Para fiel observância do contrato e perfeita execução e acabamento dos serviços a CONTRATADA deverá manter no local pessoal técnico habilitado e obriga-se a prestar toda assistência técnica e administrativa, com a finalidade de imprimir aos trabalhos o ritmo necessário ao cumprimento dos prazos contratuais.

3.13 Para os serviços a CONTRATADA fornecerá e conservará no local dos serviços, os equipamentos mecânicos e ferramentas indispensáveis ao desenvolvimento dos trabalhos, todos os materiais necessários e mão de obra adequada à natureza dos serviços de modo a assegurar a formação de equipes homogêneas e idôneas, compostas de número suficiente de operários, mestres e encarregados, assegurando, assim, o progresso satisfatório dos serviços;

3.14 O início dos serviços fica condicionado à apresentação dos seguintes documentos:

1. Anotação de Responsabilidade Técnica (ART) dos responsáveis técnicos pelo empreendimento, recolhida junto ao Conselho Regional de Engenharia e Arquitetura – CREA-AM, nos termos dos art. 1o. e art. 2o. da Lei n.º 6.496/77.
2. Apresentação da Relação de Funcionários, identificados pelo nome completo, identidade e CPF.
3. Montagem e instalação da Placa de Responsabilidade Técnica da obra.

3.15 O contrato administrativo terá vigência de 12 (doze) meses contados a partir da sua assinatura. Este prazo se destina a cobrir todos os atos administrativos que estão inclusos no contrato.

3.16 O prazo para realização dos serviços será de 120 (cento e vinte) dias corridos contados a partir da emissão da ordem de serviço.

#### **4. DA LOCALIZAÇÃO DO IMÓVEL**

4.1 Imóvel localizado na cidade de Maués – Am, situado na Rua Guaranópolis – Centro.

#### **5 DAS CONDIÇÕES PARA PARTICIPAR DA LICITAÇÃO**

5.1 Para que possam ser habilitados a executarem os serviços pertinentes ao objeto, os licitantes deverão apresentar:

5.1.1 Certidão de Registro e Quitação de Pessoa Jurídica no Conselho Regional de Engenharia e Agronomia – CREA (Lei n.º 5.194/66), em cuja jurisdição se encontre sua sede;

5.1.1.1 Caso a Certidão não seja da jurisdição do CREA-AM, o licitante deverá apresentar, à época da contratação, o registro devidamente visado pelo mesmo, conforme art. 1º, da Resolução n.º 413, de 27/6/1997;

5.1.2 Certidão de Registro de Pessoa Física emitida CREA pelo da jurisdição do domicílio do profissional, em nome do integrante da Equipe Técnica responsável pelos serviços, segundo as atribuições estipuladas pela Resolução CONFEA n.º 218/1973, com validade na data de realização da sessão pública do certame, onde conste atribuição compatível com a área de atuação indicada pelo licitante.

5.1.2.1 Antes da assinatura do contrato, o licitante declarado vencedor do certame deverá apresentar “visto ou inscrição ou qualquer outro documento obtido perante o CREA” que se fizer necessário para a execução do serviço em questão, em nome do(s) profissional(is), por ele indicado para execução do(s) projeto(s);

5.1.2.2 O ramo de atuação descrito nas certidões deverá ser compatível com o objeto desta licitação;

5.1.2.3 A regularidade dos registros deverá ser mantida durante todo o período de execução dos serviços;

5.1.3 Comprovação de aptidão para desempenho de atividade pertinente e compatível em características, quantidades e prazos com o objeto da licitação, da seguinte forma:

5.1.3.1 Atestado(s) de Capacidade Técnico-Operacional fornecido(s) por pessoa jurídica de direito público ou privado contratante de serviço, em que fique comprovado que o LICITANTE executou obras ou serviços similares de complexidade tecnológica e operacional equivalente ou superior ao objeto do presente cotejo, e com fornecimento de todo o material de reposição.

5.1.3.2 Atestado(s) de Qualificação Técnico-Profissional, do responsável técnico, de nível superior ou outro devidamente reconhecido pela entidade competente, em que fique comprovada a capacidade técnica por execução de objeto com características semelhantes ao presente objeto, devidamente registrado(s) no conselho profissional correspondente.

5.1.3.3 O(s) atestado(s) Técnico(s)-Profissional(is) deverá(ão) ser apresentado(s) com o visto da Entidade Profissional correspondente ou na forma de Certidão de Acervo Técnico – CAT;

5.1.3.4 Havendo necessidade de afastamento de qualquer dos profissionais cuja capacitação, experiência e qualificação técnica tenham contribuído para classificação da CONTRATADA no processo licitatório, deverá ocorrer a substituição por outro com capacitação, experiência e qualificação técnica equivalente ou superior a do profissional substituído, devidamente comprovadas;

5.1.3.5 No caso do subitem anterior, a CONTRATADA submeterá à aprovação da CONTRATANTE proposta de substituição de profissional, feita por escrito, fundamentada e instruída com as provas necessárias à comprovação da situação que se apresenta, e incluirá indicação do novo profissional com o respectivo acervo técnico. Para a sua efetivação, a proposta de substituição deverá ser apreciada e aprovada pela PGJ/AM;

5.1.4 Declaração de responsabilidade técnica, devidamente assinada pelo profissional técnico indicado.

#### **6. DA VISTORIA**

- 6.1 **A realização de vistoria é facultativa**, e objetiva visitar o local de execução dos serviços e tomar conhecimento de todas as informações e condições para o cumprimento das obrigações.
- 6.2 **Na hipótese de optar pela realização da vistoria**, o interessado deverá obedecer às seguintes condições.
- 6.2.1 A vistoria **deverá** ser realizada pelo representante da empresa, devidamente credenciado pela interessada.
- 6.2.1.1 Essa condição deverá ser comprovada através de carteira de identidade e **Carta de Credenciamento** emitida em papel timbrado da empresa como prova de vínculo com a interessada, emitida pelo representante legal da empresa, apresentando a pessoa que realizará a vistoria;
- 6.2.1.2 Por ocasião da visita, as empresas licitantes deverão apresentar documento, denominado **Atestado de Vistoria Técnica**, modelo anexo a este termo de referência, que será assinado por servidor designado pela **DIVISÃO DE ENGENHARIA, ARQUITETURA E CÁLCULO – DEAC** - desta PGJ-AM, onde o servidor declarará ter acompanhado o representante apresentado pela empresa durante a vistoria técnica realizada.
- 6.2.2 O referido Atestado deverá ser apresentado posteriormente, na **fase licitatória**, nos termos definidos no edital do certame;
- 6.2.3 A **vistoria** poderá ser realizada **até CINCO dias úteis** anteriores à data estipulada para abertura da licitação;
- 6.2.4 As visitas deverão ser agendadas **até três dias úteis** de antecedência à data limite de vistoria, com a **Divisão de Engenharia Arquitetura e Cálculo**, pelos telefones (92) 3655-0739, no período das 8h às 14h.
- 6.2.5 O tempo de antecedência para agendamento é necessário para que a Administração planejar o deslocamento da equipe para acompanhamento da vistoria e ou indicar servidor para este serviço.
- 6.2.6 A visita será realizada pelo representante da interessada, que se apresentará munido de documento de Credenciamento para Vistoria, emitido pelo Representante Legal da interessada.
- 6.2.7 Por ocasião da visita, a interessada deverá apresentar à PGJ sua Declaração de Vistoria.
- 6.3 **Caso a empresa opte por não realizar a vistoria**, o interessado deverá juntar as documentações da proposta no processo licitatório, em substituição à Declaração de Vistoria, uma Declaração de Dispensa de Vistoria assinada pelo responsável legal, informando sua opção dela não realização desta visita.
- 6.4 **Não serão admitidas quaisquer alegações de desconhecimento ou erro orçamentário por parte da futura contratada, para a execução dos serviços propostos.**

## 7. DA MEDIÇÃO (PAGAMENTO) E DO RECEBIMENTO PROVISÓRIO E DEFINITIVO

Deverão ser observadas as seguintes condições gerais:

- 7.1 Somente poderão ser considerados, para efeito de **medição e pagamento**, os serviços *efetivamente executados pela CONTRATADA, e aprovados pela Fiscalização*, respeitada a rigorosa correspondência com o plano de execução previamente aprovado pelo CONTRATANTE.
- 7.1.1 **A medição de serviços** será baseada em relatórios periódicos elaborados pela CONTRATADA, registrando os elementos necessários à discriminação e determinação das quantidades dos serviços efetivamente executados.
- 7.1.2 A discriminação e quantificação dos serviços considerados na medição deverão respeitar rigorosamente as planilhas de orçamento e cronograma de execução anexas pela CONTRATADA durante o certame.
- 7.1.3 Os pagamentos das faturas emitidas pela CONTRATADA serão baseados nas medições de serviços aprovadas pela Fiscalização, obedecidas as condições estabelecidas no contrato.
- 7.2 Comunicar, por escrito, à CONTRATANTE a conclusão dos serviços, para que proceda à VISTORIA DO RECEBIMENTO, apresentando a atualização dos projetos, as built, indicando as eventuais modificações havidas na obra;
- 7.3. O **Recebimento dos serviços** executados pela CONTRATADA será efetivado em duas etapas sucessivas:
- 7.3.1 **Recebimento Provisório**: após vistoria, que deverá ser realizada pelo servidor fiscal indicado pelo CONTRATANTE, no prazo de até 15 (quinze) dias úteis, contados da data em que a CONTRATADA comunicar, por escrito, a conclusão total do objeto deste contrato, desde que a respectiva medição final tenha sido aprovada;
- 7.3.1.1 A CONTRATADA deverá efetuar a entrega do relatório de execução dos serviços previstos no Plano de Execução previamente aprovado pela Fiscalização;
- 7.3.1.2. O prazo de **Recebimento Provisório será de até 30 (trinta) dias úteis** a partir do recebimento da comunicação escrita da CONTRATADA da conclusão dos serviços;
- 7.3.1.3 O **Recebimento Provisório** será caracterizado pela emissão do **Termo de Recebimento Provisório**, após a lavratura de ata circunstanciada, contendo a vistoria realizada pelo Agente Fiscalizador, o qual deverá expressar a

concordância em receber o objeto provisoriamente, com o conhecimento e assinatura do representante da CONTRATADA.

7.3.1.4 Os serviços que, a critério do Agente Fiscalizador, não estejam em conformidade com as condições estabelecidas no projeto e/ou com as normas técnicas aplicáveis, serão rejeitados e anotados no **Termo de Recebimento Provisório**, devendo a CONTRATADA tomar as providências para sanar os problemas constatados, sem que isso venha a se caracterizar como alteração contratual e sem prejuízo da aplicação, pelo CONTRATANTE, das penalidades previstas contratualmente.

7.3.1.5 Caso as falhas não sejam corrigidas dentro do prazo fixado no Termo de Recebimento Provisório, o CONTRATANTE poderá entrar em juízo com a competente ação de perdas e danos, sem prejuízo das penalidades previstas.

7.4 **RECEBIMENTO DEFINITIVO**: em segunda etapa, pelos membros da comissão designada pelo Contratante e ou Servidor designado, mediante termo circunstanciado, assinado pelas partes, até 90 dias após o prazo findado os prazos estabelecidos no Termo de Recebimento Provisório, este prazo será para a observação e para verificação da adequação do objeto aos termos contratuais.

7.4.1 O prazo de observação para verificação da adequação do objeto aos termos contratuais será de 90 (noventa) dias, após a lavratura do Termo de Recebimento Provisório, após verificação da conformidade do mesmo com as condições pactuadas;

7.4.2 Aberto o prazo de 90 (noventa) dias, para a realização das observações e verificações da adequação do objeto aos termos contratuais, este será interrompido quando for detectada alguma inconformidade, só sendo retomado após a resolução do problema detectado;

7.4.3 O **Termo de Recebimento Definitivo** somente será lavrado após apresentação, por parte da Contratada, dos documentos abaixo relacionados, definitivamente aprovados pelo Ministério Público, desde que o(s) Agente(s) Fiscalizador(es) do contrato tenha(m) aprovado a completa adequação do objeto aos termos contratuais.

Apresentação de todos os elementos exigidos para entrega dos serviços de acordo com o projeto básico e anexos;

1. Projetos “*as built*”, definitivamente aprovados pela Fiscalização, bem como os demais documentos que componham o histórico da obra;
2. Certificado de Garantia da obra, bem como todas as autorizações e documentos técnicos pertinentes;
3. Fornecer todas as documentações técnicas, manuais, certificados de garantia e notas fiscais de todos os equipamentos instalados;
4. Fornecimento do manual de uso, operação e manutenção;
5. Fornecimento da(s) licença(s) ambiental(is) de operação se couber;

7.5 Apresentada toda a documentação será lavrado um **Termo de Encerramento** das obrigações contratuais, desde que não haja pendências a solucionar, após a emissão do Termo de Recebimento Definitivo e mediante a apresentação, pela CONTRATADA, de:

1. Certidão Negativa de Débito - CND, emitida pelo INSS, em seu original;
2. Certidão Negativa de Débito ou comprovante de recolhimento do ISS, específicas da obra;
3. Certificado de Regularidade de Situação perante o FGTS.

7.6 Constatada irregularidade no objeto contratual, a Administração, através do Agente Fiscalizador, sem prejuízo das penalidades cabíveis, deverá:

1. Se disser respeito à especificação, rejeitá-lo no todo ou em parte, determinando sua substituição/correção;
2. Na hipótese de substituição/correção, a Contratada deverá fazê-lo em conformidade com a indicação do Contratante, no prazo máximo de 10 (dez) dias da notificação por escrito, sem que isso implique em quaisquer ônus para a Contratante;
3. Se disser respeito à diferença de partes ou peças, determinar sua complementação;
4. Na hipótese de complementação, a Contratada deverá fazê-la em conformidade com a indicação do Contratante, no prazo máximo de 10 (dez) dias úteis da notificação por escrito, mantidos os preços inicialmente contratados;

7.7 O **Recebimento Definitivo** dos serviços não exclui a responsabilidade da CONTRATADA por vícios de qualidade do produto ou disparidade com as especificações técnicas exigidas no edital e anexos, verificados posteriormente.

## 8. DAS OBRIGAÇÕES DA CONTRATADA



8.1 Alocar aos serviços toda a mão de obra, inclusive qualificada, e direção administrativa, bem como equipamentos, ferramentas, instrumentos pessoais e **equipamentos de segurança individual (EPI)**, necessários à execução do objeto contratual, em perfeitas condições de uso, reservando-se ao CONTRATANTE o direito de solicitar a substituição daqueles que julgar inadequados.

8.1.1 A CONTRATADA deverá apresentar, no ato da assinatura do contrato, os documentos que indiquem as instalações, os equipamentos, aparelhamento e material, adequados, suficientes e disponíveis para a realização do objeto do contrato;

8.1.2 A CONTRATADA deverá ter no quadro de funcionários da Administração da Obra, no mínimo:

- 1 (um) Engenheiro Civil que deverá estar todo dia na obra;
- 1 (um) Mestre de obras que deverá estar presente em tempo integral durante toda a execução dos serviços;
- 2 (dois) Vigias/Seguranças no período integral em que a obra ocorrer.

8.1.3 Disponibilizar também relação do pessoal técnico que atuará na execução dos serviços, bem como a qualificação de cada um dos membros da equipe técnica que se responsabilizará pelos trabalhos, informando sempre que houver qualquer alteração na mesma.

8.2 Manter quadro de pessoal competente e capaz de proporcionar serviços tecnicamente bem-feitos e de acabamento esmerado, em número compatível com o ritmo de execução dos serviços, de modo que o cronograma físico e financeiro proposto seja cumprido à risca, conforme previsto neste Termo, sem interrupção, seja por motivo de férias, descanso semanal, licença, greve, falta ao serviço e demissão de empregados.

8.2.1 Todos aqueles que prestarem serviços à CONTRATADA, temporariamente ou durante toda a obra, deverão estar devidamente uniformizados e identificados por meio de crachá.

8.2.2 Selecionar e preparar rigorosamente, inclusive quanto à prevenção de acidentes e incêndios nas áreas de trabalho, os empregados que executarão os serviços, os quais serão de sua responsabilidade única e exclusiva, sem qualquer vínculo empregatício com a PGJ/AM.

8.2.3 Afastar do local de serviços qualquer empregado cuja atuação, permanência ou comportamento seja, a juízo da CONTRATANTE, considerada prejudicial ao bom andamento, regularidade e perfeição dos mesmos, ou ainda, à disciplina ou o interesse da instituição, substituindo-o no prazo máximo de 24 horas a partir da notificação expedida pela CONTRATANTE.

8.2.4 Responder pela idoneidade moral e técnica dos seus empregados, sendo única, integral e exclusivamente responsável, em qualquer caso, por todos os danos e prejuízos, de qualquer natureza, causados, direta ou indiretamente, à CONTRATANTE ou a terceiros, provenientes da execução dos serviços, quaisquer que tenham sido as medidas preventivas adotadas, respondendo por si e seus procuradores;

8.2.5 Responsabilizar-se pelas condições de higiene no canteiro de obras, conforme o estabelecido pelas normas regulamentadoras;

8.2.6 Prover transporte e alimentação ao pessoal da obra, dentro das especificações da lei e da convenção coletiva do sindicato;

8.2.7 Cumprir e fazer cumprir todas as normas relativas à segurança e medicina do trabalho, especialmente a Norma Regulamentadora NR-18, eliminando as condições inseguras por meio de instalações apropriadas à execução dos serviços e provendo seus empregados de equipamentos de proteção individual e coletiva – EPIs e EPCs - adequados a cada tipo de serviço desenvolvido, responsabilizando-se por seu uso obrigatório.

8.3 Aplicar, nas obras e serviços, materiais de boa qualidade, reservando-se ao CONTRATANTE o direito de mandar efetuar os ensaios que julgar necessários, rejeitando aqueles que julgar de má qualidade ou inadequados, debitando à CONTRATADA todas as despesas consequentes.

8.3.1 Todo material de origem mineral deverá ser fornecido por pessoa física ou jurídica licenciada junto aos órgãos competentes.

8.3.2 Os materiais, ferramentas e equipamentos deverão ser armazenados em locais apropriados, cobertos ou não, conforme sua natureza, sendo a CONTRATADA responsável por sua guarda, segurança e proteção, até a conclusão dos serviços.

8.3.3 Todos os materiais fornecidos ou aplicados pela CONTRATADA deverão ser de qualidade, modelo, marcas e tipos especificados no projeto e sua aplicação estará condicionada ao aceite prévio da CONTRATANTE, o que ocorrerá por escrito, mediante amostras apresentadas à FISCALIZAÇÃO antes da aquisição do material ou equipamento.

8.3.3.1 Apresentar, ainda, a indicação da marca e o modelo/referência, conforme especificações fornecidas, para aprovação da CONTRATANTE.

8.3.3.2 Depois de autenticadas pela FISCALIZAÇÃO e pela CONTRATADA, as amostras serão conservadas no canteiro de obras até o final dos trabalhos de forma a facultar, a qualquer tempo, a verificação de sua perfeita

correspondência com os materiais fornecidos ou já empregados.

8.3.3.3 Os materiais que não atenderem às especificações não poderão ser estocados no canteiro de obras.

8.3.3.4. Caso o material ou equipamento especificado encontre-se fora de linha ou obsoleto, deverá ser substituído pelo modelo novo, desde que comprovada sua eficiência, equivalência e atendimento às condições estabelecidas nos projetos e especificações. A substituição deverá ser submetida à aprovação da FISCALIZAÇÃO.

8.3.4 Material, equipamento ou serviço equivalente tecnicamente é aquele que apresenta as mesmas características técnicas exigidas, ou seja, de igual valor, desempenha idêntica função e se presta às mesmas condições do material, equipamento ou serviço especificado.

8.3.5 É vedada a utilização de materiais e equipamentos improvisados, usados ou danificados, em substituição aos tecnicamente indicados para o fim a que se destinam, assim como não será tolerada a adaptação de peças, seja por corte ou outro processo, de modo a utilizá-las em substituição às peças recomendadas e de dimensões adequadas.

8.3.6 Quando não houver descrição do material ou equipamento a ser utilizado, ou do tipo de serviço a ser executado, ou houver discrepância, seguir orientação da FISCALIZAÇÃO.

8.3.7 Quando houver motivos ponderáveis para a substituição de um material ou equipamento especificado por outro equivalente, a CONTRATADA, em tempo hábil, apresentará à FISCALIZAÇÃO, por escrito, a proposta de substituição, motivada, acompanhada de levantamento de custos, não servindo tal consulta para justificar o não cumprimento dos prazos acordados.

8.3.8 A FISCALIZAÇÃO deverá ter livre acesso a todos os almoxarifados de materiais, equipamentos, ferramentas e outros, para acompanhar os trabalhos e conferir marcas, modelos, especificações, prazos de validade etc.

8.3.9 Apresentar, por escrito, se solicitado pela CONTRATANTE, informações dos locais de origem dos materiais ou seus certificados de ensaios.

8.3.9.1 Os ensaios e as verificações serão providenciados sem ônus para a CONTRATANTE.

8.4 **Substituir, sem ônus adicional para a CONTRATANTE, no prazo de 48 horas** a partir da comunicação, os materiais, ferramentas ou equipamentos julgados pela FISCALIZAÇÃO como inadequados à execução dos serviços, ou que, por qualquer motivo, tenham sido adquiridos sem sua aprovação.

8.5 Responsabilizar-se pela perfeita execução dos serviços de acordo com as normas e padrões adotados pelo CONTRATANTE e demais órgãos/entidades competentes e apontados nas especificações técnicas e/ou pela ABNT.

8.6 Fornecer todos os equipamentos pessoais e de segurança do trabalho, obedecendo a orientação da Fiscalização do CONTRATANTE.

8.7 Executar os serviços dentro do prazo contratado.

8.7.1 Para o cumprimento do prazo estabelecido, os serviços deverão ser executados durante o horário normal do expediente, aos finais de semana, feriados e eventualmente no período noturno, podendo a critério do Ministério Público ser estendido o horário, caso seja comprovada a necessidade e seja ainda autorizado pelo agente fiscalizador da Contratante.

8.8 Obedecer, rigorosamente, na execução do objeto contratual, às normas disciplinares e de segurança do CONTRATANTE, podendo ser exigido o afastamento daqueles funcionários da CONTRATADA, cuja conduta, a critério do CONTRATANTE, seja considerada inconveniente.

8.9 Cumprir, na execução do presente contrato, todas as exigências impostas pela Lei nº 6.514 de 22/12/77 e Portaria nº 3.214 de 08/06/78, do Ministério do Trabalho, às suas exclusivas expensas.

8.10 Acatar todas as normas das legislações Federal, Estadual e Municipal que sejam relacionadas com a execução do objeto contratual.

8.11 Comunicar ao CONTRATANTE as alterações que forem efetuadas em seu contrato social ou estatuto.

8.12 Não divulgar nem permitir que seu preposto e/ou empregados divulguem, dados ou informações a que venham ter acesso, referentes às obras e serviços realizados, salvo se expressamente autorizados pelo CONTRATANTE.

8.13 Permitir e facilitar ao CONTRATANTE o levantamento físico da força de trabalho da CONTRATADA e de seus subcontratados, pertencendo ao CONTRATANTE, para todos os efeitos, as informações coletadas e os resultados apurados.

8.14 As obras e/ou serviços porventura com vícios ou defeitos, em virtude de ação ou omissão voluntária, negligência, imperícia, imprudência ou emprego de material inadequado ou de qualidade inferior, serão demolidos e refeitos sob exclusiva e integral responsabilidade da CONTRATADA, sem ônus para o CONTRATANTE e sem implicar alteração do prazo contratual.

8.15 Assegurar livre acesso e trânsito no canteiro de obras, bem como permitir visitas e fornecer informações a todos os consultores técnicos ou projetistas do CONTRATANTE ou contratados por ele, e que por este forem previamente credenciados.

8.16 Apresentar, para controle e exame, sempre que o CONTRATANTE o exigir, a Carteira de Trabalho e Previdência Social de

seus empregados e os comprovantes do cumprimento das obrigações perante a Previdência Social, inclusive o Certificado de Regularidade de Situação perante o FGTS.

8.17 Além das despesas relativas a salários, encargos sociais, trabalhistas e de Previdência Social, a CONTRATADA arcará, também, com as despesas relativas à assistência médica.

8.18 Durante e após a vigência deste contrato, a CONTRATADA deverá manter o CONTRATANTE à margem de quaisquer ações judiciais, reivindicações ou reclamações, sendo a CONTRATADA, em quaisquer circunstâncias, nesse particular considerada como única e exclusiva empregadora e responsável por qualquer ônus que o CONTRATANTE venha a arcar em qualquer época, decorrente de tais ações, reivindicações ou reclamações;

8.19 Se houver necessidade de ocupação de terrenos fora da área do CONTRATANTE, para instalação de acampamentos, escritórios e/ou depósitos, estes serão alugados pela CONTRATADA, sem ônus para o CONTRATANTE.

8.20 A CONTRATADA deve providenciar a aprovação dos projetos junto às autoridades competentes e concessionárias de serviços públicos, e o licenciamento e outros requisitos para a instalação do canteiro e execução das obras e serviços, bem como, ligações elétricas, hidráulicas, de acordo com o previsto no Edital, e pagamento das taxas, emolumentos e outras despesas necessárias, sem ônus ao CONTRATANTE.

8.21 A CONTRATADA manterá sempre cobertos por apólices regulares os riscos de acidentes e outros seguros exigidos por lei, bem como promoverá o seguro de danos físicos, sendo beneficiário o CONTRATANTE e/ou quem por ela indicado.

8.22 A **CONTRATADA obriga-se a providenciar, junto ao CREA/AM, no prazo máximo de cinco dias úteis**, contados a partir da celebração do Contrato, a respectiva Anotação de Responsabilidade Técnica - ART (art. 1º da Lei 6496/1977).

8.22.1 A ART deverá ser encaminhada à CONTRATANTE, em uma cópia autenticada da documentação, com o objetivo de comprovar o registro.

8.23 Havendo necessidade de afastamento de qualquer dos profissionais cuja capacitação, experiência e qualificação técnica tenham contribuído para classificação da CONTRATADA no processo licitatório, deverá ocorrer a substituição por outro com capacitação, experiência e qualificação técnica equivalente ou superior à do profissional substituído, devidamente comprovadas;

8.23.1. A CONTRATADA submeterá à aprovação da CONTRATANTE proposta de substituição de profissional, feita por escrito, fundamentada e instruída com as provas necessárias à comprovação da situação que se apresenta, e incluirá indicação do novo profissional com o respectivo acervo técnico.

8.23.1.1. Para a sua efetivação, a proposta de substituição deverá ser apreciada e aprovada pela PGJ/AM.

8.23.1.2. O ramo de atuação descrito nas certidões deverá ser compatível com o objeto desta licitação.

8.24 A CONTRATADA deverá manter, em Maués, AM, sede, filial ou representação dotada de infraestrutura técnica adequada, com os recursos humanos qualificados, necessários e suficientes para a prestação dos serviços contratados, comprovando posteriormente, caso vencedora, esta condição.

8.25 A CONTRATADA será responsável pela aprovação dos projetos junto aos órgãos competentes, bem como pela expedição do respectivo Alvará, nos locais onde a legislação municipal exija.

8.26 Aceitar, integralmente, todas as decisões, métodos e processos de inspeção, verificação e controle adotados pelo Ministério Público, acatando as observações da FISCALIZAÇÃO quanto à execução dos serviços e à qualidade dos materiais empregados, obrigando-se a fornecer todos os dados, elementos e explicações que a CONTRATANTE julgar necessários.

8.27 Comunicar imediatamente à CONTRATANTE, por escrito, toda e qualquer anormalidade que dificulte ou impossibilite a execução dos serviços e apresentar justificativa escrita, devidamente comprovada, nos casos de ocorrência de fato superveniente, excepcional ou imprevisível, estranho à vontade das partes, e de impedimento de execução por fato ou ato de terceiro reconhecido pela CONTRATANTE em documento contemporâneo a sua ocorrência, quando não puder cumprir os prazos estipulados para a execução, total ou parcial, dos serviços.

8.27.1. Caso ocorra atraso por culpa da CONTRATANTE, o prazo do cronograma será aumentado na mesma proporção.

8.28 Responsabilizar-se por todos os encargos e obrigações concernentes às legislações sociais, trabalhistas, tributárias, fiscais, comerciais, securitárias e previdenciárias que resultem ou venham resultar da execução deste objeto, incluindo as obrigações relativas a acidentes de trabalho, bem como por todas as despesas decorrentes da execução de eventuais trabalhos em horários extraordinários (diurno e noturno), e, em suma, todos os gastos e encargos com material e mão de obra necessários à completa realização dos serviços.

8.28.1 A inadimplência da CONTRATADA quanto aos encargos decorrentes da execução do objeto não transfere à CONTRATANTE a responsabilidade de seu pagamento.

8.29 Não transferir a outrem, no todo ou em parte, o objeto deste Termo sem prévia e expressa anuência da CONTRATANTE.

8.30 Manter-se, durante toda a execução dos serviços, em compatibilidade com as obrigações assumidas e com todas as condições de habilitação e qualificação exigidas neste Termo.

8.31 Substituir, reparar, corrigir, remover, refazer ou reconstituir, às suas expensas, no todo ou em parte, os serviços, peças ou materiais que não atendam às especificações exigidas, em que se verifiquem imperfeições, vícios, defeitos ou incorreções, ou rejeitados pela FISCALIZAÇÃO.

8.31.1 A ação de fiscalização não exonera a CONTRATADA de suas responsabilidades contratuais.

8.32 Realizar limpeza geral após a conclusão dos serviços, de forma a retirar todas as impurezas e resíduos gerados durante a execução das atividades, recolhendo todos os materiais reaproveitáveis em locais designados pela FISCALIZAÇÃO, a fim de que o espaço seja entregue em perfeitas condições de ocupação e uso.

8.32.1 Os materiais considerados como não aproveitáveis e o entulho serão recolhidos em recipientes apropriados e descartados em locais indicados, sem criar constrangimentos para a CONTRATANTE.

8.32.2 A CONTRATADA deverá adotar procedimentos ambientais quanto à destinação dos resíduos provenientes da execução dos serviços, **obedecendo, em especial, à Resolução CONAMA nº 307/02**, ou outra que venha a substituí-la.

8.33 Responsabilizar-se por falhas na execução dos serviços que venham a tornar-se aparentes em data posterior à sua entrega, ainda que tenha havido aceitação do mesmo.

8.34 Fornecer garantia contra defeitos ou falhas de execução dos serviços pelo prazo mínimo de cinco anos, contados da data do recebimento, sem custos adicionais para a CONTRATANTE.

8.35 Apresentar todos os documentos exigidos no contrato, tais como Documentos Técnicos, Garantia, projetos *As Built*, etc.

8.36 A CONTRATADA deverá, ainda, apresentar o Certificado de Garantia, devidamente acompanhado da Nota Fiscal de compra, Manuais e Documentações Técnicas de todos os equipamentos constante no Memorial Descritivo, Anexo I deste Projeto Básico.

## 9. DAS OBRIGAÇÕES DA CONTRATANTE

Constituem obrigações do Ministério Público do Estado do Amazonas / Procuradoria Geral de Justiça – PGJ-AM:

9.1 Designar, conforme dispõe o artigo 67 e §§ 1º e 2º, da Lei nº. 8.666/93 e alterações posteriores, representante(s) da PGJ-AM a ser(em) responsável(is) pelo acompanhamento e fiscalização dos serviços, sob os aspectos quantitativos e qualitativos.

9.2 Acompanhar e fiscalizar, como lhe aprouver e no seu exclusivo interesse, na forma prevista na Lei nº 8.666/93, o exato cumprimento das condições estipuladas.

9.2.1 **Essa fiscalização não exime a CONTRATADA das responsabilidades oriundas de suas falhas e/ou omissões.**

9.3 Aprovar previamente, através da FISCALIZAÇÃO, os equipamentos e materiais a serem aplicados na execução dos serviços, eventuais alterações de projeto e demais procedimentos.

9.4 Anotar em registro próprio e notificar a CONTRATADA, por escrito, a ocorrência de eventuais imperfeições no curso da execução do objeto, a fim de que qualquer falha seja sanada em tempo hábil, fixando prazo para a sua correção e exigindo as medidas reparadoras devidas.

9.5 Rejeitar, no todo ou em parte, serviço ou fornecimento realizado em desacordo com o Projeto Básico.

9.6 Prestar as informações e os esclarecimentos necessários ao desenvolvimento dos serviços.

9.7 Exigir da CONTRATADA o cumprimento da garantia, segurança e qualidade dos serviços prestados.

9.8 Efetuar regularmente o pagamento da CONTRATADA quanto aos serviços devidamente realizados, na sua totalidade ou parcialidade, dentro dos critérios estabelecidos neste documento, por meio de Ordem Bancária, após o atesto das notas fiscais pela FISCALIZAÇÃO e da apresentação dos documentos exigidos no item 12 deste Projeto Básico.

## 10. GARANTIA DE EXECUÇÃO CONTRATUAL

10.1 O Ministério Público exigirá, para a contratação resultante desta licitação, a prestação de garantia, em conformidade com o disposto no artigo 56, da Lei Federal nº 8.666/93, no percentual de 5% (cinco por cento) sobre o valor total da contratação.

10.1.1 Será ainda exigida prestação de garantia adicional de valor igual à diferença entre o valor limite de exequibilidade obtido durante o certame e o valor da proposta vencedora, desde que este seja inferior a 80% (oitenta por cento) da média aritmética calculada, nos termos do § 2º, do artigo 48, da Lei Federal nº 8.666/93.

10.2 No caso de acréscimo no valor contratual, a licitante vencedora obriga-se a depositar junto ao Ministério Público, na mesma modalidade, o valor referente à diferença da garantia. Mesma providência deverá ser tomada no caso de prorrogação no prazo contratual para adequar o vencimento da garantia ao disposto no subitem abaixo.

10.3 As garantias prestadas serão liberadas após a assinatura do Termo de Encerramento do contrato, e quando em dinheiro atualizadas monetariamente, conforme dispõe o § 4º, do artigo 56 da Lei n. 8.666/93.

## 11. DO PAGAMENTO

11.1 Apresentar, obedecendo ao Cronograma de Execução, na sede da CONTRATANTE, a fatura correspondente ao serviço executado no período, acompanhada de relatório dos serviços realizados no período, nos termos do subitem 8.1 deste Projeto Básico.

11.1.1 A fatura, devidamente acompanhada dos relatórios de medição, será submetida à FISCALIZAÇÃO, com o objetivo de atestar e certificar a plena execução dos serviços, obedecidas as condições estabelecidas no contrato.

11.2 Nenhum pagamento será efetuado à CONTRATADA enquanto pendente de liquidação qualquer obrigação financeira que lhe for imposta, em virtude de penalidade ou inadimplência.

## 12. DA FISCALIZAÇÃO

12.1 Sem prejuízo da plena responsabilidade da CONTRATADA perante o CONTRATANTE ou a terceiros, todos os trabalhos contratados estarão sujeitos à mais ampla e irrestrita fiscalização do CONTRATANTE, a qualquer hora, por seus representantes devidamente credenciados.

12.2 O CONTRATANTE far-se-á representar no local das obras e serviços por seu Agente Fiscalizador designado em portaria e, na falta ou impedimento deste, por seu substituto com as mesmas atribuições e poderes.

12.3 O CONTRATANTE, sem prejuízo das suas atribuições de fiscalização, poderá contratar profissionais consultores ou empresas especializadas, para o controle qualitativo e quantitativo das obras e serviços, assim como, o acompanhamento e desenvolvimento da execução, à vista dos projetos.

12.4 À Fiscalização compete: o acompanhamento e controle da execução das obras e serviços, as avaliações e medições dos serviços, até sua conclusão, observadas todas as condições expressas nos documentos que compõem o Contrato.

12.5 A Fiscalização lançará no Livro de Ocorrência de Obra todas as observações dignas de registro para controle da obra, devidamente assinadas pelo preposto da CONTRATADA.

12.6 Toda troca de informações e correspondências entre a CONTRATADA e CONTRATANTE, bem como todas as instruções da Fiscalização à CONTRATADA, devem ser por escrito, cabendo o seu registro no Livro de Ocorrências de Obra. Todos os expedientes escritos da CONTRATADA, após seu registro, serão encaminhados ao CONTRATANTE, para decisão, acompanhados de parecer da Fiscalização.

12.7 Compete à Fiscalização ter prévio conhecimento da ocorrência operacional das frentes e fases das obras e serviços, a fim de que seja obtido melhor rendimento, sem prejuízo da boa execução dos trabalhos.

12.8 A ocorrência de obstáculos e imprevistos durante a obra obrigará a CONTRATADA a fazer comunicação escrita dos fatos, cabendo à Fiscalização a decisão sobre as ocorrências.

12.9 A Fiscalização, constatando inoperância, desleixo, incapacidade, falta de exação ou ato desabonador, poderá determinar o afastamento do preposto ou de qualquer empregado da CONTRATADA, bem como de subempreiteiras e/ou subcontratadas.

12.10 Compete à Fiscalização, em conjunto com as demais áreas do CONTRATANTE, resolver as dúvidas e as questões expostas pela CONTRATADA, dando-lhes soluções rápidas e adequadas.

12.11 Qualquer erro ou imperícia na execução, constatada pela Fiscalização ou pela própria CONTRATADA, obrigando-a, à sua conta e risco, à correção, remoção e nova execução das partes impugnadas, mesmo que o erro resulte da insuficiência dos levantamentos e/ou projetos.

12.12 A inobservância ou desobediência às instruções e ordens da Fiscalização importará na aplicação das multas contratuais, relacionadas com o andamento das obras e serviços, e no desconto das faturas das despesas a que a CONTRATADA tenha dado causa, por ação ou omissão.

12.13 A Fiscalização poderá determinar a paralisação das obras e serviços, por razão relevante de ordem técnica, de segurança ou motivo de inobservância e/ou desobediência às suas ordens e instruções, cabendo à CONTRATADA, ressalvado o disposto no Edital e neste Caderno de Encargos, todos os ônus e encargos decorrentes da paralisação.

12.14 A determinação da paralisação, citada no item anterior, vigorará enquanto persistirem as razões da decisão, cabendo ao CONTRATANTE formalizar a sua suspensão.

12.15 No prazo de observação das obras e serviços, a CONTRATADA deverá executar, sob sua inteira responsabilidade, os trabalhos de reparos, consertos, reconstrução, retificação e restauração de defeitos ou falhas verificadas pela Fiscalização, após a emissão do Termo de Recebimento Provisório.

## 13. RESPONSABILIDADE

13.1 As despesas decorrentes de acidentes de trabalho, inclusive as relativas aos empregados de subempresas e/ou SUBCONTRATADAS, não cobertas por seguro, correrão por conta da CONTRATADA.

13.2 Correrão por conta, responsabilidade e risco da CONTRATADA as consequências de:

- sua negligência, imperícia e/ou omissão;
- infiltração de qualquer espécie ou natureza;
- ato ilícito seu, de seus empregados ou de terceiros em tudo que se referir à obra;
- acidente de qualquer natureza, com materiais, equipamentos, empregados seus ou de terceiros, na obra ou em decorrência dela.

13.3 Ocorrendo incêndio ou qualquer sinistro na obra, de modo a atingir trabalhos a cargo da CONTRATADA, terá esta, independentemente da cobertura do seguro, um prazo máximo de 24 horas, a partir da notificação do CONTRATANTE, para dar início à reparação ou reconstrução das partes atingidas.

13.4 A CONTRATADA obriga-se a manter constante e permanente vigilância sobre os trabalhos executados, materiais e equipamentos, cabendo-lhe toda a responsabilidade, por quaisquer perdas e danos que eventualmente venham a ocorrer.

#### 14. DA ELABORAÇÃO

O presente Projeto Básico foi elaborado pela Divisão Engenharia Arquitetura e Cálculo – DEAC em conformidade com as atribuições legais e regimentais, estando em consonância com as disposições legais e normativas aplicáveis, com o interesse e a conveniência da Administração e integra o procedimento interno.

#### DECLARAÇÃO DO SOLICITANTE

Declaro que este Projeto Básico está de acordo com as Leis nº 8.666/93, nº 5.194/66, nº 6.496/77, nº 8.078/90, nº 10.406/02, Resolução nº 81/12 do Conselho Nacional do Ministério Público e às demais legislações e normas pertinentes.

Manaus – AM, de de 2021.

**Eng. Paulo Augusto de Oliveira Lopes**

**CREA 6028-D**

Chefe da Divisão de Engenharia Arquitetura e Cálculo - DEAC

#### APROVAÇÃO

Despacho de Ciência.

Manaus – AM, de de 2021.

**Vivian da Silva Donato Lopes Martins**

Diretora – Geral

Despacho de Aprovação.

( ) Aprovado ( ) Não aprovado

Manaus – AM, de de 2021.

**Géber Mafra Rocha**

Subprocurador-Geral de Justiça para Assuntos Administrativos



Documento assinado eletronicamente por **Paulo Augusto de Oliveira Lopes, Chefe da Divisão de Engenharia, Arquitetura e Cálculo - DEAC**, em 25/11/2021, às 11:37, conforme art. 1º, III, "b", da Lei 11.419/2006.

---



A autenticidade do documento pode ser conferida no link [http://sei.mpam.mp.br/sei/controlador\\_externo.php?acao=documento\\_conferir&id\\_orgao\\_acesso\\_externo=0](http://sei.mpam.mp.br/sei/controlador_externo.php?acao=documento_conferir&id_orgao_acesso_externo=0) informando o código verificador **0731784** e o código CRC **A41BD5F1**.

---



**Ministério Público do Estado do Amazonas**  
Procuradoria-Geral de Justiça

**Comissão Permanente de Licitação**

**EDITAL DE TOMADA DE PREÇOS Nº 2001/2021-CPL/MP/PGJ**

**ANEXO I DO PROJETO BÁSICO**  
**MEMORIAL DESCRITIVO**



MEMORIAL DESCRITIVO		
<b>OBRA:</b>	Construção da Promotoria da Comarca de Maués	<b>DATA :</b> 16/03/2021 <b>L.S. Hora:</b> 86,60%
<b>DESCRIÇÃO:</b>	Construção da Promotoria de Maués - Modelo 2 Promotoria 2021	<b>BDI :</b> 28,35% <b>L.S. Mês:</b> 49,17%
<b>ENDEREÇO:</b>	Rua Guaranópolis S/N.	<b>FONTE</b> <b>VERSÃO</b> <b>REF.</b>
<b>CLIENTE:</b>	Procuradoria Geral de Justiça do Estado do Amazonas	ORSE 2021/05 08/2021
<b>OBSERVAÇÃO:</b>	Ajustado a Convenção coletiva 2021/2022 - AM000307/2021	SBC 2021/06 - Manaus 06/2021
<b>UNIDADES:</b>	147.59M <sup>2</sup>	SEDOP 2021/03 COM DESONERAÇÃO 03/2021
<b>VALOR POR UNIDADE:</b>	R\$ 6.587,36	SICRO 2021/01 COM DESONERAÇÃO 05/2021
		SINAPI 2021/07 COM DESONERAÇÃO 08/2021
		COMPOSIÇÕES PRÓPRIAS

## 1. ADMINISTRAÇÃO DA OBRA

### a) GENERALIDADES

O presente memorial tem por objetivo estabelecer as condições que nortearão o desenvolvimento dos serviços relativos à construção de edificação destinada a instalar as promotorias de justiça da comarca de Coari/AM, em terreno localizado na estrada Coari-Mamiá – quilômetro 02, s/n.º, Coari, com fornecimento total de mão de obra, ferramentas, equipamentos, materiais de consumo e materiais de reposição necessários para execução dos serviços; Contendo as indicações dos locais de aplicação de cada serviço, a especificações dos materiais bem como as normas de execução dos serviços.

### b) RESUMO DO SERVIÇO

Consiste na construção do prédio destinado à instalação da Promotoria de Justiça da Comarca de Coari.

### c) OBRIGAÇÕES DA CONTRATADA

Para fiel observância do contrato e perfeita execução e acabamento dos serviços a CONTRATADA deverá manter no local pessoal técnico habilitado e obriga-se a prestar toda assistência técnica e administrativa, com a finalidade de imprimir aos trabalhos o ritmo necessário ao cumprimento dos prazos contratuais;

Para comunicação direta com a fiscalização a CONTRATADA deverá manter no local dos serviços um livro de ocorrências, que será atualizado diariamente pelo responsável dos serviços. Este deve ser preenchido manualmente com no mínimo as seguintes informações: 1) Nome e função de todos os funcionários e ou prestadores de serviços que estão no local; 2) Condições climáticas do dia com descrição de intensidade de chuva, horário do início e do fim da chuva; 3) Descrição sucinta dos serviços a serem realizados naquele dia; 4) Observações e 5) visto da fiscalização e do encarregado dos serviços. O Livro de ocorrências deve ser um caderno tipo brochura de capa dura e folhas numeradas com um termo de abertura inicial.

Para os serviços a CONTRATADA fornecerá e conservará no local dos serviços, todos os equipamentos mecânicos, ferramentas indispensáveis ao desenvolvimento dos trabalhos, os materiais necessários, os equipamentos de proteção individual e coletivos e mão-de-obra adequada à natureza dos serviços de modo a assegurar a formação de equipes homogêneas e idôneas, compostas de número suficiente de operários, mestres e encarregados, assegurando, assim, o progresso satisfatório dos serviços;

A CONTRATADA será responsável pela regularização dos serviços junto aos órgãos competentes, bem como diligenciar junto aos respectivos órgãos para a expedição de documentos referente à legalização da obra (Alvará, Licenças, Taxas, Estudos e Outros).

As especificações e referências de materiais que por ventura não sejam discriminados neste caderno de encargos serão apresentados posteriormente pela FISCALIZAÇÃO.

### d) CONSIDERAÇÕES PRELIMINARES

Os serviços não aprovados, ou que se apresentarem defeituosos durante sua execução, serão demolidos e reconstruídos por conta exclusiva da CONTRATADA;

Os materiais que não satisfizerem as especificações ou forem julgados inadequados serão removidos do canteiro de obras dentro de 48 (quarenta e oito) horas a contar da determinação do Engenheiro Fiscal;

#### i) Corpo Técnico da Obra.

Ter no quadro de funcionários da empresa, no mínimo 01 (um) Engenheiro Civil ou Arquiteto que deverá estar presente diariamente, ter

um encarregado pelos serviços que deverá estar presente durante toda a execução dos serviços.

#### ii) Ferramentas/ EPI's.

Serão obedecidas todas as recomendações, com relação à segurança do trabalho, contidas nas Normas Regulamentadoras;

\*Norma Regulamentadora Nº 06 – Equipamentos de Proteção Individual – EPI;

A empresa é obrigada a fornecer aos empregados, gratuitamente, os EPI adequados ao risco do trabalho, eles devem estar em perfeito estado de conservação e funcionamento, a fim de resguardar a saúde, a segurança e a integridade física dos trabalhadores. Todos os trabalhadores deve ter treinamento para o uso correto dos equipamentos, e estes ao ser entregues ao empregado através de protocolo formal, devem possuir o CA

<b>MEMORIAL DESCRITIVO</b>				
	<b>OBRA:</b>	Construção da Promotoria da Comarca de Maués	<b>DATA :</b> 16/03/2021	<b>L.S. Hora:</b> 86,60%
	<b>DESCRIÇÃO:</b>	Construção da Promotoria de Maués - Modelo 2 Promotoria 2021	<b>BDI :</b> 28,35%	<b>L.S. Mês:</b> 49,17%
	<b>ENDEREÇO:</b>	Rua Guaranópolis S/N.	<b>FONTE</b>	<b>VERSÃO</b>
	<b>CLIENTE:</b>	Procuradoria Geral de Justiça do Estado do Amazonas	ORSE	2021/05
	<b>OBSERVAÇÃO:</b>	Ajustado a Convenção coletiva 2021/2022 - AM000307/2021	SBC	2021/06 - Manaus
	<b>UNIDADES:</b>	147.59M <sup>2</sup>	SEDOP	2021/03 COM DESONERAÇÃO
	<b>VALOR POR UNIDADE:</b>	R\$ 6.587,36	SICRO	2021/01 COM DESONERAÇÃO
			SINAPI	2021/07 COM DESONERAÇÃO
				COMPOSIÇÕES PRÓPRIAS
				<b>REF.</b>
				08/2021
				06/2021
				03/2021
				05/2021
				08/2021

(Certificado de Aprovação) do MTE para que possam ser utilizados.

\*Norma Regulamentadora Nº 07 – Programas de Controle Médico de Saúde Ocupacional – PCMSO;  
A Contratada deve apresentar o PCMSO, devidamente registrado e assinado por responsável legal em até 10 dias úteis do início das atividades no canteiro de obra.

\*Norma Regulamentadora Nº 09 – Programas de Prevenção de Riscos Ambientais – PPRA;  
O PPRA – item 9.1.1 – estabelece a obrigatoriedade da elaboração e implementação, por parte de todos empregadores e instituições que admitam trabalhadores como empregados, do Programa de Prevenção de Riscos Ambientais (PPRA).

\*Norma Regulamentadora Nº 10 – Segurança em Instalações e Serviços em Eletricidade;  
Todo o pessoal envolvido na realização dos serviços elétricos deve ter treinamento na NR-10, inclusive as pessoas que não estão envolvidas diretamente no serviço, mas também os que compartilham da mesma área de trabalho onde os serviços elétricos estão sendo desenvolvidos. Somente poderá trabalhar em instalações elétricas os trabalhadores que possuírem treinamento específico sobre os riscos decorrentes do emprego da energia elétrica e das principais medidas de prevenção de acidentes em instalações elétricas, de acordo com o estabelecido no Anexo III da NR-10 (Treinamento).

\*Norma Regulamentadora Nº 17 – Ergonomia;  
A CONTRATADA deve estabelecer parâmetros de ergonomia e treinar seu funcionário na observação destes a fim de garantir a saúde, segurança e conforto do funcionário.

\*Norma Regulamentadora Nº 18 - Condições e Meio Ambiente de Trabalho na Indústria da Construção;  
A CONTRATADA deve estabelecer diretrizes de ordem administrativa, de planejamento e de organização, que objetivam a realização de medidas de controle e sistemas preventivos de segurança nos processos, nas condições e no meio ambiente de trabalho na Indústria da Construção.

\*Norma Regulamentadora Nº 21 – Trabalho a Céu Aberto;  
Durante a fase aberta da obra a CONTRATADA deve providenciar existência de abrigos, ainda que rústicos capazes de proteger os trabalhadores contra intempéries, sendo eles quaisquer condições climáticas que estejam mais intensas; vento forte, chuva torrencial, tempestade, furacão, seca, vendaval etc.

\*Norma Regulamentadora Nº 23 – Proteção Contra Incêndios;  
Visando à prevenção da saúde e integridade física dos trabalhadores e a CONTRATADA deve realizar treinamento com seu pessoal e colocar a disposição no canteiro de obras equipamentos necessários para o combate a incêndio em um eventual sinistro.

\*Norma Regulamentadora Nº 24 – Condições Sanitárias e de Conforto nos Locais de Trabalho;  
A CONTRATADA deve providenciar condições sanitárias e de conforto como instalações sanitárias, vestiários, refeitórios e cozinhas compatíveis com as regulamentações existentes.

\*Norma Regulamentadora Nº 25 – Resíduos Industriais;  
Refere-se a medidas preventivas relacionadas a resíduos industriais no que diz respeito ao destino final do mesmo.

A NR-25 destaca que é proibido o lançamento ou a liberação nos ambientes de trabalho de quaisquer contaminantes gasosos sob a forma de matéria ou energia, direta ou indiretamente, de forma a serem ultrapassados os limites de tolerância estabelecidos pela norma NR-15.

\*Norma Regulamentadora Nº 26 – Sinalização de Segurança;  
A CONTRATADA deve providenciar segundo a norma regulamentadora Nº26 as áreas de trabalho e seus respectivos e riscos, identificando os equipamentos de segurança e delimitando-as.

\*Norma Regulamentadora Nº 35 – Trabalho em Altura;  
A CONTRATADA deve estabelecer os requisitos mínimos e as medidas de proteção para o trabalho em altura,

MEMORIAL DESCRITIVO		
<b>OBRA:</b>	Construção da Promotoria da Comarca de Maués	<b>DATA :</b> 16/03/2021 <b>L.S. Hora:</b> 86,60%
<b>DESCRIÇÃO:</b>	Construção da Promotoria de Maués - Modelo 2 Promotoria 2021	<b>BDI :</b> 28,35% <b>L.S. Mês:</b> 49,17%
<b>ENDEREÇO:</b>	Rua Guaranópolis S/N.	<b>FONTE</b> <b>VERSÃO</b> <b>REF.</b>
<b>CLIENTE:</b>	Procuradoria Geral de Justiça do Estado do Amazonas	ORSE 2021/05 08/2021
<b>OBSERVAÇÃO:</b>	Ajustado a Convenção coletiva 2021/2022 - AM000307/2021	SBC 2021/06 - Manaus 06/2021
<b>UNIDADES:</b>	147.59M <sup>2</sup>	SEDOP 2021/03 COM DESONERAÇÃO 03/2021
<b>VALOR POR UNIDADE:</b>	R\$ 6.587,36	SICRO 2021/01 COM DESONERAÇÃO 05/2021
		SINAPI 2021/07 COM DESONERAÇÃO 08/2021
		COMPOSIÇÕES PRÓPRIAS

envolvendo o planejamento, a organização e a execução, de forma a garantir a segurança e a saúde dos trabalhadores envolvidos direta ou indiretamente com esta atividade. O treinamento ou curso da NR-35 tem validade de dois anos, sendo necessária a comprovação dos trabalhadores quanto ao curso desta norma. Haverá particular atenção para o cumprimento das exigências de proteger as partes móveis dos equipamentos e de evitar que as ferramentas manuais sejam abandonadas sobre passagens, escadas, andaimes e superfícies de trabalho, bem como para o respeito ao dispositivo que proíbe a ligação de mais de uma ferramenta elétrica na mesma tomada de corrente.

As ferramentas e equipamentos de uso no canteiro de obras serão dimensionados, especificados e fornecidos pela CONTRATADA, de acordo com o seu plano de execução de construção, observadas as especificações estabelecidas.

Todos os materiais a serem empregados na obra deverão ser novos, comprovadamente de primeira qualidade, e estarem de acordo com as especificações.

A FISCALIZAÇÃO poderá solicitar à CONTRATADA a apresentação de informações, por escrito, dos locais de origem dos materiais ou de certificados de ensaios relativos aos mesmos. Os ensaios e as verificações serão providenciados pela CONTRATADA, sem ônus para o MPE/AM.

A CONTRATADA deverá submeter à aprovação da FISCALIZAÇÃO amostras dos materiais a serem empregados e, cada lote ou partida de material será confrontado com a respectiva amostra, previamente aprovada pela FISCALIZAÇÃO. Depois de autenticadas pela FISCALIZAÇÃO e pela CONTRATADA, as amostras serão conservadas no canteiro de obras até o final dos trabalhos de forma a facultar, a qualquer tempo, a verificação de sua perfeita correspondência com os materiais fornecidos ou já empregados.

Os materiais que não atenderem às especificações não poderão ser estocados no canteiro de obras. Caberá à CONTRATADA prover a obra de toda a segurança necessária aos seus funcionários, que sejam no tocante à Proteção Individual e Coletiva, por meio do uso dos EPI's/EPC, como também na eliminação das condições inseguras com instalações apropriadas para execução dos serviços. Além disso, também fica a cargo da CONTRATADA a responsabilidade sobre as condições de higiene no canteiro de obra conforme as Normas Regulamentadoras estabelecem.

A proteção individual e coletiva constitui condição básica para início de qualquer obra, portanto será obrigatório a todos os funcionários da CONTRATADA o uso de botas, capacetes, uniformes, luvas, crachás de identificação e outros equipamentos de segurança pertinentes à atividade desenvolvida conforme indicado nas Normas Regulamentadoras.

## 1.1. ADMINISTRAÇÃO LOCAL

### I) CONTEÚDO DO SERVIÇO:

A CONTRATADA deverá levar em consideração todos os custos com pessoal, durante o tempo necessário para execução dos serviços.

### II) PROCEDIMENTO EXECUTIVO:

A CONTRATADA deverá tomar imediatamente após a assinatura do contrato, as providências necessárias para o início efetivo dos serviços em obediência ao cronograma físico-financeiro (designação do engenheiro residente, do mestre de obra, providências quanto a regularização da obra (alvará, registros no CREA e INSS e outras medidas administrativas).

### III) APLICAÇÃO:

Durante toda a execução do contrato

### 1.1.1. 011008 - EQUIPE DE OBRA-ENGENHEIRO/MESTRE/APONTADOR+2 VIGIAS (MES)

#### EQUIPE DE OBRA-ENGENHEIRO/MESTRE/APONTADOR+2 VIGIAS (MES)

##### I) CONTEÚDO DO SERVIÇO:

Ter no quadro de funcionários da Administração da Obra, no mínimo 01 (um) engenheiro residente que será o responsável técnico local, deverá acompanhar a execução dos serviços e o cronograma da obra diariamente estando presente, no mínimo, 6 (seis) horas por dia;

01 (um) Mestre de obras, no período integral em que a obra ocorrer, o mestre de obras será responsável pelo controle das equipes distribuição das tarefas e materiais;

<b>MEMORIAL DESCRITIVO</b>					
 <small>Divisão de Engenharia, Arquitetura e Cálculo</small>	<b>OBRA:</b>	Construção da Promotoria da Comarca de Maués	<b>DATA :</b> 16/03/2021	<b>L.S. Hora:</b> 86,60%	
	<b>DESCRIÇÃO:</b>	Construção da Promotoria de Maués - Modelo 2 Promotoria 2021	<b>BDI :</b> 28,35%	<b>L.S. Mês:</b> 49,17%	
	<b>ENDEREÇO:</b>	Rua Guaranópolis S/N.	<b>FONTE</b>	<b>VERSÃO</b>	<b>REF.</b>
	<b>CLIENTE:</b>	Procuradoria Geral de Justiça do Estado do Amazonas	ORSE	2021/05	08/2021
	<b>OBSERVAÇÃO:</b>	Ajustado a Convenção coletiva 2021/2022 - AM000307/2021	SBC	2021/06 - Manaus	06/2021
	<b>UNIDADES:</b>	147.59M <sup>2</sup>	SEDOP	2021/03 COM DESONERAÇÃO	03/2021
	<b>VALOR POR UNIDADE:</b>	R\$ 6.587,36	SICRO	2021/01 COM DESONERAÇÃO	05/2021
		SINAPI	2021/07 COM DESONERAÇÃO COMPOSIÇÕES PRÓPRIAS	08/2021	

01 (um) apontador, no período integral em que a obra ocorrer, o apontador será responsável pelo recebimento, controle e distribuição de todos os materiais e ferramentas;

01 (um) posto de Vigia/ Guarda de Segurança, no período integral em que a obra ocorrer.

II) PROCEDIMENTO EXECUTIVO:

A CONTRATADA deverá colocar durante a execução dos serviços, uma equipe de administração da obra que deverá controlá-la e tomar todas as providências para a realização dos serviços dentro do prazo e dentro dos custos estimados.

III) APLICAÇÃO:

Durante toda a execução dos serviços.

## 1.2. ALIMENTAÇÃO, TRANSPORTE, EPI'S E FERRAMENTAIS

I) CONTEÚDO DO SERVIÇO:

A CONTRATADA deverá considerar todos os custos com transporte e EPI's do pessoal da obra e ferramentas de uso geral durante o tempo necessário para execução dos serviços.

II) PROCEDIMENTO EXECUTIVO:

A CONTRATADA deverá tomar imediatamente após a assinatura do contrato, as providências necessárias para que no início dos serviços todas os materiais no que dizem respeito a ferramental, fardamento e disponibilidade de pessoal no horário já estejam providenciados.

III) APLICAÇÃO:

Durante toda a execução do contrato

### 1.2.1. MPAM - 001 - EPI e Ferramental (Mês)

I) CONTEÚDO DO SERVIÇO:

O fornecimento e manutenção dos EPI, EPC, uniformes e ferramentas de uso coletivo será de inteira responsabilidade da CONTRATADA e deverão estar dentro das necessidades dos serviços e especificações contidas nas Norma Regulamentadora.

II) PROCEDIMENTO EXECUTIVO:

1)a CONTRATADA deverá colocar a disposição dos operários que realizarão os serviços todos os equipamento de segurança, conforme o tipo de serviços em execução. Todos os equipamentos e ferramentas deverão estar em perfeitas condições de uso.

2) A montagem e desmontagem do equipamento deverá ser feito por pessoal especializado com ferramental e equipamento apropriado;

III) APLICAÇÃO:

Durante toda a execução dos serviços.

### 1.2.2. MPAM - 002 - Taxas e Emolumentos (un)

I) CONTEÚDO DO SERVIÇO:

Todas as taxas e licenças serão de inteira responsabilidade da CONTRATADA e deverá ser feito dentro das especificações da Lei.

### 1.2.3. CP-6211-014022 - CONSUMO CAFÉ MATINAL, ALMOÇO, E VALE-TRANSPORTE PARA OPERÁRIO (DIA)

I) CONTEÚDO DO SERVIÇO:

O fornecimento das refeições (café da manhã e almoço) bem como o transporte dos funcionário da obra será de inteira responsabilidade da CONTRATADA e deverão estar dentro de padrões de qualidade superior.

II) PROCEDIMENTO EXECUTIVO:

1)a CONTRATADA deverá colocar a disposição dos operários que realizarão os serviços alimentação com

MEMORIAL DESCRITIVO		
<b>OBRA:</b>	Construção da Promotoria da Comarca de Maués	<b>DATA :</b> 16/03/2021 <b>L.S. Hora:</b> 86,60%
<b>DESCRIÇÃO:</b>	Construção da Promotoria de Maués - Modelo 2 Promotoria 2021	<b>BDI :</b> 28,35% <b>L.S. Mês:</b> 49,17%
<b>ENDEREÇO:</b>	Rua Guaranópolis S/N.	<b>FONTE</b> <b>VERSÃO</b> <b>REF.</b>
<b>CLIENTE:</b>	Procuradoria Geral de Justiça do Estado do Amazonas	ORSE 2021/05 08/2021
<b>OBSERVAÇÃO:</b>	Ajustado a Convenção coletiva 2021/2022 - AM000307/2021	SBC 2021/06 - Manaus 06/2021
<b>UNIDADES:</b>	147.59M <sup>2</sup>	SEDOP 2021/03 COM DESONERAÇÃO 03/2021
<b>VALOR POR UNIDADE:</b>	R\$ 6.587,36	SICRO 2021/01 COM DESONERAÇÃO 05/2021
		SINAPI 2021/07 COM DESONERAÇÃO 08/2021
		COMPOSIÇÕES PRÓPRIAS

qualidade superior e em quantidades mínimas suficientes e compatíveis com os níveis de esforços exigidos para aquele tipo de serviço.

2)A CONTRATADA deverá providenciar local adequado para a realização das refeições;

3) A CONTRATADA fornecerá também transporte aos funcionários da obra através de reembolso financeiro e ou disponibilizando veículo transportador em conformidade com as legislações vigentes.

III) APLICAÇÃO:

Durante toda a execução dos serviços.

#### 1.2.4. COMP-338425 - Complementares (Cursos, Exames e Seguros) (H)

I) CONTEÚDO DO SERVIÇO:

Aplicação de Exames admissionais, cursos de especialização e seguro de vida para trabalhadores ligados à obra.

II) PROCEDIMENTO EXECUTIVO:

Exames admissionais relacionados à saúde da mão de obra especializada ligada à empresa contratada;

Cursos de especialização ligados à engenharia e segurança de trabalho;

Seguro de vida aos trabalhadores recorrentes na obra;

III) APLICAÇÃO:

Relevante aos funcionários ligados à obra especificada neste documento.

#### 1.3. MOBILIZAÇÃO / DESMOBILIZAÇÃO

A mobilização consiste no conjunto de providências a serem adotadas visando-se o início das obras. Incluem-se neste serviço a localização, o preparo e a disponibilização, no local da obra, de todos os equipamentos, mão-de-obra, materiais e instalações necessários à execução dos serviços contratados. A CONTRATADA deverá levar em consideração todos os custos com o envio de Equipamentos, Materiais e Pessoal estadia do pessoal responsável pela supervisão da obra.

A Desmobilização consiste no conjunto de providências a serem adotadas visando-se o encerramento dos serviços contratados de acordo com o especificado.

##### 1.3.1. COMP-505167 - Mobilização e desmobilização de equipamentos via fluvial - Manaus / , Itacoatiara, Uricurituba, Parintins, Maués (ida e volta), balsa fretada c/ empurrador de 315HP p/ 500 ton (T/KM)

I) CONTEÚDO DO SERVIÇO: Considera-se uma balsa fretada que irá transportar todos os materiais e equipamentos de Manaus para Tefé. II) PROCEDIMENTO DE EXECUÇÃO Serão colocados todos os equipamentos, insumos e ferramentais necessárias a execução dos serviços no local em uma balsa, que transportará para Tefé. III) APLICAÇÃO Durante o período de execução da obra.

#### 2. SERVIÇOS PRELIMINARES

Todos os serviços a serem realizados nos primeiros momentos da obra, para garantir a segurança dos operários, bem como dar condições ao local onde serão realizados os serviços para uma boa fruição da obra.

##### 2.1. TERRENO

Local onde serão executados os serviços da obra

##### 2.1.1. 00020193 - LOCAÇÃO DE ANDAIME METALICO TIPO FACHADEIRO, LARGURA DE 1,20 M, ALTURA POR PEÇA DE 2,0 M, INCLUINDO SAPATAS E ITENS NECESSARIOS A INSTALACAO (M2XMES)

I) CONTEÚDO DO SERVIÇO:

Consideram-se material e mão-de-obra para montagem/desmontagem do andaime.

II) PROCEDIMENTO EXECUTIVO:

A CONTRATADA de providenciará andaimes metálicos para todo trabalho que esteja situado a mais de 1,5 m de altura.

Os andaimes serão compostos por peças novas não amassadas, enferrujadas ou com qualquer tipo de avaria que possa comprometer sua funcionalidade. O ponto de instalação de qualquer aparelho de içar materiais será escolhido de modo a não comprometer a estabilidade e segurança do andaime. As torres de andaime não podem

MEMORIAL DESCRITIVO		
<b>OBRA:</b>	Construção da Promotória da Comarca de Maués	<b>DATA :</b> 16/03/2021 <b>L.S. Hora:</b> 86,60%
<b>DESCRIÇÃO:</b>	Construção da Promotória de Maués - Modelo 2 Promotória 2021	<b>BDI :</b> 28,35% <b>L.S. Mês:</b> 49,17%
<b>ENDEREÇO:</b>	Rua Guaranópolis S/N.	<b>FONTE</b>
<b>CLIENTE:</b>	Procuradoria Geral de Justiça do Estado do Amazonas	<b>VERSÃO</b>
<b>OBSERVAÇÃO:</b>	Ajustado a Convenção coletiva 2021/2022 - AM000307/2021	<b>REF.</b>
<b>UNIDADES:</b>	147.59M <sup>2</sup>	ORSE 2021/05 08/2021
<b>VALOR POR UNIDADE:</b>	R\$ 6.587,36	SBC 2021/06 - Manaus 06/2021
		SEDOP 2021/03 COM DESONERAÇÃO 03/2021
		SICRO 2021/01 COM DESONERAÇÃO 05/2021
		SINAPI 2021/07 COM DESONERAÇÃO 08/2021
		COMPOSIÇÕES PRÓPRIAS

exceder, em altura, quatro vezes a menor dimensão da base de apoio, quando não estaiadas.

III) APLICAÇÃO:

Em serviços de alvenaria, pintura, revestimentos e outros serviços que forem necessários.

**2.1.2. 00010527 - LOCAÇÃO DE ANDAIME METALICO TUBULAR DE ENCAIXE, TIPO DE TORRE, COM LARGURA DE 1 ATE 1,5 M E ALTURA DE \*1,00\* M (INCLUSO SAPATAS FIXAS OU RODIZIOS) (MXMES)**

I) CONTEÚDO DO SERVIÇO:

Consideram-se material e mão-de-obra para montagem/desmontagem do andaime.

II) PROCEDIMENTO EXECUTIVO:

A CONTRATADA de providenciará andaimes metálicos para todo trabalho que esteja situado a mais de 1,5 m de altura.

Os andaimes serão compostos por peças novas não amassadas, enferrujadas ou com qualquer tipo de avaria que possa a comprometer sua funcionalidade. O ponto de instalação de qualquer aparelho de içar materiais será escolhido de modo a não comprometer a estabilidade e segurança do andaime. As torres de andaime não podem exceder, em altura, quatro vezes a menor dimensão da base de apoio, quando não estaiadas.

III) APLICAÇÃO:

Em serviços de alvenaria, pintura, revestimentos e outros serviços que forem necessários.

**2.1.3. 5501700 - Desmatamento, destocamento, limpeza de área e estocagem do material de limpeza com árvores de diâmetro até 0,15 m (m<sup>2</sup>)**

Os serviços de desmatamento, destocamento e limpeza consistem no conjunto de operações destinadas à remoção das obstruções naturais ou artificiais existentes nas de implantação da obra, áreas de empréstimo e áreas de ocorrência de material.

Destacamento e destocamento consistem no corte e remoção de toda vegetação (árvores, arbustos e outros) de qualquer densidade ou tipo.

Consideram-se como limpeza as operações de escavação e remoção total dos tocos e raízes, da camada de solo orgânico, entulho, matacões ou de qualquer outro material considerado prejudicial na profundidade necessária até o nível do terreno considerado apto para terraplanagem.

**2.1.4. 022911 - REMOÇÃO E BOTA-FORA DE ENTULHO EM CAMINHAO 12m3-PERCURSO 12km (M3)**

Carga, transporte e descarga de material resultante de demolições, remoções e limpezas, com Distância Média de Transporte (DMT) de 12km.

**2.1.5. 5914655 - Carga, manobra e descarga de materiais diversos em caminhão carroceria de 15 t - carga e descarga manuais (t)**

I) CONTEÚDO DO SERVIÇO

Execução de carga e descarga dos entulhos gerados na obra.

II) PROCEDIMENTO EXECUTIVO

Deverão ser tomadas medidas adequadas para proteção contra danos aos operários, aos transeuntes e observadas as prescrições da Norma Regulamentadora NR 18 - Condições de Trabalho na Indústria da Construção (MTb). Uso de mão-de-obra habilitada e ferramental adequado.

Uso obrigatório de Equipamento de Proteção Individual (EPI).

III) APLICAÇÃO

Todas as alvenarias.

**2.2. INFRAESTRUTURA DO CANTEIRO**

**2.1. 012031 - INSTALAÇÃO PROVISÓRIA DE AGUA/LUZ/FORÇA/ESGOTOS (UN)**

A ser utilizada pela empreiteira

**2.2.1. S06096 - Ligação Predial de Água em Mureta de Concreto, Provisória ou Definitiva, com Fornecimento de Material, inclusive Mureta e Hidrômetro, Rede DN 50mm (UN)**

Consideram-se material, mão-de-obra e equipamentos para montagem/desmontagem de elementos sanitário,

MEMORIAL DESCRITIVO		
<b>OBRA:</b>	Construção da Promotoria da Comarca de Maués	<b>DATA :</b> 16/03/2021 <b>L.S. Hora:</b> 86,60%
<b>DESCRIÇÃO:</b>	Construção da Promotoria de Maués - Modelo 2 Promotoria 2021	<b>BDI :</b> 28,35% <b>L.S. Mês:</b> 49,17%
<b>ENDEREÇO:</b>	Rua Guaranópolis S/N.	<b>FONTE</b> <b>VERSÃO</b> <b>REF.</b>
<b>CLIENTE:</b>	Procuradoria Geral de Justiça do Estado do Amazonas	ORSE 2021/05 08/2021
<b>OBSERVAÇÃO:</b>	Ajustado a Convenção coletiva 2021/2022 - AM000307/2021	SBC 2021/06 - Manaus 06/2021
<b>UNIDADES:</b>	147.59M <sup>2</sup>	SEDOP 2021/03 COM DESONERAÇÃO 03/2021
<b>VALOR POR UNIDADE:</b>	R\$ 6.587,36	SICRO 2021/01 COM DESONERAÇÃO 05/2021
		SINAPI 2021/07 COM DESONERAÇÃO 08/2021
		COMPOSIÇÕES PRÓPRIAS

abastecimento de água e fornecimento de energia a ser utilizada pela construtora durante a realização dos serviços.

**II) PROCEDIMENTO EXECUTIVO:**

A CONTRATADA providenciará licenças e autorizações para realizar as ligações elétrica e hidrossanitárias para uso do pessoal da obra.

Todo os materiais (tubulações, cabos, pontos de tomadas elétricas e ou hidrossanitárias, vasos, lavatórios e outros)deverão ser disponibilizados para montagem dos elementos do canteiro de obra.

Após o termino dos serviços todas os elementos deverão ser retirados e a autorizações serem finalizadas.

**III) APLICAÇÃO:**

No canteiro de obra.

**2.2.2. 93210 - EXECUÇÃO DE REFEITÓRIO EM CANTEIRO DE OBRA EM CHAPA DE MADEIRA COMPENSADA, NÃO INCLUSO MOBILIÁRIO E EQUIPAMENTOS. AF\_02/2016 (M2)**

**I) Conteúdo do Serviço:**

Material, mão de obra e equipamentos para execução de refeitório.

**II) Procedimento executivo:**

Construção em chapa de madeira compensada para realização de refeições e bebedouro.

**III) Aplicação:**

Local indicado pela fiscalização

**2.2.3. 00010778 - LOCAÇÃO DE CONTAINER 2,30 X 6,00 M, ALT. 2,50 M, PARA SANITARIO, COM 4 BACIAS, 8 CHUVEIROS,1 LAVATORIO E 1 MICTORIO (MES)**

**I) CONTEÚDO DO SERVIÇO:**

Considerar o serviço de locação de um container onde funcionará as instalações sanitárias necessárias as atividades da obra, incluído instalações elétricas provisórias.

**II) PROCEDIMENTO EXECUTIVO:**

Será composta da seguinte forma:

Área destinada as instalações sanitárias com pelo menos quatro posições para vaso sanitário individualizados, 8 posições para instalação de chuveiros um lavatório e 1 mictório. As instalações apenas serão desmontadas ao término da obra.

**III) APLICAÇÃO:**

Em local a ser definido juntamente com a fiscalização.

**2.2.4. S04657 - Locação de container - Escritório com banheiro - 6,20 x 2,20m (mês)**

**I) Conteúdo do Serviço:**

A CONTRATADA deverá manter no local do serviço um abrigo provisório metálico pré-fabricado, onde funcionará o escritório da obra, e servirá de apoio aos funcionários da CONTRATADA durante a realização do serviço.

**II) Procedimento executivo:**

A contratada disporá em local indicado pela fiscalização um abrigo provisório metálico para uso como escritório da obra e apoio para os funcionários que realizarão o serviço. Este abrigo deve conter acomodações e infraestrutura para o escritório da obra, local para guardar documentação administrativa e material de apoio administrativo para o pessoal de controle do serviço.

**III) Aplicação:**

Durante toda realização do serviço.

**2.2.5. 016500 - PLACA DE RESPONSABILIDADE TECNICA EM OBRAS (M2)**

**I) CONTEÚDO DO SERVIÇO:**

Considerar o fornecimento de material e mão-de-obra para a montagem , transporte e instalação de uma placa com as informações do responsável técnico e dados da obra.

**II) PROCEDIMENTO EXECUTIVO:**

1)Impressão digital em lona tipo back light conforme modelo a ser fornecido pela fiscalização.

2) montagem de suporte em madeira para exposição da lona;

**III) APLICAÇÃO:**

Durante toda a execução do contrato

<b>MEMORIAL DESCRITIVO</b>					
 <small>Divisão de Engenharia, Arquitetura e Cálculo</small>	<b>OBRA:</b>	Construção da Promotória da Comarca de Maués	<b>DATA :</b> 16/03/2021	<b>L.S. Hora:</b> 86,60%	
	<b>DESCRIÇÃO:</b>	Construção da Promotória de Maués - Modelo 2 Promotória 2021	<b>BDI :</b> 28,35%	<b>L.S. Mês:</b> 49,17%	
	<b>ENDEREÇO:</b>	Rua Guaranópolis S/N.	<b>FONTE</b>	<b>VERSÃO</b>	<b>REF.</b>
	<b>CLIENTE:</b>	Procuradoria Geral de Justiça do Estado do Amazonas	ORSE	2021/05	08/2021
	<b>OBSERVAÇÃO:</b>	Ajustado a Convenção coletiva 2021/2022 - AM000307/2021	SBC	2021/06 - Manaus	06/2021
	<b>UNIDADES:</b>	147.59M <sup>2</sup>	SEDOP	2021/03 COM DESONERAÇÃO	03/2021
	<b>VALOR POR UNIDADE:</b>	R\$ 6.587,36	SICRO	2021/01 COM DESONERAÇÃO	05/2021
		SINAPI	2021/07 COM DESONERAÇÃO COMPOSIÇÕES PRÓPRIAS	08/2021	

### 2.2.6. S09416 - Instalação provisória de energia elétrica, aerea, trifasica, em poste galvanizado, exclusive fornecimento do medidor (un)

#### I) CONTEÚDO DO SERVIÇO:

Considerar o fornecimento de material e mão-de-obra para a montagem , de entrada de energia provisória

#### II) PROCEDIMENTO EXECUTIVO:

- 1) Solicitar da concessionária local ligação provisória;
- 2) Montar rede de distribuição interna;
- 3) Montar quadro de proteção dos circuitos;

#### III) APLICAÇÃO:

Durante toda a execução do contrato

### 2.3. PROJETOS

Constitui no fornecimento de elementos gráfico que serão utilizados na obra para execução dos serviços.

#### 2.3.1. 000301 - PROJETO ESTRUTURAL PARA EDIFICACOES (M2)

##### I) Conteúdo.

fornecimento de mão de obra especializada para desenvolvimento do projeto estrutural.

##### II) Procedimento executivo.

realizar todo o calculo estrutural das edificações.

##### III) Aplicação.

Início da obra.

#### 2.3.2. 000855 - PROJETO EXECUTIVO ARQUI/ESTRUT/INSTAL.GERAL- EDIFICACAO (M2)

##### I) CONTEÚDO DO SERVIÇO:

Considera material e mão-de-obra para realizar o serviço de elaboração dos projetos executivos.

##### II) PROCEDIMENTO EXECUTIVO:

Elaborar projetos (desenhos) com detalhamento dos serviços a serem executados;  
Elaborar memorial descritivo da execução dos serviços;

##### III) APLICAÇÃO:

Início da construção da edificação.

### 2.4. DEMOLIÇÕES, RETIRADAS E REMOÇÕES

Considera-se “DEMOLIÇÃO” o ato de desfazer qualquer serviço existente, cujos materiais empregados não tenham condições de reaproveitamento, resultando daí entulho, de obra, que poderá ser removido ou não, logo após a demolição, para os locais que a fiscalização autorizar.

Considera-se “RETIRADA” o ato de desfazer cuidadosamente qualquer serviço existente, tendo em vista o reaproveitamento dos materiais, os quais serão selecionados e guardados em local conveniente, constituindo propriedade do cliente a que pertença a obra.

Os serviços de “Demolição” ou “ Retirada” são complementados pela “Remoção” que consiste no transporte do material até local de armazenamento na obra ou local de carga em veículo apropriado, para transporte para fora da obra.

As demolições ou retiradas serão executadas de forma a não causarem danos a terceiros ou às estruturas que não sejam o objetivo do serviço.



<b>MEMORIAL DESCRITIVO</b>		
	<b>OBRA:</b> Construção da Promotória da Comarca de Maués	<b>DATA :</b> 16/03/2021 <b>L.S. Hora:</b> 86,60%
	<b>DESCRIÇÃO:</b> Construção da Promotória de Maués - Modelo 2 Promotória 2021	<b>BDI :</b> 28,35% <b>L.S. Mês:</b> 49,17%
	<b>ENDEREÇO:</b> Rua Guaranópolis S/N.	<b>FONTE</b> <b>VERSÃO</b> <b>REF.</b>
	<b>CLIENTE:</b> Procuradoria Geral de Justiça do Estado do Amazonas	ORSE 2021/05 08/2021
	<b>OBSERVAÇÃO:</b> Ajustado a Convenção coletiva 2021/2022 - AM000307/2021	SBC 2021/06 - Manaus 06/2021
	<b>UNIDADES:</b> 147.59M <sup>2</sup>	SEDOP 2021/03 COM DESONERAÇÃO 03/2021
	<b>VALOR POR UNIDADE:</b> R\$ 6.587,36	SICRO 2021/01 COM DESONERAÇÃO 05/2021
		SINAPI 2021/07 COM DESONERAÇÃO 08/2021
		COMPOSIÇÕES PRÓPRIAS

Os materiais a serem demolidos e removidos deverão ser previamente umedecidos, para reduzir a formação de poeira.

O transporte será efetuado utilizando-se carros de mão e jericas, elevador de carga ou grua com caçambas apropriadas.

A remoção será efetuada em veículos apropriados ao tipo e volume do material demolido.

A carga poderá ser efetuada manual ou mecanicamente.

Antes de ser iniciada a demolição ou retirada de qualquer serviço, as linhas de abastecimento de energia elétrica, água e gás, e as canalizações de esgoto e de escoamento de água deverão ser retiradas, protegidas ou isoladas, respeitando-se as normas e determinações das empresas concessionárias locais e repartições públicas competentes.

Antes de ser iniciada a demolição ou retirada de serviços, deverão ser removidos vidros, ripados, estuques e outros elementos frágeis.

O armazenamento do material demolido ou retirado, mesmo que provisório, não deverá obstruir o trânsito das pessoas ou veículos ou o escoamento natural das águas.

Os produtos de demolição não poderão ser encaminhadas para a rede de drenagem urbana através de lavagem.

O pó resultante do acúmulo do entulho deverá ser eliminado através de varrição, evitando a poeira nestes locais.

#### **2.4.1. 98525 - LIMPEZA MECANIZADA DE CAMADA VEGETAL, VEGETAÇÃO E PEQUENAS ÁRVORES (DIÂMETRO DE TRONCO MENOR QUE 0,20 M), COM TRATOR DE ESTEIRAS.AF\_05/2018 (M2)**

##### **I) CONTEÚDO DO SERVIÇO**

Execução do serviço de limpeza total do terreno com retirada da camada vegetal.

##### **II) PROCEDIMENTO EXECUTIVO**

Deverão ser tomadas medidas adequadas para proteção contra danos aos operários, vizinhos, aos transeuntes e observadas as prescrições da Norma Regulamentadora NR 18 - Condições de Trabalho na Indústria da Construção (MTb). Uso de mão-de-obra habilitada e ferramental adequado.

Uso obrigatório de Equipamento de Proteção Individual (EPI).

##### **III) APLICAÇÃO**

Todo o terreno.

#### **2.4.2. 97622 - DEMOLIÇÃO DE ALVENARIA DE BLOCO FURADO, DE FORMA MANUAL, SEM REAPROVEITAMENTO. AF\_12/2017 (M3)**

##### **I) CONTEÚDO DO SERVIÇO**

Execução da demolição de alvenarias de tijolos furados conforme projeto arquitetônico.

##### **II) PROCEDIMENTO EXECUTIVO**

Deverão ser tomadas medidas adequadas para proteção contra danos aos operários, aos transeuntes e observadas as prescrições da Norma Regulamentadora NR 18 - Condições de Trabalho na Indústria da Construção (MTb). Uso de mão-de-obra habilitada e ferramental adequado.

Uso obrigatório de Equipamento de Proteção Individual (EPI).

Demolir as alvenarias apontadas no projeto, carregar, transportar e descarregar o entulho em local apropriado e licenciado ambientalmente para esta atividade. Objetos pesados ou volumosos devem ser removidos mediante o emprego de dispositivos mecânicos, ficando proibido o lançamento em queda livre de qualquer material.

MEMORIAL DESCRITIVO		
<b>OBRA:</b>	Construção da Promotoria da Comarca de Maués	<b>DATA :</b> 16/03/2021 <b>L.S. Hora:</b> 86,60%
<b>DESCRIÇÃO:</b>	Construção da Promotoria de Maués - Modelo 2 Promotoria 2021	<b>BDI :</b> 28,35% <b>L.S. Mês:</b> 49,17%
<b>ENDEREÇO:</b>	Rua Guaranópolis S/N.	<b>FORTE</b> <b>VERSÃO</b> <b>REF.</b>
<b>CLIENTE:</b>	Procuradoria Geral de Justiça do Estado do Amazonas	ORSE 2021/05 08/2021
<b>OBSERVAÇÃO:</b>	Ajustado a Convenção coletiva 2021/2022 - AM000307/2021	SBC 2021/06 - Manaus 06/2021
<b>UNIDADES:</b>	147.59M <sup>2</sup>	SEDOP 2021/03 COM DESONERAÇÃO 03/2021
<b>VALOR POR UNIDADE:</b>	R\$ 6.587,36	SICRO 2021/01 COM DESONERAÇÃO 05/2021
		SINAPI 2021/07 COM DESONERAÇÃO 08/2021
		COMPOSIÇÕES PRÓPRIAS

### III) APLICAÇÃO

Todas as alvenarias.

#### 2.4.3. 97650 - REMOÇÃO DE TRAMA DE MADEIRA PARA COBERTURA, DE FORMA MANUAL, SEM REAPROVEITAMENTO. AF\_12/2017 (M2)

I) CONTEÚDO DO SERVIÇO: Considera-se mão de obra e ferramental para desmontar estrutura de madeira da cobertura. II) PROCEDIMENTO DE EXECUÇÃO 1- Montar estrutura de apoio (andaime) para realizar desmontagens da estrutura de madeira. 2- Todas as peças serão retiradas e classificadas de acordo com o plano de gerenciamento de resíduos Anexo 8 do Projeto Básico; III) APLICAÇÃO Na cobertura situada na fachada da edificação.

#### 2.4.4. 022107 - RETIRADA COBERTURA FIBROCIMENTO SEM REAPROVEITAMENTO MATERIAL (M2)

##### I) CONTEÚDO DO SERVIÇO

Execução da retirada das telhas de fibrocimento

##### II) PROCEDIMENTO EXECUTIVO

Deverão ser tomadas medidas adequadas para proteção contra danos aos operários, aos transeuntes e observadas as prescrições da Norma Regulamentadora NR 18 - Condições de Trabalho na Indústria da Construção (MTb). Uso de mão-de-obra habilitada e ferramental adequado.

Uso obrigatório de Equipamento de Proteção Individual (EPI).

A retirada das telhas de ser feita com cuidados carregar, transportar e descarregar o entulho em local apropriado e licenciado ambientalmente para esta atividade, ficando proibido o lançamento em queda livre de qualquer material.

##### III) APLICAÇÃO

Conforme toda a cobertura existente.

#### 2.4.5. 022911 - REMOCAO E BOTA-FORA DE ENTULHO EM CAMINHAO 12m3-PERCURSO 12km (M3)

Carga, transporte e descarga de material resultante de demolições, remoções e limpezas, com Distância Média de Transporte (DMT) de 12km.

### 3. INFRAESTRUTURA

Serviço referente ao conjunto de elementos estruturais que enquadram e suportam toda a estrutura posterior. Para executar corretamente a infraestrutura conta-se com um Engenheiro Civil, profissionais competentes, equipe especializada e treinada para executar o trabalho de maneira rápida e eficiente proporcionando ao contratante segurança, qualidade e o melhor custo benefício na implantação da infraestrutura do projeto.

#### 3.1. ESCAVAÇÃO, ATERRO E REATERRO

Escavação é o ato de remover grandes quantidades de terra de um terreno, seja para descartar ou mover para outro ponto da obra. O que altera seu estado natural, adequando-o à altura requerida para a construção do projeto

Aterro: Acúmulo de terras removidas para nivelar ou altear um terreno. Trabalho de aterrar.

Reaterro: O reaterro de valas é uma atividade de terraplenagem que consiste no preenchimento de escavações utilizando o próprio material escavado. O serviço é habitual em obras de instalações subterrâneas, como redes de saneamento básico, elétricas, telefônicas e de gás.

##### 3.1.1. 020167 - ESCAVACAO MANUAL VALA BALDRAME 0,6x0,6x0,20m SAPATA CORRIDA (M)

Escavação manual de Valas isoladas para execução dos elementos de Fundação, obedecendo os alinhamentos e dimensões indicadas em Projeto Estrutural.

##### II) PROCEDIMENTO EXECUTIVO

A escavação deverá sempre ser executada com o uso de equipamentos e ferramentas adequados, dependendo da localização da obra a ser executada e sempre com a autorização da Fiscalização.

Os materiais resultantes das escavações, inadequados para uso nas obras, a critério da Fiscalização, serão depositados em bota-fora.

As Escavações gerais ou para fundações serão devidamente escoradas e executadas de modo a não comprometer

MEMORIAL DESCRITIVO		
<b>OBRA:</b>	Construção da Promotoria da Comarca de Maués	<b>DATA :</b> 16/03/2021 <b>L.S. Hora:</b> 86,60%
<b>DESCRIÇÃO:</b>	Construção da Promotoria de Maués - Modelo 2 Promotoria 2021	<b>BDI :</b> 28,35% <b>L.S. Mês:</b> 49,17%
<b>ENDEREÇO:</b>	Rua Guaranópolis S/N.	<b>FONTE</b> <b>VERSÃO</b> <b>REF.</b>
<b>CLIENTE:</b>	Procuradoria Geral de Justiça do Estado do Amazonas	ORSE 2021/05 08/2021
<b>OBSERVAÇÃO:</b>	Ajustado a Convenção coletiva 2021/2022 - AM000307/2021	SBC 2021/06 - Manaus 06/2021
<b>UNIDADES:</b>	147.59M <sup>2</sup>	SEDOP 2021/03 COM DESONERAÇÃO 03/2021
<b>VALOR POR UNIDADE:</b>	R\$ 6.587,36	SICRO 2021/01 COM DESONERAÇÃO 05/2021
		SINAPI 2021/07 COM DESONERAÇÃO 08/2021
		COMPOSIÇÕES PRÓPRIAS

a estabilidade do terreno.

Após o término da escavação, deverá ser realizada toda uma limpeza no fundo, removendo-se todo material solto.

III) APLICAÇÃO

Conforme Projeto

### 3.2. CONCRETO P/ FUNDAÇÃO

A importância do concreto para fundação é que ele agente toda construção em cima do mesmo.

#### 3.2.1. FORMA

FORMA DE MADEIRA PARA SAPATAS

FORMA DE MADEIRA PARA VIGAS BALDRAME-INCLUSIVE DESMOLDAGEM

##### 3.2.1.1. 030067 - FORMA DE MADEIRA PARA SAPATAS (M2)

Material, mão de obra e equipamentos para realização dos serviços.

II) PROCEDIMENTO EXECUTIVO

Liberada a escavação inicia-se os trabalhos de forma, que serão devidamente amarradas e executadas de modo a não comprometer sua forma e dimensão.

As fôrmas em tábua, com reaproveitamento 10X, obedecerão aos critérios das Normas Técnicas Brasileiras e serão feitas de forma a evitar possíveis deformações devido a fatores ambientais ou provocados pelo adensamento do concreto fresco.

As dimensões e locação estão definidas no Projeto Estrutural e deverão ser obedecidas com rigor.

A armadura não poderá ficar em contato direto com a fôrma, obedecendo-se para isso a distância mínima prevista na NBR-6118 e no projeto estrutural. Deverão ser empregados afastadores plásticos ou pastilhas de argamassa.

III) APLICAÇÃO

Conforme projeto

##### 3.2.1.2. 030300 - FORMA DE MADEIRA PARA VIGAS BALDRAME-INCLUSIVE DESMOLDAGEM (M2)

Material, mão de obra e equipamentos para realização dos serviços.

II) PROCEDIMENTO EXECUTIVO

Liberada a escavação inicia-se os trabalhos de forma, que serão devidamente amarradas e executadas de modo a não comprometer sua forma e dimensão.

As fôrmas em tábua, com reaproveitamento 10X, obedecerão aos critérios das Normas Técnicas Brasileiras e serão feitas de forma a evitar possíveis deformações devido a fatores ambientais ou provocados pelo adensamento do concreto fresco.

As dimensões e locação estão definidas no Projeto Estrutural e deverão ser obedecidas com rigor.

A armadura não poderá ficar em contato direto com a fôrma, obedecendo-se para isso a distância mínima prevista na NBR-6118 e no projeto estrutural. Deverão ser empregados afastadores plásticos ou pastilhas de argamassa.

III) APLICAÇÃO

Conforme projeto

#### 3.2.2. ARMAÇÃO EM AÇO CA-50B E CA-60B, FORNECIMENTO, CORTE, DOBRAGEM E COLOCAÇÃO NAS FORMAS INCLUSIVE 10 %

ACO CA-50 MEDIO CORTADO E DOBRADO-COLOCADO EM FORMAS

##### 3.2.2.1. 040142 - ACO CA-50 MEDIO CORTADO E DOBRADO-COLOCADO EM FORMAS(M0) (KG)

Material, mão de obra e equipamentos para execução da armação.

II) PROCEDIMENTO EXECUTIVO

O aço a ser utilizado nos elementos de fundação, será CA-50 com bitola de 6,3 à 12,5 mm, incluindo corte, dobra e colocação das barras de aço.

Os diâmetros, tipos, posicionamentos e demais características da armadura, devem ser rigorosamente verificados quanto à sua conformidade com o projeto, antes do lançamento do concreto.

Todas as barras a serem utilizadas na execução do concreto armado deverão passar por um processo de limpeza prévia e deverão estar isentas de corrosão, defeitos, entre outros.

As armaduras deverão ser adequadamente amarradas a fim de manterem as posições indicadas em projeto,

MEMORIAL DESCRITIVO		
<b>OBRA:</b>	Construção da Promotoria da Comarca de Maués	<b>DATA :</b> 16/03/2021 <b>L.S. Hora:</b> 86,60%
<b>DESCRIÇÃO:</b>	Construção da Promotoria de Maués - Modelo 2 Promotoria 2021	<b>BDI :</b> 28,35% <b>L.S. Mês:</b> 49,17%
<b>ENDEREÇO:</b>	Rua Guaranópolis S/N.	<b>FONTE</b> <b>VERSÃO</b> <b>REF.</b>
<b>CLIENTE:</b>	Procuradoria Geral de Justiça do Estado do Amazonas	ORSE 2021/05 08/2021
<b>OBSERVAÇÃO:</b>	Ajustado a Convenção coletiva 2021/2022 - AM000307/2021	SBC 2021/06 - Manaus 06/2021
<b>UNIDADES:</b>	147.59M <sup>2</sup>	SEDOP 2021/03 COM DESONERAÇÃO 03/2021
<b>VALOR POR UNIDADE:</b>	R\$ 6.587,36	SICRO 2021/01 COM DESONERAÇÃO 05/2021
		SINAPI 2021/07 COM DESONERAÇÃO 08/2021
		COMPOSIÇÕES PRÓPRIAS

quando do lançamento e adensamento do concreto.

### III) APLICAÇÃO

Conforme projeto

### 3.2.3. CONCRETO EM FUNDAÇÃO (SAPATAS E VIGAS BALDRAME)

CONCRETAGEM DE SAPATAS, FCK 25 MPA, COM USO DE BOMBA LANÇAMENTO, ADENSAMENTO E ACABAMENTO. AF\_11/2016 (M<sup>3</sup>)

#### 3.2.3.1. COMP-626526 - CONCRETAGEM DE SAPATAS, FCK 25 MPA, COM USO DE BOMBA LANÇAMENTO, ADENSAMENTO E ACABAMENTO. AF\_11/2016 (M<sup>3</sup>)

Compreende o preparo em betoneira de concreto estrutural, com fck de acordo com o especificado no projeto estrutural, incluindo todo o equipamento necessário.

### II) PROCEDIMENTO EXECUTIVO

A dosagem do concreto deverá ser experimental, objetivando a determinação de traços que atendam economicamente às resistências, bem como a trabalhabilidade necessária e a durabilidade, resguardadas as indicações contidas no projeto estrutural.

A trabalhabilidade deverá atender às características dos materiais componentes do concreto, sendo compatível com as condições de preparo, transporte, lançamento e adensamento, bem como as características dimensionais das peças a serem concretadas.

O preparo do concreto poderá ser através da central de concreto instalada em canteiro, convenientemente dimensionada para atendimento ao plano de concretagem estabelecido de acordo com o cronograma da obra.

A central de concreto deverá ser operada por pessoal especializado, para as correções que se fizerem necessárias no traço do concreto.

Antes do início das operações de produção do concreto, deverão ser feitas as aferições dos dispositivos de pesagem e as determinações da umidade dos agregados, para correção do fator água/cimento.

Para cada carga de concreto preparado, deverá ser preenchida uma ficha de controle que deverá constar: peso do cimento, peso dos agregados miúdo e graúdo, fator água-cimento, hora do término da mistura e identificação do equipamento de transporte.

### III) APLICAÇÃO

Conforme projeto

## 4. SUPRAESTRUTURA

É constituída de elementos diversos que compõem a estrutura da edificação, sendo eles vigas, pilares, lajes, etc., com dimensões especificadas em projeto. Sua concepção se dá acima do nível do solo. Sua execução, desde a fabricação de fôrmas, disposição das armaduras, até dosagem do concreto, etc., deve seguir princípios de funcionalidade, continuidade e atingir resistências estabelecidas em projeto, de acordo com Normas regulamentadoras relacionadas.

Normas relacionadas:

ABNT NBR 5738: Concreto - Procedimento para moldagem e cura de corpos-de prova;

ABNT NBR 5739: Concreto - Ensaio de compressão de corpos-de-prova cilíndricos;

ABNT NBR 6118: Projeto de estruturas de concreto - Procedimentos;

ABNT NBR 6120: Cargas para o cálculo de estruturas de edificações;

ABNT NBR 6123: Forças devidas ao vento em edificações;

ABNT NBR 7212: Execução de concreto dosado em central;

ABNT NBR 8036: programação de sondagens de simples reconhecimento dos solos para fundações de edifícios - procedimento.

ABNT NBR 8522: Concreto - Determinação do módulo estático de elasticidade à compressão;

ABNT NBR 8681: Ações e segurança nas estruturas - Procedimento;

ABNT NBR 9603: Sondagem a trado – Procedimento;

ABNT NBR 14931: Execução de estruturas de concreto - Procedimento;

ABNT NBR 15696: Fôrmas e escoramentos para estruturas de concreto - rojeto, dimensionamento e procedimentos executivos.

MEMORIAL DESCRITIVO		
	<b>OBRA:</b> Construção da Promotoria da Comarca de Maués	<b>DATA :</b> 16/03/2021 <b>L.S. Hora:</b> 86,60%
	<b>DESCRIÇÃO:</b> Construção da Promotoria de Maués - Modelo 2 Promotoria 2021	<b>BDI :</b> 28,35% <b>L.S. Mês:</b> 49,17%
	<b>ENDEREÇO:</b> Rua Guaranópolis S/N.	<b>FONTE</b> <b>VERSÃO</b> <b>REF.</b>
	<b>CLIENTE:</b> Procuradoria Geral de Justiça do Estado do Amazonas	ORSE 2021/05 08/2021
	<b>OBSERVAÇÃO:</b> Ajustado a Convenção coletiva 2021/2022 - AM000307/2021	SBC 2021/06 - Manaus 06/2021
	<b>UNIDADES:</b> 147.59M <sup>2</sup>	SEDOP 2021/03 COM DESONERAÇÃO 03/2021
	<b>VALOR POR UNIDADE:</b> R\$ 6.587,36	SICRO 2021/01 COM DESONERAÇÃO 05/2021
		SINAPI 2021/07 COM DESONERAÇÃO 08/2021
		COMPOSIÇÕES PRÓPRIAS

#### 4.1. PILARES

##### I) Definição

coluna sem ornamentos que constitui elemento vertical da estrutura de uma construção.

##### II) Conteúdo

CONCRETO FCK = 25MPA, TRAÇO 1:2,3:2,7 (CIMENTO/ AREIA MÉDIA/ BRITA 1) - PREPARO MECÂNICO COM BETONEIRA 600 L. AF\_07/2016 (M3)

LANÇAMENTO COM USO DE BALDES, ADENSAMENTO E ACABAMENTO DE CONCRETO EM ESTRUTURAS. AF\_12/2015 (M3)

#### 4.1.1. FORMA

##### I) Conteúdo

FORMAS DE MADEIRA PARA CONCRETO DE PILARES E PORTICOS

#### 4.1.1.1. 040251 - FORMAS DE MADEIRA PARA CONCRETO DE PILARES E PORTICOS (M2)

Material, mão de obra e equipamentos para realização dos serviços.

##### II) PROCEDIMENTO EXECUTIVO

Liberada a escavação inicia-se os trabalhos de forma, que serão devidamente amarradas e executadas de modo a não comprometer sua forma e dimensão.

As fôrmas em tábua, com reaproveitamento 10X, obedecerão aos critérios das Normas Técnicas Brasileiras e serão feitas de forma a evitar possíveis deformações devido a fatores ambientais ou provocados pelo adensamento do concreto fresco.

As dimensões e locação estão definidas no Projeto Estrutural e deverão ser obedecidas com rigor.

A armadura não poderá ficar em contato direto com a fôrma, obedecendo-se para isso a distância mínima prevista na NBR-6118 e no projeto estrutural. Deverão ser empregados afastadores plásticos ou pastilhas de argamassa.

##### III) APLICAÇÃO

Conforme projeto

#### 4.1.2. ARMAÇÃO EM AÇO CA-50B E CA-60B, FORNECIMENTO, CORTE, DOBRAGEM E COLOCAÇÃO NAS FORMAS INCLUSIVE 10 % DE PERDAS

Material, mão de obra e equipamentos para execução da armação.

##### II) PROCEDIMENTO EXECUTIVO

O aço a ser utilizado nos elementos de fundação, será CA-50 e CA-60 com bitola de 4,2 à 12,5 mm, incluindo corte, dobra e colocação das barras de aço.

Os diâmetros, tipos, posicionamentos e demais características da armadura, devem ser rigorosamente verificados quanto à sua conformidade com o projeto, antes do lançamento do concreto.

Todas as barras a serem utilizadas na execução do concreto armado deverão passar por um processo de limpeza prévia e deverão estar isentas de corrosão, defeitos, entre outros.

As armaduras deverão ser adequadamente amarradas a fim de manterem as posições indicadas em projeto, quando do lançamento e adensamento do concreto.

##### III) APLICAÇÃO

Conforme projeto

#### 4.1.2.1. 040476 - AÇO CA-50 COM FORNECIMENTO/CORTE/DOBRA E COLOCACAO EM FORMAS (KG)

##### I) CONTEÚDO

Confecção das armaduras e colocação nas formas.

O ferreiro deverá cortar todos os ferros de um mesmo diâmetro, antes de iniciar o trabalho com ferros de outro diâmetro.

Deverá ser preparado um plano de corte, procurando-se fazer um aproveitamento dos ferros e reduzindo-se as perdas.

A dobragem e o corte das armaduras devem ser feitos sobre bancadas estáveis, em superfícies resistentes e afastadas dos trabalhadores.

MEMORIAL DESCRITIVO		
<b>OBRA:</b>	Construção da Promotoria da Comarca de Maués	<b>DATA :</b> 16/03/2021 <b>L.S. Hora:</b> 86,60%
<b>DESCRIÇÃO:</b>	Construção da Promotoria de Maués - Modelo 2 Promotoria 2021	<b>BDI :</b> 28,35% <b>L.S. Mês:</b> 49,17%
<b>ENDEREÇO:</b>	Rua Guaranópolis S/N.	<b>FONTE</b>
<b>CLIENTE:</b>	Procuradoria Geral de Justiça do Estado do Amazonas	<b>VERSÃO</b>
<b>OBSERVAÇÃO:</b>	Ajustado a Convenção coletiva 2021/2022 - AM000307/2021	<b>REF.</b>
<b>UNIDADES:</b>	147.59M <sup>2</sup>	ORSE 2021/05 08/2021
<b>VALOR POR UNIDADE:</b>	R\$ 6.587,36	SBC 2021/06 - Manaus 06/2021
		SEDOP 2021/03 COM DESONERAÇÃO 03/2021
		SICRO 2021/01 COM DESONERAÇÃO 05/2021
		SINAPI 2021/07 COM DESONERAÇÃO 08/2021
		COMPOSIÇÕES PRÓPRIAS

A dobragem e o corte das armaduras devem ser feitos sobre bancadas estáveis, em superfícies resistentes e afastadas dos trabalhadores.

Uso de mão-de-obra habilitada.

Uso obrigatório de Equipamento de Proteção Individual (EPI)

#### II) PROCEDIMENTO EXECUTIVO

Os ferros deverão ser estendidos, estirados e alinhados. Em seguida, serão cortados e dobrados a frio, conforme os desenhos do projeto estrutural.

A armação será executada sobre as próprias formas, no caso de vigas e lajes, usando-se afastadores adequados. No caso de pilares será executada previamente.

A fixação entre as barras será feita utilizando-se arame recozido nº 18. Os ferros deverão ser bem amarrados, mantendo-se os espaçamentos e as posições previstas no projeto estrutural.

#### III) APLICAÇÃO

Conforme projeto estrutural

#### 4.1.2.2. 040477 - ACO CA-60 MEDIO 3,4mm A 9,5mm-CORTE E DOBRA EM FORMAS (KG)

##### I) CONTEÚDO

Confecção das armaduras e colocação nas formas.

O ferreiro deverá cortar todos os ferros de um mesmo diâmetro, antes de iniciar o trabalho com ferros de outro diâmetro.

Deverá ser preparado um plano de corte, procurando-se fazer um aproveitamento dos ferros e reduzindo-se as perdas.

A dobragem e o corte das armaduras devem ser feitos sobre bancadas estáveis, em superfícies resistentes e afastadas dos trabalhadores.

A dobragem e o corte das armaduras devem ser feitos sobre bancadas estáveis, em superfícies resistentes e afastadas dos trabalhadores.

Uso de mão-de-obra habilitada.

Uso obrigatório de Equipamento de Proteção Individual (EPI)

##### II) PROCEDIMENTO EXECUTIVO

Os ferros deverão ser estendidos, estirados e alinhados. Em seguida, serão cortados e dobrados a frio, conforme os desenhos do projeto estrutural.

A armação será executada sobre as próprias formas, no caso de vigas e lajes, usando-se afastadores adequados. No caso de pilares será executada previamente.

A fixação entre as barras será feita utilizando-se arame recozido nº 18. Os ferros deverão ser bem amarrados, mantendo-se os espaçamentos e as posições previstas no projeto estrutural.

##### III) APLICAÇÃO

Conforme projeto estrutural

#### 4.1.3. CONCRETO SUPRAESTRUTURA

##### I) Conteúdo

CONCRETO FCK = 25MPA, TRAÇO 1:2,3:2,7 (CIMENTO/ AREIA MÉDIA/ BRITA 1) - PREPARO MECÂNICO COM BETONEIRA 600

L. AF\_07/2016

LANÇAMENTO COM USO DE BALDES, ADENSAMENTO E

ACABAMENTO DE CONCRETO EM ESTRUTURAS. AF\_12/2015

#### 4.1.3.1. 94971 - CONCRETO FCK = 25MPA, TRAÇO 1:2,3:2,7 (CIMENTO/ AREIA MÉDIA/ BRITA 1) - PREPARO MECÂNICO COM BETONEIRA 600 L. AF\_07/2016 (M3)

##### I) CONTEÚDO

Compreende o preparo em betoneira de concreto estrutural, com fck de acordo com o especificado no projeto estrutural, incluindo todo o equipamento necessário.

##### II) PROCEDIMENTO EXECUTIVO

A dosagem do concreto deverá ser experimental, objetivando a determinação de traços que atendam economicamente às resistências, bem como a trabalhabilidade necessária e a durabilidade, resguardadas as indicações contidas no projeto estrutural.

A trabalhabilidade deverá atender às características dos materiais componentes do concreto, sendo compatível com

<b>MEMORIAL DESCRITIVO</b>					
	<b>OBRA:</b>	Construção da Promotoria da Comarca de Maués	<b>DATA :</b> 16/03/2021	<b>L.S. Hora:</b> 86,60%	
	<b>DESCRIÇÃO:</b>	Construção da Promotoria de Maués - Modelo 2 Promotoria 2021	<b>BDI :</b> 28,35%	<b>L.S. Mês:</b> 49,17%	
	<b>ENDEREÇO:</b>	Rua Guaranópolis S/N.	<b>FONTE</b>	<b>VERSÃO</b>	<b>REF.</b>
	<b>CLIENTE:</b>	Procuradoria Geral de Justiça do Estado do Amazonas	ORSE	2021/05	08/2021
	<b>OBSERVAÇÃO:</b>	Ajustado a Convenção coletiva 2021/2022 - AM000307/2021	SBC	2021/06 - Manaus	06/2021
	<b>UNIDADES:</b>	147.59M <sup>2</sup>	SEDOP	2021/03 COM DESONERAÇÃO	03/2021
	<b>VALOR POR UNIDADE:</b>	R\$ 6.587,36	SICRO	2021/01 COM DESONERAÇÃO	05/2021
			SINAPI	2021/07 COM DESONERAÇÃO	08/2021
			COMPOSIÇÕES PRÓPRIAS		

as condições de preparo, transporte, lançamento e adensamento, bem como as características dimensionais das peças a serem concretadas.

O preparo do concreto poderá ser através da central de concreto instalada em canteiro, convenientemente dimensionada para atendimento ao plano de concretagem estabelecido de acordo com o cronograma da obra. A central de concreto deverá ser operada por pessoal especializado, para as correções que se fizerem necessárias no traço do concreto.

Antes do início das operações de produção do concreto, deverão ser feitas as aferições dos dispositivos de pesagem e as determinações da umidade dos agregados, para correção do fator água/cimento.

Para cada carga de concreto preparado, deverá ser preenchida uma ficha de controle que deverá constar: peso do cimento, peso dos agregados miúdo e graúdo, fator água-cimento, hora do término da mistura e identificação do equipamento de transporte.

### III) APLICAÇÃO

Conforme projeto estrutural

#### 4.1.3.2. 92873 - LANÇAMENTO COM USO DE BALDES, ADENSAMENTO E ACABAMENTO DE CONCRETO EM ESTRUTURAS. AF\_12/2015 (M3)

Compreende o lançamento e adensamento com vibradores de imersão incluindo o transporte horizontal e vertical, desempenho, cura hidráulica e preparo das juntas de concretagem. A altura de lançamento é especificada nas planilhas de quantidades.

O concreto deverá ser depositado nos locais de aplicação, tanto quanto possível, diretamente em sua posição final, através da ação adequada de vibradores, evitando-se a sua segregação.

Qualquer dispositivo de lançamento que for causar segregação do concreto será recusado pela FISCALIZAÇÃO.

Não será permitido o lançamento do concreto cujas alturas de queda sejam superiores a 2,0 m.

Antes do lançamento do concreto, os locais deverão ser vistoriados e retirados quaisquer tipos de resíduos.

Nas operações de lançamento de concreto, deverão ser tomados cuidados especiais que evitem os deslocamentos das armaduras e vibrações das formas.

Para o lançamento do concreto em camadas de grandes dimensões horizontais, deverão ser definidas formas provisórias que possibilitem o confinamento do concreto durante o seu adensamento.

O lançamento do concreto, através de bombeamento, deverá atender às especificações da ACI-304 e o concreto deverá ter um índice de consistência adequado às características do equipamento, sem prejuízo da obra.

O adensamento do concreto deverá ser executado através de vibradores de alta frequência, com diâmetro adequado às dimensões das formas.

Os vibradores de agulha deverão trabalhar sempre na posição vertical e serão movimentados constantemente na massa de concreto, até a caracterização do total adensamento, e os seus pontos de aplicação deverão ser distantes entre si de cerca de uma vez e meia o seu raio de ação.

Deverão ser evitados os contatos prolongados dos vibradores junto às formas e armaduras.

As armaduras parcialmente expostas, devido a concretagem parcelada de uma peça estrutural, não deverão sofrer qualquer ação de movimento ou vibração antes que o concreto, onde se encontram engastadas, adquira suficiente resistência para assegurar a eficiência da aderência.

Os vibradores de parede só deverão ser usados se forem tomados cuidados especiais, no sentido de se evitar que as formas e as armaduras possam ser deslocadas.

Toda a concretagem deverá obedecer a um plano previamente estabelecido, onde necessariamente serão considerados:

- Delimitação da área a ser concretada em uma jornada de trabalho, sem interrupção de aplicação do concreto, com definição precisa do volume a ser lançado. Na delimitação destas áreas ficarão definidas as juntas de concretagem, que deverão ser sempre verticais e atender às condições de menores solicitações das peças.

- Planejamento dos recursos de equipamentos de mão-de-obra necessários à concretização dos serviços.

- Verificação dos sistemas de formas e se as condições do cimbramento estão adequadas às sobrecargas previstas

- Estudos dos processos de cura a serem adotados para os setores delimitados por este plano de concretagem.

Todo o concreto deverá ser cadastrado de forma a estabelecer uma correlação entre o local de aplicação e o número do lote do concreto lançado, para possibilidade de um adequado controle de qualidade.

Cura do concreto:

- Deverão ser tomadas medidas prévias para evitar a perda prematura da água necessária à hidratação do concreto.

MEMORIAL DESCRITIVO		
	<b>OBRA:</b> Construção da Promotória da Comarca de Maués	<b>DATA :</b> 16/03/2021 <b>L.S. Hora:</b> 86,60%
	<b>DESCRIÇÃO:</b> Construção da Promotória de Maués - Modelo 2 Promotória 2021	<b>BDI :</b> 28,35% <b>L.S. Mês:</b> 49,17%
	<b>ENDEREÇO:</b> Rua Guaranópolis S/N.	<b>FONTE</b> <b>VERSÃO</b> <b>REF.</b>
	<b>CLIENTE:</b> Procuradoria Geral de Justiça do Estado do Amazonas	ORSE 2021/05 08/2021
	<b>OBSERVAÇÃO:</b> Ajustado a Convenção coletiva 2021/2022 - AM000307/2021	SBC 2021/06 - Manaus 06/2021
	<b>UNIDADES:</b> 147.59M <sup>2</sup>	SEDOP 2021/03 COM DESONERAÇÃO 03/2021
	<b>VALOR POR UNIDADE:</b> R\$ 6.587,36	SICRO 2021/01 COM DESONERAÇÃO 05/2021
		SINAPI 2021/07 COM DESONERAÇÃO 08/2021
		COMPOSIÇÕES PRÓPRIAS

Poderão ser utilizados os seguintes processos:

- irrigação contínua das superfícies expostas;
- cobertura das superfícies expostas com panos, sacaria molhada ou areia molhada;
- cobertura com produtos impermeáveis.
- Qualquer dos processos a serem utilizados deverão obedecer à prévia autorização da FISCALIZAÇÃO.
- A cura deverá ser iniciada no máximo duas horas após o lançamento do concreto e se estender durante quatorze dias.
- Nas paredes verticais a cura deverá ser efetuada mediante irrigação ou outro processo aprovado pela FISCALIZAÇÃO, que deverá prolongar-se por no mínimo quatorze dias.

#### 4.2. VIGAS

##### I) Definição

são “elementos lineares em que a flexão é preponderante”. Portanto, os esforços predominantes são: momento fletor e força cortante. Nos edifícios, em geral, as vigas servem de apoio para lajes e paredes

##### II) Conteúdo

###### FORMAS

ARMAÇÃO EM AÇO CA-50B E CA-60B, FORNECIMENTO, CORTE, DOBRAGEM E COLOCAÇÃO NAS FORMAS INCLUSIVE 10 % DE PERDAS  
CONCRETO SUPERESTRUTURA

#### 4.2.1. FORMAS

MONTAGEM E DESMONTAGEM DE FÔRMA DE VIGA, ESCORAMENTO COM PONTALETE DE MADEIRA, PÉ-DIREITO SIMPLES, EM MADEIRA SERRADA, 4 UTILIZAÇÕES. AF\_12/2015 m<sup>2</sup>

#### 4.2.1.1. 92448 - MONTAGEM E DESMONTAGEM DE FÔRMA DE VIGA, ESCORAMENTO COM PONTALETE DE MADEIRA, PÉ-DIREITO SIMPLES, EM MADEIRA SERRADA, 4 UTILIZAÇÕES. AF\_09/2020 (M2)

##### I) CONTEÚDO

As fôrmas e escoramentos obedecerão aos critérios das Normas Técnicas Brasileiras que regem a matéria. O dimensionamento das fôrmas e dos escoramentos será feito de fôrma a evitar possíveis deformações devido a fatores ambientais ou provocados pelo adensamento do concreto fresco. Na retirada das fôrmas, devem ser tomados os cuidados necessários a fim de impedir que sejam danificadas as superfícies de concreto.

É vedado o emprego de óleo queimado como agente desmoldante, bem como o uso de outros produtos que, posteriormente, venham a prejudicar a uniformidade de coloração do concreto aparente.

A retirada das fôrmas obedecerá a NBR-6118, atentando-se para os prazos recomendados:

- faces laterais: 3 dias;
- faces inferiores: 14 dias, com escoramentos, bem encunhados e convenientemente espaçados;
- faces inferiores sem escoramentos: 21 dias.

##### II) PROCEDIMENTO EXECUTIVO

Cortar as formas seguindo rigorosamente o projeto estrutural e de formas, sabendo-se que a precisão de colocação das mesmas será de mais ou menos, 5 mm.

Colocar as formas, verificando constantemente o prumo e o nível dos seus elementos, especialmente durante o processo de lançamento do concreto, fazendo-se as devidas correções com emprego de cunhas, escoras ou outro tipo de travamento.

Para garantir a estanqueidade das juntas usar calafetadores de elastômero do tipo silicone. Para obter superfícies lisas, rebater os pregos de modo a ficarem embutidos nas formas, sendo o rebaixo calafetado com o elastômero.

##### III) APLICAÇÃO

Conforme projeto estrutural

#### 4.2.2. ARMAÇÃO EM AÇO CA-50B E CA-60B, FORNECIMENTO, CORTE, DOBRAGEM E COLOCAÇÃO NAS FORMAS INCLUSIVE 10 % DE PERDAS

##### I) Conteúdo

ACO CA-50 COM FORNECIMENTO/CORTE/DOBRA E COLOCACAO EM FORMAS (KG)



<b>MEMORIAL DESCRITIVO</b>					
	<b>OBRA:</b>	Construção da Promotória da Comarca de Maués	<b>DATA :</b> 16/03/2021	<b>L.S. Hora:</b> 86,60%	
	<b>DESCRIÇÃO:</b>	Construção da Promotória de Maués - Modelo 2 Promotória 2021	<b>BDI :</b> 28,35%	<b>L.S. Mês:</b> 49,17%	
	<b>ENDEREÇO:</b>	Rua Guaranópolis S/N.	<b>FONTE</b>	<b>VERSÃO</b>	<b>REF.</b>
	<b>CLIENTE:</b>	Procuradoria Geral de Justiça do Estado do Amazonas	ORSE	2021/05	08/2021
	<b>OBSERVAÇÃO:</b>	Ajustado a Convenção coletiva 2021/2022 - AM000307/2021	SBC	2021/06 - Manaus	06/2021
	<b>UNIDADES:</b>	147.59M <sup>2</sup>	SEDOP	2021/03 COM DESONERAÇÃO	03/2021
	<b>VALOR POR UNIDADE:</b>	R\$ 6.587,36	SICRO	2021/01 COM DESONERAÇÃO	05/2021
			SINAPI	2021/07 COM DESONERAÇÃO	08/2021
				COMPOSIÇÕES PRÓPRIAS	

ACO CA-60 MEDIO 3,4mm A 9,5mm-CORTE E DOBRA EM FORMAS (KG)  
CONCRETO SUPERESTRUTURA

#### 4.2.2.1. 040476 - ACO CA-50 COM FORNECIMENTO/CORTE/DOBRA E COLOCACAO EM FORMAS (KG)

##### I) CONTEÚDO

Confecção das armaduras e colocação nas formas.

O ferreiro deverá cortar todos os ferros de um mesmo diâmetro, antes de iniciar o trabalho com ferros de outro diâmetro.

Deverá ser preparado um plano de corte, procurando-se fazer um aproveitamento dos ferros e reduzindo-se as perdas.

A dobragem e o corte das armaduras devem ser feitos sobre bancadas estáveis, em superfícies resistentes e afastadas dos trabalhadores.

A dobragem e o corte das armaduras devem ser feitos sobre bancadas estáveis, em superfícies resistentes e afastadas dos trabalhadores.

Uso de mão-de-obra habilitada.

Uso obrigatório de Equipamento de Proteção Individual (EPI)

##### II) PROCEDIMENTO EXECUTIVO

Os ferros deverão ser estendidos, estirados e alinhados. Em seguida, serão cortados e dobrados a frio, conforme os desenhos do projeto estrutural.

A armação será executada sobre as próprias formas, no caso de vigas e lajes, usando-se afastadores adequados. No caso de pilares será executada previamente.

A fixação entre as barras será feita utilizando-se arame recozido nº 18. Os ferros deverão ser bem amarrados, mantendo-se os espaçamentos e as posições previstas no projeto estrutural.

##### III) APLICAÇÃO

Conforme projeto estrutural

#### 4.2.2.2. 040477 - ACO CA-60 MEDIO 3,4mm A 9,5mm-CORTE E DOBRA EM FORMAS (KG)

##### I) CONTEÚDO

Confecção das armaduras e colocação nas formas.

O ferreiro deverá cortar todos os ferros de um mesmo diâmetro, antes de iniciar o trabalho com ferros de outro diâmetro.

Deverá ser preparado um plano de corte, procurando-se fazer um aproveitamento dos ferros e reduzindo-se as perdas.

A dobragem e o corte das armaduras devem ser feitos sobre bancadas estáveis, em superfícies resistentes e afastadas dos trabalhadores.

A dobragem e o corte das armaduras devem ser feitos sobre bancadas estáveis, em superfícies resistentes e afastadas dos trabalhadores.

Uso de mão-de-obra habilitada.

Uso obrigatório de Equipamento de Proteção Individual (EPI)

##### II) PROCEDIMENTO EXECUTIVO

Os ferros deverão ser estendidos, estirados e alinhados. Em seguida, serão cortados e dobrados a frio, conforme os desenhos do projeto estrutural.

A armação será executada sobre as próprias formas, no caso de vigas e lajes, usando-se afastadores adequados. No caso de pilares será executada previamente.

A fixação entre as barras será feita utilizando-se arame recozido nº 18. Os ferros deverão ser bem amarrados, mantendo-se os espaçamentos e as posições previstas no projeto estrutural.

##### III) APLICAÇÃO

Conforme projeto estrutural

#### 4.2.3. CONCRETO SUPERESTRUTURA

##### I) Conteúdo

LANÇAMENTO COM USO DE BALDES, ADENSAMENTO E ACABAMENTO DE CONCRETO EM ESTRUTURAS.  
AF\_12/2015 (M3)

MEMORIAL DESCRITIVO		
<b>OBRA:</b>	Construção da Promotória da Comarca de Maués	<b>DATA :</b> 16/03/2021 <b>L.S. Hora:</b> 86,60%
<b>DESCRIÇÃO:</b>	Construção da Promotória de Maués - Modelo 2 Promotória 2021	<b>BDI :</b> 28,35% <b>L.S. Mês:</b> 49,17%
<b>ENDEREÇO:</b>	Rua Guaranópolis S/N.	<b>FORTE</b> <b>VERSÃO</b> <b>REF.</b>
<b>CLIENTE:</b>	Procuradoria Geral de Justiça do Estado do Amazonas	ORSE 2021/05 08/2021
<b>OBSERVAÇÃO:</b>	Ajustado a Convenção coletiva 2021/2022 - AM000307/2021	SBC 2021/06 - Manaus 06/2021
<b>UNIDADES:</b>	147.59M <sup>2</sup>	SEDOP 2021/03 COM DESONERAÇÃO 03/2021
<b>VALOR POR UNIDADE:</b>	R\$ 6.587,36	SICRO 2021/01 COM DESONERAÇÃO 05/2021
		SINAPI 2021/07 COM DESONERAÇÃO 08/2021
		COMPOSIÇÕES PRÓPRIAS

CONCRETO FCK = 25MPA, TRAÇO 1:2,3:2,7 (CIMENTO/ AREIA MÉDIA/ BRITA 1) - PREPARO MECÂNICO COM BETONEIRA 600 L. AF\_07/2016 (M3)

#### 4.2.3.1. 92873 - LANÇAMENTO COM USO DE BALDES, ADENSAMENTO E ACABAMENTO DE CONCRETO EM ESTRUTURAS. AF\_12/2015 (M3)

##### I) CONTEÚDO

Compreende o lançamento e adensamento com vibradores de imersão incluindo o transporte horizontal e vertical, desempenho, cura hidráulica e preparo das juntas de concretagem. A altura de lançamento é especificada nas planilhas de quantidades.

##### II) PROCEDIMENTO EXECUTIVO

O concreto deverá ser depositado nos locais de aplicação, tanto quanto possível, diretamente em sua posição final, através da ação adequada de vibradores, evitando-se a sua segregação.

Qualquer dispositivo de lançamento que for causar segregação do concreto será recusado pela FISCALIZAÇÃO. Não será permitido o lançamento do concreto cujas alturas de queda sejam superiores a 2,0 m.

Antes do lançamento do concreto, os locais deverão ser vistoriados e retirados quaisquer tipos de resíduos.

Nas operações de lançamento de concreto, deverão ser tomados cuidados especiais que evitem os deslocamentos das armaduras e vibrações das formas.

Para o lançamento do concreto em camadas de grandes dimensões horizontais, deverão ser definidas formas provisórias que possibilitem o confinamento do concreto durante o seu adensamento.

O lançamento do concreto, através de bombeamento, deverá atender às especificações da ACI-304 e o concreto deverá ter um índice de consistência adequado às características do equipamento, sem prejuízo da obra.

O adensamento do concreto deverá ser executado através de vibradores de alta frequência, com diâmetro adequado às dimensões das formas.

Os vibradores de agulha deverão trabalhar sempre na posição vertical e serão movimentados constantemente na massa de concreto, até a caracterização do total adensamento, e os seus pontos de aplicação deverão ser distantes entre si de cerca de uma vez e meia o seu raio de ação.

Deverão ser evitados os contatos prolongados dos vibradores junto às formas e armaduras.

As armaduras parcialmente expostas, devido a concretagem parcelada de uma peça estrutural, não deverão sofrer qualquer ação de movimento ou vibração antes que o concreto, onde se encontram engastadas, adquira suficiente resistência para assegurar a eficiência da aderência.

Os vibradores de parede só deverão ser usados se forem tomados cuidados especiais, no sentido de se evitar que as formas e as armaduras possam ser deslocadas.

Toda a concretagem deverá obedecer a um plano previamente estabelecido, onde necessariamente serão considerados:

- Delimitação da área a ser concretada em uma jornada de trabalho, sem interrupção de aplicação do concreto, com definição precisa do volume a ser lançado. Na delimitação destas áreas ficarão definidas as juntas de concretagem, que deverão ser sempre verticais e atender às condições de menores solicitações das peças.

- Planejamento dos recursos de equipamentos de mão-de-obra necessários à concretização dos serviços.

- Verificação dos sistemas de formas e se as condições do cimbramento estão adequadas às sobrecargas previstas

- Estudos dos processos de cura a serem adotados para os setores delimitados por este plano de concretagem.

Todo o concreto deverá ser cadastrado de forma a estabelecer uma correlação entre o local de aplicação e o número do lote do concreto lançado, para possibilidade de um adequado controle de qualidade.

##### Cura do concreto:

- Deverão ser tomadas medidas prévias para evitar a perda prematura da água necessária à hidratação do concreto.

Poderão ser utilizados os seguintes processos:

- irrigação contínua das superfícies expostas;

- cobertura das superfícies expostas com panos, sacaria molhada ou areia molhada;

- cobertura com produtos impermeáveis.

- Qualquer dos processos a serem utilizados deverão obedecer à prévia autorização da FISCALIZAÇÃO.

- A cura deverá ser iniciada no máximo duas horas após o lançamento do concreto e se estender durante quatorze dias.

MEMORIAL DESCRITIVO		
<b>OBRA:</b>	Construção da Promotoria da Comarca de Maués	<b>DATA :</b> 16/03/2021 <b>L.S. Hora:</b> 86,60%
<b>DESCRIÇÃO:</b>	Construção da Promotoria de Maués - Modelo 2 Promotoria 2021	<b>BDI :</b> 28,35% <b>L.S. Mês:</b> 49,17%
<b>ENDEREÇO:</b>	Rua Guaranópolis S/N.	<b>FONTE</b> <b>VERSÃO</b> <b>REF.</b>
<b>CLIENTE:</b>	Procuradoria Geral de Justiça do Estado do Amazonas	ORSE 2021/05 08/2021
<b>OBSERVAÇÃO:</b>	Ajustado a Convenção coletiva 2021/2022 - AM000307/2021	SBC 2021/06 - Manaus 06/2021
<b>UNIDADES:</b>	147.59M <sup>2</sup>	SEDOP 2021/03 COM DESONERAÇÃO 03/2021
<b>VALOR POR UNIDADE:</b>	R\$ 6.587,36	SICRO 2021/01 COM DESONERAÇÃO 05/2021
		SINAPI 2021/07 COM DESONERAÇÃO 08/2021
		COMPOSIÇÕES PRÓPRIAS

- Nas paredes verticais a cura deverá ser efetuada mediante irrigação ou outro processo aprovado pela FISCALIZAÇÃO, que deverá prolongar-se por no mínimo quatorze dias.

### III) APLICAÇÃO

Conforme projeto estrutural

#### 4.2.3.2. 94971 - CONCRETO FCK = 25MPA, TRAÇO 1:2,3:2,7 (CIMENTO/ AREIA MÉDIA/ BRITA 1) - PREPARO MECÂNICO COM BETONEIRA 600 L. AF\_07/2016 (M3)

##### I) CONTEÚDO

Compreende o preparo em betoneira de concreto estrutural, com fck de acordo com o especificado no projeto estrutural, incluindo todo o equipamento necessário.

##### II) PROCEDIMENTO EXECUTIVO

A dosagem do concreto deverá ser experimental, objetivando a determinação de traços que atendam economicamente às resistências, bem como a trabalhabilidade necessária e a durabilidade, resguardadas as indicações contidas no projeto estrutural.

A trabalhabilidade deverá atender às características dos materiais componentes do concreto, sendo compatível com as condições de preparo, transporte, lançamento e adensamento, bem como as características dimensionais das peças a serem concretadas.

O preparo do concreto poderá ser através da central de concreto instalada em canteiro, convenientemente dimensionada para atendimento ao plano de concretagem estabelecido de acordo com o cronograma da obra.

A central de concreto deverá ser operada por pessoal especializado, para as correções que se fizerem necessárias no traço do concreto.

Antes do início das operações de produção do concreto, deverão ser feitas as aferições dos dispositivos de pesagem e as determinações da umidade dos agregados, para correção do fator água/cimento.

Para cada carga de concreto preparado, deverá ser preenchida uma ficha de controle que deverá constar: peso do cimento, peso dos agregados miúdo e graúdo, fator água-cimento, hora do término da mistura e identificação do equipamento de transporte.

##### III) APLICAÇÃO

Conforme projeto estrutural

#### 4.3. LAJES

##### I) Conteúdo

###### a) Formas

b) ARMAÇÃO EM AÇO CA-50B E CA-60B, FORNECIMENTO, CORTE, DOBRAGEM E COLOCAÇÃO NAS FORMAS INCLUSIVE 10 % DE PERDAS

c) CONCRETO SUPERESTRUTURA

#### 4.3.1. FORMAS

MONTAGEM E DESMONTAGEM DE FÔRMA DE LAJE MACIÇA COM ÁREA MÉDIA MAIOR QUE 20 M<sup>2</sup>, PÉ-DIREITO SIMPLES, EM CHAPA DE MADEIRA COMPENSADA RESINADA, 8 UTILIZAÇÕES. AF\_12/2015 m<sup>2</sup>

#### 4.3.1.1. 92522 - MONTAGEM E DESMONTAGEM DE FÔRMA DE LAJE MACIÇA, PÉ-DIREITO SIMPLES, EM CHAPA DE MADEIRA COMPENSADA RESINADA, 8 UTILIZAÇÕES. AF\_09/2020 (M2)

##### I) CONTEÚDO

As fôrmas e escoramentos obedecerão aos critérios das Normas Técnicas Brasileiras que regem a matéria.

O dimensionamento das fôrmas e dos escoramentos será feito de fôrma a evitar possíveis deformações devido a fatores ambientais ou provocados pelo adensamento do concreto fresco. Na retirada das fôrmas, devem ser tomados os cuidados necessários a fim de impedir que sejam danificadas as superfícies de concreto.

É vedado o emprego de óleo queimado como agente desmoldante, bem como o uso de outros produtos que, posteriormente, venham a prejudicar a uniformidade de coloração do concreto aparente.

A retirada das fôrmas obedecerá a NBR-6118, atentando-se para os prazos recomendados:

- faces laterais: 3 dias;

- faces inferiores: 14 dias, com escoramentos, bem encunhados e convenientemente espaçados;

- faces inferiores sem escoramentos: 21 dias.

<b>MEMORIAL DESCRITIVO</b>				
	<b>OBRA:</b>	Construção da Promotoria da Comarca de Maués	<b>DATA :</b> 16/03/2021	<b>L.S. Hora:</b> 86,60%
	<b>DESCRIÇÃO:</b>	Construção da Promotoria de Maués - Modelo 2 Promotoria 2021	<b>BDI :</b> 28,35%	<b>L.S. Mês:</b> 49,17%
	<b>ENDEREÇO:</b>	Rua Guaranópolis S/N.	<b>FORTE</b>	<b>VERSÃO</b>
	<b>CLIENTE:</b>	Procuradoria Geral de Justiça do Estado do Amazonas	ORSE	2021/05
	<b>OBSERVAÇÃO:</b>	Ajustado a Convenção coletiva 2021/2022 - AM000307/2021	SBC	2021/06 - Manaus
	<b>UNIDADES:</b>	147.59M <sup>2</sup>	SEDOP	2021/03 COM DESONERAÇÃO
	<b>VALOR POR UNIDADE:</b>	R\$ 6.587,36	SICRO	2021/01 COM DESONERAÇÃO
			SINAPI	2021/07 COM DESONERAÇÃO
				COMPOSIÇÕES PRÓPRIAS
				REF.
				08/2021
				06/2021
				03/2021
				05/2021
				08/2021

## II) PROCEDIMENTO EXECUTIVO

Cortar as formas seguindo rigorosamente o projeto estrutural e de formas, sabendo-se que a precisão de colocação das mesmas será de mais ou menos, 5 mm.

Colocar as formas, verificando constantemente o prumo e o nível dos seus elementos, especialmente durante o processo de lançamento do concreto, fazendo-se as devidas correções com emprego de cunhas, escoras ou outro tipo de travamento.

Para garantir a estanqueidade das juntas usar calafetadores de elastômero do tipo silicone. Para obter superfícies lisas, rebater os pregos de modo a ficarem embutidos nas formas, sendo o rebaixo calafetado com o elastômero.

## III) APLICAÇÃO

Conforme projeto estrutural

### 4.3.2. ARMAÇÃO EM AÇO CA-50B E CA-60B, FORNECIMENTO, CORTE, DOBRAGEM E COLOCAÇÃO NAS FORMAS INCLUSIVE 10 % DE PERDAS

ACO CA-50 COM FORNECIMENTO/CORTE/DOBRA E COLOCACAO EM FORMAS

ACO CA-60 MEDIO 3,4mm A 9,5mm-CORTE E DOBRA EM FORMAS

#### 4.3.2.1. 040476 - ACO CA-50 COM FORNECIMENTO/CORTE/DOBRA E COLOCACAO EM FORMAS (KG)

##### I) CONTEÚDO

Confecção das armaduras e colocação nas formas.

O ferreiro deverá cortar todos os ferros de um mesmo diâmetro, antes de iniciar o trabalho com ferros de outro diâmetro.

Deverá ser preparado um plano de corte, procurando-se fazer um aproveitamento dos ferros e reduzindo-se as perdas.

A dobragem e o corte das armaduras devem ser feitos sobre bancadas estáveis, em superfícies resistentes e afastadas dos trabalhadores.

A dobragem e o corte das armaduras devem ser feitos sobre bancadas estáveis, em superfícies resistentes e afastadas dos trabalhadores.

Uso de mão-de-obra habilitada.

Uso obrigatório de Equipamento de Proteção Individual (EPI)

##### II) PROCEDIMENTO EXECUTIVO

Os ferros deverão ser estendidos, estirados e alinhados. Em seguida, serão cortados e dobrados a frio, conforme os desenhos do projeto estrutural.

A armação será executada sobre as próprias formas, no caso de vigas e lajes, usando-se afastadores adequados. No caso de pilares será executada previamente.

A fixação entre as barras será feita utilizando-se arame recozido nº 18. Os ferros deverão ser bem amarrados, mantendo-se os espaçamentos e as posições previstas no projeto estrutural.

##### III) APLICAÇÃO

Conforme projeto estrutural

#### 4.3.2.2. 040477 - ACO CA-60 MEDIO 3,4mm A 9,5mm-CORTE E DOBRA EM FORMAS (KG)

##### I) CONTEÚDO

Confecção das armaduras e colocação nas formas.

O ferreiro deverá cortar todos os ferros de um mesmo diâmetro, antes de iniciar o trabalho com ferros de outro diâmetro.

Deverá ser preparado um plano de corte, procurando-se fazer um aproveitamento dos ferros e reduzindo-se as perdas.

A dobragem e o corte das armaduras devem ser feitos sobre bancadas estáveis, em superfícies resistentes e afastadas dos trabalhadores.

A dobragem e o corte das armaduras devem ser feitos sobre bancadas estáveis, em superfícies resistentes e afastadas dos trabalhadores.

Uso de mão-de-obra habilitada.

MEMORIAL DESCRITIVO		
<b>OBRA:</b>	Construção da Promotória da Comarca de Maués	<b>DATA :</b> 16/03/2021 <b>L.S. Hora:</b> 86,60%
<b>DESCRIÇÃO:</b>	Construção da Promotória de Maués - Modelo 2 Promotória 2021	<b>BDI :</b> 28,35% <b>L.S. Mês:</b> 49,17%
<b>ENDEREÇO:</b>	Rua Guaranópolis S/N.	<b>FONTE</b>
<b>CLIENTE:</b>	Procuradoria Geral de Justiça do Estado do Amazonas	<b>VERSÃO</b>
<b>OBSERVAÇÃO:</b>	Ajustado a Convenção coletiva 2021/2022 - AM000307/2021	<b>REF.</b>
<b>UNIDADES:</b>	147.59M <sup>2</sup>	ORSE 2021/05 08/2021
<b>VALOR POR UNIDADE:</b>	R\$ 6.587,36	SBC 2021/06 - Manaus 06/2021
		SEDOP 2021/03 COM DESONERAÇÃO 03/2021
		SICRO 2021/01 COM DESONERAÇÃO 05/2021
		SINAPI 2021/07 COM DESONERAÇÃO 08/2021
		COMPOSIÇÕES PRÓPRIAS

Uso obrigatório de Equipamento de Proteção Individual (EPI)

## II) PROCEDIMENTO EXECUTIVO

Os ferros deverão ser estendidos, estirados e alinhados. Em seguida, serão cortados e dobrados a frio, conforme os desenhos do projeto estrutural.

A armação será executada sobre as próprias formas, no caso de vigas e lajes, usando-se afastadores adequados. No caso de pilares será executada previamente.

A fixação entre as barras será feita utilizando-se arame recozido nº 18. Os ferros deverão ser bem amarrados, mantendo-se os espaçamentos e as posições previstas no projeto estrutural.

## III) APLICAÇÃO

Conforme projeto estrutural

### 4.3.3. CONCRETO SUPERESTRUTURA

LANÇAMENTO COM USO DE BALDES, ADENSAMENTO E ACABAMENTO DE CONCRETO EM ESTRUTURAS. AF\_12/2015  
 CONCRETO FCK = 25MPA, TRAÇO 1:2,3:2,7 (CIMENTO/ AREIA MÉDIA/ BRITA 1) - PREPARO MECÂNICO COM BETONEIRA 600  
 L. AF\_07/2016

#### 4.3.3.1. 92873 - LANÇAMENTO COM USO DE BALDES, ADENSAMENTO E ACABAMENTO DE CONCRETO EM ESTRUTURAS. AF\_12/2015 (M3)

##### I) CONTEÚDO

Compreende o lançamento e adensamento com vibradores de imersão incluindo o transporte horizontal e vertical, desempenho, cura hidráulica e preparo das juntas de concretagem. A altura de lançamento é especificada nas planilhas de quantidades.

##### II) PROCEDIMENTO EXECUTIVO

O concreto deverá ser depositado nos locais de aplicação, tanto quanto possível, diretamente em sua posição final, através da ação adequada de vibradores, evitando-se a sua segregação.

Qualquer dispositivo de lançamento que for causar segregação do concreto será recusado pela FISCALIZAÇÃO. Não será permitido o lançamento do concreto cujas alturas de queda sejam superiores a 2,0 m.

Antes do lançamento do concreto, os locais deverão ser vistoriados e retirados quaisquer tipos de resíduos.

Nas operações de lançamento de concreto, deverão ser tomados cuidados especiais que evitem os deslocamentos das armaduras e vibrações das formas.

Para o lançamento do concreto em camadas de grandes dimensões horizontais, deverão ser definidas formas provisórias que possibilitem o confinamento do concreto durante o seu adensamento.

O lançamento do concreto, através de bombeamento, deverá atender às especificações da ACI-304 e o concreto deverá ter um índice de consistência adequado às características do equipamento, sem prejuízo da obra.

O adensamento do concreto deverá ser executado através de vibradores de alta frequência, com diâmetro adequado às dimensões das formas.

Os vibradores de agulha deverão trabalhar sempre na posição vertical e serão movimentados constantemente na massa de concreto, até a caracterização do total adensamento, e os seus pontos de aplicação deverão ser distantes entre si de cerca de uma vez e meia o seu raio de ação.

Deverão ser evitados os contatos prolongados dos vibradores junto às formas e armaduras.

As armaduras parcialmente expostas, devido a concretagem parcelada de uma peça estrutural, não deverão sofrer qualquer ação de movimento ou vibração antes que o concreto, onde se encontram engastadas, adquira suficiente resistência para assegurar a eficiência da aderência.

Os vibradores de parede só deverão ser usados se forem tomados cuidados especiais, no sentido de se evitar que as formas e as armaduras possam ser deslocadas.

Toda a concretagem deverá obedecer a um plano previamente estabelecido, onde necessariamente serão considerados:

- Delimitação da área a ser concretada em uma jornada de trabalho, sem interrupção de aplicação do concreto, com definição precisa do volume a ser lançado. Na delimitação destas áreas ficarão definidas as juntas de concretagem, que deverão ser sempre verticais e atender às condições de menores solicitações das peças.

- Planejamento dos recursos de equipamentos de mão-de-obra necessários à concretização dos serviços.

- Verificação dos sistemas de formas e se as condições do cimbramento estão adequadas às sobrecargas previstas

<b>MEMORIAL DESCRITIVO</b>				
	<b>OBRA:</b>	Construção da Promotória da Comarca de Maués	<b>DATA :</b> 16/03/2021	<b>L.S. Hora:</b> 86,60%
	<b>DESCRIÇÃO:</b>	Construção da Promotória de Maués - Modelo 2 Promotória 2021	<b>BDI :</b> 28,35%	<b>L.S. Mês:</b> 49,17%
	<b>ENDEREÇO:</b>	Rua Guaranópolis S/N.	<b>FORNE</b>	<b>VERSÃO</b>
	<b>CLIENTE:</b>	Procuradoria Geral de Justiça do Estado do Amazonas	ORSE	2021/05
	<b>OBSERVAÇÃO:</b>	Ajustado a Convenção coletiva 2021/2022 - AM000307/2021	SBC	2021/06 - Manaus
	<b>UNIDADES:</b>	147.59M <sup>2</sup>	SEDOP	2021/03 COM DESONERAÇÃO
	<b>VALOR POR UNIDADE:</b>	R\$ 6.587,36	SICRO	2021/01 COM DESONERAÇÃO
			SINAPI	2021/07 COM DESONERAÇÃO
				COMPOSIÇÕES PRÓPRIAS
				<b>REF.</b>
				08/2021
				06/2021
				03/2021
				05/2021
				08/2021

-Estudos dos processos de cura a serem adotados para os setores delimitados por este plano de concretagem. Todo o concreto deverá ser cadastrado de forma a estabelecer uma correlação entre o local de aplicação e o número do lote do concreto lançado, para possibilidade de um adequado controle de qualidade.

Cura do concreto:

- Deverão ser tomadas medidas prévias para evitar a perda prematura da água necessária à hidratação do concreto.

Poderão ser utilizados os seguintes processos:

- irrigação contínua das superfícies expostas;
- cobertura das superfícies expostas com panos, sacaria molhada ou areia molhada;
- cobertura com produtos impermeáveis.
- Qualquer dos processos a serem utilizados deverão obedecer à prévia autorização da FISCALIZAÇÃO.
- A cura deverá ser iniciada no máximo duas horas após o lançamento do concreto e se estender durante quatorze dias.
- Nas paredes verticais a cura deverá ser efetuada mediante irrigação ou outro processo aprovado pela FISCALIZAÇÃO, que deverá prolongar-se por no mínimo quatorze dias.

III) APLICAÇÃO

Conforme projeto estrutural

#### **4.3.3.2. 94971 - CONCRETO FCK = 25MPA, TRAÇO 1:2,3:2,7 (CIMENTO/ AREIA MÉDIA/ BRITA 1) - PREPARO MECÂNICO COM BETONEIRA 600 L. AF\_07/2016 (M3)**

I) CONTEÚDO

Compreende o preparo em betoneira de concreto estrutural, com fck de acordo com o especificado no projeto estrutural, incluindo todo o equipamento necessário.

II) PROCEDIMENTO EXECUTIVO

A dosagem do concreto deverá ser experimental, objetivando a determinação de traços que atendam economicamente às resistências, bem como a trabalhabilidade necessária e a durabilidade, resguardadas as indicações contidas no projeto estrutural.

A trabalhabilidade deverá atender às características dos materiais componentes do concreto, sendo compatível com as condições de preparo, transporte, lançamento e adensamento, bem como as características dimensionais das peças a serem concretadas.

O preparo do concreto poderá ser através da central de concreto instalada em canteiro, convenientemente dimensionada para atendimento ao plano de concretagem estabelecido de acordo com o cronograma da obra.

A central de concreto deverá ser operada por pessoal especializado, para as correções que se fizerem necessárias no traço do concreto.

Antes do início das operações de produção do concreto, deverão ser feitas as aferições dos dispositivos de pesagem e as determinações da umidade dos agregados, para correção do fator água/cimento.

Para cada carga de concreto preparado, deverá ser preenchida uma ficha de controle que deverá constar: peso do cimento, peso dos agregados miúdo e graúdo, fator água-cimento, hora do término da mistura e identificação do equipamento de transporte.

III) APLICAÇÃO

Conforme projeto estrutural

#### **4.4. VERGAS E CONTRA-VERGAS**

I) Conteúdo

- LANÇAMENTO COM USO DE BALDES, ADENSAMENTO E ACABAMENTO DE CONCRETO EM ESTRUTURAS. AF\_12/2015
- CONTRAVERGA MOLDADA IN LOCO EM CONCRETO PARA VÃOS DE MAIS DE 1,5 M DE COMPRIMENTO. AF\_03/2016

#### **4.4.1. 93187 - VERGA MOLDADA IN LOCO EM CONCRETO PARA JANELAS COM MAIS DE 1,5 M DE VÃO. AF\_03/2016 (M)**

Material, mão de obra e equipamentos para execução da verga de concreto Armado.

II) PROCEDIMENTO EXECUTIVO

MEMORIAL DESCRITIVO		
<b>OBRA:</b>	Construção da Promotória da Comarca de Maués	<b>DATA :</b> 16/03/2021 <b>L.S. Hora:</b> 86,60%
<b>DESCRIÇÃO:</b>	Construção da Promotória de Maués - Modelo 2 Promotória 2021	<b>BDI :</b> 28,35% <b>L.S. Mês:</b> 49,17%
<b>ENDEREÇO:</b>	Rua Guaranópolis S/N.	<b>FONTE</b> <b>VERSÃO</b> <b>REF.</b>
<b>CLIENTE:</b>	Procuradoria Geral de Justiça do Estado do Amazonas	ORSE 2021/05 08/2021
<b>OBSERVAÇÃO:</b>	Ajustado a Convenção coletiva 2021/2022 - AM000307/2021	SBC 2021/06 - Manaus 06/2021
<b>UNIDADES:</b>	147.59M <sup>2</sup>	SEDOP 2021/03 COM DESONERAÇÃO 03/2021
<b>VALOR POR UNIDADE:</b>	R\$ 6.587,36	SICRO 2021/01 COM DESONERAÇÃO 05/2021
		SINAPI 2021/07 COM DESONERAÇÃO 08/2021
		COMPOSIÇÕES PRÓPRIAS

Execução de forma de madeira com as dimensões adequadas para cada objeto  
O aço a ser utilizado nos elementos de fundação, será CA-50 e CA-60 com bitola de 4,2 à 12,5 mm, incluindo corte, dobra e colocação das barras de aço.

Os diâmetros, tipos, posicionamentos e demais características da armadura, devem ser rigorosamente verificados quanto à sua conformidade com o objeto, antes do lançamento do concreto.

Todas as barras a serem utilizadas na execução do concreto armado deverão passar por um processo de limpeza prévia e deverão estar isentas de corrosão, defeitos, entre outros.

Execução de concreto FCk 20Mpa

III) APLICAÇÃO

Conforme projeto

#### 4.4.2. 93197 - CONTRAVERGA MOLDADA IN LOCO EM CONCRETO PARA VÃOS DE MAIS DE 1,5 M DE COMPRIMENTO. AF\_03/2016 (M)

aterial, mão de obra e equipamentos para execução de Contra Verga de concreto Armado.

II) PROCEDIMENTO EXECUTIVO

Execução de forma de madeira com as dimensões adequadas para cada objeto

O aço a ser utilizado nos elementos de fundação, será CA-50 e CA-60 com bitola de 4,2 à 12,5 mm, incluindo corte, dobra e colocação das barras de aço.

Os diâmetros, tipos, posicionamentos e demais características da armadura, devem ser rigorosamente verificados quanto à sua conformidade com o objeto, antes do lançamento do concreto.

Todas as barras a serem utilizadas na execução do concreto armado deverão passar por um processo de limpeza prévia e deverão estar isentas de corrosão, defeitos, entre outros.

Execução de concreto FCk 20Mpa

III) APLICAÇÃO

Conforme projeto

## 5. COBERTURA

Os sistemas de cobertura são os conjuntos de elementos e componentes dispostos no topo da edificação. É a eles que se refere a quinta parte da Norma de Desempenho (ABNT NBR 15.575-5:2013). Os sistemas de cobertura agregam lajes, telhados, forros e outros elementos como calhas e rufos. Têm como função assegurar estanqueidade às águas pluviais, protegendo os demais sistemas da edificação contra a deterioração por agentes naturais, além de contribuir para melhor conforto termoacústico do edifício. As coberturas devem, ainda, ter suporte mínimo de cargas - considerando a sobrecarga de equipamentos -, resistência à ação do vento e ao fogo.

### 5.1. TRAMA METÁLICA

Consiste na estrutura de sustentação das telhas da cobertura

#### 5.1.1. S92580S - Trama de aço composta por terças para telhados de até 2 águas para telha ondulada de fibrocimento, metálica, plástica ou termoacústica, incluso transporte vertical. af\_07/2019 (m2)

I) CONTEÚDO

A estrutura de suporte da cobertura deverá ser executada em perfis metálicos. As telhas serão apoiadas sobre as faces das terças, formando uma superfície de contato com a largura mínima de 4 cm. Durante a montagem e deve ser usada de mão-de-obra habilitada. Uso obrigatório de Equipamento de Proteção Individual (EPI).

II) PROCEDIMENTO EXECUTIVO

A montagem da estrutura de suporte das telhas deverá ser feita por faixas, no sentido contrário dos ventos predominantes da região.

III) APLICAÇÃO

Conforme projeto de cobertura

### 5.2. TELHAMENTO COM TELHA METÁLICA TERMOACÚSTICA

Telhas termoacústicas são aquelas que, além de servirem como cobertura, também têm como função o isolamento da temperatura (termo) e do som (acústica). Também conhecidas como telhas sanduíche, por serem estruturadas por duas placas metálicas de aço galvanizado (ou galvalume) encostadas uma à outra e recheadas, tal qual um sanduíche, por um material isolante.

MEMORIAL DESCRITIVO		
<b>OBRA:</b>	Construção da Promotoria da Comarca de Maués	<b>DATA :</b> 16/03/2021 <b>L.S. Hora:</b> 86,60%
<b>DESCRIÇÃO:</b>	Construção da Promotoria de Maués - Modelo 2 Promotoria 2021	<b>BDI :</b> 28,35% <b>L.S. Mês:</b> 49,17%
<b>ENDEREÇO:</b>	Rua Guaranópolis S/N.	<b>FONTE</b> <b>VERSÃO</b> <b>REF.</b>
<b>CLIENTE:</b>	Procuradoria Geral de Justiça do Estado do Amazonas	ORSE 2021/05 08/2021
<b>OBSERVAÇÃO:</b>	Ajustado a Convenção coletiva 2021/2022 - AM000307/2021	SBC 2021/06 - Manaus 06/2021
<b>UNIDADES:</b>	147,59M <sup>2</sup>	SEDOP 2021/03 COM DESONERAÇÃO 03/2021
<b>VALOR POR UNIDADE:</b>	R\$ 6.587,36	SICRO 2021/01 COM DESONERAÇÃO 05/2021
		SINAPI 2021/07 COM DESONERAÇÃO 08/2021
		COMPOSIÇÕES PRÓPRIAS

### 5.2.1. 94216 - TELHAMENTO COM TELHA METÁLICA TERMOACÚSTICA E = 30 MM, COM ATÉ 2 ÁGUAS, INCLUSO IÇAMENTO. AF\_07/2019 (M2)

#### I) CONTEÚDO

A cobertura deverá ser executada em telhas metálica termoacústica com enchimento em poliuretano conforme as recomendações da norma brasileira e nas dimensões e formas indicadas no projeto. As telhas serão apoiadas sobre as faces das terças, formando uma superfície de contato com a largura mínima de 4 cm. As telhas serão fixadas às terças através de elementos de fixação especificados pelo fabricante. A distância entre terças variará em função do comprimento das telhas. Cuidados especiais deverão ser tomados no transporte, armazenamento das telhas e peças complementares e durante a montagem do telhado. As telhas deverão ser manuseadas individualmente e não sofrer esforços de torção. Durante a montagem e manutenção, não pisar diretamente sobre as telhas. O caminhamento deverá ser feito sobre tábuas, que se apoiem nas terças. Uso de mão-de-obra habilitada. Uso obrigatório de Equipamento de Proteção Individual (EPI).

#### II) PROCEDIMENTO EXECUTIVO

A montagem das telhas deverá ser feita por faixas, no sentido do beiral para a cumeeira e no sentido contrário dos ventos predominantes da região. As telhas deverão ser assentadas sobre terças, cujas faces de contato deverão situar-se em um mesmo plano.

As telhas serão fixadas nos apoios, nas suas extremidades. As terças deverão ser paralelas entre si. Caso a cobertura seja fora do esquadro, deverá ser colocada a primeira telha perpendicularmente as terças, acertando o beiral lateral com o corte diagonal das telhas na primeira faixa. Em telhados de duas águas com arremate em cumeeira, deverão ser montadas as faixas opostas simultaneamente a fim de possibilitar o perfeito encaixe das peças.

#### III) APLICAÇÃO

Conforme projeto de cobertura

### 5.2.2. 94231 - RUFO EM CHAPA DE AÇO GALVANIZADO NÚMERO 24, CORTE DE 25 CM, INCLUSO TRANSPORTE VERTICAL. AF\_07/2019 (M)

#### I) CONTEÚDO

Elemento em chapa de aço galvanizado utilizado no arremate dos encontros do telhado com o paramento vertical paralelo à extremidade superior da telha.

As peças devem fazer paralelismo com a inclinação da coberta e distar das telhas, no máximo, de 5cm.

Uso de mão-de-obra habilitada.

Uso obrigatório de Equipamento de Proteção Individual (EPI)

#### II) PROCEDIMENTO EXECUTIVO

Em toda concordância de telhado com parede, a 5cm do plano da telha em metálica, fixar-se-á, através de um caibro, uma tábua em madeira de 25cm de largura como guia para execução do rufo. O rufo será engastado em rasgo na parede e sobre ele será realizada a impermeabilização.

ABNT NBR 6118:2014 Projeto de estruturas de concreto – Procedimento

#### III) APLICAÇÃO

Conforme projeto de cobertura

## 5.3. DREANAGEM PLUVIAL

Consiste nos serviços de montagem da rede de captação das águas de chuva que caem sobre a cobertura.

### 5.3.1. 91790 - (COMPOSIÇÃO REPRESENTATIVA) DO SERVIÇO DE INSTALAÇÃO DE TUBOS DE PVC, SÉRIE R, ÁGUA PLUVIAL, DN 100 MM (INSTALADO EM RAMAL DE ENCAMINHAMENTO, OU CONDUTORES VERTICAIS), INCLUSIVE CONEXÕES, CORTES E FIXAÇÕES, PARA PRÉDIOS. AF\_10/2015 (M)

#### I) CONTEÚDO

Material, mão de obra e equipamentos para realização do serviço.

No descarregamento devem ser evitadas quedas ao solo. Deve-se evitar instalar os tubos e conexões tensionados e uso excessivo de fita veda-rosca. Os tubos de PVC são afetados em sua cor pela ação intensiva e permanente de radiações ultravioletas ao longo do tempo.

A estocagem externa, não coberta, por período superior a seis meses, deve ser evitada. Os tubos devem ser estocados com pontas e bolsas alternadas, sem que as bolsas encostem umas nas outras. A primeira fileira de tubos deve estar apoiada sobre uma estrutura de madeira, sendo que a pilha total não deve exceder a 1,5 metros de altura. O local de armazenamento deve ser coberto, com espaço suficiente para que o empilhamento não danifique as



MEMORIAL DESCRITIVO		
<b>OBRA:</b>	Construção da Promotória da Comarca de Maués	<b>DATA :</b> 16/03/2021 <b>L.S. Hora:</b> 86,60%
<b>DESCRIÇÃO:</b>	Construção da Promotória de Maués - Modelo 2 Promotória 2021	<b>BDI :</b> 28,35% <b>L.S. Mês:</b> 49,17%
<b>ENDEREÇO:</b>	Rua Guaranópolis S/N.	<b>FONTE</b> <b>VERSÃO</b> <b>REF.</b>
<b>CLIENTE:</b>	Procuradoria Geral de Justiça do Estado do Amazonas	ORSE 2021/05 08/2021
<b>OBSERVAÇÃO:</b>	Ajustado a Convenção coletiva 2021/2022 - AM000307/2021	SBC 2021/06 - Manaus 06/2021
<b>UNIDADES:</b>	147.59M <sup>2</sup>	SEDOP 2021/03 COM DESONERAÇÃO 03/2021
<b>VALOR POR UNIDADE:</b>	R\$ 6.587,36	SICRO 2021/01 COM DESONERAÇÃO 05/2021
		SINAPI 2021/07 COM DESONERAÇÃO 08/2021
		COMPOSIÇÕES PRÓPRIAS

embalagens. No descarregamento deve ser evitado o lançamento das conexões ao solo.

## II) PROCEDIMENTO EXECUTIVO

No preparo do produto para a instalação deve se cortar o tubo no esquadro e chanfrar as pontas cortadas. Cortar o tubo no esquadro e chanfrar as pontas cortadas. Lixar a ponta do tubo e bolsa da conexão por meio de uma lixa d'água para aumentar a área de ataque do adesivo. Limpar as superfícies a serem soldadas com Solução Limpadora Amanco ou equivalente técnico, para preparar as superfícies que serão soldadas. Verificar sempre o prazo de validade do Adesivo Plástico. Distribuir uniformemente o Adesivo Plástico Amanco ou equivalente técnico, nas superfícies tratadas.

Limpe com uma estopa a ponta e a bolsa a serem unidas, especialmente a virola de encaixe do Anel de Vedação. Marque na ponta do tubo a profundidade da bolsa. Em seguida, encaixe corretamente o Anel de Vedação na virola da bolsa do tubo. Aplique uma camada de Pasta Lubrificante Amanco ou equivalente técnico, na ponta do tubo e na parte visível do Anel de Vedação. Introduza a ponta do tubo, forçando o encaixe até o fundo da bolsa, depois recue o tubo aproximadamente 1 cm, para permitir eventuais dilatações.

Deverão ser tomados cuidados especiais durante o assentamento das tubulações, para evitar a penetração de corpos estranhos no interior dos mesmos, sendo vetado, porém, o uso de buchas de pano, papel ou estopa para tampar as extremidades dos tubos, devendo para isto, serem usado tampões especiais ou caps.

## III) APLICAÇÃO

Conforme o projeto de águas pluviais

### 5.3.2. 94228 - CALHA EM CHAPA DE AÇO GALVANIZADO NÚMERO 24, DESENVOLVIMENTO DE 50 CM, INCLUSO TRANSPORTE VERTICAL. AF\_07/2019 (M)

#### I) CONTEÚDO

Consiste na instalação de calha de chapa metálica galvanizada na terminação do painel do telhado ou no encontro de duas águas de telhado.

Deverá ser executada antes da cobertura tendo o caimento de no mínimo 0,5% com a sobreposição das emendas no sentido do caimento. As emendas deverão ser impermeabilizadas.

Uso de mão-de-obra habilitada.

Uso obrigatório de Equipamento de Proteção Individual (EPI).

#### II) PROCEDIMENTO EXECUTIVO

As telhas de beiral deverão ter cobrimento mínimo de 8 cm sobre a calha afim de evitar infiltrações por retorno da água.

#### III) APLICAÇÃO

Conforme projeto de Cobertura

## 6. PAREDES E PAINÉIS

Compreende o fornecimento e a execução dos serviços referentes à instalação de paredes em alvenarias, divisórias e de todo e qualquer tipo de material, para executar fechamento de ambientes, conforme especificações e coordenadas do Projeto.

### 6.1. ALVENARIA - VEDAÇÃO

tem a finalidade exclusiva de fechar o espaço compreendido entre vigas e pilares de uma estrutura de concreto armado; é o método construtivo mais utilizado para vedar e separar ambientes de casas e edifícios no Brasil, sendo composta por blocos cerâmicos ou blocos de concreto sobrepostos com o uso de argamassa (mistura de água, cimento e areia).

#### 6.1.1. 87504 - ALVENARIA DE VEDAÇÃO DE BLOCOS CERÂMICOS FURADOS NA HORIZONTAL DE 9X19X19CM (ESPESSURA 19CM) DE PAREDES COM ÁREA LÍQUIDA MAIOR OU IGUAL A 6M<sup>2</sup>SEM VÃOS E ARGAMASSA DE ASSENTAMENTO COM PREPARO MANUAL. AF\_06/2014 (M2)

##### I) CONTEÚDO DO SERVIÇO:

Consideram-se material e mão-de-obra para preparo da argamassa, marcação e execução da alvenaria. Exceto os serviços de fixação (encunhamento) da alvenaria.

MEMORIAL DESCRITIVO		
<b>OBRA:</b>	Construção da Promotória da Comarca de Maués	<b>DATA :</b> 16/03/2021 <b>L.S. Hora:</b> 86,60%
<b>DESCRIÇÃO:</b>	Construção da Promotória de Maués - Modelo 2 Promotória 2021	<b>BDI :</b> 28,35% <b>L.S. Mês:</b> 49,17%
<b>ENDEREÇO:</b>	Rua Guaranópolis S/N.	<b>FONTE</b>
<b>CLIENTE:</b>	Procuradoria Geral de Justiça do Estado do Amazonas	<b>VERSÃO</b>
<b>OBSERVAÇÃO:</b>	Ajustado a Convenção coletiva 2021/2022 - AM000307/2021	<b>REF.</b>
<b>UNIDADES:</b>	147.59M <sup>2</sup>	ORSE 2021/05 08/2021
<b>VALOR POR UNIDADE:</b>	R\$ 6.587,36	SBC 2021/06 - Manaus 06/2021
		SEDOP 2021/03 COM DESONERAÇÃO 03/2021
		SICRO 2021/01 COM DESONERAÇÃO 05/2021
		SINAPI 2021/07 COM DESONERAÇÃO 08/2021
		COMPOSIÇÕES PRÓPRIAS

Perda adotada para os tijolos cerâmicos: 5%.  
Perda considerada para a argamassa: 30%

#### II) PROCEDIMENTO EXECUTIVO:

Executar a marcação da modulação da alvenaria, assentando-se os tijolos dos cantos, em seguida, fazer a marcação da primeira fiada com tijolos assentados sobre uma camada de argamassa previamente estendida, alinhados pelo seu comprimento.

Atenção à construção dos cantos, que deve ser efetuada verificando-se o nivelamento, perpendicularidade, prumo e espessura das juntas, porque eles servirão como gabarito para a construção em si.

Esticar uma linha que servirá como guia, garantindo o prumo e horizontalidade da fiada.

Verificar o prumo de cada tijolo assentado.

As juntas entre os tijolos devem estar completamente cheias, com espessura de 10 mm.

As juntas verticais não devem coincidir entre fiadas contínuas, de modo a garantir a amarração dos tijolos.

#### III) APLICAÇÃO:

Conforme indicado no Projeto Arquitetônico.

### 6.1.2. 87493 - ALVENARIA DE VEDAÇÃO DE BLOCOS CERÂMICOS FURADOS NA VERTICAL DE 19X19X39CM (ESPESSURA 19CM) DE PAREDES COM ÁREA LÍQUIDA MAIOR OU IGUAL A 6M<sup>2</sup> COM VÃOS E ARGAMASSA DE ASSENTAMENTO COM PREPARO EM BETONEIRA. AF\_06/2014 (M2)

#### I) CONTEÚDO DO SERVIÇO:

Consideram-se material e mão-de-obra para preparo da argamassa, marcação e execução da alvenaria. Exceto os serviços de fixação (encunhamento) da alvenaria.

Perda adotada para os tijolos cerâmicos: 5%.

Perda considerada para a argamassa: 30%

#### II) PROCEDIMENTO EXECUTIVO:

Executar a marcação da modulação da alvenaria, assentando-se os tijolos dos cantos, em seguida, fazer a marcação da primeira fiada com tijolos assentados sobre uma camada de argamassa previamente estendida, alinhados pelo seu comprimento.

Atenção à construção dos cantos, que deve ser efetuada verificando-se o nivelamento, perpendicularidade, prumo e espessura das juntas, porque eles servirão como gabarito para a construção em si.

Esticar uma linha que servirá como guia, garantindo o prumo e horizontalidade da fiada.

Verificar o prumo de cada tijolo assentado.

As juntas entre os tijolos devem estar completamente cheias, com espessura de 10 mm.

As juntas verticais não devem coincidir entre fiadas contínuas, de modo a garantir a amarração dos tijolos.

#### III) APLICAÇÃO:

Conforme indicado no Projeto Arquitetônico.

### 6.2. ALVENARIA - VEDAÇÃO - MURO

tem a finalidade exclusiva de fechar o espaço compreendido entre vigas e pilares de uma estrutura de concreto armado; é o método construtivo mais utilizado para vedar e separar ambientes de casas e edifícios no Brasil, sendo composta por blocos cerâmicos ou blocos de concreto sobrepostos com o uso de argamassa (mistura de água, cimento e areia).

#### 6.2.1. S07763 - Gradil de ferro c/barra chata 2"x1/4" verticais espaç.10cm, montante em perfil seção quadrada de 1" vertical espaç.3 m, barras paralelas horizontais 2"x1/4", incl.portão, mureta h=50cm em alv.bloco e=19cm, chapiscada e rebocada. (m2)

#### 1) CONTEÚDO DO SERVIÇO:

Fornecimento de Material e mão-de-obra para a fabricação e instalação de gradil, incluindo pintura esmalte com uma demão de zarcão;

#### II) PROCEDIMENTO EXECUTIVO:

MEMORIAL DESCRITIVO		
	<b>OBRA:</b> Construção da Promotória da Comarca de Maués	<b>DATA :</b> 16/03/2021 <b>L.S. Hora:</b> 86,60%
	<b>DESCRIÇÃO:</b> Construção da Promotória de Maués - Modelo 2 Promotória 2021	<b>BDI :</b> 28,35% <b>L.S. Mês:</b> 49,17%
	<b>ENDEREÇO:</b> Rua Guaranópolis S/N.	<b>FONTE</b> <b>VERSÃO</b> <b>REF.</b>
	<b>CLIENTE:</b> Procuradoria Geral de Justiça do Estado do Amazonas	ORSE 2021/05 08/2021
	<b>OBSERVAÇÃO:</b> Ajustado a Convenção coletiva 2021/2022 - AM000307/2021	SBC 2021/06 - Manaus 06/2021
	<b>UNIDADES:</b> 147.59M <sup>2</sup>	SEDOP 2021/03 COM DESONERAÇÃO 03/2021
	<b>VALOR POR UNIDADE:</b> R\$ 6.587,36	SICRO 2021/01 COM DESONERAÇÃO 05/2021
		SINAPI 2021/07 COM DESONERAÇÃO 08/2021
		COMPOSIÇÕES PRÓPRIAS

- 1) O gradil deverá seguir o padrão do MPE/AM;
- 2) Pintado com tinta esmalte e uma demão de zarcão.

### III) APLICAÇÃO:

Muro frontal da edificação, conforme projeto

## 7. REVESTIMENTO

Na construção civil, o revestimento é a camada externa que cobre a alvenaria para dar-lhe acabamento e aspecto visual agradável. O revestimento pode ser formado por diferentes camadas e diferentes tipos de material.

O revestimento tradicional de argamassa se compõe de três camadas:

Chapisco - camada inicial para aumentar a aderência ao substrato.

Emboço - camada intermediária que ajuda a cobrir as irregularidades do substrato.

Reboco - camada final de acabamento.

Atualmente, existem argamassas pré-misturadas que permitem a diminuição do número de camadas.

Já os revestimentos do tipo cerâmico, além de proporcionar acabamento e aspecto visual agradáveis também proporciona outras características ao elementos de separação de ambiente, como isolamento térmico acústico, estanqueidade à água e gases entre outras funções.

Existem também novos tipos de revestimentos que além das funções estéticas também proporcionam características especiais com segurança ao fogo, grande resistência e outras.

### 7.1. REVESTIMENTO INTERNO

Considerar o Material e a Mão de Obra para realizar o revestimento das paredes internas com argamassa e revestimento cerâmico.

#### 7.1.1. 87879 - CHAPISCO APLICADO EM ALVENARIAS E ESTRUTURAS DE CONCRETO INTERNAS, COM COLHER DE PEDREIRO. ARGAMASSA TRAÇO 1:3 COM PREPARO EM BETONEIRA 400L. AF\_06/2014 (M2)

##### I) CONTEÚDO DO SERVIÇO:

Considera material e mão-de-obra para preparo e aplicação da argamassa.

O chapisco é empregado como base para outros revestimentos, quando a superfície for muito lisa ou pouco aderente, ou ainda quando apresentar áreas com diferentes graus de absorção

##### II) PROCEDIMENTO EXECUTIVO:

Para aplicação do chapisco, a base deveria estar limpa, livre de pó, graxas, óleos, eflorescências, materiais soltos, ou quaisquer produtos que venham prejudicar a aderência.

Quando a base apresentar elevada absorção, molhar antes da aplicação.

A aplicação do chapisco deveria ser realizada através de aspersão vigorosa da argamassa, continuamente sobre toda área da base que se pretende revestir.

##### III) APLICAÇÃO:

Todas as alvenarias serão chapiscadas pelos dois lados, incluindo alvenaria da cobertura, platibandas e compartimento da caixa d'água. (nenhum tijolo deverá ficar aparente)

#### 7.1.2. 87273 - REVESTIMENTO CERÂMICO PARA PAREDES INTERNAS COM PLACAS TIPO ESMALTADA EXTRA DE DIMENSÕES 33X45 CM APLICADAS EM AMBIENTES DE ÁREA MAIOR QUE 5 M<sup>2</sup> NA ALTURA INTEIRA DAS PAREDES. AF\_06/2014 (M2)

Considera material e mão-de-obra para execução de revestimento cerâmico tipo porcelanato com dimensões mínimas de 33x45cm.

##### II) PROCEDIMENTO EXECUTIVO:

1) A superfície deve estar plana, firme, limpa, seca e isenta de gordura, graxa ou mofo.

2) Aplicar com espátula metálica dentada argamassa.

3) Aplicar a cerâmica Tipo "A" nivelada e apurada e alinhada.

##### III) APLICAÇÃO:

Todo o piso interno

MEMORIAL DESCRITIVO		
	<b>OBRA:</b> Construção da Promotoria da Comarca de Maués	<b>DATA :</b> 16/03/2021 <b>L.S. Hora:</b> 86,60%
	<b>DESCRIÇÃO:</b> Construção da Promotoria de Maués - Modelo 2 Promotoria 2021	<b>BDI :</b> 28,35% <b>L.S. Mês:</b> 49,17%
	<b>ENDEREÇO:</b> Rua Guaranópolis S/N.	<b>Fonte</b> <b>Versão</b> <b>Ref.</b>
	<b>CLIENTE:</b> Procuradoria Geral de Justiça do Estado do Amazonas	ORSE 2021/05 08/2021
	<b>OBSERVAÇÃO:</b> Ajustado a Convenção coletiva 2021/2022 - AM000307/2021	SBC 2021/06 - Manaus 06/2021
	<b>UNIDADES:</b> 147.59M <sup>2</sup>	SEDOP 2021/03 COM DESONERAÇÃO 03/2021
	<b>VALOR POR UNIDADE:</b> R\$ 6.587,36	SICRO 2021/01 COM DESONERAÇÃO 05/2021
		SINAPI 2021/07 COM DESONERAÇÃO 08/2021
		COMPOSIÇÕES PRÓPRIAS

#### IV) ESPECIFICAÇÃO:

Portobello, Cerâmica Portinari, Eliane, Ceusa, Biancogres, Elizabeth ou outras.

A cor será definida pela fiscalização mediante a apresentação de amostras.

### 7.1.3. 89173 - (COMPOSIÇÃO REPRESENTATIVA) DO SERVIÇO DE EMBOÇO/MASSA ÚNICA, APLICADO MANUALMENTE, TRAÇO 1:2:8, EM BETONEIRA DE 400L, PAREDES INTERNAS, COM EXECUÇÃO DE TALISCAS, EDIFICAÇÃO HABITACIONAL UNIFAMILIAR (CASAS) E EDIFICAÇÃO PÚBLICA PADRÃO. AF\_12/2014 (M2)

#### I) CONTEÚDO

Aplicação de camada de argamassa de revestimento, constituída de cimento e areia média sem peneirar, água e, eventualmente, aditivo, destinada à regularização da base, podendo constituir-se no acabamento final.

O procedimento de execução do emboço deverá obedecer ao previsto na NBR 7200 - Revestimentos de paredes e tetos com argamassas - materiais, preparo, aplicação e manutenção.

#### II) PROCEDIMENTO EXECUTIVO

O emboço deverá ser iniciado somente após concluído os serviços a seguir indicados, obedecidos seus prazos mínimos:

- 24 horas após a aplicação do chapisco;

- 14 dias de idade das estruturas de concreto, das alvenarias estruturais e das alvenarias cerâmicas e de blocos de concreto, para início dos serviços de revestimento, excluído o chapisco;

- 28 dias de idade para execução do acabamento decorativo, caso o emboço seja a camada única.

A espessura mínima admitida para o emboço é de 15 mm, se for receber reboco, e de 20 mm, caso seja camada única.

A argamassa de emboço deverá ter consistência adequada ao uso, compatível ao processo de aplicação (manual ou mecânico), constituída de areia média, com dimensão máxima < 2,4 mm.

Nos tetos em que a espessura de argamassa necessite ser superior a 20 mm, deverão ser fixadas telas metálicas galvanizadas, de abertura mínima de malha igual a 6 mm, na altura intermediária da camada.

O emboço deverá aderir bem ao chapisco ou à base de revestimento. Deverá possuir textura e composição uniforme, proporcionar facilidade de aplicação manual ou por processo mecanizado. O aspecto e a qualidade da superfície final deverá corresponder à finalidade de aplicação.

Uso de mão-de-obra habilitada.

Uso obrigatório de Equipamento de Proteção Individual (EPI).

O plano de revestimento será determinado através de pontos de referência, dispostos de forma tal, que a distância entre eles seja compatível com o tamanho da régua a ser utilizada. Nesses pontos, deverão ser fixados taliscas de madeiras ou cacos planos de material cerâmico, usando-se para tanto, argamassa idêntica à que será empregada no revestimento.

Uma vez definido o plano de revestimento, deverá ser feito o preenchimento de faixas entre as taliscas, empregando-se argamassa que será sarrafeada, constituindo as guias ou mestras.

Após a execução das guias ou mestras, deverá ser aplicada a argamassa, lançando-a vigorosamente sobre a superfície a ser revestida, com auxílio da colher de pedreiro ou através de processo mecânico, até preencher a área desejada.

Estando a área preenchida por argamassa, deverá ser feita a retirada do excesso e a regularização da superfície, pela passagem da desempenadeira. Em seguida, as depressões deverão ser preenchidas mediante novos lançamentos de argamassa, nos pontos necessários, repetindo-se a operação até conseguir uma superfície cheia e homogênea.

#### III) APLICAÇÃO

Paredes internas, conforme projeto de arquitetura.

NBR 13281 Argamassa para assentamento e revestimento de paredes e tetos

## 7.2. REVESTIMENTO EXTERNO

Os revestimentos externos são fundamentais estruturalmente e esteticamente, ou seja, para proteger e dar acabamento.

### 7.2.1. 87879 - CHAPISCO APLICADO EM ALVENARIAS E ESTRUTURAS DE CONCRETO INTERNAS, COM COLHER DE PEDREIRO. ARGAMASSA TRAÇO 1:3 COM PREPARO EM BETONEIRA 400L. AF\_06/2014 (M2)

#### I) CONTEÚDO DO SERVIÇO:

Considera material e mão-de-obra para preparo e aplicação da argamassa.

MEMORIAL DESCRITIVO		
<b>OBRA:</b>	Construção da Promotória da Comarca de Maués	<b>DATA :</b> 16/03/2021 <b>L.S. Hora:</b> 86,60%
<b>DESCRIÇÃO:</b>	Construção da Promotória de Maués - Modelo 2 Promotória 2021	<b>BDI :</b> 28,35% <b>L.S. Mês:</b> 49,17%
<b>ENDEREÇO:</b>	Rua Guaranópolis S/N.	<b>FONTE</b> <b>VERSÃO</b> <b>REF.</b>
<b>CLIENTE:</b>	Procuradoria Geral de Justiça do Estado do Amazonas	ORSE 2021/05 08/2021
<b>OBSERVAÇÃO:</b>	Ajustado a Convenção coletiva 2021/2022 - AM000307/2021	SBC 2021/06 - Manaus 06/2021
<b>UNIDADES:</b>	147.59M <sup>2</sup>	SEDOP 2021/03 COM DESONERAÇÃO 03/2021
<b>VALOR POR UNIDADE:</b>	R\$ 6.587,36	SICRO 2021/01 COM DESONERAÇÃO 05/2021
		SINAPI 2021/07 COM DESONERAÇÃO 08/2021
		COMPOSIÇÕES PRÓPRIAS

O chapisco é empregado como base para outros revestimentos, quando a superfície for muito lisa ou pouco aderente, ou ainda quando apresentar áreas com diferentes graus de absorção

#### II) PROCEDIMENTO EXECUTIVO:

Para aplicação do chapisco, a base devesa estar limpa, livre de pó, graxas, óleos, eflorescências, materiais soltos, ou quaisquer produtos que venham prejudicar a aderência.

Quando a base apresentar elevada absorção, molhar antes da aplicação.

A aplicação do chapisco devesa ser realizada através de aspersão vigorosa da argamassa, continuamente sobre toda área da base que se pretende revestir.

Por se tratar de alvenarias externas, a argamassa devesa conter aditivo impermeabilizante.

#### III) APLICAÇÃO:

Todas as alvenarias serão chapiscadas pelos dois lados, incluindo alvenaria da cobertura, platibandas e compartimento da caixa d'água. (nenhum tijolo devesa ficar aparente)

### 7.2.2. S07604 - Revestimento cerâmico para parede, 10 x 10 cm, Tecnogres, linha Brilhante, ref. BR10060 ou similar, aplicado com argamassa industrializada ac-iii, rejuntado, exclusive regularização de base ou emboço - Rev 04 (m2)

#### I) CONTEÚDO DO SERVIÇO:

Considera material e mão-de-obra para preparo e aplicação da argamassa de assentamento das placas cerâmicas, inclusive rejuntamento.

Considerou-se 5% de perda para as peças cerâmicas.

A mão-de-obra de assentamento dos revestimentos é, normalmente, empreitada ao azulejista, ficando a cargo da obra a execução do chapisco e do emboço e o fornecimento dos azulejos, molduras e demais terminações, além da argamassa de assentamento, andaimes e serventia.

#### II) PROCEDIMENTO EXECUTIVO:

Certificar-se que a superfície está limpa, regularizada e aprumada.

Adicionar água à argamassa colante, na proporção indicada pelo fabricante, amassando-a até se tornar homogênea. Deixar em repouso por cerca de 15 minutos e tornar a amassá-la, sem novo acréscimo de água, antes de aplicá-la, o que devesa ocorrer antes de decorridas cerca de 2 h do seu preparo.

Espalhar a argamassa pronta, com a desempenadeira metálica, do lado liso, distribuindo bem a pasta sobre uma área não superior a 1 m<sup>2</sup>.

A seguir, passar a desempenadeira metálica com o lado dentado sobre a camada (de 3 mm a 4 mm), formando os sulcos que facilitaram a fixação e aprumo das peças cerâmicas.

Assentar as peças cerâmicas (que devesa estar secas), de baixo para cima, sempre pressionando com a mão ou batendo levemente com um martelo de borracha.

O rejuntamento pode ser executado 12 h após o assentamento. Antes, deve-se retirar os excessos de argamassa colante e fazer uma verificação, por meio de percussão com instrumento não contundente, se não existem peças apresentando som cavo.

#### III) APLICAÇÃO:

Conforme indicado no projeto arquitetônico.

### 7.2.3. S11099 - Revestimento metálico em alumínio composto (Alucobond ou similar) dobrado, e=0,3mm, na cor cobre, 1,00 nx 1,00m, exclusive estrutura metálica - fornecimento e montagem - Obra do Centro de Convenções de Sergipe (m2)

#### I) CONTEÚDO DO SERVIÇO:

Consideram-se material e mão-de-obra especializada para colocação dos painéis, inclusive sistema de fixação.

#### II) PROCEDIMENTO EXECUTIVO:

O procedimento de execução do revestimento em painéis de alumínio composto deve seguir as orientações de instalação do fabricante. Uso de mão-de-obra habilitada.

a) Definir a posição da placa - horizontal ou vertical -, para evitar a diferença de tonalidade na fachada;

b) Nunca instalar painéis de alumínio composto diretamente sobre outros metais. Na interface da subestrutura de alumínio com a estrutura principal metálica devesa ser aplicado material isolante;

<b>MEMORIAL DESCRITIVO</b>		
<b>OBRA:</b>	Construção da Promotoria da Comarca de Maués	<b>DATA :</b> 16/03/2021 <b>L.S. Hora:</b> 86,60%
<b>DESCRIÇÃO:</b>	Construção da Promotoria de Maués - Modelo 2 Promotoria 2021	<b>BDI :</b> 28,35% <b>L.S. Mês:</b> 49,17%
<b>ENDEREÇO:</b>	Rua Guaranópolis S/N.	<b>FONTE</b> <b>VERSÃO</b> <b>REF.</b>
<b>CLIENTE:</b>	Procuradoria Geral de Justiça do Estado do Amazonas	ORSE 2021/05 08/2021
<b>OBSERVAÇÃO:</b>	Ajustado a Convenção coletiva 2021/2022 - AM000307/2021	SBC 2021/06 - Manaus 06/2021
<b>UNIDADES:</b>	147.59M <sup>2</sup>	SEDOP 2021/03 COM DESONERAÇÃO 03/2021
<b>VALOR POR UNIDADE:</b>	R\$ 6.587,36	SICRO 2021/01 COM DESONERAÇÃO 05/2021
		SINAPI 2021/07 COM DESONERAÇÃO 08/2021
		COMPOSIÇÕES PRÓPRIAS

- c) A subestrutura metálica deve ter perfis de alumínio de viga "U" de 2";  
d) A liga de alumínio dos perfis utilizados na subestrutura deve ser do tipo destinado à construção civil;  
e) As cantoneiras precisam ter pelo menos 1,5 milímetro de espessura, pois com medidas menores dificilmente suportarão o peso de um painel de 2,5 metros;  
f) A utilização de fita VHB requer mão-de-obra especializada para garantir a aderência do material.

**III) APLICAÇÃO:**

Nas fachadas da edificação conforme Projeto Arquitetônico.

**7.2.4. COMP-835743 - Estrutura metálica de suporte para ACM (m<sup>2</sup>)**

**I) CONTEÚDO**

Execução de estrutura para receber ACM, constituída de elementos metálicos tubulares, perfilados e/ou treliçados, definidos e dimensionados de acordo com as necessidades estruturais.

A execução da estrutura deverá usar de mão-de-obra especializada. Uso obrigatório de Equipamento de Proteção Individual (EPI).

**II) PROCEDIMENTO EXECUTIVO**

A concepção estrutural baseia-se em suporte treliçados e modulados para sustentação do ACM. Os sistemas de contraventamento e estabilização do conjunto estrutural serão compostos de elementos metálicos perfilados.

Para fins de recebimento, a unidade de medição é o metro quadrado.

**NORMAS TÉCNICAS**

ABNT NBR 8800/2008 - Cálculo e Execução de Estruturas Metálicas de Edifícios;

ABNT NBR 14762/2010 Dimensionamentos de estruturas de aço constituídas por perfis formados a frio;

**III) APLICAÇÃO**

Conforme projeto de cobertura

**7.2.5. 89173 - (COMPOSIÇÃO REPRESENTATIVA) DO SERVIÇO DE EMBOÇO/MASSA ÚNICA, APLICADO MANUALMENTE, TRAÇO 1:2:8, EM BETONEIRA DE 400L, PAREDES INTERNAS, COM EXECUÇÃO DE TALISCAS, EDIFICAÇÃO HABITACIONAL UNIFAMILIAR (CASAS) E EDIFICAÇÃO PÚBLICA PADRÃO. AF\_12/2014 (M2)**

**I) CONTEÚDO**

Aplicação de camada de argamassa de revestimento, constituída de cimento e areia média sem peneirar, água e, eventualmente, aditivo, destinada à regularização da base, podendo constituir-se no acabamento final.

O procedimento de execução do emboço deverá obedecer ao previsto na NBR 7200 - Revestimentos de paredes e tetos com argamassas - materiais, preparo, aplicação e manutenção.

**II) PROCEDIMENTO EXECUTIVO**

O emboço deverá ser iniciado somente após concluído os serviços a seguir indicados, obedecidos seus prazos mínimos:

- 24 horas após a aplicação do chapisco;
- 14 dias de idade das estruturas de concreto, das alvenarias estruturais e das alvenarias cerâmicas e de blocos de concreto, para início dos serviços de revestimento, excluído o chapisco;
- 28 dias de idade para execução do acabamento decorativo, caso o emboço seja a camada única.

A espessura mínima admitida para o emboço é de 15 mm, se for receber reboco, e de 20 mm, caso seja camada única.

A argamassa de emboço deverá ter consistência adequada ao uso, compatível ao processo de aplicação (manual ou mecânico), constituída de areia média, com dimensão máxima < 2,4 mm.

Nos tetos em que a espessura de argamassa necessite ser superior a 20 mm, deverão ser fixadas telas metálicas galvanizadas, de abertura mínima de malha igual a 6 mm, na altura intermediária da camada.

O emboço deverá aderir bem ao chapisco ou à base de revestimento. Deverá possuir textura e composição uniforme, proporcionar facilidade de aplicação manual ou por processo mecanizado. O aspecto e a qualidade da superfície final deverá corresponder à finalidade de aplicação.

Uso de mão-de-obra habilitada.

Uso obrigatório de Equipamento de Proteção Individual (EPI).

O plano de revestimento será determinado através de pontos de referência, dispostos de forma tal, que a distância entre eles seja compatível com o tamanho da régua a ser utilizada. Nesses pontos, deverão ser fixados taliscas de madeiras ou cacos planos de material cerâmico, usando-se para tanto, argamassa idêntica à que será empregada

MEMORIAL DESCRITIVO		
<b>OBRA:</b>	Construção da Promotória da Comarca de Maués	<b>DATA :</b> 16/03/2021 <b>L.S. Hora:</b> 86,60%
<b>DESCRIÇÃO:</b>	Construção da Promotória de Maués - Modelo 2 Promotória 2021	<b>BDI :</b> 28,35% <b>L.S. Mês:</b> 49,17%
<b>ENDEREÇO:</b>	Rua Guaranópolis S/N.	<b>FONTE</b> <b>VERSÃO</b> <b>REF.</b>
<b>CLIENTE:</b>	Procuradoria Geral de Justiça do Estado do Amazonas	ORSE 2021/05 08/2021
<b>OBSERVAÇÃO:</b>	Ajustado a Convenção coletiva 2021/2022 - AM000307/2021	SBC 2021/06 - Manaus 06/2021
<b>UNIDADES:</b>	147.59M <sup>2</sup>	SEDOP 2021/03 COM DESONERAÇÃO 03/2021
<b>VALOR POR UNIDADE:</b>	R\$ 6.587,36	SICRO 2021/01 COM DESONERAÇÃO 05/2021
		SINAPI 2021/07 COM DESONERAÇÃO 08/2021
		COMPOSIÇÕES PRÓPRIAS

no revestimento.

Uma vez definido o plano de revestimento, deverá ser feito o preenchimento de faixas entre as taliscas, empregando-se argamassa que será sarrafeada, constituindo as guias ou mestras.

Após a execução das guias ou mestras, deverá ser aplicada a argamassa, lançando-a vigorosamente sobre a superfície a ser revestida, com auxílio da colher de pedreiro ou através de processo mecânico, até preencher a área desejada.

Estando a área preenchida por argamassa, deverá ser feita a retirada do excesso e a regularização da superfície, pela passagem da desempenadeira. Em seguida, as depressões deverão ser preenchidas mediante novos lançamentos de argamassa, nos pontos necessários, repetindo-se a operação até conseguir uma superfície cheia e homogênea.

### III) APLICAÇÃO

Paredes internas, conforme projeto de arquitetura.

NBR 13281 Argamassa para assentamento e revestimento de paredes e tetos

## 8. FORRO

Considerar como forro todo material que reveste o teto, promove o isolamento térmico e acústico, entre o telhado e o piso, bem como proporcionar acabamentos e efeitos visuais sob o telhado. Pode ser de madeira, gesso, estuque, placas fibrosas, tecidos, etc.

### 8.1. FORRO DE PVC

Este item tem por objetivo fornecer as instruções, informações e especificações técnicas necessárias à contratação de empresa especializada em construção civil, sob regime de empreitada por preço unitário, para fornecer e instalar forro em PVC modular.

Fornecimento e instalação de forro PVC cor branco, o sistema de placa modular deverá ser composto por chapas do mesmo material, na cor especificada, com espessura de 12mm, seguindo as dimensões 681x1.243mm.

Serão exigidas para a execução do forro, nivelamento e alinhamento perfeitos, sem ressaltos, reentrâncias, diferenças nas juntas.

#### 8.1.1. S05045 - Forro de pvc, em placas 1,25 x 0,625, cor branca ou palha, marca Medabil ou similar, inclusive estrutura de fixação (perfís), instalado (m2)

##### I) CONTEÚDO DO SERVIÇO:

Considera o fornecimento de todo o material e mão-de-obra para montagem de forro de PVC em placas. Considerou-se 10% de perda para as peças.

##### II) PROCEDIMENTO EXECUTIVO:

O primeiro passo a ser feito é definir a posição das luminárias, e de outros equipamentos que ficarão junto ao forro, caso existam. Em seguida coloque as cantoneiras nas paredes do espaço onde será instalado o forro, corte os cantos em meia esquadilha. Faça um recorte na primeira lâmina deixando ela com cerca de 1 centímetro a menos que o cão de instalação. Tenha atenção e certifique-se de que a face de identificação do forro esteja voltada para cima. Para a fixação em tramas de sustentação devem ser utilizados rebites ou grampos.

##### III) APLICAÇÃO:

Conforme indicado no projeto arquitetônico.

## 9. ESQUADRIAS

As esquadrias são utilizadas na construção civil como elemento de fechamento de vãos, principalmente através das janelas, portas e venezianas. Estes componentes da edificação asseguram a proteção quando a penetração de intrusos, da luz natural e da água. Com a sua evolução, as esquadrias deixaram apenas de proteger e adquiriram também o lugar de decoração de fachadas. As esquadrias devem atender as especificações e detalhes estabelecidos em normas técnicas, as exigências do usuário, adequadas à composição arquitetônica quanto a sua utilização, dimensão, forma, textura, cor e desempenho.

Considerando as questões de desempenho (ABCIC, 1991), as esquadrias devem possuir condições principais de:

MEMORIAL DESCRITIVO		
<b>OBRA:</b>	Construção da Promotoria da Comarca de Maués	<b>DATA :</b> 16/03/2021 <b>L.S. Hora:</b> 86,60%
<b>DESCRIÇÃO:</b>	Construção da Promotoria de Maués - Modelo 2 Promotoria 2021	<b>BDI :</b> 28,35% <b>L.S. Mês:</b> 49,17%
<b>ENDEREÇO:</b>	Rua Guaranópolis S/N.	<b>FONTE</b> <b>VERSÃO</b> <b>REF.</b>
<b>CLIENTE:</b>	Procuradoria Geral de Justiça do Estado do Amazonas	ORSE 2021/05 08/2021
<b>OBSERVAÇÃO:</b>	Ajustado a Convenção coletiva 2021/2022 - AM000307/2021	SBC 2021/06 - Manaus 06/2021
<b>UNIDADES:</b>	147.59M <sup>2</sup>	SEDOP 2021/03 COM DESONERAÇÃO 03/2021
<b>VALOR POR UNIDADE:</b>	R\$ 6.587,36	SICRO 2021/01 COM DESONERAÇÃO 05/2021
		SINAPI 2021/07 COM DESONERAÇÃO 08/2021
		COMPOSIÇÕES PRÓPRIAS

- a) estanqueidade ao ar: característica de proteção dos ambientes interiores da edificação, contra infiltrações de ar que possam causar prejuízo ao conforto do usuário e/ ou gastos adicionais de energia a climatização do ambiente, tanto no calor como no frio;
- b) estanqueidade à água: característica de proteção dos ambientes interiores da edificação, contra infiltrações de água provenientes de chuvas, acompanhadas ou não de ventos;
- c) resistência a cargas: característica em suportar pressões de vento estabelecidas nas normas técnicas e que têm de ser compatibilizadas pelo projetista, segundo o seu local de uso;
- d) resistência à operação de manuseio: característica em suportar os esforços provenientes de operações e manuseio prescrita nas normas;
- e) comportamento acústico: característica em atenuar, quando fechadas, os sons provenientes de ambientes externos, compatibilizado com as condições de uso e as normas técnicas.

## 9.1. PORTAS

Fornecimento de mão de obra e materiais para realizar a montagem das esquadrias portas.

Uma porta é geralmente entendida como uma abertura em um elemento de vedação arquitetônica, como uma parede, permitindo a passagem de pessoas de um ambiente para outro.

### 9.1.1. PORTAS DE MADEIRA

Fornecimento de mão de obra e materiais para realizar a montagem das portas.

I) Conteúdo

- a) PORTA DE MADEIRA, MACIÇA (PESADA OU SUPERPESADA), 90X210CM, ESPESSURA DE 3,5CM, INCLUSO DOBRADIÇAS - FORNECIMENTO E INSTALAÇÃO. (Un)
- b) PORTA COMPLETA MADEIRA 1 FL.0,90x2,10m-CORRER-LISA (un)  
KIT DE PORTA-PRONTA DE MADEIRA EM ACABAMENTO MELAMÍNICO BRANCO, FOLHA LEVE OU MÉDIA, 90X210, EXCLUSIVE FECHADURA, FIXAÇÃO COM PREENCHIMENTO TOTAL DE ESPUMA EXPANSIVA - FORNECIMENTO E INSTALAÇÃO. AF\_12/2019 (UN)
- c) FECHADURA DE EMBUTIR PARA PORTA DE BANHEIRO, COMPLETA, ACABAMENTO PADRÃO MÉDIO, INCLUSO EXECUÇÃO DE FURO - FORNECIMENTO E INSTALAÇÃO. AF\_12/2019 (UN)
- d) FECHADURA DE EMBUTIR PARA PORTAS INTERNAS, COMPLETA, ACABAMENTO PADRÃO MÉDIO, COM EXECUÇÃO DE FURO - FORNECIMENTO E INSTALAÇÃO. AF\_12/2019 (UN)

#### 9.1.1.1. 100675 - KIT DE PORTA-PRONTA DE MADEIRA EM ACABAMENTO MELAMÍNICO BRANCO, FOLHA LEVE OU MÉDIA, 90X210, EXCLUSIVE FECHADURA, FIXAÇÃO COM PREENCHIMENTO TOTAL DE ESPUMA EXPANSIVA - FORNECIMENTO E INSTALAÇÃO. AF\_12/2019 (UN)

I) CONTEÚDO DO SERVIÇO:

Fornecimento e montagem de PORTA-PRONTA DE MADEIRA EM ACABAMENTO MELAMÍNICO BRANCO, FOLHA LEVE OU MÉDIA, 90X210, EXCLUSIVE FECHADURA, FIXAÇÃO COM PREENCHIMENTO TOTAL DE ESPUMA EXPANSIVA;

II) PROCEDIMENTO EXECUTIVO:

Sua fixação deve ser feita cuidadosamente, a fim de garantir pleno funcionamento e prevenir defeitos. Todos os materiais compostos no Kit devem ser devidamente utilizados. Acabamento do serviço deve levar em consideração elementos anexos.

III) APLICAÇÃO:

Indicado em projeto arquitetônico.

#### 9.1.1.2. 90790 - KIT DE PORTA-PRONTA DE MADEIRA EM ACABAMENTO MELAMÍNICO BRANCO, FOLHA LEVE OU MÉDIA, 80X210CM, EXCLUSIVE FECHADURA, FIXAÇÃO COM PREENCHIMENTO PARCIAL DE ESPUMA EXPANSIVA - FORNECIMENTO E INSTALAÇÃO. AF\_12/2019 (UN)



MEMORIAL DESCRITIVO		
	<b>OBRA:</b> Construção da Promotória da Comarca de Maués	<b>DATA :</b> 16/03/2021 <b>L.S. Hora:</b> 86,60%
	<b>DESCRIÇÃO:</b> Construção da Promotória de Maués - Modelo 2 Promotória 2021	<b>BDI :</b> 28,35% <b>L.S. Mês:</b> 49,17%
	<b>ENDEREÇO:</b> Rua Guaranópolis S/N.	<b>FONTE</b> <b>VERSÃO</b> <b>REF.</b>
	<b>CLIENTE:</b> Procuradoria Geral de Justiça do Estado do Amazonas	ORSE 2021/05 08/2021
	<b>OBSERVAÇÃO:</b> Ajustado a Convenção coletiva 2021/2022 - AM000307/2021	SBC 2021/06 - Manaus 06/2021
	<b>UNIDADES:</b> 147.59M <sup>2</sup>	SEDOP 2021/03 COM DESONERAÇÃO 03/2021
	<b>VALOR POR UNIDADE:</b> R\$ 6.587,36	SICRO 2021/01 COM DESONERAÇÃO 05/2021
		SINAPI 2021/07 COM DESONERAÇÃO 08/2021
		COMPOSIÇÕES PRÓPRIAS

I) CONTEÚDO DO SERVIÇO: Fornecimento e montagem de PORTA-PRONTA DE MADEIRA EM ACABAMENTO MELAMÍNICO BRANCO, FOLHA LEVE OU MÉDIA, 80X210, EXCLUSIVE FECHADURA, FIXAÇÃO COM PREENCHIMENTO TOTAL DE ESPUMA EXPANSIVA; II) PROCEDIMENTO EXECUTIVO: Sua fixação deve ser feita cuidadosamente, a fim de garantir pleno funcionamento e prevenir defeitos. Todos os materiais compostos no Kit devem ser devidamente utilizados. Acabamento do serviço deve levar em consideração elementos anexos. III) APLICAÇÃO: Indicado em projeto arquitetônico.

#### 9.1.1.3. COMP-822030 - PORTA COMPLETA MADEIRA 1 FL.0,90x2,10m-CORRER-LISA (un)

I) CONTEÚDO DO SERVIÇO:

1) Considera material e mão-de-obra para chumbamento do batente na parede, colocação das ferragens, guarnição e fixação da folha de porta no batente.

2) Porta de madeira lisa com acabamento para receber verniz ou tinta.

3) Argamassa para chumbamento do batente: cimento e areia traço 1:3.

4) Incluindo soleira, pintura e impermeabilização da porta e batente.

II) PROCEDIMENTO EXECUTIVO:

1) Verificar se o tamanho do batente confere com a medida da porta.

2) Impermeabilizar todo o batente, inclusive a parte que ficará em contato com a alvenaria.

3) Após a secagem da pintura, montar o batente com parafusos e utilize duas réguas de madeira para manter o esquadro.

4) Na alvenaria chumbar dois tacos em cada lateral e dois acima.

5) Colocar o batente no local, ajustar em relação ao nível, prumo e esquadro.

6) Entre o taco e o batente use calço na espessura exata, não utilizar cunhas, atenção pois o parafuso deverá penetrar no taco no mínimo dois centímetros de profundidade.

7) Fixar o batente com os parafusos em todos os tacos.

8) Antes de colocar a folha, verificar o alinhamento e prumo das dobradiças para evitar que a folha fique torta. Não tente corrigir as arestas da folha com plaina. Instalar a folha da porta somente depois de terminar os serviços de revestimentos de parede.

9) Observar o correto alinhamento e prumo das dobradiças para que a suspensão da folha da porta não fique fora de linha. Os parafusos para fixação das dobradiças não devem ser batidos com o martelo.

III) APLICAÇÃO:

Conforme projeto arquitetônico.

#### 9.1.1.4. 90831 - FECHADURA DE EMBUTIR PARA PORTA DE BANHEIRO, COMPLETA, ACABAMENTO PADRÃO MÉDIO, INCLUSO EXECUÇÃO DE FURO - FORNECIMENTO E INSTALAÇÃO. AF\_12/2019 (UN)

I) CONTEÚDO DO SERVIÇO:

Fornecimento e montagem de fechadura de embutir para portas de banheiro;

II) PROCEDIMENTO EXECUTIVO:

1) Montar e fixar a fechadura;

2) Acertar o prumo e o nível da peça.

3) Com a peça devidamente calçada, com nível e prumo conferidos, iniciar a fixação;

III) APLICAÇÃO:

Nas portas dos banheiros.

#### 9.1.1.5. 91306 - FECHADURA DE EMBUTIR PARA PORTAS INTERNAS, COMPLETA, ACABAMENTO PADRÃO MÉDIO, COM EXECUÇÃO DE FURO - FORNECIMENTO E INSTALAÇÃO. AF\_12/2019 (UN)

I) CONTEÚDO DO SERVIÇO:

Fornecimento e montagem de fechadura de embutir para portas internas;

II) PROCEDIMENTO EXECUTIVO:

1) Montar e fixar a fechadura;

2) Acertar o prumo e o nível da peça.

3) Com a peça devidamente calçada, com nível e prumo conferidos, iniciar a fixação;

<b>MEMORIAL DESCRITIVO</b>					
 <small>Divisão de Engenharia, Arquitetura e Cálculo</small>	<b>OBRA:</b>	Construção da Promotoria da Comarca de Maués	<b>DATA :</b> 16/03/2021	<b>L.S. Hora:</b> 86,60%	
	<b>DESCRIÇÃO:</b>	Construção da Promotoria de Maués - Modelo 2 Promotoria 2021	<b>BDI :</b> 28,35%	<b>L.S. Mês:</b> 49,17%	
	<b>ENDEREÇO:</b>	Rua Guaranópolis S/N.	<b>FONTE</b>	<b>VERSÃO</b>	<b>REF.</b>
	<b>CLIENTE:</b>	Procuradoria Geral de Justiça do Estado do Amazonas	ORSE	2021/05	08/2021
	<b>OBSERVAÇÃO:</b>	Ajustado a Convenção coletiva 2021/2022 - AM000307/2021	SBC	2021/06 - Manaus	06/2021
	<b>UNIDADES:</b>	147.59M <sup>2</sup>	SEDOP	2021/03 COM DESONERAÇÃO	03/2021
	<b>VALOR POR UNIDADE:</b>	R\$ 6.587,36	SICRO	2021/01 COM DESONERAÇÃO	05/2021
		SINAPI	2021/07 COM DESONERAÇÃO	08/2021	
			COMPOSIÇÕES PRÓPRIAS		

### III) APLICAÇÃO:

Nas portas das novas promotorias.

### IV) ESPECIFICAÇÕES

Fechadura com espelho e braço em alavanca em aço polido. Marca de referência: PADO, PAPAIZ.

#### 9.1.2. PORTAS DE VIDRO

Fornecimento de mão de obra e materiais para realizar a montagem e instalação das Portas de Vidro e Fechamento da entrada para detector de metal.

##### 9.1.2.1. 102185 - PORTA DE ABRIR COM MOLA HIDRÁULICA, EM VIDRO TEMPERADO, 2 FOLHAS DE 90X210 CM, ESPESSURA DD 10MM, INCLUSIVE ACESSÓRIOS. AF\_01/2021 (UN)

I) CONTEÚDO DO SERVIÇO: Material e mão-de-obra para a instalação da porta, incluindo: Vidro temperado (cor: CINZA /espessura: 10,00 mm / textura: LISA), Trinco inferior, Fechadura central com 2 cilindros, Dobradiças, Mola hidráulica, Puxadores, suporte de centro, cantos e outros materiais necessário a perfeita execução.

II) PROCEDIMENTO EXECUTIVO:

- 1) Os vidros a serem empregados nas obras não devem apresentar bolhas, lentes, ondulações, ranhuras ou outros defeitos;
- 2) Assentamento com ferragens cromadas, conforme recomendações dos fabricantes;
- 3) As chapas de vidro devem sempre ser manipuladas de maneira a não entrar em contato com materiais duros que venham a produzir defeitos em suas superfícies ou bordas;
- 4) Para colocações auto-portantes, recomenda-se as seguintes distâncias entre os bordos e as chapas de vidro:
  - a) entre portas, 2 mm
  - b) entre porta e vidro fixo, 3mm
  - c) entre porta e bandeira, 3 mm
  - d) entre porta e piso, 7mm e) entre chapas fixas, 1,5mm.

III) APLICAÇÃO: Conforme indicações do Projeto Arquitetônico.

##### 9.1.2.2. 102184 - PORTA DE ABRIR COM MOLA HIDRÁULICA, EM VIDRO TEMPERADO, 90X210 CM, ESPESSURA 10 MM, INCLUSIVE ACESSÓRIOS. AF\_01/2021 (UN)

I) CONTEÚDO DO SERVIÇO: Material e mão-de-obra para a instalação da porta, incluindo: Vidro temperado (cor: CINZA /espessura: 10,00 mm / textura: LISA), Trinco inferior, Fechadura central com 2 cilindros, Dobradiças, Mola hidráulica, Puxadores, suporte de centro, cantos e outros materiais necessário a perfeita execução.

II) PROCEDIMENTO EXECUTIVO:

- 1) Os vidros a serem empregados nas obras não devem apresentar bolhas, lentes, ondulações, ranhuras ou outros defeitos;
- 2) Assentamento com ferragens cromadas, conforme recomendações dos fabricantes;
- 3) As chapas de vidro devem sempre ser manipuladas de maneira a não entrar em contato com materiais duros que venham a produzir defeitos em suas superfícies ou bordas;
- 4) Para colocações auto-portantes, recomenda-se as seguintes distâncias entre os bordos e as chapas de vidro:
  - a) entre portas, 2 mm
  - b) entre porta e vidro fixo, 3mm
  - c) entre porta e bandeira, 3 mm
  - d) entre porta e piso, 7mm
  - e) entre chapas fixas, 1,5mm.

III) APLICAÇÃO: Conforme indicações do Projeto Arquitetônico.

##### 9.1.2.3. COMP-943753 - CABINE ECLUSA DE VIDRO TEMPERADO 10mm, INCLUINDO PORTA (un)

I) CONTEÚDO DO SERVIÇO:

Considera material e mão-de-obra para o fornecimento e instalação do cabine tipo eclusa de alta sensibilidade conforme características técnicas e orientação do fabricante.

II) PROCEDIMENTO EXECUTIVO:

A instalação consiste na fixação montagem e alimentação do portal conforme orientação da fiscalização e do

<b>MEMORIAL DESCRITIVO</b>		
<b>OBRA:</b>	Construção da Promotoria da Comarca de Maués	<b>DATA :</b> 16/03/2021 <b>L.S. Hora:</b> 86,60%
<b>DESCRIÇÃO:</b>	Construção da Promotoria de Maués - Modelo 2 Promotoria 2021	<b>BDI :</b> 28,35% <b>L.S. Mês:</b> 49,17%
<b>ENDEREÇO:</b>	Rua Guaranópolis S/N.	<b>FONTE</b> <b>VERSÃO</b> <b>REF.</b>
<b>CLIENTE:</b>	Procuradoria Geral de Justiça do Estado do Amazonas	ORSE 2021/05 08/2021
<b>OBSERVAÇÃO:</b>	Ajustado a Convenção coletiva 2021/2022 - AM000307/2021	SBC 2021/06 - Manaus 06/2021
<b>UNIDADES:</b>	147.59M <sup>2</sup>	SEDOP 2021/03 COM DESONERAÇÃO 03/2021
<b>VALOR POR UNIDADE:</b>	R\$ 6.587,36	SICRO 2021/01 COM DESONERAÇÃO 05/2021
		SINAPI 2021/07 COM DESONERAÇÃO 08/2021
		COMPOSIÇÕES PRÓPRIAS

fabricante.

### III) APLICAÇÃO:

Conforme projeto e orientação da fiscalização.

Especificações técnicas mínimas

Possibilidade de ajuste dos ajustes, programação, e configuração do equipamento por controle remoto;

Gabinete com proteção contra intempéries, localizado na parte superior do pórtico com acesso por chave exclusiva;

Possui 10 programas de detecção pré-configurados;

Software com registro dos eventos de configurações, indicando intervalos de tempo para rastreabilidade;

Toda a programação em português;

Alarme aleatório;

Possuir contador de entrantes com acréscimo de descrécimo;

Possui contador bi-direcional com acréscimo e descrécimo;

Sistema de gerenciamento remoto com emissão de relatórios;

Procuradoria Geral de Justiça do Estado do Amazonas - CNPJ: 04.153.748/0001-85 Página: 74

Av Coronel Teixeira nº 7995 - Nova Esperança - CEP: 69030480 - Manaus/AM - FONE: 92 3655-0739

DATA : 29/01/2020

BDI : 28,35%

L.S. Hora: 86,60%

L.S. Mês: 49,17%

OBRA: Construção da Promotoria de Justiça de Itacoatiara

ENDEREÇO: Rua Borba, Itacoatiara Amazonas

CLIENTE: Procuradoria Geral de Justiça do Estado do Amazonas

UNIDADES: 330.96M<sup>2</sup>

VALOR POR

UNIDADE:

R\$ 5.259,20

MEMORIAL DESCRITIVO

FONTE VERSÃO REF.

ORSE 2019/10 12/2019

SBC 2020/01 - Manaus 01/2020

SEINFRA 026.1 COM DESONERAÇÃO 12/2018

SICRO 2016/11 COM DESONERAÇÃO 03/2017

SICRO 2019/07 COM DESONERAÇÃO 01/2020

SINAPI 2019/11 COM DESONERAÇÃO 12/2019

COMPOSIÇÕES PRÓPRIAS

Detector multi-zonas com no mínimo 8 (oito) zonas (com a possibilidade de desabilitá-las se necessário), indicando a posição do metal das raias do chão ate o limite superior e via bargraph com display iluminado;

Bargraph com sistema de 3 cores, as 3 primeiras barras na cor verde (baixa massa metálica), a quarta barra na cor amarela (média massa metálica) e as demais vermelhas (grande massa metálica);

Possui monitoramento de falha e sistema anti-sabotagem o qual emitirá aviso sonoro e luminoso no caso de falha de comunicação com as bobinas transmissoras e receptoras;

Possui sistema de comunicação com ethernet compatível com rede de dados IEEE 802.3 e protocolo TCP/IP, USB 2.0 e cartão de memória Micro SD;

A detecção possibilita, em média, a inspeção de 15 pessoas por minuto;

Índice de proteção : IP55 e EN 60529;

Níveis de detecção pré-programadas;

Temperatura do ambiente: compatível com o ambiente operacional(de -10° a 60°);

Umidade: compatível com o ambiente operacional ( de 0 a 95%) ;

Fonte de alimentação 90 à 240 Vac;

No Break com autonomia de até 6 horas;

Possui proteção contra curto circuito e sobrecarga;

Possui chave geral para desligamento do equipamento;

Consumo de energia: 60W;

Imune a interferências de sinal;

Conformidade com Normas Internacionais de Segurança Elétrica e EMC;

MEMORIAL DESCRITIVO			
	OBRA:	Construção da Promotoria da Comarca de Maués	DATA : 16/03/2021 L.S. Hora: 86,60%
	DESCRIÇÃO:	Construção da Promotoria de Maués - Modelo 2 Promotoria 2021	BDI : 28,35% L.S. Mês: 49,17%
	ENDEREÇO:	Rua Guaranópolis S/N.	<b>FONTE</b>
	CLIENTE:	Procuradoria Geral de Justiça do Estado do Amazonas	<b>VERSÃO</b>
	OBSERVAÇÃO:	Ajustado a Convenção coletiva 2021/2022 - AM000307/2021	<b>REF.</b>
	UNIDADES:	147.59M <sup>2</sup>	ORSE 2021/05 08/2021
	VALOR POR UNIDADE:	R\$ 6.587,36	SBC 2021/06 - Manaus 06/2021
		SEDOP 2021/03 COM DESONERAÇÃO 03/2021	
		SICRO 2021/01 COM DESONERAÇÃO 05/2021	
		SINAPI 2021/07 COM DESONERAÇÃO 08/2021	
		COMPOSIÇÕES PRÓPRIAS	

### III) APLICAÇÃO

Acesso principal da Unidade

#### 9.1.3. PORTÃO DE ENROROLAR AUTOMÁTICO - TRANSVISION

Fornecimento de mão de obra e materiais para realizar a montagem e instalação de PORTÃO DE ENROROLAR AUTOMÁTICO - TRANSVISION.

##### 9.1.3.1. CP-6048-74136/003 - PORTA DE AÇO CHAPA 24, DE ENROLAR, RAIADA TRANVISION, LARGA COM ACABAMENTO EM PINTURA ELETROSTÁTICA AUTOMÁTICA (M2)

###### I) Conteúdo do serviço

Fornecimento de material, mão de obra e equipamentos para realizar o fechamento com porta de enrolar automática.

###### II) Procedimento Executivo

- 1) Porta de enrolar feita em lâminas de aço galvanizado transvision, Eixo em aço carbono, trilhos laterais, sistema de engrenagem e soleira;
- 2) Sistema automatizado composto por motor, central receptora, controle remoto;
- 3) A estrutura deverá estar alinhada a fachada de vidro.

###### III) Local de Aplicação

Na recepção do prédio, conforme o projeto.

#### 9.1.4. PORTAS DE ALUMÍNIO

Itens referentes à mão-de-obra, materiais e equipamentos requeridos para o fornecimento e instalação de portas de alumínio.

##### 9.1.4.1. 91341 - PORTA EM ALUMÍNIO DE ABRIR TIPO VENEZIANA COM GUARNIÇÃO, FIXAÇÃO COM PARAFUSOS - FORNECIMENTO E INSTALAÇÃO. AF\_12/2019 (M2)

###### I) CONTEÚDO DO SERVIÇO:

Material e mão-de-obra para PORTA EM ALUMÍNIO DE ABRIR TIPO VENEZIANA COM GUARNIÇÃO, FIXAÇÃO COM PARAFUSOS.

###### II) PROCEDIMENTO EXECUTIVO:

Sua instalação deve ser feita com materiais apropriados, a fim de garantir seu funcionamento pleno e prevenir defeitos. Dimensões definidas em projeto.

###### III) APLICAÇÃO:

Conforme indicações do Projeto Arquitetônico.

#### 9.2. JANELAS

Fornecimento de mão de obra e materiais para realizar a montagem das esquadrias janelas.

As janelas, ou esquadrias, são as responsáveis por trazer iluminação natural e ventilação para os ambientes. Elas têm um papel fundamental no bem-estar de quem ocupa o ambiente, afinal, ninguém quer ficar olhando para as paredes. Além disso, também servem como elemento decorativo, dando charme e beleza para fachadas.

##### 9.2.1. JANELAS DE ALUMÍNIO E VIDRO

Itens referentes ao fornecimento e aplicação de JANELAS DE ALUMÍNIO E VIDRO.

##### 9.2.1.1. COMP-807451 - PAINEL DE VIDRO FIXO TEMPERADO FUMÊ 10MM, INCLUSIVE FERRAGEM, MONTAGEM E INSTALAÇÃO (M<sup>2</sup>)

###### I) CONTEÚDO DO SERVIÇO:

Material e mão-de-obra para a instalação da painel de vidro temperado (cor: fumê / espessura: 10,00 mm / textura: LISA), Trinco inferior, Fechadura central com 2 cilindros, Dobradiças, Mola hidráulica, Puxadores, suporte de centro, cantos e outros materiais necessário a perfeita execução.

###### II) PROCEDIMENTO EXECUTIVO:

- 1) Os vidros a serem empregados nas obras não devem apresentar bolhas, lentes, ondulações, ranhuras ou

MEMORIAL DESCRITIVO		
<b>OBRA:</b>	Construção da Promotória da Comarca de Maués	<b>DATA :</b> 16/03/2021 <b>L.S. Hora:</b> 86,60%
<b>DESCRIÇÃO:</b>	Construção da Promotória de Maués - Modelo 2 Promotória 2021	<b>BDI :</b> 28,35% <b>L.S. Mês:</b> 49,17%
<b>ENDEREÇO:</b>	Rua Guaranópolis S/N.	<b>FONTE</b> <b>VERSÃO</b> <b>REF.</b>
<b>CLIENTE:</b>	Procuradoria Geral de Justiça do Estado do Amazonas	ORSE 2021/05 08/2021
<b>OBSERVAÇÃO:</b>	Ajustado a Convenção coletiva 2021/2022 - AM000307/2021	SBC 2021/06 - Manaus 06/2021
<b>UNIDADES:</b>	147.59M <sup>2</sup>	SEDOP 2021/03 COM DESONERAÇÃO 03/2021
<b>VALOR POR UNIDADE:</b>	R\$ 6.587,36	SICRO 2021/01 COM DESONERAÇÃO 05/2021
		SINAPI 2021/07 COM DESONERAÇÃO 08/2021
		COMPOSIÇÕES PRÓPRIAS

outros defeitos;

2) Assentamento com ferragens cromadas, conforme recomendações dos fabricantes;

3) As chapas de vidro devem sempre ser manipuladas de maneira a não entrar em contato com materiais duros que venham a produzir defeitos em suas superfícies ou bordas;

4) Para colocações auto-portantes, recomenda-se as seguintes distâncias entre os bordos e as chapas de vidro:

- a) entre portas, 2 mm
- b) entre porta e vidro fixo, 3mm
- c) entre porta e bandeira, 3 mm
- d) entre porta e piso, 7mm
- e) entre chapas fixas, 1,5mm.

III) APLICAÇÃO:

Conforme indicações do Projeto Arquitetônico.

#### 9.2.1.2. 102163 - INSTALAÇÃO DE VIDRO LISO FUME, E = 4 MM, EM ESQUADRIA DE ALUMÍNIO OU PVC, FIXADO COM BAGUETE. AF\_01/2021\_P (M2)

I) CONTEÚDO DO SERVIÇO: Fornecimento de mão de obra e material para colocar os vidros nas janelas; II)

PROCEDIMENTO EXECUTIVO: As janelas receberão vidro liso na cor fumê Os vidros deverão ser cortados e montados de acordo com os vãos das janelas. Os vidros serão fixados por baquete e espuma apropriada ao vão de suporte. III) APLICAÇÃO: Nas janelas.

#### 9.2.1.3. 023387 - FORNECIMENTO DE JANELA DE CORRER EM ALUMINIO NATURAL (M2)

I) CONTEÚDO DO SERVIÇO: Material e mão-de-obra para janela de alumínio DE de correr.

II) PROCEDIMENTO EXECUTIVO: Sua instalação deve ser feita com materiais apropriados, a fim de garantir seu funcionamento pleno e prevenir defeitos. Dimensões definidas em projeto.

III) APLICAÇÃO: Conforme indicações do Projeto Arquitetônico.

#### 9.2.1.4. 023390 - FORNECIMENTO JANELA ALUMINIO MAXIM-AIR CONVENCIONAL (M2)

I) CONTEÚDO DO SERVIÇO: Material e mão-de-obra para janela de alumínio DE de correr.

II) PROCEDIMENTO EXECUTIVO: Sua instalação deve ser feita com materiais apropriados, a fim de garantir seu funcionamento pleno e prevenir defeitos. Dimensões definidas em projeto.

III) APLICAÇÃO: Conforme indicações do Projeto Arquitetônico.

### 9.3. GRADES

Barras de metal com o objetivo de manter pessoas fora de áreas onde as mesmas não deveriam estar. Devem estar nos locais situados na planta.

#### 9.3.1. 023310 - FORNECIMENTO E COLOCACAO GRADES DE FERRO EM PORTAS E JANELAS (M2)

GRADE DE FERRO DE PROTEÇÃO (M2)

I) CONTEÚDO DO SERVIÇO:

Fabricação e instalação de grades de ferro soldadas, padrão MPE/AM, incluindo o fornecimento dos perfis, barras, e aplicação de uma demão de fundo anticorrosivo.

II) PROCEDIMENTO EXECUTIVO:

- 1) Devem ser executadas alinhadas e em esquadro.
- 2) Bater os pontos de solda e eliminar todas as rebarbas dos perfis e barras.
- 3) Antes da aplicação do fundo anticorrosivo, toda a superfície deve estar completamente limpa, seca e desengraxada.

III) APLICAÇÃO:

Em todas as portas e janelas da edificação

### 9.4. INSULFILM ANTI-VANDALISMO

É uma Película composta por lâminas de poliéster que podem aumentar a resistência dos vidros contra impactos, principalmente de pancadas. Película Anti-vandalismo vai proteger você de assaltos e roubos, onde os bandidos podem quebrar o vidro, furtando e machucando quem está dentro do local.

MEMORIAL DESCRITIVO					
 <small>Divisão de Engenharia, Arquitetura e Cálculo</small>	OBRA:	Construção da Promotoria da Comarca de Maués	DATA : 16/03/2021	L.S. Hora: 86,60%	
	DESCRIÇÃO:	Construção da Promotoria de Maués - Modelo 2 Promotoria 2021	BDI : 28,35%	L.S. Mês: 49,17%	
	ENDEREÇO:	Rua Guaranópolis S/N.	<b>FONTE</b>	<b>VERSÃO</b>	<b>REF.</b>
	CLIENTE:	Procuradoria Geral de Justiça do Estado do Amazonas	ORSE	2021/05	08/2021
	OBSERVAÇÃO:	Ajustado a Convenção coletiva 2021/2022 - AM000307/2021	SBC	2021/06 - Manaus	06/2021
	UNIDADES:	147.59M <sup>2</sup>	SEDOP	2021/03 COM DESONERAÇÃO	03/2021
	VALOR POR UNIDADE:	R\$ 6.587,36	SICRO	2021/01 COM DESONERAÇÃO	05/2021
		SINAPI	2021/07 COM DESONERAÇÃO	08/2021	
			COMPOSIÇÕES PRÓPRIAS		

#### 9.4.1. COMP-648626 - PELICULA ADESIVA APLICADA EM VIDROS-TIPO INSULFILM ANTI-VANDALISMO (m<sup>2</sup>)

##### I) CONTEÚDO DO SERVIÇO:

Fornecimento e aplicação de PELICULA ADESIVA APLICADA EM VIDROS-TIPO INSULFILM ANTI-VANDALISMO.

##### II) PROCEDIMENTO EXECUTIVO:

As superfícies em que será aplicada a película adesiva devem estar limpas e lisas. Sua aplicação deve ser feita de modo uniforme, a eliminar bolhas.

##### III) APLICAÇÃO:

Nas janelas indicadas em projeto.

#### 9.5. PERSIANAS

espécie de cortina de placas fixas, ou móveis por meio de cordões, us. para ventilar o ambiente sem devassá-lo e/ou para resguardá-lo do sol; veneziana.

Deve ser posto em locais com janelas com o intuito de proteção dos raios solares e privacidade.

#### 9.5.1. COMP-066495 - Fornecimento e instalação de persianas de PVC texturizado, no modelo vertical, na cor Marfim, com lâminas de 9 mm de largura, acolhíveis e articuláveis para ambos os lados. Com movimento giratório em 180 graus, com trilho de alumínio anodizado, recolhimento das lâminas com corda nylon e corrente de polipropileno (para conexão inferior das lâminas) (m<sup>2</sup>)

##### I) CONTEÚDO DO SERVIÇO:

1) Fornecimento e montagem de persianas para as janela.

##### II) PROCEDIMENTO EXECUTIVO:

- 1) Coloque o trilho onde deseja instalá-lo e marque o local com um lápis
- 2) Monte os grampos de fixação nos suportes sem parafusá-los por completo
- 3) Posicione o trilho novamente no local onde será instalado e marque os pontos onde os suportes serão fixados
- 4) Fure e coloque as buchas
- 5) Prenda os suportes e termine de parafusar os grampos de fixação
- 6) Encaixe o trilho
- 7) Separe as hastes onde as lâminas serão encaixadas de forma uniforme
- 8) Deixe as hastes em 90° para conseguir ver as fendas de encaixe
- 9) Prenda as lâminas uma a uma às suas respectivas hastes
- 10) Coloque o bandô

##### III) APLICAÇÃO:

Nas janelas indicadas em projeto.

#### 9.6. ESPELHOS

Espelho (do latim speculum) é uma superfície que reflete um raio luminoso em uma direção definida, em vez de absorvê-lo ou espalhá-lo em todas as direções. ... E o mesmo acontece se os raios são refletidos ou refratados sucessivamente por dois ou três ou mais superfícies planas ou esférica.

Deve ser colocado no local indicado na planta

#### 9.6.1. 190464 - ESPELHO CRISTAL 4mm COM MOLDURA DE ALUMINIO (M2)

##### I) CONTEÚDO DE SERVIÇO

Fornecimento e instalação de espelho cristal sobre revestimento de banheiro.

##### II) PROCEDIMENTO EXECUTIVO

Fixar objeto sobre revestimento de banheiro.

##### III) APLICAÇÕES

MEMORIAL DESCRITIVO					
	<b>OBRA:</b>	Construção da Promotoria da Comarca de Maués	<b>DATA :</b> 16/03/2021	<b>L.S. Hora:</b> 86,60%	
	<b>DESCRIÇÃO:</b>	Construção da Promotoria de Maués - Modelo 2 Promotoria 2021	<b>BDI :</b> 28,35%	<b>L.S. Mês:</b> 49,17%	
	<b>ENDEREÇO:</b>	Rua Guaranópolis S/N.	<b>FONTE</b>	<b>VERSÃO</b>	<b>REF.</b>
	<b>CLIENTE:</b>	Procuradoria Geral de Justiça do Estado do Amazonas	ORSE	2021/05	08/2021
	<b>OBSERVAÇÃO:</b>	Ajustado a Convenção coletiva 2021/2022 - AM000307/2021	SBC	2021/06 - Manaus	06/2021
	<b>UNIDADES:</b>	147,59M <sup>2</sup>	SEDOP	2021/03 COM DESONERAÇÃO	03/2021
	<b>VALOR POR UNIDADE:</b>	R\$ 6.587,36	SICRO	2021/01 COM DESONERAÇÃO	05/2021
			SINAPI	2021/07 COM DESONERAÇÃO	08/2021
				COMPOSIÇÕES PRÓPRIAS	

De acordo com projeto arquitetônico.

## 10. SOLEIRAS E PEITORIS

Este serviço consiste na instalação adequada de pedras de tamanho, tipo, marca e espessura previstas em projeto enquanto soleiras e peitoris para as esquadrias.

### 10.1. SOLEIRAS

Item referente a obtenção e aplicação alinhada a esquadria de porta. garantindo proteção mecânica e evitar escoamentos.

#### 10.1.1. S02266 - Soleira em granito cinza andorinha, l = 15 cm, e = 2 cm (m)

##### I) CONTEÚDO DO SERVIÇO:

Considera-se a soleira de granito colocada por empresa especializada, ficando a cargo da obra o fornecimento das argamassas de assentamento, bem como serventia para auxiliar a empresa contratada.

##### II) PROCEDIMENTO EXECUTIVO:

A execução do piso deve estar de acordo com o projeto de arquitetura, atendendo também às recomendações da NBR 9050 - Acessibilidade e edificações, mobiliários, espaços e equipamentos urbanos. O revestimento da soleira deverá ser executado garantindo o nivelamento com os ambientes.

##### III) APLICAÇÃO:

Entre ambientes com piso diferentes. Conforme Projeto Arquitetônico.

## 10.2. BALCÃO DE ATENDIMENTO

Serviço referente à instalação de balcão de atendimento ao público. Balcão constituído de peças de granito.

#### 10.2.1. 190404 - BANCADA EM GRANITO PRETO SAO GABRIEL 3cm (M2)

##### I) CONTEÚDO DO SERVIÇO:

Mão-de-obra e fornecimento de material para fornecimento, fixação e corte de bancada em granito.

##### II) PROCEDIMENTO EXECUTIVO:

- A bancada deve ser engastado na alvenaria lateral (quando houver) ou sobreposto nos apoios de alvenaria;
- Junto à alvenaria posterior, o arremate deve ser efetuado com frontão;
- Verificar dimensões. Tolerâncias admissíveis: largura:  $\pm 10$ mm; espessura:  $\pm 1$ mm;
- Nível: verificar em duas direções ortogonais com nível de bolha;
- O polimento, não deve apresentar arestas vivas;
- Assentamento do tampo e testeira de granito com argamassa colante.

##### III) APLICAÇÃO:

Conforme projeto arquitetônico

## 11. INSTALAÇÕES HIDRÁULICAS

Serviço referente às instalações de água fria que serão realizadas de acordo com projeto.

A hidráulica é um meio de transmissão de energia que aproveita a incompressibilidade dos líquidos para realizar tarefas de transmissão de força.

### 11.1. REDES DE ALIMENTAÇÃO

Considerar os serviços com o fornecimento de material e mão de obra para realizar uma rede de abastecimento de água fria da unidade.

#### 11.1.1. S01488 - Torneira de bóia p/caixa d'agua em pvc d = 1/2" (un)

<b>MEMORIAL DESCRITIVO</b>					
 <small>Divisão de Engenharia, Arquitetura e Cálculo</small>	<b>OBRA:</b>	Construção da Promotoria da Comarca de Maués	<b>DATA :</b> 16/03/2021	<b>L.S. Hora:</b> 86,60%	
	<b>DESCRIÇÃO:</b>	Construção da Promotoria de Maués - Modelo 2 Promotoria 2021	<b>BDI :</b> 28,35%	<b>L.S. Mês:</b> 49,17%	
	<b>ENDEREÇO:</b>	Rua Guaranópolis S/N.	<b>FONTE</b>	<b>VERSÃO</b>	<b>REF.</b>
	<b>CLIENTE:</b>	Procuradoria Geral de Justiça do Estado do Amazonas	ORSE	2021/05	08/2021
	<b>OBSERVAÇÃO:</b>	Ajustado a Convenção coletiva 2021/2022 - AM000307/2021	SBC	2021/06 - Manaus	06/2021
	<b>UNIDADES:</b>	147.59M <sup>2</sup>	SEDOP	2021/03 COM DESONERAÇÃO	03/2021
	<b>VALOR POR UNIDADE:</b>	R\$ 6.587,36	SICRO	2021/01 COM DESONERAÇÃO	05/2021
		SINAPI	2021/07 COM DESONERAÇÃO COMPOSIÇÕES PRÓPRIAS	08/2021	

**I) CONTEÚDO DO SERVIÇO:**

Mão de obra e materiais necessários para instalação.

**II) PROCEDIMENTO EXECUTIVO:**

- 1) Após a limpeza das roscas, rosquear a torneira com o vedante adequado e regular o nível de água.
- 2) A Instalação, quando em operação normal e próximo ao seu fechamento, deve ser isenta de ruídos.
- 3) As instalações nos reservatórios devem ser providas de flanges e ficar próximas à abertura de inspeção.

**III) APLICAÇÃO:**

Conforme Projeto Hidráulico

**11.1.2. S01222 - Adaptador de pvc rígido roscável com flanges para caixa d'água diam = 1/2" (un)**

**I) CONTEÚDO DO SERVIÇO:**

- 1) Considera material e mão-de-obra para instalação da conexão na tubulação.
- 2) Cor marrom ( tubos e conexões ).
- 3) Pressão máxima de serviço é de 7,5 kgf/cm<sup>2</sup> (75 m.c.a./metros de coluna d'água ou 750 kPa).
- 4) Temperatura da água: 20°C.

**II) PROCEDIMENTO EXECUTIVO:**

- 1) Verificar se a bolsa da conexão e as pontas dos tubos a ligar estão perfeitamente limpos. Por meio de uma lixa d'água, tirar o brilho das superfícies a serem soldadas objetivando aumentar a área de ataque de adesivo.
- 2) Observar que o encaixe deve ser bastante justo, quase impraticável sem o adesivo, pois sem pressão não se estabelece a soldagem.
- 3) Limpar as superfícies lixadas com solução limpadora eliminando impurezas e gorduras. Distribuir uniformemente o adesivo com um pincel ou o bico da própria bisnaga nas superfícies tratadas.
- 4) Encaixar as partes e remover qualquer excesso de adesivo.

**III) APLICAÇÃO:**

Conforme projeto hidráulico

**11.1.3. S01134 - Joelho 90º de pvc rígido soldável, marrom diâm = 20mm (un)**

**I) CONTEÚDO DO SERVIÇO:**

- 1) Considera material e mão-de-obra para instalação da conexão na tubulação.
- 2) Cor marrom ( tubos e conexões ).
- 3) Pressão máxima de serviço é de 7,5 kgf/cm<sup>2</sup> (75 m.c.a./metros de coluna d'água ou 750 kPa).
- 4) Temperatura da água: 20°C.
- 5) Conexões azuis com bucha de latão ( saídas de 1/2" e 3/4" ) para pontos de consumo onde pretende-se instalar peças metálicas.

**II) PROCEDIMENTO EXECUTIVO:**

- 1) Verificar se a bolsa da conexão e as pontas dos tubos a ligar estão perfeitamente limpos. Por meio de uma lixa d'água, tirar o brilho das superfícies a serem soldadas objetivando aumentar a área de ataque de adesivo.
- 2) Observar que o encaixe deve ser bastante justo, quase impraticável sem o adesivo, pois sem pressão não se estabelece a soldagem.
- 3) Limpar as superfícies lixadas com solução limpadora eliminando impurezas e gorduras. Distribuir uniformemente o adesivo com um pincel ou o bico da própria bisnaga nas superfícies tratadas.
- 4) Encaixar as partes e remover qualquer excesso de adesivo.

**III) APLICAÇÃO:**

Conforme projeto hidráulico



<b>MEMORIAL DESCRITIVO</b>				
	<b>OBRA:</b>	Construção da Promotoria da Comarca de Maués	<b>DATA :</b> 16/03/2021	<b>L.S. Hora:</b> 86,60%
	<b>DESCRIÇÃO:</b>	Construção da Promotoria de Maués - Modelo 2 Promotoria 2021	<b>BDI :</b> 28,35%	<b>L.S. Mês:</b> 49,17%
	<b>ENDEREÇO:</b>	Rua Guaranópolis S/N.	<b>FONTE</b>	<b>VERSÃO</b>
	<b>CLIENTE:</b>	Procuradoria Geral de Justiça do Estado do Amazonas	ORSE	2021/05
	<b>OBSERVAÇÃO:</b>	Ajustado a Convenção coletiva 2021/2022 - AM000307/2021	SBC	2021/06 - Manaus
	<b>UNIDADES:</b>	147.59M <sup>2</sup>	SEDOP	2021/03 COM DESONERAÇÃO
	<b>VALOR POR UNIDADE:</b>	R\$ 6.587,36	SICRO	2021/01 COM DESONERAÇÃO
			SINAPI	2021/07 COM DESONERAÇÃO
				COMPOSIÇÕES PRÓPRIAS
				08/2021

#### 11.1.4. 89401 - TUBO, PVC, SOLDÁVEL, DN 20MM, INSTALADO EM RAMAL DE DISTRIBUIÇÃO DE ÁGUA - FORNECIMENTO E INSTALAÇÃO. AF\_12/2014 (M)

##### I) CONTEÚDO DO SERVIÇO:

- 1) Considera material e mão-de-obra para corte, limpeza e soldagem da tubulação, exceto as conexões.
- 2) Cor marrom ( tubos e conexões ).
- 3) Pressão máxima de serviço é de 7,5 kgf/cm<sup>2</sup> (75 m.c.a./metros de coluna d'água ou 750 kPa).
- 4) Temperatura da água: 20°C.
- 5) Tubos (barras) de 6m com ponta e bolsa soldável.

##### II) PROCEDIMENTO EXECUTIVO:

- 1) Verificar se a bolsa da conexão e as pontas dos tubos a ligar estão perfeitamente limpos. Por meio de uma lixa d'água, tirar o brilho das superfícies a serem soldadas objetivando aumentar a área de ataque de adesivo.
- 2) Observar que o encaixe deve ser bastante justo, quase impraticável sem o adesivo, pois sem pressão não se estabelece a soldagem.
- 3) Limpar as superfícies lixadas com solução limpadora eliminando impurezas e gorduras. Distribuir uniformemente o adesivo com um pincel ou o bico da própria bisnaga nas superfícies tratadas.
- 4) Encaixar as partes e remover qualquer excesso de adesivo.

##### III) APLICAÇÃO:

Conforme projeto hidráulico

#### 11.1.5. 0006034 - REGISTRO DE ESFERA DE PASSEIO, PVC PARA POLIETILENO, 20 MM (UN)

##### I) CONTEÚDO DO SERVIÇO:

- 1) Incluso material e mão-de-obra para instalação do registro.
- 2) Deve ser utilizado totalmente aberto ou fechado, nunca semiaberto, pois isso danifica as vedações.
- 3) Uso externo, não utilizar o registro embutido em paredes.

##### II) PROCEDIMENTO EXECUTIVO:

- 1) Manter a tubulação alinhada.
- 2) Limpar as partes, lixar as superfícies a serem soldadas e passar solução limpadora. Distribuir uniformemente adesivo para PVC nas bolsas soldáveis e pontas dos tubos, aplicando primeiro na bolsa e depois na ponta do tubo.
- 3) Soldar a bolsa do registro, obedecendo o sentido do fluxo indicado no corpo. Cuidado ao aplicar adesivo na bolsa do corpo do registro, para evitar que o adesivo danifique a esfera.
- 4) Deslizar a porca no outro segmento de tubo, encaixar a extremidade bolsa na ponta do tubo de PVC e remover o excesso de adesivo. Não executar a soldagem da extremidade bolsa montada no registro, principalmente em instalações verticais, evitando que os eventuais excessos de adesivo de PVC escorram e soldem os seus componentes.
- 5) Rosquear a porca manualmente e ajustar o torque do registro através do aperto da porca, com o registro na posição fechada.

##### III) APLICAÇÃO:

Conforme projeto hidráulico

#### 11.1.6. 89404 - JOELHO 90 GRAUS, PVC, SOLDÁVEL, DN 20MM, INSTALADO EM RAMAL DE DISTRIBUIÇÃO DE ÁGUA - FORNECIMENTO E INSTALAÇÃO. AF\_12/2014 (UN)

##### I) CONTEÚDO DO SERVIÇO:

- 1) Considera material e mão-de-obra para instalação da conexão na tubulação.
- 3) Pressão máxima de serviço é de 7,5 kgf/cm<sup>2</sup> (75 m.c.a./metros de coluna d'água ou 750 kPa).
- 4) Temperatura da água: 20°C.
- 5) Conexões azuis com bucha de latão ( saídas de 1/2" e 3/4" ) para pontos de consumo onde pretende-se instalar peças metálicas.

##### II) PROCEDIMENTO EXECUTIVO:

<b>MEMORIAL DESCRITIVO</b>					
 <small>Divisão de Engenharia, Arquitetura e Cabele</small>	<b>OBRA:</b>	Construção da Promotória da Comarca de Maués	<b>DATA :</b> 16/03/2021	<b>L.S. Hora:</b> 86,60%	
	<b>DESCRIÇÃO:</b>	Construção da Promotória de Maués - Modelo 2 Promotória 2021	<b>BDI :</b> 28,35%	<b>L.S. Mês:</b> 49,17%	
	<b>ENDEREÇO:</b>	Rua Guaranópolis S/N.	<b>FONTE</b>	<b>VERSÃO</b>	<b>REF.</b>
	<b>CLIENTE:</b>	Procuradoria Geral de Justiça do Estado do Amazonas	ORSE	2021/05	08/2021
	<b>OBSERVAÇÃO:</b>	Ajustado a Convenção coletiva 2021/2022 - AM000307/2021	SBC	2021/06 - Manaus	06/2021
	<b>UNIDADES:</b>	147.59M <sup>2</sup>	SEDOP	2021/03 COM DESONERAÇÃO	03/2021
	<b>VALOR POR UNIDADE:</b>	R\$ 6.587,36	SICRO	2021/01 COM DESONERAÇÃO	05/2021
		SINAPI	2021/07 COM DESONERAÇÃO COMPOSIÇÕES PRÓPRIAS	08/2021	

- 1) Verificar se a bolsa da conexão e as pontas dos tubos a ligar estão perfeitamente limpos. Por meio de uma lixa d'água, tirar o brilho das superfícies a serem soldadas objetivando aumentar a área de ataque de adesivo.
- 2) Observar que o encaixe deve ser bastante justo, quase impraticável sem o adesivo, pois sem pressão não se estabelece a soldagem.
- 3) Limpar as superfícies lixadas com solução limpadora eliminando impurezas e gorduras. Distribuir uniformemente o adesivo com um pincel ou o bico da própria bisnaga nas superfícies tratadas.
- 4) Encaixar as partes e remover qualquer excesso de adesivo.

III) APLICAÇÃO:  
Conforme projeto hidráulico

#### 11.1.7. 89438 - TE, PVC, SOLDÁVEL, DN 20MM, INSTALADO EM RAMAL DE DISTRIBUIÇÃO DE ÁGUA - FORNECIMENTO E INSTALAÇÃO. AF\_12/2014 (UN)

I) CONTEÚDO DO SERVIÇO:

Considera material e mão-de-obra para E, PVC, SOLDÁVEL, DN 20MM, INSTALADO EM RAMAL DE DISTRIBUIÇÃO DE ÁGUA.

II) PROCEDIMENTO EXECUTIVO:

- 1) Verificar se a bolsa da conexão e as pontas dos tubos a ligar estão perfeitamente limpos. Por meio de uma lixa d'água, tirar o brilho das superfícies a serem soldadas objetivando aumentar a área de ataque de adesivo.
- 2) Observar que o encaixe deve ser bastante justo, quase impraticável sem o adesivo, pois sem pressão não se estabelece a soldagem.
- 3) Limpar as superfícies lixadas com solução limpadora eliminando impurezas e gorduras. Distribuir uniformemente o adesivo com um pincel ou o bico da própria bisnaga nas superfícies tratadas.
- 4) Encaixar as partes e remover qualquer excesso de adesivo.

III) APLICAÇÃO:  
Conforme projeto hidráulico.

#### 11.1.8. 052951 - CAIXA D'AGUA EM POLIETILENO 1500 LITROS COM TAMPA (UN)

I) CONTEÚDO DO SERVIÇO:

Mão de obra e materiais necessários para instalação CAIXA D'AGUA EM POLIETILENO 1500 LITROS COM TAMPA.

II) PROCEDIMENTO EXECUTIVO:

A caixa d'água em polietileno de capacidade 1500 L, com tampa, é um elemento pré-fabricado. Deve seguir definições Normativas, a fim de garantir resistência para conter o volume indicado, bem como não influenciar na qualidade da água armazenada.

Sua implantação deve ser feita sobre base e/ou elementos construtivos devidamente dimensionamentos, garantindo assim o acesso à caixa d'água para sua eventual limpeza e manutenção, além de resistência para suporte e praticidade para instalação das ligações.

III) APLICAÇÃO:  
Conforme Projeto Hidráulico.

#### 11.2. MATERIAL NECESSÁRIO PARA EXECUTAR A REDE DE DISTRIBUIÇÃO

Considerar os serviços com o fornecimento de material e mão de obra para realizar uma rede de distribuição de água fria da unidade.

##### 11.2.1. S01050 - Adaptador de pvc rígido soldável c/ flanges livres p/ caixa de água diâm = 40mm x 1 1/4" (un)

I) CONTEÚDO DO SERVIÇO:

- 1) Considera material e mão-de-obra para instalação da conexão na tubulação.
- 2) Cor marrom ( tubos e conexões ).
- 3) Pressão máxima de serviço é de 7,5 kgf/cm<sup>2</sup> (75 m.c.a./metros de coluna d'água ou 750 kPa).

MEMORIAL DESCRITIVO		
	<b>OBRA:</b> Construção da Promotoria da Comarca de Maués	<b>DATA :</b> 16/03/2021 <b>L.S. Hora:</b> 86,60%
	<b>DESCRIÇÃO:</b> Construção da Promotoria de Maués - Modelo 2 Promotoria 2021	<b>BDI :</b> 28,35% <b>L.S. Mês:</b> 49,17%
	<b>ENDEREÇO:</b> Rua Guaranópolis S/N.	<b>FONTE</b> <b>VERSÃO</b> <b>REF.</b>
	<b>CLIENTE:</b> Procuradoria Geral de Justiça do Estado do Amazonas	ORSE 2021/05 08/2021
	<b>OBSERVAÇÃO:</b> Ajustado a Convenção coletiva 2021/2022 - AM000307/2021	SBC 2021/06 - Manaus 06/2021
	<b>UNIDADES:</b> 147.59M <sup>2</sup>	SEDOP 2021/03 COM DESONERAÇÃO 03/2021
	<b>VALOR POR UNIDADE:</b> R\$ 6.587,36	SICRO 2021/01 COM DESONERAÇÃO 05/2021
		SINAPI 2021/07 COM DESONERAÇÃO 08/2021
		COMPOSIÇÕES PRÓPRIAS

4) Temperatura da água: 20°C.

**II) PROCEDIMENTO EXECUTIVO:**

- 1) Verificar se a bolsa da conexão e as pontas dos tubos a ligar estão perfeitamente limpos. Por meio de uma lixa d'água, tirar o brilho das superfícies a serem soldadas objetivando aumentar a área de ataque de adesivo.
- 2) Observar que o encaixe deve ser bastante justo, quase impraticável sem o adesivo, pois sem pressão não se estabelece a soldagem.
- 3) Limpar as superfícies lixadas com solução limpadora eliminando impurezas e gorduras. Distribuir uniformemente o adesivo com um pincel ou o bico da própria bisnaga nas superfícies tratadas.
- 4) Encaixar as partes e remover qualquer excesso de adesivo.

**III) APLICAÇÃO:**

Conforme projeto hidráulico

**11.2.2. 89538 - ADAPTADOR CURTO COM BOLSA E ROSCA PARA REGISTRO, PVC, SOLDÁVEL, DN 25MM X 3/4, INSTALADO EM PRUMADA DE ÁGUA - FORNECIMENTO E INSTALAÇÃO. AF\_12/2014 (UN)**

**I) CONTEÚDO DO SERVIÇO:**

- 1) Considera material e mão-de-obra para instalação da conexão na tubulação.
- 2) Cor marrom ( tubos e conexões ).
- 3) Pressão máxima de serviço é de 7,5 kgf/cm<sup>2</sup> (75 m.c.a./metros de coluna d'água ou 750 kPa).
- 4) Temperatura da água: 20°C.

**II) PROCEDIMENTO EXECUTIVO:**

- 1) Verificar se a bolsa da conexão e as pontas dos tubos a ligar estão perfeitamente limpos. Por meio de uma lixa d'água, tirar o brilho das superfícies a serem soldadas objetivando aumentar a área de ataque de adesivo.
- 2) Observar que o encaixe deve ser bastante justo, quase impraticável sem o adesivo, pois sem pressão não se estabelece a soldagem.
- 3) Limpar as superfícies lixadas com solução limpadora eliminando impurezas e gorduras. Distribuir uniformemente o adesivo com um pincel ou o bico da própria bisnaga nas superfícies tratadas.
- 4) Encaixar as partes e remover qualquer excesso de adesivo.

**III) APLICAÇÃO:**

Conforme projeto hidráulico

**11.2.3. S01080 - Bucha de redução longa de pvc rígido soldável, marrom, diâm = 40 x 20mm (un)**

**I) CONTEÚDO DO SERVIÇO:**

- 1) Considera material e mão-de-obra para instalação da conexão na tubulação.
- 2) Cor marrom ( tubos e conexões ).
- 3) Pressão máxima de serviço é de 7,5 kgf/cm<sup>2</sup> (75 m.c.a./metros de coluna d'água ou 750 kPa).
- 4) Temperatura da água: 20°C.

**II) PROCEDIMENTO EXECUTIVO:**

- 1) Verificar se a bolsa da conexão e as pontas dos tubos a ligar estão perfeitamente limpos. Por meio de uma lixa d'água, tirar o brilho das superfícies a serem soldadas objetivando aumentar a área de ataque de adesivo.
- 2) Observar que o encaixe deve ser bastante justo, quase impraticável sem o adesivo, pois sem pressão não se estabelece a soldagem.
- 3) Limpar as superfícies lixadas com solução limpadora eliminando impurezas e gorduras. Distribuir uniformemente o adesivo com um pincel ou o bico da própria bisnaga nas superfícies tratadas.
- 4) Encaixar as partes e remover qualquer excesso de adesivo.

**III) APLICAÇÃO:**

Conforme projeto hidráulico

<b>MEMORIAL DESCRITIVO</b>					
 <small>Divisão de Engenharia, Arquitetura e Cabeamento</small>	<b>OBRA:</b>	Construção da Promotória da Comarca de Maués	<b>DATA :</b> 16/03/2021	<b>L.S. Hora:</b> 86,60%	
	<b>DESCRIÇÃO:</b>	Construção da Promotória de Maués - Modelo 2 Promotória 2021	<b>BDI :</b> 28,35%	<b>L.S. Mês:</b> 49,17%	
	<b>ENDEREÇO:</b>	Rua Guaranópolis S/N.	<b>FONTE</b>	<b>VERSÃO</b>	<b>REF.</b>
	<b>CLIENTE:</b>	Procuradoria Geral de Justiça do Estado do Amazonas	ORSE	2021/05	08/2021
	<b>OBSERVAÇÃO:</b>	Ajustado a Convenção coletiva 2021/2022 - AM000307/2021	SBC	2021/06 - Manaus	06/2021
	<b>UNIDADES:</b>	147.59M <sup>2</sup>	SEDOP	2021/03 COM DESONERAÇÃO	03/2021
	<b>VALOR POR UNIDADE:</b>	R\$ 6.587,36	SICRO	2021/01 COM DESONERAÇÃO	05/2021
		SINAPI	2021/07 COM DESONERAÇÃO COMPOSIÇÕES PRÓPRIAS	08/2021	

#### **11.2.4. 89499 - CURVA 90 GRAUS, PVC, SOLDÁVEL, DN 40MM, INSTALADO EM PRUMADA DE ÁGUA - FORNECIMENTO E INSTALAÇÃO. AF\_12/2014 (UN)**

##### **I) CONTEÚDO DO SERVIÇO:**

1) Considera material e mão-de-obra para instalação da conexão na tubulação. Cor marrom ( tubos e conexões ). Pressão máxima de serviço é de 7,5 kgf/cm<sup>2</sup> (75 m.c.a./metros de coluna d'água ou 750 kPa). Temperatura da água: 20°C.

##### **II) PROCEDIMENTO EXECUTIVO:**

- 1) Verificar se a bolsa da conexão e as pontas dos tubos a ligar estão perfeitamente limpos. Por meio de uma lixa d'água, tirar o brilho das superfícies a serem soldadas objetivando aumentar a área de ataque de adesivo.
- 2) Observar que o encaixe deve ser bastante justo, quase impraticável sem o adesivo, pois sem pressão não se estabelece a soldagem.
- 3) Limpar as superfícies lixadas com solução limpadora eliminando impurezas e gorduras. Distribuir uniformemente o adesivo com um pincel ou o bico da própria bisnaga nas superfícies tratadas.
- 4) Encaixar as partes e remover qualquer excesso de adesivo.

##### **III) APLICAÇÃO:**

Conforme projeto hidráulico

#### **11.2.5. 89366 - JOELHO 90 GRAUS COM BUCHA DE LATÃO, PVC, SOLDÁVEL, DN 25MM, X 3/4 INSTALADO EM RAMAL OU SUB-RAMAL DE ÁGUA - FORNECIMENTO E INSTALAÇÃO. AF\_12/2014 (UN)**

##### **I) CONTEÚDO DO SERVIÇO:**

1) Considera material e mão-de-obra para instalação da conexão na tubulação. Cor marrom ( tubos e conexões ). Pressão máxima de serviço é de 7,5 kgf/cm<sup>2</sup> (75 m.c.a./metros de coluna d'água ou 750 kPa). Temperatura da água: 20°C.

##### **II) PROCEDIMENTO EXECUTIVO:**

- 1) Verificar se a bolsa da conexão e as pontas dos tubos a ligar estão perfeitamente limpos. Por meio de uma lixa d'água, tirar o brilho das superfícies a serem soldadas objetivando aumentar a área de ataque de adesivo.
- 2) Observar que o encaixe deve ser bastante justo, quase impraticável sem o adesivo, pois sem pressão não se estabelece a soldagem.
- 3) Limpar as superfícies lixadas com solução limpadora eliminando impurezas e gorduras. Distribuir uniformemente o adesivo com um pincel ou o bico da própria bisnaga nas superfícies tratadas.
- 4) Encaixar as partes e remover qualquer excesso de adesivo.

##### **III) APLICAÇÃO:**

Conforme projeto hidráulico

#### **11.2.6. 90373 - JOELHO 90 GRAUS COM BUCHA DE LATÃO, PVC, SOLDÁVEL, DN 25MM, X 1/2 INSTALADO EM RAMAL OU SUB-RAMAL DE ÁGUA - FORNECIMENTO E INSTALAÇÃO. AF\_12/2014 (UN)**

##### **I) CONTEÚDO DO SERVIÇO:**

1) Considera material e mão-de-obra para instalação da conexão na tubulação. Cor marrom ( tubos e conexões ). Pressão máxima de serviço é de 7,5 kgf/cm<sup>2</sup> (75 m.c.a./metros de coluna d'água ou 750 kPa). Temperatura da água: 20°C.

##### **II) PROCEDIMENTO EXECUTIVO:**

- 1) Verificar se a bolsa da conexão e as pontas dos tubos a ligar estão perfeitamente limpos. Por meio de uma lixa d'água, tirar o brilho das superfícies a serem soldadas objetivando aumentar a área de ataque de adesivo.
- 2) Observar que o encaixe deve ser bastante justo, quase impraticável sem o adesivo, pois sem pressão não se estabelece a soldagem.
- 3) Limpar as superfícies lixadas com solução limpadora eliminando impurezas e gorduras. Distribuir uniformemente

MEMORIAL DESCRITIVO		
	<b>OBRA:</b> Construção da Promotoria da Comarca de Maués	<b>DATA :</b> 16/03/2021 <b>L.S. Hora:</b> 86,60%
	<b>DESCRIÇÃO:</b> Construção da Promotoria de Maués - Modelo 2 Promotoria 2021	<b>BDI :</b> 28,35% <b>L.S. Mês:</b> 49,17%
	<b>ENDEREÇO:</b> Rua Guaranópolis S/N.	<b>FONTE</b> <b>VERSÃO</b> <b>REF.</b>
	<b>CLIENTE:</b> Procuradoria Geral de Justiça do Estado do Amazonas	ORSE 2021/05 08/2021
	<b>OBSERVAÇÃO:</b> Ajustado a Convenção coletiva 2021/2022 - AM000307/2021	SBC 2021/06 - Manaus 06/2021
	<b>UNIDADES:</b> 147.59M <sup>2</sup>	SEDOP 2021/03 COM DESONERAÇÃO 03/2021
	<b>VALOR POR UNIDADE:</b> R\$ 6.587,36	SICRO 2021/01 COM DESONERAÇÃO 05/2021
		SINAPI 2021/07 COM DESONERAÇÃO 08/2021
		COMPOSIÇÕES PRÓPRIAS

o adesivo com um pincel ou o bico da própria bisnaga nas superfícies tratadas.

4) Encaixar as partes e remover qualquer excesso de adesivo.

III) APLICAÇÃO:

Conforme projeto hidráulico

#### 11.2.7. 89618 - TÊ COM BUCHA DE LATÃO NA BOLSA CENTRAL, PVC, SOLDÁVEL, DN 25MM X 1/2, INSTALADO EM PRUMADA DE ÁGUA - FORNECIMENTO E INSTALAÇÃO. AF\_12/2014 (UN)

I) CONTEÚDO DO SERVIÇO:

1) Considera material e mão-de-obra para instalação da conexão na tubulação. Cor marrom ( tubos e conexões ). Pressão máxima de serviço é de 7,5 kgf/cm<sup>2</sup> (75 m.c.a./metros de coluna d'água ou 750 kPa). Temperatura da água: 20°C.

II) PROCEDIMENTO EXECUTIVO:

- 1) Verificar se a bolsa da conexão e as pontas dos tubos a ligar estão perfeitamente limpos. Por meio de uma lixa d'água, tirar o brilho das superfícies a serem soldadas objetivando aumentar a área de ataque de adesivo.
- 2) Observar que o encaixe deve ser bastante justo, quase impraticável sem o adesivo, pois sem pressão não se estabelece a soldagem.
- 3) Limpar as superfícies lixadas com solução limpadora eliminando impurezas e gorduras. Distribuir uniformemente o adesivo com um pincel ou o bico da própria bisnaga nas superfícies tratadas.
- 4) Encaixar as partes e remover qualquer excesso de adesivo.

III) APLICAÇÃO:

Conforme projeto hidráulico

#### 11.2.8. 89362 - JOELHO 90 GRAUS, PVC, SOLDÁVEL, DN 25MM, INSTALADO EM RAMAL OU SUB-RAMAL DE ÁGUA - FORNECIMENTO E INSTALAÇÃO. AF\_12/2014 (UN)

I) CONTEÚDO DO SERVIÇO:

1) Considera material e mão-de-obra para instalação da conexão na tubulação. Cor marrom ( tubos e conexões ). Pressão máxima de serviço é de 7,5 kgf/cm<sup>2</sup> (75 m.c.a./metros de coluna d'água ou 750 kPa). Temperatura da água: 20°C.

II) PROCEDIMENTO EXECUTIVO:

- 1) Verificar se a bolsa da conexão e as pontas dos tubos a ligar estão perfeitamente limpos. Por meio de uma lixa d'água, tirar o brilho das superfícies a serem soldadas objetivando aumentar a área de ataque de adesivo.
- 2) Observar que o encaixe deve ser bastante justo, quase impraticável sem o adesivo, pois sem pressão não se estabelece a soldagem.
- 3) Limpar as superfícies lixadas com solução limpadora eliminando impurezas e gorduras. Distribuir uniformemente o adesivo com um pincel ou o bico da própria bisnaga nas superfícies tratadas.
- 4) Encaixar as partes e remover qualquer excesso de adesivo.

III) APLICAÇÃO:

Conforme projeto hidráulico

#### 11.2.9. 89497 - JOELHO 90 GRAUS, PVC, SOLDÁVEL, DN 40MM, INSTALADO EM PRUMADA DE ÁGUA - FORNECIMENTO E INSTALAÇÃO. AF\_12/2014 (UN)

I) CONTEÚDO DO SERVIÇO:

1) Considera material e mão-de-obra para instalação da conexão na tubulação. Cor marrom ( tubos e conexões ). Pressão máxima de serviço é de 7,5 kgf/cm<sup>2</sup> (75 m.c.a./metros de coluna d'água ou 750 kPa). Temperatura da água: 20°C.

II) PROCEDIMENTO EXECUTIVO:

- 1) Verificar se a bolsa da conexão e as pontas dos tubos a ligar estão perfeitamente limpos. Por meio de uma lixa d'

<b>MEMORIAL DESCRITIVO</b>					
 <small>Divisão de Engenharia, Arquitetura e Cálculo</small>	<b>OBRA:</b>	Construção da Promotória da Comarca de Maués	<b>DATA :</b> 16/03/2021	<b>L.S. Hora:</b> 86,60%	
	<b>DESCRIÇÃO:</b>	Construção da Promotória de Maués - Modelo 2 Promotória 2021	<b>BDI :</b> 28,35%	<b>L.S. Mês:</b> 49,17%	
	<b>ENDEREÇO:</b>	Rua Guaranópolis S/N.	<b>FORTE</b>	<b>VERSÃO</b>	<b>REF.</b>
	<b>CLIENTE:</b>	Procuradoria Geral de Justiça do Estado do Amazonas	ORSE	2021/05	08/2021
	<b>OBSERVAÇÃO:</b>	Ajustado a Convenção coletiva 2021/2022 - AM000307/2021	SBC	2021/06 - Manaus	06/2021
	<b>UNIDADES:</b>	147.59M <sup>2</sup>	SEDOP	2021/03 COM DESONERAÇÃO	03/2021
	<b>VALOR POR UNIDADE:</b>	R\$ 6.587,36	SICRO	2021/01 COM DESONERAÇÃO	05/2021
		SINAPI	2021/07 COM DESONERAÇÃO	08/2021	
			COMPOSIÇÕES PRÓPRIAS		

água, tirar o brilho das superfícies a serem soldadas objetivando aumentar a área de ataque de adesivo.

- 2) Observar que o encaixe deve ser bastante justo, quase impraticável sem o adesivo, pois sem pressão não se estabelece a soldagem.
- 3) Limpar as superfícies lixadas com solução limpadora eliminando impurezas e gorduras. Distribuir uniformemente o adesivo com um pincel ou o bico da própria bisnaga nas superfícies tratadas.
- 4) Encaixar as partes e remover qualquer excesso de adesivo.

**III) APLICAÇÃO:**

Conforme projeto hidráulico

**11.2.10. S01168 - Tê 90º de pvc rígido soldável, marrom diâm = 25mm (un)**

**I) CONTEÚDO DO SERVIÇO:**

1) Considera material e mão-de-obra para instalação da conexão na tubulação. Cor marrom ( tubos e conexões ). Pressão máxima de serviço é de 7,5 kgf/cm<sup>2</sup> (75 m.c.a./metros de coluna d'água ou 750 kPa). Temperatura da água: 20°C.

**II) PROCEDIMENTO EXECUTIVO:**

- 1) Verificar se a bolsa da conexão e as pontas dos tubos a ligar estão perfeitamente limpos. Por meio de uma lixa d'água, tirar o brilho das superfícies a serem soldadas objetivando aumentar a área de ataque de adesivo.
- 2) Observar que o encaixe deve ser bastante justo, quase impraticável sem o adesivo, pois sem pressão não se estabelece a soldagem.
- 3) Limpar as superfícies lixadas com solução limpadora eliminando impurezas e gorduras. Distribuir uniformemente o adesivo com um pincel ou o bico da própria bisnaga nas superfícies tratadas.
- 4) Encaixar as partes e remover qualquer excesso de adesivo.

**III) APLICAÇÃO:**

Conforme projeto hidráulico

**11.2.11. S01170 - Tê 90º de pvc rígido soldável, marrom diâm = 40mm (un)**

**I) CONTEÚDO DO SERVIÇO:**

1) Considera material e mão-de-obra para instalação da conexão na tubulação. Cor marrom ( tubos e conexões ). Pressão máxima de serviço é de 7,5 kgf/cm<sup>2</sup> (75 m.c.a./metros de coluna d'água ou 750 kPa). Temperatura da água: 20°C.

**II) PROCEDIMENTO EXECUTIVO:**

- 1) Verificar se a bolsa da conexão e as pontas dos tubos a ligar estão perfeitamente limpos. Por meio de uma lixa d'água, tirar o brilho das superfícies a serem soldadas objetivando aumentar a área de ataque de adesivo.
- 2) Observar que o encaixe deve ser bastante justo, quase impraticável sem o adesivo, pois sem pressão não se estabelece a soldagem.
- 3) Limpar as superfícies lixadas com solução limpadora eliminando impurezas e gorduras. Distribuir uniformemente o adesivo com um pincel ou o bico da própria bisnaga nas superfícies tratadas.
- 4) Encaixar as partes e remover qualquer excesso de adesivo.

**III) APLICAÇÃO:**

Conforme projeto hidráulico

**11.2.12. 00011676 - REGISTRO DE ESFERA, PVC, COM VOLANTE, VS, SOLDAVEL, DN 40 MM, COM CORPO DIVIDIDO (UN)**

**I) CONTEÚDO DO SERVIÇO:**

- 1) Incluso material e mão-de-obra para instalação do registro.
- 2) Deve ser utilizado totalmente aberto ou fechado, nunca semiaberto, pois isso danifica as vedações.
- 3) Uso externo, não utilizar o registro embutido em paredes.

MEMORIAL DESCRITIVO		
	<b>OBRA:</b> Construção da Promotoria da Comarca de Maués	<b>DATA :</b> 16/03/2021 <b>L.S. Hora:</b> 86,60%
	<b>DESCRIÇÃO:</b> Construção da Promotoria de Maués - Modelo 2 Promotoria 2021	<b>BDI :</b> 28,35% <b>L.S. Mês:</b> 49,17%
	<b>ENDEREÇO:</b> Rua Guaranópolis S/N.	<b>FORNECEDOR</b>
	<b>CLIENTE:</b> Procuradoria Geral de Justiça do Estado do Amazonas	<b>VERSÃO</b>
	<b>OBSERVAÇÃO:</b> Ajustado a Convenção coletiva 2021/2022 - AM000307/2021	<b>REF.</b>
	<b>UNIDADES:</b> 147.59M <sup>2</sup>	ORSE 2021/05 08/2021
	<b>VALOR POR UNIDADE:</b> R\$ 6.587,36	SBC 2021/06 - Manaus 06/2021
		SEDOP 2021/03 COM DESONERAÇÃO 03/2021
		SICRO 2021/01 COM DESONERAÇÃO 05/2021
		SINAPI 2021/07 COM DESONERAÇÃO 08/2021
		COMPOSIÇÕES PRÓPRIAS

## II) PROCEDIMENTO EXECUTIVO:

- 1) Manter a tubulação alinhada.
- 2) Limpar as partes, lixar as superfícies a serem soldadas e passar solução limpadora. Distribuir uniformemente adesivo para PVC nas bolsas soldáveis e pontas dos tubos, aplicando primeiro na bolsa e depois na ponta do tubo.
- 3) Soldar a bolsa do registro, obedecendo o sentido do fluxo indicado no corpo. Cuidado ao aplicar adesivo na bolsa do corpo do registro, para evitar que o adesivo danifique a esfera.
- 4) Deslizar a porca no outro segmento de tubo, encaixar a extremidade bolsa na ponta do tubo de PVC e remover o excesso de adesivo. Não executar a soldagem da extremidade bolsa montada no registro, principalmente em instalações verticais, evitando que os eventuais excessos de adesivo de PVC escorram e soldem os seus componentes.
- 5) Rosquear a porca manualmente e ajustar o torque do registro através do aperto da porca, com o registro na posição fechada.

## III) APLICAÇÃO:

Conforme projeto hidráulico

### 11.2.13. S01030 - Tubo pvc rígido soldável marrom p/ água, d = 40 mm (1 1/4") (m)

#### I) CONTEÚDO DO SERVIÇO:

- 1) Considera material e mão-de-obra para instalação da tubulação. Cor marrom. Pressão máxima de serviço é de 7,5 kgf/cm<sup>2</sup> (75 m.c.a./metros de coluna d'água ou 750 kPa). Temperatura da água: 20°C.

#### II) PROCEDIMENTO EXECUTIVO:

- 1) Manter a tubulação alinhada.
- 2) Limpar as partes, lixar as superfícies a serem soldadas e passar solução limpadora. Distribuir uniformemente adesivo para PVC nas bolsas soldáveis e pontas dos tubos, aplicando primeiro na bolsa e depois na ponta do tubo. A tubulação deve estar alinhada

#### III) APLICAÇÃO:

Conforme projeto hidráulico

### 11.2.14. S01028 - Tubo pvc rígido soldável marrom p/ água, d = 25 mm (3/4") (m)

#### I) CONTEÚDO DO SERVIÇO:

- 1) Considera material e mão-de-obra para instalação da tubulação. Cor marrom. Pressão máxima de serviço é de 7,5 kgf/cm<sup>2</sup> (75 m.c.a./metros de coluna d'água ou 750 kPa). Temperatura da água: 20°C.

#### II) PROCEDIMENTO EXECUTIVO:

- 1) Manter a tubulação alinhada.
- 2) Limpar as partes, lixar as superfícies a serem soldadas e passar solução limpadora. Distribuir uniformemente adesivo para PVC nas bolsas soldáveis e pontas dos tubos, aplicando primeiro na bolsa e depois na ponta do tubo.
- 3) Soldar a bolsa do registro, obedecendo o sentido do fluxo indicado no corpo. Cuidado ao aplicar adesivo na bolsa do corpo do registro, para evitar que o adesivo danifique a esfera.
- 4) Deslizar a porca no outro segmento de tubo, encaixar a extremidade bolsa na ponta do tubo de PVC e remover o excesso de adesivo. Não executar a soldagem da extremidade bolsa montada no registro, principalmente em instalações verticais, evitando que os eventuais excessos de adesivo de PVC escorram e soldem os seus componentes.
- 5) Rosquear a porca manualmente e ajustar o torque do registro através do aperto da porca, com o registro na posição fechada.

#### III) APLICAÇÃO:

Conforme projeto hidráulico

MEMORIAL DESCRITIVO		
	<b>OBRA:</b> Construção da Promotoria da Comarca de Maués	<b>DATA :</b> 16/03/2021 <b>L.S. Hora:</b> 86,60%
	<b>DESCRIÇÃO:</b> Construção da Promotoria de Maués - Modelo 2 Promotoria 2021	<b>BDI :</b> 28,35% <b>L.S. Mês:</b> 49,17%
	<b>ENDEREÇO:</b> Rua Guaranópolis S/N.	<b>FONTE</b> <b>VERSÃO</b> <b>REF.</b>
	<b>CLIENTE:</b> Procuradoria Geral de Justiça do Estado do Amazonas	ORSE 2021/05 08/2021
	<b>OBSERVAÇÃO:</b> Ajustado a Convenção coletiva 2021/2022 - AM000307/2021	SBC 2021/06 - Manaus 06/2021
	<b>UNIDADES:</b> 147.59M <sup>2</sup>	SEDOP 2021/03 COM DESONERAÇÃO 03/2021
	<b>VALOR POR UNIDADE:</b> R\$ 6.587,36	SICRO 2021/01 COM DESONERAÇÃO 05/2021
		SINAPI 2021/07 COM DESONERAÇÃO 08/2021
		COMPOSIÇÕES PRÓPRIAS

## 12. INSTALAÇÕES SANITÁRIAS

As instalações sanitárias, determinadas em projeto, visam um despejo adequado das águas servidas das áreas molhadas da edificação, bem como a ventilação apropriada, obrigatoriamente feita de forma direta e permanente para o exterior da edificação (através de janela ou ventoinha de extração - ventax). Nunca será permitido ventilar este compartimento para o interior do estabelecimento.

### 12.1. REDE DE ESGOTO SANITÁRIO

Considerar os serviços com o fornecimento de material e mão de obra para realizar uma rede de coleta de águas servidas e conduzi-las até o sistema de tratamento da unidade.

#### 12.1.1. 89812 - CURVA LONGA 90 GRAUS, PVC, SERIE NORMAL, ESGOTO PREDIAL, DN 100 MM, JUNTA ELÁSTICA, FORNECIDO E INSTALADO EM PRUMADA DE ESGOTO SANITÁRIO OU VENTILAÇÃO. AF\_12/2014 (UN)

##### I) CONTEÚDO DO SERVIÇO:

1) Considera material e mão-de-obra para fornecimento e montagem de peças de esgoto sanitário em PVC rígido destinado a esgoto sanitário.

##### II) PROCEDIMENTO EXECUTIVO:

A CONTRATADA deve fornecer e montar toda a rede do esgoto sanitário conforme projeto.

A canalização e as peças serão responsáveis pela coleta das descargas nos pontos de utilização (pias, lavatórios e outros) e condução dos efluentes até as caixas, ralos, sifões e demais desconectores.

##### III) APLICAÇÃO:

Conforme projeto sanitário.

#### 12.1.2. 89726 - JOELHO 45 GRAUS, PVC, SERIE NORMAL, ESGOTO PREDIAL, DN 40 MM, JUNTA SOLDÁVEL, FORNECIDO E INSTALADO EM RAMAL DE DESCARGA OU RAMAL DE ESGOTO SANITÁRIO. AF\_12/2014 (UN)

##### I) CONTEÚDO DO SERVIÇO:

1) Considera material e mão-de-obra para fornecimento e montagem de peças de esgoto sanitário em PVC rígido destinado a esgoto sanitário.

##### II) PROCEDIMENTO EXECUTIVO:

A CONTRATADA deve fornecer e montar toda a rede do esgoto sanitário conforme projeto.

A canalização e as peças serão responsáveis pela coleta das descargas nos pontos de utilização (pias, lavatórios e outros) e condução dos efluentes até as caixas, ralos, sifões e demais desconectores.

##### III) APLICAÇÃO:

Conforme projeto sanitário.

#### 12.1.3. 89732 - JOELHO 45 GRAUS, PVC, SERIE NORMAL, ESGOTO PREDIAL, DN 50 MM, JUNTA ELÁSTICA, FORNECIDO E INSTALADO EM RAMAL DE DESCARGA OU RAMAL DE ESGOTO SANITÁRIO. AF\_12/2014 (UN)

##### I) CONTEÚDO DO SERVIÇO:

1) Considera material e mão-de-obra para fornecimento e montagem de peças de esgoto sanitário em PVC rígido destinado a esgoto sanitário.

##### II) PROCEDIMENTO EXECUTIVO:

A CONTRATADA deve fornecer e montar toda a rede do esgoto sanitário conforme projeto.

A canalização e as peças serão responsáveis pela coleta das descargas nos pontos de utilização (pias, lavatórios e outros) e condução dos efluentes até as caixas, ralos, sifões e demais desconectores.

##### III) APLICAÇÃO:

Conforme projeto sanitário.

#### 12.1.4. 89801 - JOELHO 90 GRAUS, PVC, SERIE NORMAL, ESGOTO PREDIAL, DN 50 MM, JUNTA ELÁSTICA,



<b>MEMORIAL DESCRITIVO</b>		
	<b>OBRA:</b> Construção da Promotoria da Comarca de Maués	<b>DATA :</b> 16/03/2021 <b>L.S. Hora:</b> 86,60%
	<b>DESCRIÇÃO:</b> Construção da Promotoria de Maués - Modelo 2 Promotoria 2021	<b>BDI :</b> 28,35% <b>L.S. Mês:</b> 49,17%
	<b>ENDEREÇO:</b> Rua Guaranópolis S/N.	<b>FONTE</b> <b>VERSÃO</b> <b>REF.</b>
	<b>CLIENTE:</b> Procuradoria Geral de Justiça do Estado do Amazonas	ORSE 2021/05 08/2021
	<b>OBSERVAÇÃO:</b> Ajustado a Convenção coletiva 2021/2022 - AM000307/2021	SBC 2021/06 - Manaus 06/2021
	<b>UNIDADES:</b> 147.59M <sup>2</sup>	SEDOP 2021/03 COM DESONERAÇÃO 03/2021
	<b>VALOR POR UNIDADE:</b> R\$ 6.587,36	SICRO 2021/01 COM DESONERAÇÃO 05/2021
		SINAPI 2021/07 COM DESONERAÇÃO 08/2021
		COMPOSIÇÕES PRÓPRIAS

### **FORNECIDO E INSTALADO EM PRUMADA DE ESGOTO SANITÁRIO OU VENTILAÇÃO. AF\_12/2014 (UN)**

#### **I) CONTEÚDO DO SERVIÇO:**

1) Considera material e mão-de-obra para fornecimento e montagem de peças de esgoto sanitário em PVC rígido destinado a esgoto sanitário.

#### **II) PROCEDIMENTO EXECUTIVO:**

A CONTRATADA deve fornecer e montar toda a rede do esgoto sanitário conforme projeto.

A canalização e as peças serão responsáveis pela coleta das descargas nos pontos de utilização (pias, lavatórios e outros) e condução dos efluentes até as caixas, ralos, sifões e demais desconectores

#### **III) APLICAÇÃO:**

Conforme projeto sanitário.

### **12.1.5. 89785 - JUNÇÃO SIMPLES, PVC, SERIE NORMAL, ESGOTO PREDIAL, DN 50 X 50 MM, JUNTA ELÁSTICA, FORNECIDO E INSTALADO EM RAMAL DE DESCARGA OU RAMAL DE ESGOTO SANITÁRIO. AF\_12/2014 (UN)**

#### **I) CONTEÚDO DO SERVIÇO:**

1) Considera material e mão-de-obra para fornecimento e montagem de peças de esgoto sanitário em PVC rígido destinado a esgoto sanitário.

#### **II) PROCEDIMENTO EXECUTIVO:**

A CONTRATADA deve fornecer e montar toda a rede do esgoto sanitário conforme projeto.

A canalização e as peças serão responsáveis pela coleta das descargas nos pontos de utilização (pias, lavatórios e outros) e condução dos efluentes até as caixas, ralos, sifões e demais desconectores

#### **III) APLICAÇÃO:**

Conforme projeto sanitário.

### **12.1.6. S04280 - Caixa sifonada em pvc,100x150x50mm, acabamento branco, c/grelha e porta grelha (un)**

#### **I) CONTEÚDO DO SERVIÇO:**

1) Considera material e mão-de-obra para fornecimento e montagem de peças de esgoto sanitário em PVC rígido destinado a esgoto sanitário.

#### **II) PROCEDIMENTO EXECUTIVO:**

A CONTRATADA deve fornecer e montar toda a rede do esgoto sanitário conforme projeto.

A canalização e as peças serão responsáveis pela coleta das descargas nos pontos de utilização (pias, lavatórios e outros) e condução dos efluentes até as caixas, ralos, sifões e demais desconectores

#### **III) APLICAÇÃO:**

Conforme projeto sanitário.

### **12.1.7. S09365 - Caixa sifonada em pvc,150x185x75mm, acabamento branco, com tampa cega (un)**

#### **I) CONTEÚDO DO SERVIÇO:**

1) Considera material e mão-de-obra para fornecimento e montagem de peças de esgoto sanitário em PVC rígido destinado a esgoto sanitário.

#### **II) PROCEDIMENTO EXECUTIVO:**

A CONTRATADA deve fornecer e montar toda a rede do esgoto sanitário conforme projeto.

A canalização e as peças serão responsáveis pela coleta das descargas nos pontos de utilização (pias, lavatórios e outros) e condução dos efluentes até as caixas, ralos, sifões e demais desconectores

#### **III) APLICAÇÃO:**

<b>MEMORIAL DESCRITIVO</b>					
 <small>Divisão de Engenharia, Arquitetura e Cálculo</small>	<b>OBRA:</b>	Construção da Promotória da Comarca de Maués	<b>DATA :</b> 16/03/2021	<b>L.S. Hora:</b> 86,60%	
	<b>DESCRIÇÃO:</b>	Construção da Promotória de Maués - Modelo 2 Promotória 2021	<b>BDI :</b> 28,35%	<b>L.S. Mês:</b> 49,17%	
	<b>ENDEREÇO:</b>	Rua Guaranópolis S/N.	<b>FORTE</b>	<b>VERSÃO</b>	<b>REF.</b>
	<b>CLIENTE:</b>	Procuradoria Geral de Justiça do Estado do Amazonas	ORSE	2021/05	08/2021
	<b>OBSERVAÇÃO:</b>	Ajustado a Convenção coletiva 2021/2022 - AM000307/2021	SBC	2021/06 - Manaus	06/2021
	<b>UNIDADES:</b>	147.59M <sup>2</sup>	SEDOP	2021/03 COM DESONERAÇÃO	03/2021
	<b>VALOR POR UNIDADE:</b>	R\$ 6.587,36	SICRO	2021/01 COM DESONERAÇÃO	05/2021
		SINAPI	2021/07 COM DESONERAÇÃO	08/2021	
			COMPOSIÇÕES PRÓPRIAS		

Conforme projeto sanitário.

#### 12.1.8. S01666 - Terminal de ventilação em pvc rígido c/ anéis, para esgoto primário, diâm = 50mm (un)

##### I) CONTEÚDO DO SERVIÇO:

1) Considera material e mão-de-obra para fornecimento e montagem de peças de esgoto sanitário em PVC rígido destinado a esgoto sanitário.

##### II) PROCEDIMENTO EXECUTIVO:

A CONTRATADA deve fornecer e montar toda a rede do esgoto sanitário conforme projeto.

A canalização e as peças serão responsáveis pela coleta das descargas nos pontos de utilização (pias, lavatórios e outros) e condução dos efluentes até as caixas, ralos, sifões e demais desconectores

##### III) APLICAÇÃO:

Conforme projeto sanitário.

#### 12.1.9. S01595 - Vedação para saída de vaso sanitário em pvc rígido soldável, para esgoto primário, diâm = 100mm (un)

##### I) CONTEÚDO DO SERVIÇO:

1) Considera material e mão-de-obra para fornecimento e montagem de peças de esgoto sanitário em PVC rígido destinado a esgoto sanitário.

##### II) PROCEDIMENTO EXECUTIVO:

A CONTRATADA deve fornecer e montar toda a rede do esgoto sanitário conforme projeto.

A canalização e as peças serão responsáveis pela coleta das descargas nos pontos de utilização (pias, lavatórios e outros) e condução dos efluentes até as caixas, ralos, sifões e demais desconectores

##### III) APLICAÇÃO:

Conforme projeto sanitário.

#### 12.1.10. I02014 - Sifão cromado para lavatório, DECA ref.1680C 1 x 1 1/2 ou similar (un)

##### I) CONTEÚDO DO SERVIÇO:

1) Considera material e mão-de-obra para fornecimento e montagem de peças de esgoto sanitário em PVC rígido destinado a esgoto sanitário.

##### II) PROCEDIMENTO EXECUTIVO:

A CONTRATADA deve fornecer e montar toda a rede do esgoto sanitário conforme projeto.

A canalização e as peças serão responsáveis pela coleta das descargas nos pontos de utilização (pias, lavatórios e outros) e condução dos efluentes até as caixas, ralos, sifões e demais desconectores

##### III) APLICAÇÃO:

Conforme projeto sanitário.

#### 12.1.11. 91792 - (COMPOSIÇÃO REPRESENTATIVA) DO SERVIÇO DE INSTALAÇÃO DE TUBO DE PVC, SÉRIE NORMAL, ESGOTO PREDIAL, DN 40 MM (INSTALADO EM RAMAL DE DESCARGA OU RAMAL DE ESGOTO SANITÁRIO), INCLUSIVE CONEXÕES, CORTES E FIXAÇÕES, PARA PRÉDIOS. AF\_10/2015 (M)

##### I) CONTEÚDO DO SERVIÇO:

1) Considera material e mão-de-obra para fornecimento e montagem de tubos de esgoto sanitário em PVC rígido destinado a esgoto sanitário.

##### II) PROCEDIMENTO EXECUTIVO:

A CONTRATADA deve fornecer e montar toda a rede do esgoto sanitário conforme projeto.

MEMORIAL DESCRITIVO		
	<b>OBRA:</b> Construção da Promotória da Comarca de Maués	<b>DATA :</b> 16/03/2021 <b>L.S. Hora:</b> 86,60%
	<b>DESCRIÇÃO:</b> Construção da Promotória de Maués - Modelo 2 Promotória 2021	<b>BDI :</b> 28,35% <b>L.S. Mês:</b> 49,17%
	<b>ENDEREÇO:</b> Rua Guaranópolis S/N.	<b>FORTE</b> <b>VERSÃO</b> <b>REF.</b>
	<b>CLIENTE:</b> Procuradoria Geral de Justiça do Estado do Amazonas	ORSE 2021/05 08/2021
	<b>OBSERVAÇÃO:</b> Ajustado a Convenção coletiva 2021/2022 - AM000307/2021	SBC 2021/06 - Manaus 06/2021
	<b>UNIDADES:</b> 147.59M <sup>2</sup>	SEDOP 2021/03 COM DESONERAÇÃO 03/2021
	<b>VALOR POR UNIDADE:</b> R\$ 6.587,36	SICRO 2021/01 COM DESONERAÇÃO 05/2021
		SINAPI 2021/07 COM DESONERAÇÃO 08/2021
		COMPOSIÇÕES PRÓPRIAS

A canalização e as peças serão responsáveis pela coleta das descargas nos pontos de utilização (pias, lavatórios e outros) e condução dos efluentes até as caixas, ralos, sifões e demais desconectores

### III) APLICAÇÃO:

Conforme projeto sanitário.

#### 12.1.12. 91793 - (COMPOSIÇÃO REPRESENTATIVA) DO SERVIÇO DE INSTALAÇÃO DE TUBO DE PVC, SÉRIE NORMAL, ESGOTO PREDIAL, DN 50 MM (INSTALADO EM RAMAL DE DESCARGA OU RAMAL DE ESGOTO SANITÁRIO), INCLUSIVE CONEXÕES, CORTES E FIXAÇÕES PARA, PRÉDIOS. AF\_10/2015 (M)

##### I) CONTEÚDO DO SERVIÇO:

1) Considera material e mão-de-obra para fornecimento e montagem de tubos de esgoto sanitário em PVC rígido destinado a esgoto sanitário.

##### II) PROCEDIMENTO EXECUTIVO:

A CONTRATADA deve fornecer e montar toda a rede do esgoto sanitário conforme projeto.

A canalização e as peças serão responsáveis pela coleta das descargas nos pontos de utilização (pias, lavatórios e outros) e condução dos efluentes até as caixas, ralos, sifões e demais desconectores

### III) APLICAÇÃO:

Conforme projeto sanitário.

#### 12.1.13. 91790 - (COMPOSIÇÃO REPRESENTATIVA) DO SERVIÇO DE INSTALAÇÃO DE TUBOS DE PVC, SÉRIE R, ÁGUA PLUVIAL, DN 100 MM (INSTALADO EM RAMAL DE ENCAMINHAMENTO, OU CONDUTORES VERTICAIS), INCLUSIVE CONEXÕES, CORTES E FIXAÇÕES, PARA PRÉDIOS. AF\_10/2015 (M)

##### I) CONTEÚDO DO SERVIÇO:

1) Considera material e mão-de-obra para fornecimento e montagem de tubos de esgoto sanitário em PVC rígido destinado a esgoto sanitário.

##### II) PROCEDIMENTO EXECUTIVO:

A CONTRATADA deve fornecer e montar toda a rede do esgoto sanitário conforme projeto.

A canalização e as peças serão responsáveis pela coleta das descargas nos pontos de utilização (pias, lavatórios e outros) e condução dos efluentes até as caixas, ralos, sifões e demais desconectores

### III) APLICAÇÃO:

Conforme projeto sanitário.

#### 12.1.14. 00035277 - CAIXA DE GORDURA EM PVC, DIAMETRO MINIMO 300 MM, DIAMETRO DE SAIDA 100 MM, CAPACIDADE APROXIMADA 18 LITROS, COM TAMPA (UN)

##### I) Conteúdo

Instalação e fornecimento de CAIXA DE GORDURA EM PVC, DIAMETRO MINIMO 300 MM, DIAMETRO DE SAIDA 100 MM, CAPACIDADE APROXIMADA 18 LITROS, COM TAMPA.

##### II) Processo Executivo

As caixas de gordura em pvc, devem seguir dimensão e aplicação indicadas em projeto. O preparo do local de implantação deve ser feito, a fim de garantir o encaixe apropriado do dispositivo e mesmo seu funcionamento pleno. Estas caixas são pré-fabricadas e cumprem determinações normativas. Suas paredes e elementos anexos devem exercer parâmetros de uniformidade e funcionalidade.

-Deve-se verificar a cota do fundo da caixa para que a mesma apresente altura funcional em relação à ligação com a rede de esgoto pública presente no local de projeto, caso esteja desnivelada de forma errônea, poderá provocar refluxos de dejetos, causando entupimentos e maiores consequências.

-Assegurar que os dejetos a serem armazenados em seu interior não extrapolem sua capacidade, tampouco influenciam demais tubulações.

MEMORIAL DESCRITIVO		
<b>OBRA:</b>	Construção da Promotoria da Comarca de Maués	<b>DATA :</b> 16/03/2021 <b>L.S. Hora:</b> 86,60%
<b>DESCRIÇÃO:</b>	Construção da Promotoria de Maués - Modelo 2 Promotoria 2021	<b>BDI :</b> 28,35% <b>L.S. Mês:</b> 49,17%
<b>ENDEREÇO:</b>	Rua Guaranópolis S/N.	<b>FONTE</b> <b>VERSÃO</b> <b>REF.</b>
<b>CLIENTE:</b>	Procuradoria Geral de Justiça do Estado do Amazonas	ORSE 2021/05 08/2021
<b>OBSERVAÇÃO:</b>	Ajustado a Convenção coletiva 2021/2022 - AM000307/2021	SBC 2021/06 - Manaus 06/2021
<b>UNIDADES:</b>	147.59M <sup>2</sup>	SEDOP 2021/03 COM DESONERAÇÃO 03/2021
<b>VALOR POR UNIDADE:</b>	R\$ 6.587,36	SICRO 2021/01 COM DESONERAÇÃO 05/2021
		SINAPI 2021/07 COM DESONERAÇÃO 08/2021
		COMPOSIÇÕES PRÓPRIAS

III) Aplicações  
Conforme projeto.

### 12.1.15. COMP-597467 - CAIXA DE INSPEÇÃO EM CONCRETO PRÉ-MOLDADO DN 60CM COM TAMPA H= 60CM - FORNECIMENTO E INSTALAÇÃO (UN) (UN)

I) Conteúdo  
Instalação e fornecimento de caixa de inspeção em concreto pré-moldado DN 60cm.

II) Processo Executivo

As caixas de inspeção sanitária com tampa de concreto construída com malha de aço CA-60 6,4mm a cada 10 cm assentadas sobre cantoneiras de ferro chumbadas e fechadas hermeticamente. Estas caixas serão construídas em concreto pré-moldado, com acabamento interno revestido com argamassa impermeável. Terão dimensões internas mínimas de 60x60 cm e profundidade variável, conforme declividade do terreno e/ou tubulação. O fundo da caixa será em concreto simples com espessura de 10 cm e dotado de enchimento com acabamento liso formando uma canaleta com declividade de aproximadamente de 5% no sentido de escoamento do esgoto. A tampa será executada em concreto com espessura de aproximadamente 5 cm, dotada de alça para sua remoção. A aplicação desses elementos sanitários será na parte externa dos blocos.

-Deve-se verificar a cota do fundo da caixa para que a mesma apresente altura maior que a ligação com a rede de esgoto pública presente no local de projeto, caso esteja desnivelada de forma errônea, poderá provocar refluxos de dejetos, causando entupimentos e maiores consequências.

-Assegurar que as águas pluviais e as águas servidas não se misturem, caso contrário, ocorreria uma sobrecarga de efluentes nas instalações.

III) Aplicações  
Conforme projeto.

### 12.2. REDE DE ESGOTO(FOSSA E SUMIDORO)

Considerar os serviços com o fornecimento de material e mão de obra para realizar o sistema de tratamento de águas servidas da unidade.

#### 12.2.1. 00039362 - FOSSA SEPTICA, SEM FILTRO, PARA 8 A 14 CONTRIBUINTES, CILINDRICA, COM TAMPA, EM POLIETILENO DE ALTA DENSIDADE (PEAD), CAPACIDADE APROXIMADA DE 3000 LITROS (NBR 7229) (UN)

I) Conteúdo Instalação de fossa séptica com capacidade para até 14 contribuintes.

II) Procedimento Executivo Deverá ser executado em anéis pré-moldados de concreto armado, com lajes de fundo, intermediária e tampa em concreto armado. Na laje intermediária (fundo falso), deverão ser executados furos com diâmetros de aproximadamente 2,5cm. O acabamento interno do filtro deverá ser revestido com argamassa impermeável, para que impeça infiltrações e vazamentos. Ao término da construção devem ser realizados testes de estanqueidade. A laje de cobertura do filtro deverá dispor de aberturas de inspeção que deverão ficar ao nível do terreno e posicionar-se sobre os tubos de entrada e tubos-guia. O leito filtrante deverá ter altura limitada a 1,20 m, já incluindo a altura do fundo falso. A altura do fundo falso deve ser limitada a 0,60 m, já incluindo a espessura da laje, conforme projeto. Para o leito filtrante será usado enchimento com brita nº5, com as dimensões mais uniformes possíveis, não sendo permitida a mistura de pedras com dimensões distintas para não causar a obstrução precoce do filtro.

III) Aplicação Conforme projeto.

#### 12.2.2. 00039367 - FILTRO ANAEROBIO, EM POLIETILENO DE ALTA DENSIDADE (PEAD), CAPACIDADE \*5000\* LITROS (NBR 13969) (UN)

I) CONTEÚDO DO SERVIÇO:

1) Considera material e mão-de-obra para fornecimento e montagem de um sistema tipo fossa.

II) PROCEDIMENTO EXECUTIVO:

A CONTRATADA deve fornecer e montar toda a rede do esgoto sanitário conforme projeto.

Transportar os anéis no ponto destinado ao filtro, cavar internamente e fazer a devida ligação dos mesmos com argamassa. Fazer a devida secagem do fundo da escavação, fundir o fundo interior de concreto, na base de 1 x 3 x 4 ou seja: Cimento, areia e pedra n.º 2 com espessura indicada pelo menos de 100mm. Feita a cura do fundo serão instalados os pilaretes de sustentação espaçadamente e logo após o elemento filtrante sobrepondo em seguida. O enchimento de pedra nº4 até a altura de 1.200mm. O instalador tem a opção de instalar a tubulação de descida

<b>MEMORIAL DESCRITIVO</b>					
	<b>OBRA:</b>	Construção da Promotoria da Comarca de Maués	<b>DATA :</b> 16/03/2021	<b>L.S. Hora:</b> 86,60%	
	<b>DESCRIÇÃO:</b>	Construção da Promotoria de Maués - Modelo 2 Promotoria 2021	<b>BDI :</b> 28,35%	<b>L.S. Mês:</b> 49,17%	
	<b>ENDEREÇO:</b>	Rua Guaranópolis S/N.	<b>FONTE</b>	<b>VERSÃO</b>	<b>REF.</b>
	<b>CLIENTE:</b>	Procuradoria Geral de Justiça do Estado do Amazonas	ORSE	2021/05	08/2021
	<b>OBSERVAÇÃO:</b>	Ajustado a Convenção coletiva 2021/2022 - AM000307/2021	SBC	2021/06 - Manaus	06/2021
	<b>UNIDADES:</b>	147.59M <sup>2</sup>	SEDOP	2021/03 COM DESONERAÇÃO	03/2021
	<b>VALOR POR UNIDADE:</b>	R\$ 6.587,36	SICRO	2021/01 COM DESONERAÇÃO	05/2021
			SINAPI	2021/07 COM DESONERAÇÃO	08/2021
				COMPOSIÇÕES PRÓPRIAS	

internamente, bastando para isso fazer a furação no elemento filtrante. Caso faça esta opção deverá ser executada antes da colocação da pedra nº4, na realidade a opção mais indicada é a tubulação ser instalada externamente dos anéis. Fixar a calha vertedoura nivelando-a.

O conjunto filtrante (elemento filtrante mais material filtrante), deverá ter altura igual à 1.200mm a qual será uma constante para qualquer volume. O material filtrante deverá ter a granulometria a quanto mais uniforme possível, indicando-se a pedra n.º 4. A profundidade útil do filtra é 1.800mm para qualquer volume dimensionado. O nível da saída do efluente do filtro deverá estar 100mm abaixo do nível da fossa séptica. O dispositivo de passagem da fossa séptica para o filtro poderá ser composto de Têe, tubo e curva de no mínimo DN 100 e caixa de distribuição quando houver mais de um filtro. O vertedor tipo calha deverá passar pela centro da seção e situar-se em cota que mantenha a nível do afluente a 300mm do leito filtrante.

III) APLICAÇÃO:

Conforme projeto sanitário.

### 13. APARELHOS E METAIS

O item referente-se à instalação dos aparelhos e metais diversos propostos em projeto, como vasos sanitários, pias, cubas, suporte para papel higiênico e sabão, bancadas, espelhos e todos acessórios referentes às áreas molhadas projetadas.

#### 13.1. APARELHOS

I) Conteúdo

Fornecimento e instalação de bancada de granito com cuba de semi-encaixe.

II) Procedimento Executivo

- Marcar a parede com a altura determinada em projeto, onde será instalada bancada especificada
- Cortar/serrar parede de forma manual ou com ajuda de talhadeira, em cima da marcação previamente feita
- Chumbar mão francesa com argamassa
- Posicionar base, prestando atenção para o prumo e o alinhamento da peça
- Posicionar tampã, prestando atenção para o prumo e o alinhamento da peça
- Manter escoras por 48h
- > NBR 15.45:2010 - rochas para revestimentos - métodos de ensaio
- > NBR 15844:2010 - rochas para revestimentos - requisitos granitos

III) Aplicação

Conforme projeto.

TORNEIRA PARA CUBA DE SEMI-ENCAIXE - Docol, Deca ou similar, altura 22 cm, cor cromada.

#### 13.1.1. CP-0240-95471 - VASO SANITARIO SIFONADO CONVENCIONAL PARA PCD SEM FURO FRONTAL COM LOUÇA BRANCA - FORNECIMENTO E INSTALAÇÃO. (UN)

I) Conteúdo

Fornecimento e instalação de vaso sanitários sifonados, convencionais em louça branca.

II) Procedimento Executivo

- Fazer as marcações para a instalação da louça
- Posicionar o vaso encaixando sobre o cano de descarga de maneira que ele permaneça perpendicular à parede, medindo ambas as laterais e marcando o piso (para evitar furos tortos, posicionar marcador à 90 graus)
- Posicionar o tubo de ligação paralelamente ao local de entrada e marque a distância
- Utilizando uma broca pequena ou um prego grosso, fazer um decalque do local com a ajuda de um martelo
- Para calcular a profundidade do furo, usar o comprimento da bucha, adicionando alguns milímetros
- Cortando o tubo de instalação do vaso sanitário:
- A partir da marcação anterior, acrescentar seis centímetros (medida do que vai na parede mais o que vai pra dentro do vaso)
- Fazer marcações com intervalos regulares por toda a volta do cano
- Disponer o cano sobre uma superfície lisa com calço
- Serrar o cano de acordo com as marcações
- Vedar a base do vaso sanitário:

MEMORIAL DESCRITIVO		
<b>OBRA:</b>	Construção da Promotoria da Comarca de Maués	<b>DATA :</b> 16/03/2021 <b>L.S. Hora:</b> 86,60%
<b>DESCRIÇÃO:</b>	Construção da Promotoria de Maués - Modelo 2 Promotoria 2021	<b>BDI :</b> 28,35% <b>L.S. Mês:</b> 49,17%
<b>ENDEREÇO:</b>	Rua Guaranópolis S/N.	<b>FORTE</b> <b>VERSÃO</b> <b>REF.</b>
<b>CLIENTE:</b>	Procuradoria Geral de Justiça do Estado do Amazonas	ORSE 2021/05 08/2021
<b>OBSERVAÇÃO:</b>	Ajustado a Convenção coletiva 2021/2022 - AM000307/2021	SBC 2021/06 - Manaus 06/2021
<b>UNIDADES:</b>	147.59M <sup>2</sup>	SEDOP 2021/03 COM DESONERAÇÃO 03/2021
<b>VALOR POR UNIDADE:</b>	R\$ 6.587,36	SICRO 2021/01 COM DESONERAÇÃO 05/2021
		SINAPI 2021/07 COM DESONERAÇÃO 08/2021
		COMPOSIÇÕES PRÓPRIAS

-Instalar o anel de vedação para que não haja vazamentos utilizando silicone para garantir o preenchimento de todo o espaço

Encaixando o tubo do vaso sanitário:

-Com a tubulação cortada, posicione 90 graus da parede e o instale na parede, girando o tubo

-Com o tubo posicionado devidamente, aplicar silicone do lado de fora, ajudando na vedação

-Encaixar a louça sanitária seguindo as marcações

III) Aplicações

De acordo com projeto

### 13.1.2. CP-4200-95469 - VASO SANITARIO SIFONADO CONVENCIONAL COM LOUÇA BRANCA - FORNECIMENTO E INSTALAÇÃO. AF\_10/2016 (UN)

I) Conteúdo

Fornecimento e instalação de vaso sanitários sifonados, convencionais em louça branca.

II) Procedimento Executivo

-Fazer as marcações para a instalação da louça

-Posicionar o vaso encaixando sobre o cano de descarga de maneira que ele permaneça perpendicular à parede, medindo ambas as laterais e marcando o piso (para evitar furos tortos, posicionar marcador à 90 graus)

-Posicionar o tubo de ligação paralelamente ao local de entrada e marque a distância

-Utilizando uma broca pequena ou um prego grosso, fazer um decalque do local com a ajuda de um martelo

-Para calcular a profundidade do furo, usar o comprimento da bucha, adicionando alguns milímetros

Cortando o tubo de instalação do vaso sanitário:

-A partir da marcação anterior, acrescentar seis centímetros (medida do que vai na parede mais o que vai pra dentro do vaso)

-Fazer marcações com intervalos regulares por toda a volta do cano

-Disponer o cano sobre uma superfície lisa com calço

-Serrar o cano de acordo com as marcações

Vedar a base do vaso sanitário:

-Instalar o anel de vedação para que não haja vazamentos utilizando silicone para garantir o preenchimento de todo o espaço

Encaixando o tubo do vaso sanitário:

-Com a tubulação cortada, posicione 90 graus da parede e o instale na parede, girando o tubo

-Com o tubo posicionado devidamente, aplicar silicone do lado de fora, ajudando na vedação

-Encaixar a louça sanitária seguindo as marcações

III) Aplicações

De acordo com projeto

### 13.1.3. 93441 - BANCADA GRANITO CINZA 150 X 60 CM, COM CUBA DE EMBUTIR DE AÇO, VÁLVULA AMERICANA EM METAL, SIFÃO FLEXÍVEL EM PVC, ENGATE FLEXÍVEL 30 CM, TORNEIRA CROMADA LONGA, DE PAREDE, 1/2 OU 3/4, P/ COZINHA, PADRÃO POPULAR - FORNEC. E INSTALAÇÃO. AF\_01/2020 (UN)

I) Conteúdo

Fornecimento e instalação de bancada de granito com pia de aço inox pra cozinha

II) Procedimento Executivo

-Marcar a parede com a altura determinada em projeto, onde será instalada bancada especificada

-Cortar/serrar parede de forma manual ou com ajuda de talhadeira, em cima da marcação previamente feita

-Chumbar mão francesa com argamassa

-Posicionar base, prestando atenção para o prumo e o alinhamento da peça

-Posicionar tampã, prestando atenção para o prumo e o alinhamento da peça

-Manter escoras por 48h

-Fixar cuba de aço inox com válvula;

-Montar e instalar sifão;

-> NBR 15.45:2010 - rochas para revestimentos - métodos de ensaio

-> NBR 15844:2010 - rochas para revestimentos - requisitos granitos

III) Aplicação

MEMORIAL DESCRITIVO		
	<b>OBRA:</b> Construção da Promotoria da Comarca de Maués	<b>DATA :</b> 16/03/2021 <b>L.S. Hora:</b> 86,60%
	<b>DESCRIÇÃO:</b> Construção da Promotoria de Maués - Modelo 2 Promotoria 2021	<b>BDI :</b> 28,35% <b>L.S. Mês:</b> 49,17%
	<b>ENDEREÇO:</b> Rua Guaranópolis S/N.	<b>FONTE</b> <b>VERSÃO</b> <b>REF.</b>
	<b>CLIENTE:</b> Procuradoria Geral de Justiça do Estado do Amazonas	ORSE 2021/05 08/2021
	<b>OBSERVAÇÃO:</b> Ajustado a Convenção coletiva 2021/2022 - AM000307/2021	SBC 2021/06 - Manaus 06/2021
	<b>UNIDADES:</b> 147.59M <sup>2</sup>	SEDOP 2021/03 COM DESONERAÇÃO 03/2021
	<b>VALOR POR UNIDADE:</b> R\$ 6.587,36	SICRO 2021/01 COM DESONERAÇÃO 05/2021
		SINAPI 2021/07 COM DESONERAÇÃO 08/2021
		COMPOSIÇÕES PRÓPRIAS

Conforme projeto.

#### 13.1.4. COMP-049177 - BANCADA DE GRANITO COM CUBA DE SEMIENCAIXE E ACESSÓRIOS (UN)

##### I) Conteúdo

Fornecimento e instalação de bancada de granito e acessórios (Cuba, Válvula, Sifão, Engate e Torneira)

##### II) Procedimento Executivo

- Marcar a parede com a altura determinada em projeto, onde será instalada bancada especificada
- Cortar/serrar parede de forma manual ou com ajuda de talhadeira, em cima da marcação previamente feita
- Chumbar mão francesa com argamassa
- Posicionar base, prestando atenção para o prumo e o alinhamento da peça
- Posicionar tampão, prestando atenção para o prumo e o alinhamento da peça
- Manter escoras por 48h
- > NBR 15.45:2010 - rochas para revestimentos - métodos de ensaio
- > NBR 15844:2010 - rochas para revestimentos - requisitos granitos

##### III) Aplicação

Conforme projeto.

#### 13.1.5. COMP-620239 - LAVATÓRIO LOUÇA BRANCA SUSPENSO, \*45 X \*35CM OU EQUIVALENTE, PARA BANHEIRO PNE, INCLUSO SIFÃO TIPO GARRAFA EM PVC, VÁLVULA E ENGATE FLEXÍVEL 30CM EM PLÁSTICO E TORNEIRA CROMADA DE MESA, PADRÃO POPULAR - FORNECIMENTO E INSTALAÇÃO (un)

##### I) Conteúdo

Fornecimento e instalação de LAVATÓRIO LOUÇA BRANCA SUSPENSO, 45CM X 35CM OU EQUIVALENTE, PARA BANHEIRO PNE.

##### II) Procedimento Executivo

Marcar a parede com a altura determinada em projeto, onde será instalado item especificado. Sua fixação deve feita com dispositivos apropriados (parafusos, pinos, massas colantes, etc.), a fim de garantir sua firmeza e estabilidade. Seguir indicações da NBR 9050.

##### III) Aplicação

Conforme projeto.

#### 13.1.6. CP-0859-86889 - BANCADA DE GRANITO SÃO GABRIEL POLIDO PARA PIA DE COZINHA 1,50 X 0,60 M COM PIA e ACESSÓRIOS - FORNECIMENTO E INSTALAÇÃO. (UN)

##### I) Conteúdo

Fornecimento e instalação de bancada de granito

##### II) Procedimento Executivo

- Marcar a parede com a altura determinada em projeto, onde será instalada bancada especificada
- Cortar/serrar parede de forma manual ou com ajuda de talhadeira, em cima da marcação previamente feita
- Chumbar mão francesa com argamassa
- Posicionar base, prestando atenção para o prumo e o alinhamento da peça
- Posicionar tampo, prestando atenção para o prumo e o alinhamento da peça
- Manter escoras por 48h
- > NBR 15.45:2010 - rochas para revestimentos - métodos de ensaio
- > NBR 15844:2010 - rochas para revestimentos - requisitos granitos

##### III) Aplicação

Conforme projeto.

#### 13.2. METAIS

Consiste nos equipamentos destinados ao funcionamento das instalações hidráulicas e de PNE

MEMORIAL DESCRITIVO		
	<b>OBRA:</b> Construção da Promotoria da Comarca de Maués	<b>DATA :</b> 16/03/2021 <b>L.S. Hora:</b> 86,60%
	<b>DESCRIÇÃO:</b> Construção da Promotoria de Maués - Modelo 2 Promotoria 2021	<b>BDI :</b> 28,35% <b>L.S. Mês:</b> 49,17%
	<b>ENDEREÇO:</b> Rua Guaranópolis S/N.	<b>FONTE</b> <b>VERSÃO</b> <b>REF.</b>
	<b>CLIENTE:</b> Procuradoria Geral de Justiça do Estado do Amazonas	ORSE 2021/05 08/2021
	<b>OBSERVAÇÃO:</b> Ajustado a Convenção coletiva 2021/2022 - AM000307/2021	SBC 2021/06 - Manaus 06/2021
	<b>UNIDADES:</b> 147.59M <sup>2</sup>	SEDOP 2021/03 COM DESONERAÇÃO 03/2021
	<b>VALOR POR UNIDADE:</b> R\$ 6.587,36	SICRO 2021/01 COM DESONERAÇÃO 05/2021
		SINAPI 2021/07 COM DESONERAÇÃO 08/2021
		COMPOSIÇÕES PRÓPRIAS

### 13.2.1. S89987S - Registro de gaveta bruto, latão, roscável, 3/4", com acabamento e canopla cromados. fornecido e instalado em ramal de água. af\_12/2014 (un)

#### I) CONTEÚDO DO SERVIÇO:

- 1) Incluso material e mão-de-obra para instalação do registro.
- 2) Deve ser utilizado totalmente aberto ou fechado, nunca semiaberto, pois isso danifica as vedações.
- 3) Uso externo, não utilizar o registro embutido em paredes.

#### II) PROCEDIMENTO EXECUTIVO:

- 1) Manter a tubulação alinhada.
- 2) Limpar as partes, lixar as superfícies a serem soldadas e passar solução limpadora. Distribuir uniformemente adesivo para PVC nas bolsas soldáveis e pontas dos tubos, aplicando primeiro na bolsa e depois na ponta do tubo.
- 3) Soldar a bolsa do registro, obedecendo o sentido do fluxo indicado no corpo. Cuidado ao aplicar adesivo na bolsa do corpo do registro, para evitar que o adesivo danifique a esfera.
- 4) Deslizar a porca no outro segmento de tubo, encaixar a extremidade bolsa na ponta do tubo de PVC e remover o excesso de adesivo. Não executar a soldagem da extremidade bolsa montada no registro, principalmente em instalações verticais, evitando que os eventuais excessos de adesivo de PVC escorram e soldem os seus componentes.
- 5) Rosquear a porca manualmente e ajustar o torque do registro através do aperto da porca, com o registro na posição fechada.

#### III) APLICAÇÃO:

Conforme projeto hidráulico

### 13.2.2. COMP-678754 - Kit de acessórios para banheiros (Un)

#### I) Conteúdo

Fornecimento e instalação de acessórios hidro-sanitários para banheiros.

#### II) Procedimento Executivo

Instalação deve seguir orientações do fabricante.

Rosqueamentos e vedação devem ser checados cuidadosamente, a fim de garantir uso pleno de dispositivos e mesmo prevenir vazamentos.

#### III) Aplicação

Conforme indicada em projeto.

### 13.2.3. COMP-218015 - Conjunto Acessórios para Banheiro PNE (CONJ)

#### I) Conteúdo

Fornecimento e instalação de acessórios hidro-sanitários para PNE

#### II) Procedimento Executivo

De acordo com NBR 9050

#### III) Aplicação

Banheiros para Pessoas de necessidades especiais

## 14. INSTALAÇÕES ELÉTRICAS

São instalações responsáveis por toda a distribuição e controle e medição de energia elétrica desde o recebimento desta, até seu consumo final.

Todos os materiais empregados neste serviços são de certificação compulsória pelo IMETRO, portanto a utilização de produtos não certificados e ou de segunda qualidade e expressamente proibida.

Todos os técnicos envolvidos neste serviço devem ser capacitados, treinados e certificados para sua realização.

### 14.1. REDE ELÉTRICA



MEMORIAL DESCRITIVO		
<b>OBRA:</b>	Construção da Promotoria da Comarca de Maués	<b>DATA :</b> 16/03/2021 <b>L.S. Hora:</b> 86,60%
<b>DESCRIÇÃO:</b>	Construção da Promotoria de Maués - Modelo 2 Promotoria 2021	<b>BDI :</b> 28,35% <b>L.S. Mês:</b> 49,17%
<b>ENDEREÇO:</b>	Rua Guaranópolis S/N.	<b>FONTE</b> <b>VERSÃO</b> <b>REF.</b>
<b>CLIENTE:</b>	Procuradoria Geral de Justiça do Estado do Amazonas	ORSE 2021/05 08/2021
<b>OBSERVAÇÃO:</b>	Ajustado a Convenção coletiva 2021/2022 - AM000307/2021	SBC 2021/06 - Manaus 06/2021
<b>UNIDADES:</b>	147.59M <sup>2</sup>	SEDOP 2021/03 COM DESONERAÇÃO 03/2021
<b>VALOR POR UNIDADE:</b>	R\$ 6.587,36	SICRO 2021/01 COM DESONERAÇÃO 05/2021
		SINAPI 2021/07 COM DESONERAÇÃO 08/2021
		COMPOSIÇÕES PRÓPRIAS

São instalações responsáveis por toda a distribuição e controle e medição de energia elétrica desde o recebimento desta, até seu consumo final.

Todos os materiais empregados neste serviços são de certificação compulsória pelo IMETRO, portanto a utilização de produtos não certificados e ou de segunda qualidade e expressamente proibida.

Todos os técnicos envolvidos neste serviço devem ser capacitados, treinados e certificados para sua realização.

#### **14.1.1. 93137 - PONTO DE ILUMINAÇÃO RESIDENCIAL INCLUINDO INTERRUPTOR SIMPLES (2 MÓDULOS), CAIXA ELÉTRICA, ELETRODUTO, CABO, RASGO, QUEBRA E CHUMBAMENTO (EXCLUINDO LUMINÁRIA E LÂMPADA). AF\_01/2016 (UN)**

##### **I) CONTEÚDO DO SERVIÇO:**

Material e mão-de-obra para instalação do ponto de iluminação.

##### **II) PROCEDIMENTO EXECUTIVO:**

Os pontos deverão ser executados conforme projeto elétrico, próximo à tomada que será exclusiva da luminária.

##### **III) APLICAÇÃO:**

Conforme Projeto Elétrico.

#### **14.1.2. 93142 - PONTO DE TOMADA RESIDENCIAL INCLUINDO TOMADA (2 MÓDULOS) 10A/250V, CAIXA ELÉTRICA, ELETRODUTO, CABO, RASGO, QUEBRA E CHUMBAMENTO. AF\_01/2016 (UN)**

##### **I) CONTEÚDO DO SERVIÇO:**

Ponto de energia completo composto por tomada dupla completa, eletrodutos e conexões, caixa 4x2", fiação (4mm<sup>2</sup>) e terminais além da mão-de-obra para instalação

##### **II) PROCEDIMENTO EXECUTIVO:**

- 1) O serviço é realizado através da montagem da tomada nas caixas 4"x2", montagem da rede de eletrodutos e fiação de acordo com o circuito e todo o sistema interligado à rede elétrica.
- 2) As tomadas devem ser identificadas por placa e por cor sendo branca para as 127V 10A, cinza 127V 20A, preta 220V 10A e vermelha 220 20A
- 3) A colocação da placa deve ser feita somente quando os serviços de revestimentos e pintura estiverem acabados.

##### **III) APLICAÇÃO:**

Em local a ser definido juntamente com a fiscalização.

#### **14.1.3. 93143 - PONTO DE TOMADA RESIDENCIAL INCLUINDO TOMADA 20A/250V, CAIXA ELÉTRICA, ELETRODUTO, CABO, RASGO, QUEBRA E CHUMBAMENTO. AF\_01/2016 (UN)**

##### **I) CONTEÚDO DO SERVIÇO:**

Ponto de energia completo composto por tomada dupla completa, eletrodutos e conexões, caixa 4x2", fiação (4mm<sup>2</sup>) e terminais além da mão-de-obra para instalação

##### **II) PROCEDIMENTO EXECUTIVO:**

- 1) O serviço é realizado através da montagem da tomada nas caixas 4"x2", montagem da rede de eletrodutos e fiação de acordo com o circuito e todo o sistema interligado à rede elétrica.
- 2) As tomadas devem ser identificadas por placa e por cor sendo branca para as 127V 10A, cinza 127V 20A, preta 220V 10A e vermelha 220 20A
- 3) A colocação da placa deve ser feita somente quando os serviços de revestimentos e pintura estiverem acabados.

##### **III) APLICAÇÃO:**

Em local a ser definido juntamente com a fiscalização.

#### **14.1.4. S11138 - Entrada de energia elétrica trifásica demanda entre 26,6 e 38,1 kw - Rev 01 (un)**

<b>MEMORIAL DESCRITIVO</b>					
 <small>Divisão de Engenharia, Arquitetura e Cálculo</small>	<b>OBRA:</b>	Construção da Promotória da Comarca de Maués	<b>DATA :</b> 16/03/2021	<b>L.S. Hora:</b> 86,60%	
	<b>DESCRIÇÃO:</b>	Construção da Promotória de Maués - Modelo 2 Promotória 2021	<b>BDI :</b> 28,35%	<b>L.S. Mês:</b> 49,17%	
	<b>ENDEREÇO:</b>	Rua Guaranópolis S/N.	<b>FONTE</b>	<b>VERSÃO</b>	<b>REF.</b>
	<b>CLIENTE:</b>	Procuradoria Geral de Justiça do Estado do Amazonas	ORSE	2021/05	08/2021
	<b>OBSERVAÇÃO:</b>	Ajustado a Convenção coletiva 2021/2022 - AM000307/2021	SBC	2021/06 - Manaus	06/2021
	<b>UNIDADES:</b>	147.59M <sup>2</sup>	SEDOP	2021/03 COM DESONERAÇÃO	03/2021
	<b>VALOR POR UNIDADE:</b>	R\$ 6.587,36	SICRO	2021/01 COM DESONERAÇÃO	05/2021
		SINAPI	2021/07 COM DESONERAÇÃO COMPOSIÇÕES PRÓPRIAS	08/2021	

**I) CONTEÚDO DO SERVIÇO:**

Material e mão-de-obra para a execução de entrada de energia, contendo mureta, caixa trifásica, pontaletes, isoladores poste de concreto e demais elementos.

**II) PROCEDIMENTO EXECUTIVO:**

A execução deverá seguir as normas da concessionária, a locação da entrada deverá ser realizada na presença da fiscalização.

**III) APLICAÇÃO:**

Conforme projeto elétrico

**14.1.5. 065455 - DISJUNTOR CAIXA MOLDADA TRIPOLAR 630A DWP630L-630-3 WEG (UN)**

**I) CONTEÚDO DO SERVIÇO:**

Considera material e mão-de-obra para instalação de disjuntor diferencial em quadros elétricos. Características de disparo adequados a circuitos com aparelhos de natureza indutiva, tais como lâmpadas fluorescentes, máquinas de lavar roupa ou louças, geladeiras, motores de bombas e tomadas de áreas de serviços. Em ambos os casos, os disjuntores protegem integralmente os condutores elétricos da instalação contra curtos-circuitos e sobrecargas. Disjuntor termomagnético padrão DIN.

**II) PROCEDIMENTO EXECUTIVO:**

Fazer a montagem mecânica do disjuntor, onde os disjuntores são fixados à placa de montagem através de trilho adequado que acompanha o barramento correspondente e em seguida fazer a ligação elétrica.

**III) APLICAÇÃO:**

Conforme projeto elétrico

**14.1.6. CP-9396-83463 - QUADRO DE DISTRIBUIÇÃO DE ENERGIA EM CHAPA DE AÇO GALVANIZADO, COM BARRAMENTO TRIFÁSICO, NEUTRO E TERRA - FORNECIMENTO E INSTALAÇÃO (UN)**

**I) Conteúdo**

Fornecimento e instalação de quadro de distribuição de energia de embutir em chapa metálica, com barramento 175A trifásico, neutro e terra.

**II) Procedimento Executivo**

- 1- Marcar e quebra a alvenaria e fixar o quadro;
- 2- Posicionar o quadro e montar o barramento;
- 3- Montar os disjuntores conforme projeto

**III) Aplicações**

De acordo com especificações de projeto.

**14.1.7. CP-9493-S11301 - Luminária em LED slim p/ iluminação púb,03 petalas,50W,lentes policarbonato,corpo alumínio,pint.anti-incrustantes, grau de prot. IP67, IK09,temp-cor 5000°K, IRC =>70%,v.útil 50.000 h,linha Street-Light (PICO-LE- LMSL-80), com poste de aço e base de concreto. (un)**

**I) Conteúdo**

Instalação e fornecimento de luminárias externas, lampadas LED slim, estrutura em alumínio.

**II) Procedimento Executivo**

Conforme projeto elétrico.

**III) Aplicação**

Área externa.

**14.1.8. 060637 - ARANDELA 5 VIDROS EXTERNA MURO PAREDE ALUMINIO BRANCO+PAR 20 (UN)**

MEMORIAL DESCRITIVO		
<b>OBRA:</b>	Construção da Promotoria da Comarca de Maués	<b>DATA :</b> 16/03/2021 <b>L.S. Hora:</b> 86,60%
<b>DESCRIÇÃO:</b>	Construção da Promotoria de Maués - Modelo 2 Promotoria 2021	<b>BDI :</b> 28,35% <b>L.S. Mês:</b> 49,17%
<b>ENDEREÇO:</b>	Rua Guaranópolis S/N.	<b>FONTE</b> <b>VERSÃO</b> <b>REF.</b>
<b>CLIENTE:</b>	Procuradoria Geral de Justiça do Estado do Amazonas	ORSE 2021/05 08/2021
<b>OBSERVAÇÃO:</b>	Ajustado a Convenção coletiva 2021/2022 - AM000307/2021	SBC 2021/06 - Manaus 06/2021
<b>UNIDADES:</b>	147.59M <sup>2</sup>	SEDOP 2021/03 COM DESONERAÇÃO 03/2021
<b>VALOR POR UNIDADE:</b>	R\$ 6.587,36	SICRO 2021/01 COM DESONERAÇÃO 05/2021
		SINAPI 2021/07 COM DESONERAÇÃO 08/2021
		COMPOSIÇÕES PRÓPRIAS

I) Conteúdo

Fornecimento e instalação de arandelas externas, lâmpada LED 15w.

II) Procedimento Executivo

De acordo com disposição e especificações previstos em projeto elétrico.

III) Aplicações

Conforme projeto elétrico.

**14.1.9. COMP-405043 - Refletor LED de 150w (Un)**

I) CONTEÚDO DO SERVIÇO:

Material e mão-de-obra para instalação refletor para led de 150w.

II) PROCEDIMENTO EXECUTIVO:

As luminárias deverão ser instaladas nos pontos de iluminação predeterminados, próximo à tomada que será exclusiva da luminária.

Página: 50

DATA : 07/05/2018

BDI : 28,35%

L.S. Hora: 84,81%

L.S. Mês: 48,07%

OBRA: Construção da Promotoria de Borba

ENDEREÇO: Travessa Constantino Nery, s/n.º

CLIENTE: Procuradoria Geral de Justiça do Amazonas

UNIDADES: 321.66m<sup>2</sup>

VALOR POR

UNIDADE:

R\$ 2.270,71

MEMORIAL DESCRITIVO

FONTE VERSÃO REF.

ORSE 2018/04 07/2018

SBC 2018/01 - Manaus 01/2018

SEINFRA 024.1 COM DESONERAÇÃO 03/2016

SICRO 2016/11 COM DESONERAÇÃO 03/2017

SINAPI 2018/06 COM DESONERAÇÃO 07/2018

COMPOSIÇÕES PRÓPRIAS

III) APLICAÇÃO:

Conforme Projeto Elétrico.

**14.1.10. COMP-194107 - Luminária a LED tipo plafon 60x60cm 48w. Completa, com driver multitensão (100-250V) integrados à luminária. 30.000h de uso. (Un)**

I) Conteúdo

Fornecimento e instalação de luminária tipo placa de LED 60x60cm, 48w - temperatura de trabalho 6.500k.

II) Procedimento Executivo

De acordo com disposição e especificações previstos em projeto elétrico.

III) Aplicações

Área Interna conforme projeto elétrico.

**14.1.11. CP-9013-COMP-194107 - Luminária a LED tipo plafon 30x60cm 48w. Completa, com driver multitensão (100-250V) integrados à luminária. 30.000h de uso. (Un)**

I) CONTEÚDO DO SERVIÇO:

Material e mão-de-obra para instalação de Luminária a LED tipo plafon 30x60cm 48w. Completa.

II) PROCEDIMENTO EXECUTIVO:

As luminárias serão instaladas conforme recomendação do fornecedor;

MEMORIAL DESCRITIVO		
	<b>OBRA:</b> Construção da Promotoria da Comarca de Maués	<b>DATA :</b> 16/03/2021 <b>L.S. Hora:</b> 86,60%
	<b>DESCRIÇÃO:</b> Construção da Promotoria de Maués - Modelo 2 Promotoria 2021	<b>BDI :</b> 28,35% <b>L.S. Mês:</b> 49,17%
	<b>ENDEREÇO:</b> Rua Guaranópolis S/N.	<b>FONTE</b> <b>VERSÃO</b> <b>REF.</b>
	<b>CLIENTE:</b> Procuradoria Geral de Justiça do Estado do Amazonas	ORSE 2021/05 08/2021
	<b>OBSERVAÇÃO:</b> Ajustado a Convenção coletiva 2021/2022 - AM000307/2021	SBC 2021/06 - Manaus 06/2021
	<b>UNIDADES:</b> 147.59M <sup>2</sup>	SEDOP 2021/03 COM DESONERAÇÃO 03/2021
	<b>VALOR POR UNIDADE:</b> R\$ 6.587,36	SICRO 2021/01 COM DESONERAÇÃO 05/2021
		SINAPI 2021/07 COM DESONERAÇÃO 08/2021
		COMPOSIÇÕES PRÓPRIAS

As luminárias terão como temperatura de trabalho 6000-7000 Kelvin - Branco Frio;

III) APLICAÇÃO:  
Conforme Projeto Elétrico.

**14.1.12. COMP-488982 - Luminária a LED tipo plafon 30x30cm 36w. Completa, com driver multitemperatura (100-250V) integrados à luminária. 30.000h de uso. (Un)**

I) Conteúdo  
Fornecimento e instalação de luminária tipo placa de LED 30x30cm, 36w.

II) Procedimento Executivo  
De acordo com disposição e especificações previstos em projeto elétrico.

III) Aplicações  
Área Interna conforme projeto elétrico.

**14.1.13. COMP-38937570 - CAIXA DE PASSAGEM 30X30X40 COM TAMPA E DRENO BRITA (UN)**

I) Conteúdo  
Fornecimento e instalação de caixa de passagem nas medidas 30x30x40 com tampa e dreno em brita.

II) Procedimento Executivo  
De acordo com disposição especificada em projeto elétrico.

III) Aplicações  
Conforme projeto elétrico.

**14.2. REDE LÓGICA DE DADOS E VOZ/ CFTV E TV /SOM**

São instalações responsáveis por toda a distribuição e controle da rede de lógica da edificação. Todos os equipamentos e materiais empregados nestes serviços devem obedecer as especificações técnicas a ser fornecida pela fiscalização. Todos os técnicos envolvidos neste serviço devem ser capacitados, treinados e certificados para sua realização.

**14.2.1. COMP-849515 - Entrada Rede de Fibra Informática (Un)**

I) CONTEÚDO DO SERVIÇO:  
Considera material e mão-de-obra para limpeza e preparo da área, instalação de cabo guia e passagem.

II) PROCEDIMENTO EXECUTIVO:  
A instalação consiste na instalação de infraestrutura para a passagem do cabo de fibra ótica, incluindo conexões, caixas de passagem existentes entre os pontos de ligação. Deverá ser respeitado as tensões de tracionamento e os raios de curvatura admissíveis.

III) APLICAÇÃO:  
Conforme projeto

**14.2.2. CP-6778-059455 - PONTO DE REDE - INCLUINDO RASGO, QUEBRA, CHUMBAMENTO, ELETRODUTO, CABO, CX 2" x 4" + 2 TOMADAS RJ-45 KEYSTONE E CERTIFICAÇÃO DO PONTO COM EMISSÃO DE RELATÓRIO (UN)**

I) Conteúdo  
Instalação de pontos de rede lógica, incluindo rasgo na alvenaria, quebra, chumbamento, eletrodutos, caixas e tomadas.

II) Procedimento Executivo  
Conforme composição de projeto de rede lógica.

III) Aplicações

MEMORIAL DESCRITIVO		
<b>OBRA:</b>	Construção da Promotoria da Comarca de Maués	<b>DATA :</b> 16/03/2021 <b>L.S. Hora:</b> 86,60%
<b>DESCRIÇÃO:</b>	Construção da Promotoria de Maués - Modelo 2 Promotoria 2021	<b>BDI :</b> 28,35% <b>L.S. Mês:</b> 49,17%
<b>ENDEREÇO:</b>	Rua Guaranópolis S/N.	<b>FONTE</b>
<b>CLIENTE:</b>	Procuradoria Geral de Justiça do Estado do Amazonas	<b>VERSÃO</b>
<b>OBSERVAÇÃO:</b>	Ajustado a Convenção coletiva 2021/2022 - AM000307/2021	<b>REF.</b>
<b>UNIDADES:</b>	147.59M <sup>2</sup>	ORSE 2021/05 08/2021
<b>VALOR POR UNIDADE:</b>	R\$ 6.587,36	SBC 2021/06 - Manaus 06/2021
		SEDOP 2021/03 COM DESONERAÇÃO 03/2021
		SICRO 2021/01 COM DESONERAÇÃO 05/2021
		SINAPI 2021/07 COM DESONERAÇÃO 08/2021
		COMPOSIÇÕES PRÓPRIAS

Conforme projeto de rede lógica

#### 14.2.3. COMP-363325 - QUADRO TELEFÔNICO COMPLETO 40x40x13cm (Un)

Fornecimento e instalação de quadro de distribuição de linha telefônicas de embutir em chapa metálica, padrão telebras.

II) Procedimento Executivo

1- Marcar e quebra a alvenaria e fixar o quadro;

2- Posicionar o quadro e montar o bloco;

III) Aplicações

De acordo com especificações de projeto.

#### 14.3. SISTEMA DE PROTEÇÃO (ATERRAMENTO)

O aterramento elétrico tem três funções principais: Proteger o usuário do equipamento das descargas atmosféricas, através da viabilização de um caminho alternativo para a terra, de descargas atmosféricas. "Descarregar" cargas estáticas acumuladas nas carcaças das máquinas ou equipamentos para a terra.

##### 14.3.1. COMP-747559 - Rede de aterramento unidade 2 promotorias (Un)

I) CONTEÚDO DO SERVIÇO:

Fornecimento de material com haste de aterramento com conector tipo grampo, e mão-de-obra para instalação.

II) PROCEDIMENTO EXECUTIVO:

Dentro de cada caixa de inspeção de aterramento deverá ser cravada uma haste de aterramento com dimensões mínimas de 5/8" x 3,00 m, com camada de cobre de 254 microns.

Nos pontos indicados no projeto do Pavimento térreo deverá ser cravada haste de aterramento ao solo além das instaladas dentro da caixa de passagem. Todas das conexões entre cabos de haste de aterramento devem ser feitas através de solda exotérmica apropriada para a conexão. Para comprovar que as hastes foram cravadas nos locais indicados, evitando escavação do solo para comprovar a sua instalação, deverão ser tiradas fotografias de cada haste de aterramento que identifique que as mesmas foram instaladas nos locais especificados. Também deverão ser tiradas fotografias das descidas que serão cobertas por reboco, de modo a identificar que as descidas foram corretamente instaladas.

III) APLICAÇÃO:

Conforme indicação do Projeto de Instalações Elétricas.

#### 14.4. MÁQUINAS E EQUIPAMENTOS

Fornecimento de equipamentos de lógica, refrigeração e segurança para o funcionamento normal da edificações.

##### 14.4.1. EQUIPAMENTOS LOGICA E TELEFONIA

Fornecimento e montagem dos equipamentos de lógica e telefonia.

##### 14.4.1.1. CP-6579-S08493 - FORNECIMENTO E INSTALAÇÃO DE RACK DE PISO 19" x 44U x 670mm - INCLUSIVE ACESSÓRIOS (un)

I) CONTEÚDO DO SERVIÇO:

Considerar material e mão-de-obra para o fornecimento e a montagem do equipamento conforme especificação:

Rack de piso 44U's Padrão 19

a. Rack tipo Piso;

b. Altura interna útil de 44U;

c. Largura padrão 19 polegadas;

d. Profundidade interna com mínimo de 670 mm;

e. Deve possuir acessos laterais e traseiro removíveis, por fechos do tipo fenda ou phillips;

f. Os acessos laterais, traseiros e a tampa superior devem possuir aletas/furos/ranhuradas/perfuração de ventilação;

g. Porta frontal com visor em acrílico, com fechadura com chave;

h. Deverá vir acompanhado de parafusos e porcas gaiolas suficientes para o preenchimento dos 44U's de altura dos dois perfis frontais;

i. Deve admitir a entrada de cabos pela parte superior e inferior do bastidor;

j. O bastidor deverá possuir pés niveladores para a instalação no chão;

MEMORIAL DESCRITIVO					
	<b>OBRA:</b>	Construção da Promotória da Comarca de Maués	<b>DATA :</b> 16/03/2021	<b>L.S. Hora:</b> 86,60%	
	<b>DESCRIÇÃO:</b>	Construção da Promotória de Maués - Modelo 2 Promotória 2021	<b>BDI :</b> 28,35%	<b>L.S. Mês:</b> 49,17%	
	<b>ENDEREÇO:</b>	Rua Guaranópolis S/N.	<b>FONTE</b>	<b>VERSÃO</b>	<b>REF.</b>
	<b>CLIENTE:</b>	Procuradoria Geral de Justiça do Estado do Amazonas	ORSE	2021/05	08/2021
	<b>OBSERVAÇÃO:</b>	Ajustado a Convenção coletiva 2021/2022 - AM000307/2021	SBC	2021/06 - Manaus	06/2021
	<b>UNIDADES:</b>	147.59M <sup>2</sup>	SEDOP	2021/03 COM DESONERAÇÃO	03/2021
	<b>VALOR POR UNIDADE:</b>	R\$ 6.587,36	SICRO	2021/01 COM DESONERAÇÃO	05/2021
			SINAPI	2021/07 COM DESONERAÇÃO	08/2021
				COMPOSIÇÕES PRÓPRIAS	

- k. Confeccionados em chapas de aço SAE 1010 ou 1020;
- l. Seguir a norma EIA/ECA-310;
- m. Deve ser compatível com o padrão EIA/TIA 568-A para acomodar equipamentos de rede (switches, roteadores e equipamentos similares), bastidores de modems e painéis de conexão;
- n. Acabamento em pintura eletrostática;
- o. Garantia de 12 (doze) meses.

#### II) PROCEDIMENTO EXECUTIVO:

A montagem do equipamento deverá ser realizada sob orientação do pessoal de TI da CONTRATANTE.

#### III) APLICAÇÃO:

Conforme indicação da fiscalização.

#### 14.4.1.2. COMP-504603 - Switch Hp 24 Portas 1920s-48g JI386a 10/100/1000 4sfp Poe (Un)

Considerar material e mão-de-obra para o fornecimento e a montagem do equipamento conforme especificação:  
Switch GigaBit

- a. Switch avançado com gerenciamento inteligente Gigabit de 24 portas com 4 portas de GbE SFP
- b. Portas:
  - 24 portas 10/100/1000 RJ-45 com negociação automática
  - 4 portas SFP 1000 Mbps
  - Suporta um máximo de 24 portas 10/100/1000 com detecção automática e mais 4 portas SFP 1000BASE-X, ou uma combinação
- c. Memória e processador:
  - MIPS a 500 MHz
  - 32 MB de flash
  - Tamanho do buffer de pacotes: 4,1 Mb
  - SDRAM de 128 MB
- d. Latência:
  - Latência de 100 Mb: < 5 s
  - Latência de 1000 Mb: < 5 s
- e. Capacidade de produção: - Até 41,7 Mpps
- f. Capacidade de routing/switching: - 56 Gbps
- g. Características de gestão:
  - IMC - Centro de gerenciamento inteligente
  - interface de linha de comando limitada
  - Navegador Web
  - SNMP Manager
  - IEEE 802.3 Ethernet MIB
- h. Recursos de segurança aprimorada, como lista de controle de acesso, IEEE 802.1x e VLANs protegem sua rede contra acesso não-desejado ou não-autorizado.
- i. O gerenciamento de segurança deve restringir o acesso aos comandos de configuração crítica, oferece vários níveis de privilégio com proteção de senha e suporta Secure HTTP (https).
- j. Opções de PoE+ para alimentar dispositivos IP, sem o custo de cabeamento adicional.

Garantia: 12 meses de garantia

#### II) PROCEDIMENTO EXECUTIVO:

A montagem do equipamento deverá ser realizada sob orientação do pessoal de TI da CONTRATANTE.

#### III) APLICAÇÃO:

Conforme indicação da fiscalização.

#### 14.4.1.3. COMP-945137 - Nobreak 1.5Kva Apc Smc1500I2U-Br Lcd Mono 230V para Rack (Un)

Considerar material e mão-de-obra para o fornecimento e a montagem do equipamento conforme especificação:  
No-Break, 1,5 Kva

- a. Capacidade: 1500VA/1050W
- b. Tensão de entrada: 127/220V
- c. Tensão de saída: 120/120V

MEMORIAL DESCRITIVO					
	<b>OBRA:</b>	Construção da Promotoria da Comarca de Maués	<b>DATA :</b> 16/03/2021	<b>L.S. Hora:</b> 86,60%	
	<b>DESCRIÇÃO:</b>	Construção da Promotoria de Maués - Modelo 2 Promotoria 2021	<b>BDI :</b> 28,35%	<b>L.S. Mês:</b> 49,17%	
	<b>ENDEREÇO:</b>	Rua Guaranópolis S/N.	<b>FONTE</b>	<b>VERSÃO</b>	<b>REF.</b>
	<b>CLIENTE:</b>	Procuradoria Geral de Justiça do Estado do Amazonas	ORSE	2021/05	08/2021
	<b>OBSERVAÇÃO:</b>	Ajustado a Convenção coletiva 2021/2022 - AM000307/2021	SBC	2021/06 - Manaus	06/2021
	<b>UNIDADES:</b>	147.59M <sup>2</sup>	SEDOP	2021/03 COM DESONERAÇÃO	03/2021
	<b>VALOR POR UNIDADE:</b>	R\$ 6.587,36	SICRO	2021/01 COM DESONERAÇÃO	05/2021
			SINAPI	2021/07 COM DESONERAÇÃO	08/2021
				COMPOSIÇÕES PRÓPRIAS	

- d. Para servidores/networking  
e. Senoidal  
f. On-Line Dupla conversão  
g. Estabilizado  
h. Autonomia plena carga 8.6 min, meia carga 22.2 min  
i. Nº de tomadas de saída: 04 tomadas c/ software de gerenciamento via porta serial (DB-9, RS-232) e  
j. 1 ano de garantia.  
k. Inclui: CD com software, Cabo RS-232 de sinalização inteligente para No-Break, Cabo USB, Manual do usuário  
l. Possuir largura de 19";  
m. Possuir altura de 1U;  
n. Deverá ser entregue com os acessórios pertinentes como parafusos, arruelas e braçadeiras para fixação ao rack e fixação dos cabos;  
II) PROCEDIMENTO EXECUTIVO:  
A montagem do equipamento deverá ser realizada sob orientação do pessoal de TI da CONTRATANTE.  
III) APLICAÇÃO:  
Conforme indicação da fiscalização.

#### 14.4.1.4. I058894 - ACCESS POINT WIRELESS TP-LINK AC1750 DUAL BAND EAP245 (UN)

- I) CONTEÚDO DO SERVIÇO:  
Considerar o fornecimento do equipamento, material e mão-de-obra para a instalação de sistema ACCESS POINT WIRELESS conforme características técnicas e orientação do fabricante.  
II) PROCEDIMENTO EXECUTIVO:  
A instalação consiste na fixação, montagem e ativação do sistema conforme orientação da fiscalização e do fabricante.  
III) APLICAÇÃO:  
Conforme projeto e orientação da fiscalização.

#### 14.4.1.5. COMP-651505 - Central Telefônica Pabx Ip Intelbras Cip 850 Gateway Voip (Un)

- Considerar material e mão-de-obra para o fornecimento e a montagem do equipamento conforme especificação: Central Telefônica Pabx Ip Intelbras Cip 850 Gateway Voip  
II) PROCEDIMENTO EXECUTIVO:  
A montagem do equipamento deverá ser realizada sob orientação do pessoal de TI da CONTRATANTE.  
Até 50 autenticações SIP1;  
Gateway com até 8 FXS/FXO;  
Codecs de áudio: G.711U, G.711A e G.729;  
Suporte a videochamada (codecs H.261, H.263, H.263+ e H.264);  
Suporte a DDNS (sem necessidade de IP fixo);  
III) APLICAÇÃO:  
Conforme indicação da fiscalização.

#### 14.4.2. SEGURANÇA (INFRA-ESTRUTURA E EQUIPAMENTOS)

- I) CONTEÚDO DO SERVIÇO:  
Considerar o fornecimento do equipamento, material e mão-de-obra para a instalação de sistema CFTV com 32 câmeras instaladas conforme características técnicas e orientação do fabricante.  
II) PROCEDIMENTO EXECUTIVO:  
A instalação consiste na fixação, montagem e ativação do sistema conforme orientação da fiscalização e do fabricante.

<b>MEMORIAL DESCRITIVO</b>				
	<b>OBRA:</b>	Construção da Promotoria da Comarca de Maués	<b>DATA :</b> 16/03/2021	<b>L.S. Hora:</b> 86,60%
	<b>DESCRIÇÃO:</b>	Construção da Promotoria de Maués - Modelo 2 Promotoria 2021	<b>BDI :</b> 28,35%	<b>L.S. Mês:</b> 49,17%
	<b>ENDEREÇO:</b>	Rua Guaranópolis S/N.	<b>FORNE</b>	<b>VERSÃO</b>
	<b>CLIENTE:</b>	Procuradoria Geral de Justiça do Estado do Amazonas	ORSE	2021/05
	<b>OBSERVAÇÃO:</b>	Ajustado a Convenção coletiva 2021/2022 - AM000307/2021	SBC	2021/06 - Manaus
	<b>UNIDADES:</b>	147.59M <sup>2</sup>	SEDOP	2021/03 COM DESONERAÇÃO
	<b>VALOR POR UNIDADE:</b>	R\$ 6.587,36	SICRO	2021/01 COM DESONERAÇÃO
			SINAPI	2021/07 COM DESONERAÇÃO
				COMPOSIÇÕES PRÓPRIAS
				REF.
				08/2021
				06/2021
				03/2021
				05/2021
				08/2021

### III) APLICAÇÃO:

Conforme projeto e orientação da fiscalização.

Especificações técnicas mínimas

Kit CFTV DVR Intelbras 32 Canais HDVCI 1032 Tribido + 32 Câmeras 1200 linhas 30 mts bosscan infravermelho + 2 fonte + bnc + p4 + HD 2T

O DVR 32 canais deve aceitar os 3 tipos de câmeras ip, analógica e hdcvi;

O equipamento deve gravar e transmitir imagens em HD utilizando os mesmos cabos e acessórios do sistema analógico;

Permitir acesso remoto por dispositivo móvel com restrição de acesso controlada por senha;

As câmeras terão configuração mínima de 1200Linhas 30 metros com infravermelho lente 3.6mm 1/3 visão total no escuro, podendo ficar no tempo resistente a sol e chuva;

garantia mínima de 1 ano;

Sistema

Processador principal: Microprocessador embutido de alto desempenho

Sistema Operacional: LINUX embarcado

Vídeo

Entradas: 32 canais, BNC

Padrão

Analógico: NTSC, PAL

HDCVI: 720P

IP: 720P

Áudio

Entrada: 1 canal, RCA

Saída: 1 canal, RCA

Áudio bidirecional: Utilizar canal de entrada/saída de áudio

Display

Saída de vídeo: 1 HDMI, 1 VGA, 1 TV (BNC)

Resolução: 1920x1080, 1280x1024, 1280x720, 1024x768

Mosaico: 1/4/8/9/16/25/36

Máscara de privacidade: 4 zonas retangulares (por câmera)

OSD: Nome do canal, Hora, Perda de vídeo, Bloqueio de câmera,

Deteção de movimento, Gravação

Gravação

Compressão de vídeo/áudio: H.264/G.711

Taxa de gravação - Stream principal: 720P(1~12/15fps)/960H/D1 (1~25/30fps) - \*Até 2 canais 720P(1~25/30FPS) dependendo do modo de operação

Bit Rate (Canal Analógico): 96~1536Kb/s - \*Até 2 canais 96~4096Kb/s dependendo do modo de operação

Bit Rate (Canal IP): 96~4048Kb/s

Bit Rate Total: O tráfego de rede não deve ultrapassar 60 Mb/s, somando os dados enviados e recebidos, para não afetar seu correto funcionamento

Modos de gravação: Manual, Agenda (Regular, Deteção de movimento por alarme), Parar

Intervalo de gravação: 1~60 min (Padrão: 30 min), Pré-gravação: 1~4 seg, Pós-gravação: 10~300 seg

Modo de operação

Modo 1: HDCVI/Analógico - 2 canais 720P@30FPS/960H@30FPS + 30 canais 720P@15FPS/960H@30FPS

IP: -

Modo 2: Analógico/HDCVI - 31 a 28 canais 720P@15FPS/960H@30FPS

IP: 1 a 4 canais 720P@30FPS

Deteção de vídeo

Eventos: Gravação, PTZ, Tour, Notificações Push, Email, FTP, Foto, Buzzer e Pop-up em tela.

Deteção de vídeo: Deteção de movimento com 330 zonas (22x15) configuráveis por canal, Perda de vídeo e

Mascaramento de câmera

Reprodução e Backup

Reprodução síncrona: 1/4

Modo de busca: Hora/Data com precisão de segundos, Busca inteligente (deteção de movimento)



MEMORIAL DESCRITIVO		
<b>OBRA:</b>	Construção da Promotoria da Comarca de Maués	<b>DATA :</b> 16/03/2021 <b>L.S. Hora:</b> 86,60%
<b>DESCRIÇÃO:</b>	Construção da Promotoria de Maués - Modelo 2 Promotoria 2021	<b>BDI :</b> 28,35% <b>L.S. Mês:</b> 49,17%
<b>ENDEREÇO:</b>	Rua Guaranópolis S/N.	<b>FONTE</b>
<b>CLIENTE:</b>	Procuradoria Geral de Justiça do Estado do Amazonas	<b>VERSÃO</b>
<b>OBSERVAÇÃO:</b>	Ajustado a Convenção coletiva 2021/2022 - AM000307/2021	<b>REF.</b>
<b>UNIDADES:</b>	147.59M <sup>2</sup>	ORSE 2021/05 08/2021
<b>VALOR POR UNIDADE:</b>	R\$ 6.587,36	SBC 2021/06 - Manaus 06/2021
		SEDOP 2021/03 COM DESONERAÇÃO 03/2021
		SICRO 2021/01 COM DESONERAÇÃO 05/2021
		SINAPI 2021/07 COM DESONERAÇÃO 08/2021
		COMPOSIÇÕES PRÓPRIAS

Funções de reprodução: Reproduzir, Pausar, Parar, Retrocesso, Reprodução rápida, Reprodução lenta, Próximo arquivo, Arquivo anterior, Próxima câmera, Câmera anterior, Tela cheia, Seleção de Backup, Zoom digital

Modo de backup: Dispositivo USB/HD/Rede

Rede

Ethernet: RJ-45 (10/100M/1000M)

Intelbras Cloud: Sim

Funções de rede: H T T P, I P v 4/ I P v 6, T C P/ I P, U P N P, R T S P, U D P, S M T P, N T P, D H C P, D N S, D D N S, F T P, Filtro IP, S N M P

Conexões simultâneas: 10 usuários

Acessos por aplicativos: iPhone, iPad, Android, Windows Phone

Armazenamento

HD: 2 SATA

Interfaces auxiliares

USB: 2 portas(1 traseira), USB2.0

RS485: 1 porta, para controle PTZ

Geral

Fonte de alimentação: DC12V/5A

Potência: 10W(sem HD)

Ambiente de funcionamento: 0°C ~+55°C / 10%~90%RH / 86~106kpa

Dimensões (LxCxA): 1U, 375mmx285mmx55mm

Peso: 2.35kg(sem HD)

modelo de referência: DVR Stand Alone Tríbrido HDCVI Intelbras HDCVI 1032 32 Canais

#### 14.4.2.1. COMP-571625 - Fornecimento e instalação de sistema CFTV com câmeras e 32 Canais (un)

##### I) CONTEÚDO DO SERVIÇO:

Considerar o fornecimento do equipamento, material e mão-de-obra para a instalação de sistema CFTV com 32 câmeras instaladas conforme características técnicas e orientação do fabricante.

##### II) PROCEDIMENTO EXECUTIVO:

A instalação consiste na fixação, montagem e ativação do sistema conforme orientação da fiscalização e do fabricante.

##### III) APLICAÇÃO:

Conforme projeto e orientação da fiscalização.

Especificações técnicas mínimas

Kit CFTV DVR Intelbras 32 Canais HDVCI 1032 Tribido + 32 Câmeras 1200 linhas 30 mts bosscan infravermelho + 2 fonte + bnc + p4 + HD 2T

O DVR 32 canais deve aceitar os 3 tipos de câmeras ip, analógica e hdcvi;

O equipamento deve gravar e transmitir imagens em HD utilizando os mesmos cabos e acessórios do sistema analógico;

Permitir acesso remoto por dispositivo móvel com restrição de acesso controlada por senha;

As câmeras terão configuração mínima de 1200Linhas 30 metros com infravermelho lente 3.6mm 1/3 visão total no escuro, podendo ficar no tempo resistente a sol e chuva;

garantia mínima de 1 ano;

Sistema

Processador principal: Microprocessador embutido de alto desempenho

Sistema Operacional: LINUX embarcado

Vídeo

Entradas: 32 canais, BNC

MEMORIAL DESCRITIVO		
<b>OBRA:</b>	Construção da Promotória da Comarca de Maués	<b>DATA :</b> 16/03/2021 <b>L.S. Hora:</b> 86,60%
<b>DESCRIÇÃO:</b>	Construção da Promotória de Maués - Modelo 2 Promotória 2021	<b>BDI :</b> 28,35% <b>L.S. Mês:</b> 49,17%
<b>ENDEREÇO:</b>	Rua Guaranópolis S/N.	<b>FORTE</b>
<b>CLIENTE:</b>	Procuradoria Geral de Justiça do Estado do Amazonas	<b>VERSÃO</b>
<b>OBSERVAÇÃO:</b>	Ajustado a Convenção coletiva 2021/2022 - AM000307/2021	<b>REF.</b>
<b>UNIDADES:</b>	147.59M <sup>2</sup>	ORSE 2021/05 08/2021
<b>VALOR POR UNIDADE:</b>	R\$ 6.587,36	SBC 2021/06 - Manaus 06/2021
		SEDOP 2021/03 COM DESONERAÇÃO 03/2021
		SICRO 2021/01 COM DESONERAÇÃO 05/2021
		SINAPI 2021/07 COM DESONERAÇÃO 08/2021
		COMPOSIÇÕES PRÓPRIAS

Padrão  
Analógico: NTSC, PAL  
HDCVI: 720P  
IP: 720P

Áudio  
Entrada: 1 canal, RCA  
Saída: 1 canal, RCA  
Áudio bidirecional: Utilizar canal de entrada/saída de áudio

Display  
Saída de vídeo: 1 HDMI, 1 VGA, 1 TV (BNC)  
Resolução: 1920x1080, 1280x1024, 1280x720, 1024x768  
Mosaico: 1/4/8/9/16/25/36  
Máscara de privacidade: 4 zonas retangulares (por câmera)  
OSD: Nome do canal, Hora, Perda de vídeo, Bloqueio de câmera,  
Detecção de movimento, Gravação

Gravação  
Compressão de vídeo/áudio: H.264/G.711  
Taxa de gravação - Stream principal: 720P(1~12/15fps)/960H/D1 (1~25/30fps) - \*Até 2 canais 720P(1~25/30FPS) dependendo do modo de operação  
Bit Rate (Canal Analógico): 96~1536Kb/s - \*Até 2 canais 96~4096Kb/s dependendo do modo de operação  
Bit Rate (Canal IP): 96~4048Kb/s  
Bit Rate Total: O tráfego de rede não deve ultrapassar 60 Mb/s, somando os dados enviados e recebidos, para não afetar seu correto funcionamento  
Modos de gravação: Manual, Agenda (Regular, Detecção de movimento por alarme), Parar  
Intervalo de gravação: 1~60 min (Padrão: 30 min), Pré-gravação: 1~4 seg, Pós-gravação: 10~300 seg

Modo de operação  
Modo 1: HDCVI/Analógico - 2 canais 720P@30FPS/960H@30FPS + 30 canais 720P@15FPS/960H@30FPS  
IP: -  
Modo 2: Analógico/HDCVI - 31 a 28 canais 720P@15FPS/960H@30FPS  
IP: 1 a 4 canais 720P@30FPS

Detecção de vídeo  
Eventos: Gravação, PTZ, Tour, Notificações Push, Email, FTP, Foto, Buzzer e Pop-up em tela.  
Detecção de vídeo: Detecção de movimento com 330 zonas (22x15) configuráveis por canal, Perda de vídeo e Mascaramento de câmera

Reprodução e Backup  
Reprodução síncrona: 1/4  
Modo de busca: Hora/Data com precisão de segundos, Busca inteligente (detecção de movimento)  
Funções de reprodução: Reproduzir, Pausar, Parar, Retrocesso, Reprodução rápida, Reprodução lenta, Próximo arquivo, Arquivo anterior, Próxima câmera, Câmera anterior, Tela cheia, Seleção de Backup, Zoom digital  
Modo de backup: Dispositivo USB/HD/Rede

Rede  
Ethernet: RJ-45 (10/100M/1000M)  
Intelbras Cloud: Sim  
Funções de rede: H T T P, I P v 4/ I P v 6, T C P/ I P, U P N P, R T S P, U D P, S M T P, N T P, D H C P, D N S, D D N S, F T P, Filtro IP, S N M P  
Conexões simultâneas: 10 usuários  
Acessos por aplicativos: iPhone, iPad, Android, Windows Phone

MEMORIAL DESCRITIVO		
<b>OBRA:</b>	Construção da Promotoria da Comarca de Maués	<b>DATA :</b> 16/03/2021 <b>L.S. Hora:</b> 86,60%
<b>DESCRIÇÃO:</b>	Construção da Promotoria de Maués - Modelo 2 Promotoria 2021	<b>BDI :</b> 28,35% <b>L.S. Mês:</b> 49,17%
<b>ENDEREÇO:</b>	Rua Guaranópolis S/N.	<b>FONTE</b>
<b>CLIENTE:</b>	Procuradoria Geral de Justiça do Estado do Amazonas	<b>VERSÃO</b>
<b>OBSERVAÇÃO:</b>	Ajustado a Convenção coletiva 2021/2022 - AM000307/2021	<b>REF.</b>
<b>UNIDADES:</b>	147.59M <sup>2</sup>	ORSE 2021/05 08/2021
<b>VALOR POR UNIDADE:</b>	R\$ 6.587,36	SBC 2021/06 - Manaus 06/2021
		SEDOP 2021/03 COM DESONERAÇÃO 03/2021
		SICRO 2021/01 COM DESONERAÇÃO 05/2021
		SINAPI 2021/07 COM DESONERAÇÃO 08/2021
		COMPOSIÇÕES PRÓPRIAS

Armazenamento  
 HD: 2 SATA  
 Interfaces auxiliares  
 USB: 2 portas(1 traseira), USB2.0  
 RS485: 1 porta, para controle PTZ

Geral  
 Fonte de alimentação: DC12V/5A  
 Potência: 10W(sem HD)  
 Ambiente de funcionamento: 0°C ~+55°C / 10%~90%RH / 86~106kpa  
 Dimensões (LxCxA): 1U, 375mmx285mmx55mm  
 Peso: 2.35kg(sem HD)

modelo de referência: DVR Stand Alone Tríbrido HDCVI Intelbras HDCVI 1032 32 Canais

#### 14.4.2.2. S04713 - Concertina em aço galvanizado, espiral de Ø = 450mm, 3 cliques p/ espiral, lâmina de 30mm e fio interno de 2,50mm, inclusive instalação (m)

Considerar material e mão-de-obra para o fornecimento e a montagem do equipamento conforme especificação: Concertina

Materiais e ferramentas necessários para a instalação estão: rolo da concertina, hastes, cabo ovalado de aço de alta resistência, parafusos 5/16", buchas, arames ou grampos para amarração, placa de advertência, furadeira, broca de 12 mm, chave 13", alicate, torquês, trena, escada, luvas, óculos de proteção e capacete.

##### II) PROCEDIMENTO EXECUTIVO:

- 1- Prende-se a primeira das voltas com uma presilha na superfície a ser instalada e repete-se a fixação a cada 60 cm ou a cada emenda dos blocos (80 cm).
- 2- Fixar as hastes com os parafusos a 4m de distância uma da outra, no máximo.
- 3- Passe o cabo ovalado pelo furo inferior da haste e, com a ajuda de um torquês, estique bem o arame para prendê-lo na haste da extremidade.
- 4- A emenda dos rolos é feita com os "clips". Atenção para manter o alinhamento da carreira de clips ao longo da Procuradoria Geral de Justiça do Estado do Amazonas - CNPJ: 04.153.748/0001-85
- 5- Posicione e encaixe o rolo de concertina sobre o cabo inferior.
- 6- Repita a operação anterior, passando o cabo ovalado pelos furos superiores das hastes. Não se esqueça de atravessar o cabo por dentro do rolo de concertina.
- 7- Prenda o cabo ovalado, esticando-o bem, agora na parte superior da haste. Corte a sobra do cabo.
- 8- Faça o grampeamento da primeira espira no cabo ovalado. Procure deixar os grampos (ou cliques) todos voltados para o mesmo lado.
- 9- Meça 25 cm de distância para grampear as próximas espiras no cabo superior. Para isso, utilize uma trena ou uma peça com a medida exata. ATENÇÃO: Para a fixação da parte inferior das espiras, meça 12,5 cm a partir da haste e prossiga o grampeamento a cada 25 cm.
- 10- Para atravessar o rolo de concertina por uma haste intermediária, abra o "lacre" que prende o cabo ovalado superior e suspenda-o para passar a concertina. Em seguida, recoloca o cabo no furo e feche o lacre.
- 11- Por fim, faça a instalação da placa de advertência no cabo superior. O trabalho está completo.

##### III) APLICAÇÃO:

Conforme indicação da fiscalização.

#### 14.4.2.3. COMP-058422 - Porta detectora de metais - fornecimento e instalação (un)

Características Técnicas-

##### I) CONTEÚDO DO SERVIÇO:

Considera material e mão-de-obra para o fornecimento e instalação do Detector tipo porta giratória de alta sensibilidade conforme características técnicas e orientação do fabricante.

##### II) PROCEDIMENTO EXECUTIVO:

A instalação consiste na fixação montagem e alimentação do portal conforme orientação da fiscalização e do fabricante.

MEMORIAL DESCRITIVO		
<b>OBRA:</b>	Construção da Promotória da Comarca de Maués	<b>DATA :</b> 16/03/2021 <b>L.S. Hora:</b> 86,60%
<b>DESCRIÇÃO:</b>	Construção da Promotória de Maués - Modelo 2 Promotória 2021	<b>BDI :</b> 28,35% <b>L.S. Mês:</b> 49,17%
<b>ENDEREÇO:</b>	Rua Guaranópolis S/N.	<b>FONTE</b> <b>VERSÃO</b> <b>REF.</b>
<b>CLIENTE:</b>	Procuradoria Geral de Justiça do Estado do Amazonas	ORSE 2021/05 08/2021
<b>OBSERVAÇÃO:</b>	Ajustado a Convenção coletiva 2021/2022 - AM000307/2021	SBC 2021/06 - Manaus 06/2021
<b>UNIDADES:</b>	147.59M <sup>2</sup>	SEDOP 2021/03 COM DESONERAÇÃO 03/2021
<b>VALOR POR UNIDADE:</b>	R\$ 6.587,36	SICRO 2021/01 COM DESONERAÇÃO 05/2021
		SINAPI 2021/07 COM DESONERAÇÃO 08/2021
		COMPOSIÇÕES PRÓPRIAS

### III) APLICAÇÃO:

Conforme projeto e orientação da fiscalização.

Especificações técnicas mínimas

Possibilidade de ajuste dos ajustes, programação, e configuração do equipamento por controle remoto;

Gabinete com proteção contra intempéries, localizado na parte superior do pórtico com acesso por chave exclusiva;

Possui 10 programas de detecção pré-configurados;

Software com registro dos eventos de configurações, indicando intervalos de tempo para rastreabilidade;

Toda a programação em português;

Alarme aleatório;

Possui contador de entrantes com acréscimo de descricimo;

Possui contador bi-direcional com acréscimo e descricimo;

Sistema de gerenciamento remoto com emissão de relatórios;

Detector multi-zonas com no mínimo 8 (oito) zonas (com a possibilidade de desabilitá-las se necessário), indicando a posição do metal das raias do chão ate o limite superior e via bargraph com display iluminado;

Bargraph com sistema de 3 cores, as 3 primeiras barras na cor verde (baixa massa metálica), a quarta barra na cor amarela (média massa metálica) e as demais vermelhas (grande massa metálica);

Possui monitoramento de falha e sistema anti-sabotagem o qual emitirá aviso sonoro e luminoso no caso de falha de comunicação com as bobinas transmissoras e receptoras;

Possui sistema de comunicação com ethernet compatível com rede de dados IEEE 802.3 e protocolo TCP/IP, USB 2.0 e cartão de memória Micro SD;

A detecção possibilita, em média, a inspeção de 15 pessoas por minuto;

Índice de proteção : IP55 e EN 60529;

Níveis de detecção pré-programadas;

Temperatura do ambiente: compatível com o ambiente operacional(de -10° a 60°);

Umidade: compatível com o ambiente operacional ( de 0 a 95%) ;

Fonte de alimentação 90 à 240 Vac;

No Break com autonomia de até 6 horas;

Possui proteção contra curto circuito e sobrecarga;

Possui chave geral para desligamento do equipamento;

Consumo de energia: 60W;

Imune a interferências de sinal;

Conformidade com Normas Internacionais de Segurança Elétrica e EMC;

#### 14.4.3. ENERGIA AUXILIAR/REUSO DE ÁGUA

Consiste no fornecimento e instalação do sistema de fornecimento de energia auxiliar tipo solar.

##### 14.4.3.1. COMP-318779 - Gerador de energia Solar Grid-tie para conexão a rede pública (140~160kWh/mês) (un)

###### I) Conteúdo do Serviço:

Estão inclusos no gerador solar os módulos fotovoltaicos (certificados pelo INMETRO), inversor com qualidade internacional e o quadro elétrico de proteção (String Box). Estes equipamentos são comuns a qualquer instalação fotovoltaica para conexão à rede pública – residencial, comercial ou industrial e asseguram que o "coração" do sistema fotovoltaico seja composto por alguns dos melhores equipamentos do mercado internacional.

Inclusos: 14 Módulos Fotovoltaicos de 260W(p), marca Jinko, modelo JKM260P; 01 Inversor com potência de 3,6KW, marca ABB, modelo PVI 3.6-TL-OUTD-S; 01 String box CC, marca ABB, modelo 1SL0605A00.

Não Inclusos: Estruturas e suportes - Para fixação dos painéis fotovoltaicos, Cabos elétricos fotovoltaicos - Próprios para ambientes quentes e expostos ao sol, Conectores e terminais - Para uma conexão elétrica segura e durável.

###### II) Procedimento executivo:

A instalação deverá seguir as recomendações do fabricante (memorial anexo).

###### III) Aplicação:

Conforme o Projeto de elétrico.

MEMORIAL DESCRITIVO		
	<b>OBRA:</b> Construção da Promotória da Comarca de Maués	<b>DATA :</b> 16/03/2021 <b>L.S. Hora:</b> 86,60%
	<b>DESCRIÇÃO:</b> Construção da Promotória de Maués - Modelo 2 Promotória 2021	<b>BDI :</b> 28,35% <b>L.S. Mês:</b> 49,17%
	<b>ENDEREÇO:</b> Rua Guaranópolis S/N.	<b>FORTE</b> <b>VERSÃO</b> <b>REF.</b>
	<b>CLIENTE:</b> Procuradoria Geral de Justiça do Estado do Amazonas	ORSE 2021/05 08/2021
	<b>OBSERVAÇÃO:</b> Ajustado a Convenção coletiva 2021/2022 - AM000307/2021	SBC 2021/06 - Manaus 06/2021
	<b>UNIDADES:</b> 147.59M <sup>2</sup>	SEDOP 2021/03 COM DESONERAÇÃO 03/2021
	<b>VALOR POR UNIDADE:</b> R\$ 6.587,36	SICRO 2021/01 COM DESONERAÇÃO 05/2021
		SINAPI 2021/07 COM DESONERAÇÃO 08/2021
		COMPOSIÇÕES PRÓPRIAS

#### 14.4.3.2. COMP-505544 - Sistema de reuso de água da chuva (un)

##### I) CONTEÚDO DO SERVIÇO:

1) Considera material e mão-de-obra para fornecimento e montagem de um sistema de armazenamento e tratamento da água de chuva.

##### II) PROCEDIMENTO EXECUTIVO:

A CONTRATADA deve fornecer e montar um sistema composto por uma rede de coleta de águas pluviais, caixa de armazenamento de água, caixa separadora de sedimentos, filtros sistema de pós-cloração e por fim sistema de bombeamento para o reservatório de distribuição.

##### III) APLICAÇÃO:

Conforme projeto hidráulico

#### 14.4.4. SISTEMA DE REFRIGERAÇÃO/EQUIPAMENTOS

Fornecimento e instalação dos equipamentos de refrigeração.

##### 14.4.4.1. 00043191 - AR CONDICIONADO SPLIT ON/OFF, HI-WALL (PAREDE), 18000 BTUS/H, CICLO FRIO, 60 HZ, CLASSIFICACAO ENERGETICA A - SELO PROCEL, GAS HFC, CONTROLE S/ FIO (UN)

I) Conteúdo do serviço Considera-se material e mão-de-obra para a instalação e montagem do equipamento de ar condicionado tipo split.

II) Procedimento executivo: A instalação deverá seguir recomendações do fabricante. Aposição de instalação dos aparelhos deverá ser realizada com a presença da fiscalização.

III) Aplicação: Conforme o Projeto de Instalações Elétricas.

##### 14.4.4.2. 00043192 - AR CONDICIONADO SPLIT ON/OFF, HI-WALL (PAREDE), 24000 BTUS/H, CICLO FRIO, 60 HZ, CLASSIFICACAO ENERGETICA A - SELO PROCEL, GAS HFC, CONTROLE S/ FIO (UN)

I) Conteúdo do serviço Considera-se material e mão-de-obra para a instalação e montagem do equipamento de ar condicionado tipo split.

II) Procedimento executivo: A instalação deverá seguir recomendações do fabricante. Aposição de instalação dos aparelhos deverá ser realizada com a presença da fiscalização.

III) Aplicação: Conforme o Projeto de Instalações Elétricas.

##### 14.4.4.3. 00043195 - AR CONDICIONADO SPLIT ON/OFF, CASSETE (TETO), FRIO 4 VIAS 18000 BTUS/H, CLASSIFICACAO ENERGETICA C - SELO PROCEL, GAS HFC, CONTROLE S/ FIO (UN)

I) Conteúdo do serviço Considera-se material e mão-de-obra para a instalação e montagem do equipamento de ar condicionado tipo Cassete.

II) Procedimento executivo: A instalação deverá seguir recomendações do fabricante. Aposição de instalação dos aparelhos deverá ser realizada com a presença da fiscalização.

III) Aplicação: Conforme o Projeto de Instalações Elétricas.

#### 15. INSTALAÇÕES DE COMBATE A INCÊNDIO

O item refere-se às instalações de combate a incêndio que serão executadas no projeto supracitado.

Instalação contra incêndio é a utilização de um conjunto de medidas que visam prevenir, bem como combater danos causados por alastramento de fogo. Tais medidas devem ser projetadas previamente e de preferência em conjunto com o projeto de arquitetura.

O sistema a ser instalado e os equipamentos que serão utilizados em uma instalação contra incêndio irão variar quando levados em consideração alguns fatores importantes, como o tipo de estrutura predial.

#### 15.1. ACESSÓRIOS E EQUIPAMENTOS PARA INCENDIO

##### I) Conteúdo

a) EXTINTOR INCENDIO AGUA-PRESSURIZADA 10L INCL SUPORTE PAREDE CARGA COMPLETA FORNECIMENTO E

MEMORIAL DESCRITIVO					
 <small>Divisão de Engenharia, Arquitetura e Cabele</small>	OBRA:	Construção da Promotória da Comarca de Maués	DATA : 16/03/2021	L.S. Hora: 86,60%	
	DESCRIÇÃO:	Construção da Promotória de Maués - Modelo 2 Promotória 2021	BDI : 28,35%	L.S. Mês: 49,17%	
	ENDEREÇO:	Rua Guaranópolis S/N.	<b>FONTE</b>	<b>VERSÃO</b>	<b>REF.</b>
	CLIENTE:	Procuradoria Geral de Justiça do Estado do Amazonas	ORSE	2021/05	08/2021
	OBSERVAÇÃO:	Ajustado a Convenção coletiva 2021/2022 - AM000307/2021	SBC	2021/06 - Manaus	06/2021
	UNIDADES:	147.59M <sup>2</sup>	SEDOP	2021/03 COM DESONERAÇÃO	03/2021
	VALOR POR UNIDADE:	R\$ 6.587,36	SICRO	2021/01 COM DESONERAÇÃO	05/2021
		SINAPI	2021/07 COM DESONERAÇÃO	08/2021	
			COMPOSIÇÕES PRÓPRIAS		

COLOCACAO - BDI = 17,75

b)EXTINTOR DE CO2 6KG - FORNECIMENTO E INSTALACAO - BDI = 17,75

c)Placa de sinalizacao de segurancã contra incendio, fotoluminescente, retangular, \*20 x 40\* cm, em pvc \*2\* mm antichamas (simbolos, cores e pictogramas conforme nbr 13434)

d)Fita de demarcação PVC 15mmx50m - (amarela, vermelha, branca, preta, etc.)

#### 15.1.1. S11853 - Placa de sinalizacao de segurancã contra incendio, fotoluminescente, retangular, \*20 x 40\* cm, em pvc \*2\* mm anti-chamas (simbolos, cores e pictogramas conforme nbr 13434) (Un)

I) CONTEÚDO DO SERVIÇO:

Fornecimento e instalação de placa de sinalizacao de segurancã contra incendio, fotoluminescente, retangular.

II) PROCEDIMENTO EXECUTIVO:

Deverã obedecer rigorosamente a localização e altura definidas em Norma e indicadas em projeto.

Fixar com dispositivos apropriados, a fim de garantir sua firmeza.

Deve exercer parâmetros de padronização, visibilidade e comunicar a mensagem indicativa.

III) APLICAÇÃO:

Conforme projeto de combate a incêndio

#### 15.1.2. I11558 - Fita de demarcação PVC 15mmx50m - (amarela, vermelha, branca, preta, etc.) (m)

I) CONTEÚDO DO SERVIÇO:

Fornecimento e aplicação de Fita de demarcação PVC 15mmx50m.

II) PROCEDIMENTO EXECUTIVO:

Deverã obedecer rigorosamente a localização definida em Norma e indicada em projeto.

Deve exercer parâmetros de padronização, visibilidade e comunicar a mensagem indicativa.

III) APLICAÇÃO:

Conforme projeto de combate a incêndio

#### 15.1.3. 00010886 - EXTINTOR DE INCENDIO PORTATIL COM CARGA DE AGUA PRESSURIZADA DE 10 L, CLASSE A (UN)

I) CONTEÚDO DO SERVIÇO: Fornecimento e instalação de extintor com a placa de sinalização e suporte.

II) PROCEDIMENTO EXECUTIVO Deverã obedecer rigorosamente a localização e altura especificadas no projeto.

Fixar o suporte para extintor na parede, através de buchas plásticas (nylon). Quando a inspeção, manutenção ou recarga forem efetuadas, estas deverã ser efetuadas por pessoal habilitado com equipamentos apropriados.

III) APLICAÇÃO Conforme projeto de combate a incêndio.

#### 15.1.4. 00010889 - EXTINTOR DE INCENDIO PORTATIL COM CARGA DE GAS CARBONICO CO2 DE 6 KG, CLASSE BC (UN)

I) CONTEÚDO DO SERVIÇO:

Fornecimento e instalação de extintor com a placa de sinalização e suporte.

II) PROCEDIMENTO EXECUTIVO:

Deverã obedecer rigorosamente a localização e altura especificadas no projeto.

Fixar o suporte para extintor na parede, através de buchas plásticas (nylon).

Quando a inspeção, manutenção ou recarga forem efetuadas, estas deverã ser efetuadas por pessoal habilitado com equipamentos apropriados.

III) APLICAÇÃO:

Conforme projeto de combate a incêndio

#### 15.1.5. MPAM - INC - 001 - SUPORTE DE PAREDE PARA EXTINTOR (UN)

MEMORIAL DESCRITIVO		
	<b>OBRA:</b> Construção da Promotoria da Comarca de Maués	<b>DATA :</b> 16/03/2021 <b>L.S. Hora:</b> 86,60%
	<b>DESCRIÇÃO:</b> Construção da Promotoria de Maués - Modelo 2 Promotoria 2021	<b>BDI :</b> 28,35% <b>L.S. Mês:</b> 49,17%
	<b>ENDEREÇO:</b> Rua Guaranópolis S/N.	<b>FORNE</b> <b>VERSÃO</b> <b>REF.</b>
	<b>CLIENTE:</b> Procuradoria Geral de Justiça do Estado do Amazonas	ORSE 2021/05 08/2021
	<b>OBSERVAÇÃO:</b> Ajustado a Convenção coletiva 2021/2022 - AM000307/2021	SBC 2021/06 - Manaus 06/2021
	<b>UNIDADES:</b> 147.59M <sup>2</sup>	SEDOP 2021/03 COM DESONERAÇÃO 03/2021
	<b>VALOR POR UNIDADE:</b> R\$ 6.587,36	SICRO 2021/01 COM DESONERAÇÃO 05/2021
		SINAPI 2021/07 COM DESONERAÇÃO 08/2021
		COMPOSIÇÕES PRÓPRIAS

I) CONTEÚDO DO SERVIÇO: Fornecimento e instalação de SUPORTE DE PARADE PARA EXTINTOR. II) PROCEDIMENTO EXECUTIVO: Deverá obedecer rigorosamente a localização e altura especificadas no projeto e Norma. Fixar o suporte para extintor na parede, através de parafusos com bucho para garantir firmeza adequada. III) APLICAÇÃO: Conforme projeto de combate a incêndio

#### 15.1.6. 060062 - LUMINARIA DE EMERGENCIA 2XLED 1200 BATERIA SELADA SEGURIMAX (UN)

I) CONTEÚDO DO SERVIÇO: Material e mão-de-obra para instalação da luminária de emergência, com 30 lâmpadas de led de 2W.  
 II) PROCEDIMENTO EXECUTIVO: Os pontos deverão ser executados conforme projeto elétrico.  
 III) APLICAÇÃO: Conforme Projeto Elétrico.

### 16. PAVIMENTAÇÃO

Pavimento é todo serviço e/ou revestimento, aplicado sobre o terreno natural, constituído por materiais capazes de resistir ao trânsito constante de pessoas, animais e veículos.

#### 16.1. PISO - INTERNO

Definição:

Serviço de aplicação revestimentos aplicado sobre pisos internos, constituído por materiais capazes de resistir ao trânsito constante de pessoas.

I) Conteúdo

a) REVESTIMENTO CERÂMICO PARA PISO COM PLACAS TIPO PORCELANATO DE DIMENSÕES 45X45 CM APLICADA EM AMBIENTES DE ÁREA MAIOR QUE 10 M<sup>2</sup>. AF\_06/2014

b) Rejuntamento de revestimentos cerâmicos 30cm x 60cm

c) (COMPOSIÇÃO REPRESENTATIVA) DO SERVIÇO DE CONTRAPISO EM ARGAMASSA TRAÇO 1:4 (CIMENTO E AREIA) ESPESSURA 7CM. AF\_10/2014

II) Aplicação

Conforme o projeto

#### 16.1.1. 94782 - (COMPOSIÇÃO REPRESENTATIVA) DO SERVIÇO DE CONTRAPISO EM ARGAMASSA TRAÇO 1:4 (CIMENTO E AREIA) ESPESSURA 7CM. AF\_10/2014 (M2)

I) CONTEÚDO DO SERVIÇO:

Considera-se o material e mão-de-obra para preparo, lançamento e acabamento do concreto.

II) PROCEDIMENTO EXECUTIVO:

O preparo do concreto deverá seguir as diretrizes da NBR12655 08 2006 - Concreto de cimento Portland - Preparo, controle e recebimento - Procedimento.

O concreto deve ser lançado e espalhado sobre solo firme e compactado.

1) Determinar o nível do piso acabado em vários pontos do ambiente, que se faz utilizando o nível de mangueira.

2) Descontar a espessura do piso e da argamassa de assentamento ou regularização, cimento cola ou cola.

3) Colocar tacos cujo nivelamento é obtido com o auxílio de linha.

4) Entre os tacos fazemos as guias em concreto.

5) Entre duas guias consecutivas será preenchido com concreto e passando a régua, apoiadas nas guias se retira o excesso de concreto.

A superfície final deve estar nivelada.

Atendidas as condições de execução, a tolerância deve ser de 5% em relação às declividades e, nos pisos, de 5mm para desnivelamentos acima da cota prevista.

III) APLICAÇÃO:

Na execução da pavimentação interna da edificação.

#### 16.1.2. 87261 - REVESTIMENTO CERÂMICO PARA PISO COM PLACAS TIPO PORCELANATO DE DIMENSÕES 60X60 CM APLICADA EM AMBIENTES DE ÁREA MENOR QUE 5 M<sup>2</sup>. AF\_06/2014 (M2)

MEMORIAL DESCRITIVO		
<b>OBRA:</b>	Construção da Promotoria da Comarca de Maués	<b>DATA :</b> 16/03/2021 <b>L.S. Hora:</b> 86,60%
<b>DESCRIÇÃO:</b>	Construção da Promotoria de Maués - Modelo 2 Promotoria 2021	<b>BDI :</b> 28,35% <b>L.S. Mês:</b> 49,17%
<b>ENDEREÇO:</b>	Rua Guaranópolis S/N.	<b>FONTE</b> <b>VERSÃO</b> <b>REF.</b>
<b>CLIENTE:</b>	Procuradoria Geral de Justiça do Estado do Amazonas	ORSE 2021/05 08/2021
<b>OBSERVAÇÃO:</b>	Ajustado a Convenção coletiva 2021/2022 - AM000307/2021	SBC 2021/06 - Manaus 06/2021
<b>UNIDADES:</b>	147.59M <sup>2</sup>	SEDOP 2021/03 COM DESONERAÇÃO 03/2021
<b>VALOR POR UNIDADE:</b>	R\$ 6.587,36	SICRO 2021/01 COM DESONERAÇÃO 05/2021
		SINAPI 2021/07 COM DESONERAÇÃO 08/2021
		COMPOSIÇÕES PRÓPRIAS

I) Conteúdo Aplicação e fornecimento de porcelanato para piso 60x60cm II) Procedimento Executivo -Verificar se a superfície de aplicação está regular, limpa, seca e livre de óleos ou tintas; -Após a aplicação do contrapiso em argamassa -Consultar em projeto o início da paginação de piso -Aplicar sobre o contrapiso curado há 14 dias III) Aplicação De acordo com projeto arquitetônico.

### 16.1.3. 87263 - REVESTIMENTO CERÂMICO PARA PISO COM PLACAS TIPO PORCELANATO DE DIMENSÕES 60X60 CM APLICADA EM AMBIENTES DE ÁREA MAIOR QUE 10 M<sup>2</sup>. AF\_06/2014 (M2)

I) Conteúdo  
Aplicação e fornecimento de porcelanato para piso 60x60cm

II) Procedimento Executivo  
-Verificar se a superfície de aplicação está regular, limpa, seca e livre de óleos ou tintas;  
-Após a aplicação do contrapiso em argamassa  
-Consultar em projeto o início da paginação de piso  
-Aplicar sobre o contrapiso curado há 14 dias

III) Aplicação  
De acordo com projeto arquitetônico.

### 16.2. PISO - EXTERNO

Definição:

Serviço de aplicação revestimentos sobre pisos externos, constituído por materiais capazes de resistir ao trânsito constante de veículos e pessoas.

I) Conteúdo

a) EXECUÇÃO DE PASSEIO (CALÇADA) OU PISO DE CONCRETO COM CONCRETO MOLDADO IN LOCO, FEITO EM OBRA, ACABAMENTO CONVENCIONAL, ESPESSURA 12 CM, ARMADO. AF\_07/2016

b) EXECUÇÃO DE PÁTIO/ESTACIONAMENTO EM PISO INTERTRAVADO, COM BLOCO 16 FACES DE 22 X 11 CM, ESPESSURA 8 CM. AF\_12/2015

c) PISO PODOTATIL DE CONCRETO - DIRECIONAL E ALERTA, \*40 X 40 X 2,5\* CM

d) EXECUÇÃO DE PAVIMENTO EM PISO INTERTRAVADO, COM BLOCO PISOGRAMA DE 35 X 25 CM, ESPESSURA 8 CM. AF\_12/2015

e) PLANTIO DE GRAMA EM PLACAS. AF\_05/2018

f) GUIA (MEIO-FIO) E SARJETA CONJUGADOS DE CONCRETO, MOLDADA IN LOCO EM TRECHO CURVO COM EXTRUSORA, 45 CM BASE (15 CM BASE DA GUIA + 30 CM BASE DA SARJETA) X 22 CM ALTURA. AF\_06/2016

g) GUIA (MEIO-FIO) E SARJETA CONJUGADOS DE CONCRETO, MOLDADA IN LOCO EM TRECHO RETO COM EXTRUSORA, 45 CM BASE (15 CM BASE DA GUIA + 30 CM BASE DA SARJETA) X 22 CM ALTURA. AF\_06/2016

II) Aplicação

Conforme o projeto

### 16.2.1. 00036178 - PISO PODOTATIL DE CONCRETO - DIRECIONAL E ALERTA, \*40 X 40 X 2,5\* CM (UN)

I) CONTEÚDO DO SERVIÇO:

Consideram-se material e mão-de-obra para preparo da argamassa, assentamento das peças e serviços de rejuntamento.

Considerou-se consumo de cimento para pasta sobre a base antes da aplicação da argamassa de assentamento, para melhorar a aderência.

Considerou-se perda de 19% para o material cerâmico, podendo estas perdas variarem de 4 a 27% de acordo com



MEMORIAL DESCRITIVO		
<b>OBRA:</b>	Construção da Promotoria da Comarca de Maués	<b>DATA :</b> 16/03/2021 <b>L.S. Hora:</b> 86,60%
<b>DESCRIÇÃO:</b>	Construção da Promotoria de Maués - Modelo 2 Promotoria 2021	<b>BDI :</b> 28,35% <b>L.S. Mês:</b> 49,17%
<b>ENDEREÇO:</b>	Rua Guaranópolis S/N.	<b>FONTE</b> <b>VERSÃO</b> <b>REF.</b>
<b>CLIENTE:</b>	Procuradoria Geral de Justiça do Estado do Amazonas	ORSE 2021/05 08/2021
<b>OBSERVAÇÃO:</b>	Ajustado a Convenção coletiva 2021/2022 - AM000307/2021	SBC 2021/06 - Manaus 06/2021
<b>UNIDADES:</b>	147.59M <sup>2</sup>	SEDOP 2021/03 COM DESONERAÇÃO 03/2021
<b>VALOR POR UNIDADE:</b>	R\$ 6.587,36	SICRO 2021/01 COM DESONERAÇÃO 05/2021
		SINAPI 2021/07 COM DESONERAÇÃO 08/2021
		COMPOSIÇÕES PRÓPRIAS

características apresentadas na seção de produtividade e consumos variáveis.

## II) PROCEDIMENTO EXECUTIVO:

Certificar-se de que a superfície está limpa, regularizada e moldada.

Adicionar água à argamassa colante, na proporção indicada pelo fabricante, amassando-a até se tornar homogênea. Deixar em repouso por cerca de 15 minutos e tornar a amassá-la, sem novo acréscimo de água antes de aplicá-la, o que deverá ocorrer antes de decorridas cerca de 2 h do seu preparo.

Estender a argamassa com o lado liso da desempenadeira de aço sobre a base; em seguida, passar o lado denteado da desempenadeira sobre a argamassa recém-aplicada, formando sulcos e cordões paralelos. O excesso de argamassa a ser retirado deverá ser misturado novamente ao restante do material preparado, sem adicionar mais água.

Aplicar as peças sobre os cordões e pressioná-las com os dedos, batendo com o martelo de borracha até conseguir o amassamento dos cordões. No máximo até 1 hora após o assentamento do piso tátil, limpar com espuma de borracha, limpa e úmida.

O rejuntamento pode ser executado 12 h após o assentamento.

Considerar a localização e o padrão de assentamento determinado em projeto

Rejuntamento:

- Misturar a argamassa de rejuntamento com água limpa nas proporções indicadas na embalagem do produto.
- Rejuntar com uma desempenadeira de borracha, estendendo o produto somente nas áreas das juntas e pressionando o rejuntamento para dentro das mesmas.
- Esperar entre 15 e 40 minutos antes de remover o excesso do produto, utilizando uma esponja macia, úmida e limpa, alisando o material sem comprimi-lo. A esponja deve ser lavada e torcida frequentemente.
- Para o acabamento final, passar uma esponja limpa, macia e úmida ou frisadores plásticos, acrílicos ou de madeira lisa sobre as juntas ainda úmidas, pressionando-as levemente.
- Em dias com temperatura acima de 30°C e/ou com vento, molhar o material aplicado 60 minutos após a aplicação, independentemente do tamanho da junta utilizada.

## III) APLICAÇÃO:

Ambientes indicados no Projeto Arquitetônico.

### 16.2.2. 98504 - PLANTIO DE GRAMA EM PLACAS. AF\_05/2018 (M2)

Mão-de-obra e fornecimento de materiais (terra, adubo e grama) para plantio.

## II) PROCEDIMENTO EXECUTIVO:

A distribuição da terra adubada será executada de forma a obter -se uma superfície nivelada, em obediência às indicações do projeto. Após o preparo da superfície, procede -se ao plantio da grama pelo sistema de leivas ou placas. As leivas ou placas terão as dimensões de 30 x 30 x 40 x 40 ou, ainda, 60 x 60 cm e, após dispostas sobre a terra adubada, serão umedecidas e compactadas com emprego de ferramenta própria para a finalidade.

## III) APLICAÇÃO:

Conforme projeto arquitetônico

### 16.2.3. 92404 - EXECUÇÃO DE PÁTIO/ESTACIONAMENTO EM PISO INTERTRAVADO, COM BLOCO 16 FACES DE 22 X 11 CM, ESPESSURA 8 CM. AF\_12/2015 (M2)

#### I) Conteúdo

Execução de estacionamento em piso intertravado, utilização de bloco de 22x11cm, espessura de 8cm.

#### II) Procedimento Executivo

De acordo com NBR 9050 e NBR 15.646

#### III) Aplicação

Na área externa determinada em projeto arquitetônico como estacionamento do edifício.

### 16.2.4. 92392 - EXECUÇÃO DE PAVIMENTO EM PISO INTERTRAVADO, COM BLOCO PISOGRAMA DE 35 X 25 CM, ESPESSURA 8 CM. AF\_12/2015 (M2)

<b>MEMORIAL DESCRITIVO</b>		
<b>OBRA:</b>	Construção da Promotoria da Comarca de Maués	<b>DATA :</b> 16/03/2021 <b>L.S. Hora:</b> 86,60%
<b>DESCRIÇÃO:</b>	Construção da Promotoria de Maués - Modelo 2 Promotoria 2021	<b>BDI :</b> 28,35% <b>L.S. Mês:</b> 49,17%
<b>ENDEREÇO:</b>	Rua Guaranópolis S/N.	<b>FONTE</b> <b>VERSÃO</b> <b>REF.</b>
<b>CLIENTE:</b>	Procuradoria Geral de Justiça do Estado do Amazonas	ORSE 2021/05 08/2021
<b>OBSERVAÇÃO:</b>	Ajustado a Convenção coletiva 2021/2022 - AM000307/2021	SBC 2021/06 - Manaus 06/2021
<b>UNIDADES:</b>	147.59M <sup>2</sup>	SEDOP 2021/03 COM DESONERAÇÃO 03/2021
<b>VALOR POR UNIDADE:</b>	R\$ 6.587,36	SICRO 2021/01 COM DESONERAÇÃO 05/2021
		SINAPI 2021/07 COM DESONERAÇÃO 08/2021
		COMPOSIÇÕES PRÓPRIAS

Considera material e mão-de-obra para assentar os blocos e preencher as juntas.

**II) PROCEDIMENTO EXECUTIVO:**

- 1) As peças devem ser assentadas sobre o lastro de areia, encaixando perfeitamente, formando fiadas e mantendo a homogeneidade da espessura das juntas.
- 2) Preencher as juntas com areia, saturando as completamente, os intervalos dos blocos.
- 3) Consumo de 50 peças/m<sup>2</sup> para juntas de 4 mm.

**III) APLICAÇÃO:**

Conforme projeto arquitetônico

**16.2.5. 94998 - EXECUÇÃO DE PASSEIO (CALÇADA) OU PISO DE CONCRETO COM CONCRETO MOLDADO IN LOCO, FEITO EM OBRA, ACABAMENTO CONVENCIONAL, ESPESSURA 12 CM, ARMADO. AF\_07/2016 (M2)**

**I) CONTEÚDO DO SERVIÇO:**

Considera material e mão-de-obra para preparo, aplicação e regularização da argamassa.

**II) PROCEDIMENTO EXECUTIVO:**

A superfície deve ser dividida em painéis, formando quadriculados de 2m a 2,5 m, formando antes com ripas ou, se for executado junto com o lastro, com sarrafos.

Prever nos pisos externos, uma declividade de no mínimo 1% para o escoamento de água.

A argamassa deve ser lançada sobre a base ou lastro previamente molhado por 24 horas, porém sem água livre quando iniciada.

A superfície final deve ser desempenada simultaneamente ao endurecimento da argamassa.

A armação deve ser montada com os devidos cuidados para ficar na posição adequada.

As juntas devem ficar aparentes, lixando quaisquer irregularidades.

**III) APLICAÇÃO:**

Calçada em torno do prédio.

**17. PINTURA**

Pintura refere-se genericamente à técnica de aplicar pigmento em forma pastosa, líquida ou em pó a uma superfície, a fim de colori-la, atribuindo-lhe matizes, tons e texturas.

**17.1. S07695 - Pintura de Gradil Metálico, confeccionado com barras chata 1 1/4" x 3/16", em módulos 16x16cm, ou tijolinho 20x10cm, com 01 demão de tinta anti-corrosiva - zarcão e 02 demãos de esmalte sintético (medir somente uma vez) (m2)**

**I) CONTEÚDO DO SERVIÇO:**

Considera material e mão-de-obra para pintura de esquadria metálica.

Esmalte sintético: Indicado para o revestimento (pintura, decoração e proteção) de superfícies externas.

Pintura de Gradil Metálico, confeccionado com barras chata 1 1/4" x

3/16", em módulos 16x16cm, ou tijolinho 20x10cm, com 01 demão

de tinta anti-corrosiva - zarcão e 02 demãos de esmalte sintético

Pintura para interiores, sobre paredes, com lixamento, aplicação de

01 demão de líquido selador acrílico, 02 demãos de massa acrílica

e 02 demãos de tinta acrílica convencional - Rev 01

Pintura para exteriores, sobre paredes, com lixamento, aplicação

de 01 demão de selador acrílico, 02 demãos de massa acrílica e 02

demãos de tinta acrílica convencional - Rev 03

Pintura de proteção sobre superfícies metálicas com aplicação de

01 demão de tinta epoxi fundo óxido de ferro - R1

**II) PROCEDIMENTO EXECUTIVO:**

1) A superfície deve estar firme, lixada, coesa, limpa, seca e isenta de gordura, graxa ou mofo.

2) Aplicar com rolo de espuma ou pincel macio.

3) Intervalo de 4 horas entre as demãos.

**III) APLICAÇÃO:**

Gradil e protões.

**IV) ESPECIFICAÇÃO:**

<b>MEMORIAL DESCRITIVO</b>					
 <small>Divisão de Engenharia, Arquitetura e Cálculo</small>	<b>OBRA:</b>	Construção da Promotória da Comarca de Maués	<b>DATA :</b> 16/03/2021	<b>L.S. Hora:</b> 86,60%	
	<b>DESCRIÇÃO:</b>	Construção da Promotória de Maués - Modelo 2 Promotória 2021	<b>BDI :</b> 28,35%	<b>L.S. Mês:</b> 49,17%	
	<b>ENDEREÇO:</b>	Rua Guaranópolis S/N.	<b>FONTE</b>	<b>VERSÃO</b>	<b>REF.</b>
	<b>CLIENTE:</b>	Procuradoria Geral de Justiça do Estado do Amazonas	ORSE	2021/05	08/2021
	<b>OBSERVAÇÃO:</b>	Ajustado a Convenção coletiva 2021/2022 - AM000307/2021	SBC	2021/06 - Manaus	06/2021
	<b>UNIDADES:</b>	147.59M <sup>2</sup>	SEDOP	2021/03 COM DESONERAÇÃO	03/2021
	<b>VALOR POR UNIDADE:</b>	R\$ 6.587,36	SICRO	2021/01 COM DESONERAÇÃO	05/2021
		SINAPI	2021/07 COM DESONERAÇÃO	08/2021	
			COMPOSIÇÕES PRÓPRIAS		

Coral, Suvinil, Sherwin Williams ou similares, nas cores definidas pela fiscalização.

**17.2. S08146 - Pintura para interiores, sobre paredes, com lixamento, aplicação de 01 demão de líquido selador acrílico, 02 demãos de massa acrílica e 02 demãos de tinta acrílica convencional - Rev 01 (m2)**

**I) CONTEÚDO DO SERVIÇO:**

Considera material e mão-de-obra para aplicação de fundo selador.

Considera material e mão-de-obra para aplicação de massa acrílica em parede externa.

Considera material e mão-de-obra para lixar a superfície e pintura de parede internas com látex acrílico.

**II) PROCEDIMENTO EXECUTIVO:**

1)A superfície deve estar firme, coesa, limpa, seca e isenta de gordura, graxa ou mofo. Aplicar sobre o reboco selador e aguardar a cura e secagem por no mínimo 10 dias. Concreto, gesso ou tijolos cerâmicos aplicar previamente fundo preparador.

2)Aplicar selador acrílico com rolo de lã. Intervalo entre as demãos 4 horas.

3)Após 24 horas de secagem em clima quente e seco iniciar os procedimentos para aplicação de massa acrílica.

4)Aplicar massa acrílica com espátula de aço. Intervalo entre as demãos 6 horas, depois a superfície será lixada dando as paredes internas acabamento liso, nivelado e sem imperfeições.

5)Após 48 horas de secagem em clima quente e seco iniciar os procedimentos para aplicação de tinta acrílica.

6)Aplicar 100% Látex acrílico sobre as superfícies internas de alvenaria o intervalo entre as aplicações não deve ser menor do que 4 horas;

**III) APLICAÇÃO:**

Paredes de alvenaria internas do prédio, conforme orientação da fiscalização.

**IV) ESPECIFICAÇÃO:**

Tinta semi-brilho, nas cores indicadas no projeto.

Coral, Suvinil, Sherwin Williams ou similares, nas cores definidas pela fiscalização.

**17.3. S02295 - Pintura para exteriores, sobre paredes, com lixamento, aplicação de 01 demão de selador acrílico, 02 demãos de massa acrílica e 02 demãos de tinta acrílica convencional - Rev 03 (m2)**

**I) CONTEÚDO DO SERVIÇO:**

Considera material e mão-de-obra para aplicação de fundo selador.

Considera material e mão-de-obra para aplicação de massa acrílica em parede externa.

Considera material e mão-de-obra para lixar a superfície e pintura de parede internas com látex acrílico.

**II) PROCEDIMENTO EXECUTIVO:**

1)A superfície deve estar firme, coesa, limpa, seca e isenta de gordura, graxa ou mofo. Aplicar sobre o reboco selador e aguardar a cura e secagem por no mínimo 10 dias. Concreto, gesso ou tijolos cerâmicos aplicar previamente fundo preparador.

2)Aplicar selador acrílico com rolo de lã. Intervalo entre as demãos 4 horas.

3)Após 24 horas de secagem em clima quente e seco iniciar os procedimentos para aplicação de massa acrílica.

4)Aplicar massa acrílica com espátula de aço. Intervalo entre as demãos 6 horas, depois a superfície será lixada dando as paredes externas acabamento liso, nivelado e sem imperfeições.

5)Após 48 horas de secagem em clima quente e seco iniciar os procedimentos para aplicação de tinta acrílica.

6)Aplicar 100% Látex acrílico sobre as superfícies externas de alvenaria o intervalo entre as aplicações não deve ser menor do que 4 horas;

**III) APLICAÇÃO:**

Por se tratar de um serviço externo, este não deve ser iniciado se o clima não estiver favorável;

Paredes de alvenaria externas do prédio, conforme orientação da fiscalização.

**IV) ESPECIFICAÇÃO:**

Tinta semi-brilho, nas cores indicadas no projeto.

MEMORIAL DESCRITIVO					
 <small>Divisão de Engenharia, Arquitetura e Cálculo</small>	<b>OBRA:</b>	Construção da Promotória da Comarca de Maués	<b>DATA :</b> 16/03/2021	<b>L.S. Hora:</b> 86,60%	
	<b>DESCRIÇÃO:</b>	Construção da Promotória de Maués - Modelo 2 Promotória 2021	<b>BDI :</b> 28,35%	<b>L.S. Mês:</b> 49,17%	
	<b>ENDEREÇO:</b>	Rua Guaranópolis S/N.	<b>FONTE</b>	<b>VERSÃO</b>	<b>REF.</b>
	<b>CLIENTE:</b>	Procuradoria Geral de Justiça do Estado do Amazonas	ORSE	2021/05	08/2021
	<b>OBSERVAÇÃO:</b>	Ajustado a Convenção coletiva 2021/2022 - AM000307/2021	SBC	2021/06 - Manaus	06/2021
	<b>UNIDADES:</b>	147.59M <sup>2</sup>	SEDOP	2021/03 COM DESONERAÇÃO	03/2021
	<b>VALOR POR UNIDADE:</b>	R\$ 6.587,36	SICRO	2021/01 COM DESONERAÇÃO	05/2021
		SINAPI	2021/07 COM DESONERAÇÃO	08/2021	
			COMPOSIÇÕES PRÓPRIAS		

Coral, Suvinil, Sherwin Williams ou similares, nas cores definidas pela fiscalização.

#### 17.4. S03738 - Pintura de proteção sobre superfícies metálicas com aplicação de 01 demão de tinta epoxi fundo óxido de ferro - R1 (m2)

##### I) CONTEÚDO DO SERVIÇO:

Considera material e mão-de-obra para pintura de esquadria metálica.

Esmalte sintético: Indicado para o revestimento (pintura, decoração e proteção) de superfícies externas.

##### II) PROCEDIMENTO EXECUTIVO:

1) A superfície deve estar firme, lixada, coesa, limpa, seca e isenta de gordura, graxa ou mofo.

2) Aplicar com rolo de espuma ou pincel macio.

3) Intervalo de 4 horas entre as demãos.

##### III) APLICAÇÃO:

Gradil e protões.

##### IV) ESPECIFICAÇÃO:

Coral, Suvinil, Sherwin Williams ou similares, nas cores definidas pela fiscalização.

#### 17.5. 102209 - PINTURA TINTA DE ACABAMENTO (PIGMENTADA) ESMALTE SINTÉTICO ACETINADO EM MADEIRA, 1 DEMÃO. AF\_01/2021 (M2)

I) CONTEÚDO DO SERVIÇO: Considera material e mão-de-obra para pintura de esquadria em madeira. Esmalte sintético: Indicado para o revestimento (pintura, decoração e proteção) de superfícies externas. II)

PROCEDIMENTO EXECUTIVO: 1) A superfície deve estar firme, lixada, coesa, limpa, seca e isenta de gordura, graxa ou mofo. 2) Aplicar com rolo de espuma ou pincel macio. 3) Intervalo de 4 horas entre as demãos. III)

APLICAÇÃO: Portas P6 e P9. IV) ESPECIFICAÇÃO: Coral, Suvinil, Sherwin Williams ou similares, nas cores definidas pela fiscalização.

#### 17.6. 102197 - PINTURA FUNDO NIVELADOR ALQUÍDICO BRANCO EM MADEIRA. AF\_01/2021 (M2)

I) CONTEÚDO DO SERVIÇO: Considera material e mão-de-obra para aplicação de fundo nivelador em esquadria de madeira. Fundo nivelador Branco: Indicado para o cobrir peças novas tamponando e distribuindo melhor a absorção da tinta nas superfícies. II)

PROCEDIMENTO EXECUTIVO: 1) A superfície deve estar firme, lixada, coesa, limpa, seca e isenta de gordura, graxa ou mofo. 2) Aplicar com rolo de espuma ou pincel macio. 3) Intervalo de 4 horas entre as demãos. III)

APLICAÇÃO: Portas P6 e P9. IV) ESPECIFICAÇÃO: Coral, Suvinil, Sherwin Williams ou similares, nas cores definidas pela fiscalização.

#### 18. DRENAGEM

O item refere-se ao serviço de instalação do projeto de drenagem de águas pluviais previsto em projeto complementar.

#### 18.1. 055360 - CAIXA DRENAGEM 1,60x1,60x0,85m EM ALVENARIA, FUNDO CONCRETO (UN)

##### I) CONTEÚDO DO SERVIÇO:

Considerar o fornecimento de material e mão-de-obra para montagem de uma caixa de passagem em concreto.

##### II) PROCEDIMENTO EXECUTIVO:

1) Executar escavação conforme indicação em projeto;

2) Executar a montagem da ferragem;

3) Executar a montagem da forma;

4) Executar a concretagem;

5) Executar a alvenaria de fechamento;

6) Executar o revestimento com hidrofugante;

##### III) APLICAÇÃO:

Conforme projeto.

#### 18.2. 055358 - CAIXA DRENAGEM EM CONCRETO 1,75x1,75x0,95m (UN)

##### I) CONTEÚDO DO SERVIÇO:

Considerar o fornecimento de material e mão-de-obra para montagem de uma caixa de passagem em concreto 1,75

MEMORIAL DESCRITIVO		
	<b>OBRA:</b> Construção da Promotoria da Comarca de Maués	<b>DATA :</b> 16/03/2021 <b>L.S. Hora:</b> 86,60%
	<b>DESCRIÇÃO:</b> Construção da Promotoria de Maués - Modelo 2 Promotoria 2021	<b>BDI :</b> 28,35% <b>L.S. Mês:</b> 49,17%
	<b>ENDEREÇO:</b> Rua Guaranópolis S/N.	<b>FONTE</b> <b>VERSÃO</b> <b>REF.</b>
	<b>CLIENTE:</b> Procuradoria Geral de Justiça do Estado do Amazonas	ORSE 2021/05 08/2021
	<b>OBSERVAÇÃO:</b> Ajustado a Convenção coletiva 2021/2022 - AM000307/2021	SBC 2021/06 - Manaus 06/2021
	<b>UNIDADES:</b> 147.59M <sup>2</sup>	SEDOP 2021/03 COM DESONERAÇÃO 03/2021
	<b>VALOR POR UNIDADE:</b> R\$ 6.587,36	SICRO 2021/01 COM DESONERAÇÃO 05/2021
		SINAPI 2021/07 COM DESONERAÇÃO 08/2021
		COMPOSIÇÕES PRÓPRIAS

x1,75x0,95.

**II) PROCEDIMENTO EXECUTIVO:**

- 1) Executar escavação conforme indicação em projeto;
- 2) Executar a montagem da ferragem;
- 3) Executar a montagem da forma;
- 4) Executar a concretagem;
- 5) Executar a alvenaria de fechamento;
- 6) Executar o revestimento com hidrofugante;

**III) APLICAÇÃO:**

Conforme projeto.

**18.3. 055358 - CAIXA DRENAGEM EM CONCRETO 1,75x1,75x1,25m (UN)**

**I) CONTEÚDO DO SERVIÇO:**

Considerar o fornecimento de material e mão-de-obra para montagem de uma caixa de passagem em concreto 1,75x1,75x1,25.

**II) PROCEDIMENTO EXECUTIVO:**

- 1) Executar escavação conforme indicação em projeto;
- 2) Executar a montagem da ferragem;
- 3) Executar a montagem da forma;
- 4) Executar a concretagem;
- 5) Executar a alvenaria de fechamento;
- 6) Executar o revestimento com hidrofugante;

**III) APLICAÇÃO:**

Conforme projeto.

**18.4. 91790 - (COMPOSIÇÃO REPRESENTATIVA) DO SERVIÇO DE INSTALAÇÃO DE TUBOS DE PVC, SÉRIE R, ÁGUA PLUVIAL, DN 100 MM (INSTALADO EM RAMAL DE ENCAMINHAMENTO, OU CONDUTORES VERTICAIS), INCLUSIVE CONEXÕES, CORTES E FIXAÇÕES, PARA PRÉDIOS. AF\_10/2015 (M)**

**I) CONTEÚDO**

Material, mão de obra e equipamentos para realização do serviço.

No descarregamento devem ser evitadas quedas ao solo. Deve-se evitar instalar os tubos e conexões tensionados e uso excessivo de fita veda-rosca. Os tubos de PVC são afetados em sua cor pela ação intensiva e permanente de radiações ultravioletas ao longo do tempo.

A estocagem externa, não coberta, por período superior a seis meses, deve ser evitada. Os tubos devem ser estocados com pontas e bolsas alternadas, sem que as bolsas encostem umas nas outras. A primeira fileira devida estar apoiada sobre uma estrutura de madeira, sendo que a pilha total não deve exceder a 1,5 metros de altura. O local de armazenamento deve ser coberto, com espaço suficiente para que o empilhamento não danifique as embalagens. No descarregamento deve ser evitado o lançamento das conexões ao solo.

**II) PROCEDIMENTO EXECUTIVO**

No preparo do produto para a instalação deve se cortar o tubo no esquadro e chanfrar as pontas cortadas. Cortar o tubo no esquadro e chanfrar as pontas cortadas. Lixar a ponta do tubo e bolsa da conexão por meio de uma lixa d'água para aumentar a área de ataque do adesivo. Limpar as superfícies a serem soldadas com Solução Limpadora Amanco ou equivalente técnico, para preparar as superfícies que serão soldadas. Verificar sempre o prazo de validade do Adesivo Plástico. Distribuir uniformemente o Adesivo Plástico Amanco ou equivalente técnico, nas superfícies tratadas.

Limpe com uma estopa a ponta e a bolsa a serem unidas, especialmente a virola de encaixe do Anel de Vedação.

Marque na ponta do tubo a profundidade da bolsa. Em seguida, encaixe corretamente o Anel de Vedação na virola da bolsa do tubo. Aplique uma camada de Pasta Lubrificante Amanco ou equivalente técnico, na ponta do tubo e na parte visível do Anel de Vedação. Introduza a ponta do tubo, forçando o encaixe até o fundo da bolsa, depois recue o tubo aproximadamente 1 cm, para permitir eventuais dilatações.

Deverão ser tomados cuidados especiais durante o assentamento das tubulações, para evitar a penetração de corpos estranhos no interior dos mesmos, sendo vetado, porém, o uso de buchas de pano, papel ou estopa para tampar as extremidades dos tubos, devendo para isto, serem usado tampões especiais ou caps.

<b>MEMORIAL DESCRITIVO</b>		
	<b>OBRA:</b> Construção da Promotoria da Comarca de Maués	<b>DATA :</b> 16/03/2021 <b>L.S. Hora:</b> 86,60%
	<b>DESCRIÇÃO:</b> Construção da Promotoria de Maués - Modelo 2 Promotoria 2021	<b>BDI :</b> 28,35% <b>L.S. Mês:</b> 49,17%
	<b>ENDEREÇO:</b> Rua Guaranópolis S/N.	<b>FORTE</b> <b>VERSÃO</b> <b>REF.</b>
	<b>CLIENTE:</b> Procuradoria Geral de Justiça do Estado do Amazonas	ORSE 2021/05 08/2021
	<b>OBSERVAÇÃO:</b> Ajustado a Convenção coletiva 2021/2022 - AM000307/2021	SBC 2021/06 - Manaus 06/2021
	<b>UNIDADES:</b> 147.59M <sup>2</sup>	SEDOP 2021/03 COM DESONERAÇÃO 03/2021
	<b>VALOR POR UNIDADE:</b> R\$ 6.587,36	SICRO 2021/01 COM DESONERAÇÃO 05/2021
		SINAPI 2021/07 COM DESONERAÇÃO 08/2021
		COMPOSIÇÕES PRÓPRIAS

### III) APLICAÇÃO

Conforme o projeto de águas pluviais

#### 18.5. S09980 - Dreno profundo 50x50cm c/ tubo de pvc kananet ø 200mm, bidim. areia grossa e brita (m)

- I) Conteúdo Fornecimento e instalação de dreno com tubos de PVC kananet 200mm, manta de bidim, areia grossa e brita.
- II) Procedimento Executivo Realizar as escavações conforme locais indicado em projeto; Executar camada de areia grossa com 15cm de espessura; Executar camada de brita com 10 cm de espessura; Colocar tubo Kananet envolto em manta de Bidin. De acordo com disposição especificada em projeto.
- III) Aplicações Conforme projeto.

#### 18.6. M2628 - Grelha de piso em PVC de 20 x 50 cm para pedestres (un)

- I) CONTEÚDO DO SERVIÇO:  
Considerar o fornecimento de material e mão-de-obra para a montagem , transporte e instalação de grelhas em PVC que será utilizado no sistema de drenagem.
- II) PROCEDIMENTO EXECUTIVO:
  - 1) Verificar o nível do piso;
  - 2) Colocar as placas de PVC.
- III) APLICAÇÃO:  
Conforme projeto

### 19. IDENTIFICAÇÃO VISUAL

Itens referentes a elementos visuais sinalizadores de obra obrigatórios e informativos institucionais.

#### 19.1. 00010849 - PLACA DE INAUGURAÇÃO EM AÇO INOX \*60X 70\*CM (UN)

- I) CONTEÚDO DO SERVIÇO:  
Considerar o fornecimento de material e mão-de-obra para a montagem , transporte e instalação de uma placa com as informações e dados da obra.
- II) PROCEDIMENTO EXECUTIVO:
  - 1)Placa em bronze fundida com as informações, dados e símbolo do MPAM conforme modelo a ser fornecido pelo DEAC-MPAM.
- III) APLICAÇÃO:  
Local a ser definido pela fiscalização

#### 19.2. S10719 - Placa de indicativa em acrílico e adesivo, com sinalização para deficientes, dim.: 12 x 30 cm (Un)

- I) CONTEÚDO DO SERVIÇO:  
Considerar o fornecimento de material e mão-de-obra para a confecção e instalação de uma placa com as informações do setor com inscrições em brile.
- II) PROCEDIMENTO EXECUTIVO:
  - 1)Confecção de placa de indicação do local com informação em brile.
  - 2) A montagem deve ser conforme indicação da fiscalização;
- III) APLICAÇÃO:  
depois dos serviços de pintura, nos locais indicados pela fiscalização.

#### 19.3. S10769 - Logomarca do MPAM, confeccionada em ACM, med. Ø 1.750,00mm para a fixação em fachada - Fornecimento e instalação (un)

- I) CONTEÚDO DO SERVIÇO:  
Considerar o fornecimento de material e mão-de-obra para a confecção e instalação de uma placa com a logomarca do MPAM.
- II) PROCEDIMENTO EXECUTIVO:
  - 1)Confecção de uma placa confeccionada em ACM .
  - 2) A montagem deve ser conforme indicação da fiscalização e realizada por pessoal especializado;
- III) APLICAÇÃO:  
Depois dos serviços de montagem da fachada de ACM, no local indicado pela fiscalização.

<b>MEMORIAL DESCRITIVO</b>					
 <small>Divisão de Engenharia, Arquitetura e Cálculo</small>	<b>OBRA:</b>	Construção da Promotoria da Comarca de Maués	<b>DATA :</b> 16/03/2021	<b>L.S. Hora:</b> 86,60%	
	<b>DESCRIÇÃO:</b>	Construção da Promotoria de Maués - Modelo 2 Promotoria 2021	<b>BDI :</b> 28,35%	<b>L.S. Mês:</b> 49,17%	
	<b>ENDEREÇO:</b>	Rua Guaranópolis S/N.	<b>FONTE</b>	<b>VERSÃO</b>	<b>REF.</b>
	<b>CLIENTE:</b>	Procuradoria Geral de Justiça do Estado do Amazonas	ORSE	2021/05	08/2021
	<b>OBSERVAÇÃO:</b>	Ajustado a Convenção coletiva 2021/2022 - AM000307/2021	SBC	2021/06 - Manaus	06/2021
	<b>UNIDADES:</b>	147.59M <sup>2</sup>	SEDOP	2021/03 COM DESONERAÇÃO	03/2021
	<b>VALOR POR UNIDADE:</b>	R\$ 6.587,36	SICRO	2021/01 COM DESONERAÇÃO	05/2021
		SINAPI	2021/07 COM DESONERAÇÃO COMPOSIÇÕES PRÓPRIAS	08/2021	

#### 19.4. I11392 - Adesivo em vinil para plotagem em letreiro de chapa galvanizada (c/aplicação) (m2)

##### I) CONTEÚDO DO SERVIÇO:

Considerar o fornecimento de material e mão-de-obra para a confecção e instalação de adesivo padrão MPAM.

##### II) PROCEDIMENTO EXECUTIVO:

1) Confecção de adesivos conforme padrão MPAM.

2) Serão confeccionados duas faixas a serem fixadas por toda a extensão da porta de vidro conforme padrão MPAM.

3) Será confeccionada um Adesivo translucido na forma do brasão do MPAM e fixadas por toda a extensão da porta de vidro conforme determinação da fiscalização;

##### III) APLICAÇÃO:

os adesivos serão aplicados na porta principal de vidro.

#### 19.5. COMP-93770764 - Letras em chapa de aço galvanizado pintada em cor padrão do MP/AM - Rotis Serif 65 BOLD de 10 a 20 cm - fornecimento e instalação (un)

I) CONTEÚDO DO SERVIÇO: Considera material e mão-de-obra para preparo, montagem e instalação das letras que comporão a fachada do prédio.

II) PROCEDIMENTO EXECUTIVO: As letras deverão ser executadas em chapa de aço galvanizada; Depois de confeccionadas as letras deverão receber fundo preparador e pintura automotiva; As letras deverão ser fixadas na fachada da edificação conforme projetos.

III) APLICAÇÃO: Fachada principal do prédio.

#### 19.6. S10563 - Mapa tátil em ferro fundido medindo 70 x 50cm, com suporte em chapa em ferro 1" e tubo de ferro galvanizado ø=4", pintados e placa em granito cinza andorinha (un)

O mapa tátil auxilia as pessoas com deficiência visual ou baixa visão sobre o curso de uma rota acessível, de forma a combinar textos em Braille e alto-relevo e informações não táteis como o contraste de cores e a tipologia utilizada que devem promover a leitura do ambiente com a mínima ou nenhuma interferência de comunicação.

### 20. LIMPEZA

#### 11 LIMPEZA

##### 11.1 Limpeza final da obra (m2).

##### I) CONTEÚDO DO SERVIÇO:

Considerar o fornecimento de material e mão-de-obra para realizar a limpeza de toda a área da realização dos serviços.

##### II) PROCEDIMENTO EXECUTIVO:

1) limpar e manter limpo todos os ambientes de trabalho da obra.

##### III) APLICAÇÃO:

Durante todo o período da obra.

#### 20.1. 210023 - LIMPEZA FINAL DE OBRAS (M2)

##### I) CONTEÚDO DO SERVIÇO:

Considerar o fornecimento de material e mão-de-obra para realizar a limpeza de toda a área da realização dos serviços.

##### II) PROCEDIMENTO EXECUTIVO:

1) limpar e manter limpo todos os ambientes de trabalho da obra.

##### III) APLICAÇÃO:

Durante todo o período da obra.

### 21. PAISAGISMO

O projeto de paisagismo proposto leva em consideração os desnivelamentos do terreno, utilizando-se de árvores de grande porte para uma melhor ambientação e conforto térmico do edifício e seu entorno, como estacionamentos.

#### 21.1. 00038640 - MUDA DE ARBUSTO, PINGO DE OURO/ VIOLETEIRA, H = \*10 A 20\* CM (UN)

<b>MEMORIAL DESCRITIVO</b>		
<b>OBRA:</b>	Construção da Promotória da Comarca de Maués	<b>DATA :</b> 16/03/2021 <b>L.S. Hora:</b> 86,60%
<b>DESCRIÇÃO:</b>	Construção da Promotória de Maués - Modelo 2 Promotória 2021	<b>BDI :</b> 28,35% <b>L.S. Mês:</b> 49,17%
<b>ENDEREÇO:</b>	Rua Guaranópolis S/N.	<b>FONTE</b> <b>VERSÃO</b> <b>REF.</b>
<b>CLIENTE:</b>	Procuradoria Geral de Justiça do Estado do Amazonas	ORSE 2021/05 08/2021
<b>OBSERVAÇÃO:</b>	Ajustado a Convenção coletiva 2021/2022 - AM000307/2021	SBC 2021/06 - Manaus 06/2021
<b>UNIDADES:</b>	147.59M <sup>2</sup>	SEDOP 2021/03 COM DESONERAÇÃO 03/2021
<b>VALOR POR UNIDADE:</b>	R\$ 6.587,36	SICRO 2021/01 COM DESONERAÇÃO 05/2021
		SINAPI 2021/07 COM DESONERAÇÃO 08/2021
		COMPOSIÇÕES PRÓPRIAS

**I) CONTEÚDO DO SERVIÇO:**

Considerar material e mão-de-obra para o fornecimento e plantio de muda de arbusto ornamental.

**II) PROCEDIMENTO EXECUTIVO:**

Cave um buraco de duas a três vezes mais largo e com mais ou menos a mesma profundidade do torrão para dar ao arbusto espaço suficiente para se encaixar e permitir que as raízes novas cresçam sem estresse.

Tente escavar deixando um pequeno "pedestal" de terra no centro do buraco, onde a árvore descansará. O buraco deverá ser um pouco mais profundo ao redor das bordas, mas com um pedestal de terra no centro, onde o torrão ficará. Esse pedestal evita que as raízes fiquem constantemente na água.

Deixe a planta tão ereta quanto possível. O modo como você a posicionar afetará o crescimento dela mais tarde e por anos.

Use um nível para ver se a árvore está reta.

Preencha três quartos do buraco com a terra existente e um quarto com adubo ou esterco desidratado, conforme a necessidade.

É importante se certificar de que não haja bolsões de ar ao redor das raízes ao preencher o buraco. Para se livrar dos que surgirem, preencha somente parte da cova e então compacte levemente o solo usando as mãos ou a pá. Repita nas próximas camadas.

Ao compactar a terra, seja cuidadoso e não use os pés, ou pode acabar esmagando as raízes.

Regue conforme as condições da sua região exigirem. Leve em conta a umidade, as chuvas e o sol para decidir quando regar a árvore.

**III) APLICAÇÃO:**

Conforme projeto.

**21.2. COMP-000315 - PLANTIO DE MINI - PALMEIRA COM ALTURA DE MUDA IGUAL A 1,00 M (UN)**

**I) CONTEÚDO DO SERVIÇO:**

Considerar material e mão-de-obra para o fornecimento e plantio de muda de palmeira.

**II) PROCEDIMENTO EXECUTIVO:**

Cave um buraco de duas a três vezes mais largo e com mais ou menos a mesma profundidade do torrão para dar ao arbusto espaço suficiente para se encaixar e permitir que as raízes novas cresçam sem estresse.

Tente escavar deixando um pequeno "pedestal" de terra no centro do buraco, onde a árvore descansará. O buraco deverá ser um pouco mais profundo ao redor das bordas, mas com um pedestal de terra no centro, onde o torrão ficará. Esse pedestal evita que as raízes fiquem constantemente na água.

Deixe a planta tão ereta quanto possível. O modo como você a posicionar afetará o crescimento dela mais tarde e por anos.

Use um nível para ver se a árvore está reta.

Preencha três quartos do buraco com a terra existente e um quarto com adubo ou esterco desidratado, conforme a necessidade.

É importante se certificar de que não haja bolsões de ar ao redor das raízes ao preencher o buraco. Para se livrar dos que surgirem, preencha somente parte da cova e então compacte levemente o solo usando as mãos ou a pá. Repita nas próximas camadas.

Ao compactar a terra, seja cuidadoso e não use os pés, ou pode acabar esmagando as raízes.

Regue conforme as condições da sua região exigirem. Leve em conta a umidade, as chuvas e o sol para decidir quando regar a árvore.

**III) APLICAÇÃO:**

Conforme projeto.

Eng. Paulo Augusto Lopes  
CREA 6.028-D AM/RR  
Chefe DEAC





Ministério Público do Estado do Amazonas  
Procuradoria-Geral de Justiça

**Comissão Permanente de Licitação**

**EDITAL DE TOMADA DE PREÇOS Nº 2001/2021-CPL/MP/PGJ**

**ANEXO II DO PROJETO BÁSICO  
ORÇAMENTO**

## RESUMO DO ORÇAMENTO

 <small>Divisão de Engenharia, Arquitetura e Cálculo</small>	<b>OBRA:</b>	Construção da Promotória da Comarca de Maués	<b>DATA :</b> 16/03/2021	<b>L.S. Hora:</b> 86,60%	
	<b>DESCRIÇÃO:</b>	Construção da Promotória de Maués - Modelo 2 Promotória 2021	<b>BDI :</b> 28,35%	<b>L.S. Mês:</b> 49,17%	
	<b>ENDEREÇO:</b>	Rua Guaranópolis S/N.	<b>FONTE</b>	<b>VERSÃO</b>	<b>REF.</b>
	<b>CLIENTE:</b>	Procuradoria Geral de Justiça do Estado do Amazonas	ORSE	2021/05	08/2021
	<b>OBSERVAÇÃO:</b>	Ajustado a Convenção coletiva 2021/2022 - AM000307/2021	SBC	2021/06 - Manaus	06/2021
	<b>UNIDADES:</b>	147.59M <sup>2</sup>	SEDOP	2021/03 COM DESONERAÇÃO	03/2021
	<b>VALOR POR UNIDADE:</b>	R\$ 6.587,36	SICRO	2021/01 COM DESONERAÇÃO	05/2021
		SINAPI	2021/07 COM DESONERAÇÃO	08/2021	
			COMPOSIÇÕES PRÓPRIAS		

CÓDIGO	DESCRIÇÃO	PREÇO TOTAL
1	ADMINISTRAÇÃO DA OBRA	180.071,40
2	SERVIÇOS PRELIMINARES	44.860,42
3	INFRAESTRUTURA	19.664,33
4	SUPRAESTRUTURA	63.018,22
5	COBERTURA	60.944,02
6	PAREDES E PAINÉIS	48.994,98
7	REVESTIMENTO	56.378,26
8	FORRO	27.692,31
9	ESQUADRIAS	83.851,17
10	SOLEIRAS E PEITORIS	2.296,35
11	INSTALAÇÕES HIDRÁULICAS	9.576,53
12	INSTALAÇÕES SANITÁRIAS	15.475,98
13	APARELHOS E METAIS	15.454,92
14	INSTALAÇÕES ELÉTRICAS	159.169,22
15	INSTALAÇÕES DE COMBATE A INCÊNDIO	2.023,97
16	PAVIMENTAÇÃO	87.356,82
17	PINTURA	35.677,47
18	DRENAGEM	31.012,84
19	IDENTIFICAÇÃO VISUAL	23.297,26
20	LIMPEZA	4.800,99
21	PAISAGISMO	610,58

VALOR SEM ENCARGOS:	667.226,90
VALOR ENCARGOS:	96.195,65
VALOR BDI TOTAL:	208.805,49
VALOR TOTAL:	972.228,04

**Novecentos e Setenta e Dois Mil Duzentos e Vinte e Oito reais e Quatro centavos**

Eng. Paulo Augusto Lopes  
 CREA 6.028-D AM/RR  
 Chefe DEAC

## PLANILHA ORÇAMENTÁRIA

 Divisão de Engenharia, Arquitetura e Cálculo	<b>OBRA:</b>	Construção da Promotória da Comarca de Maués	<b>DATA :</b> 16/03/2021	<b>L.S. Hora:</b> 86,60%	
	<b>DESCRIÇÃO:</b>	Construção da Promotória de Maués - Modelo 2 Promotória 2021	<b>BDI :</b> 28,35%	<b>L.S. Mês:</b> 49,17%	
	<b>ENDEREÇO:</b>	Rua Guaranópolis S/N.	<b>FONTE</b>	<b>VERSÃO</b>	<b>REF.</b>
	<b>CLIENTE:</b>	Procuradoria Geral de Justiça do Estado do Amazonas	ORSE	2021/05	08/2021
	<b>OBSERVAÇÃO:</b>	Ajustado a Convenção coletiva 2021/2022 - AM000307/2021	SBC	2021/06 - Manaus	06/2021
	<b>UNIDADES:</b>	147.59M²	SEDOP	2021/03 COM DESONERAÇÃO	03/2021
	<b>VALOR POR UNIDADE:</b>	R\$ 6.587,36	SICRO	2021/01 COM DESONERAÇÃO	05/2021
		SINAPI	2021/07 COM DESONERAÇÃO	08/2021	
			COMPOSIÇÕES PRÓPRIAS		

ITEM	CÓDIGO	DESCRIÇÃO	FONTE	UNID	QUANTIDADE	PREÇO UNITÁRIO R\$	PREÇO TOTAL R\$
<b>1</b>	<b>ADMINISTRAÇÃO DA OBRA</b>						<b>180.071,40</b>
<b>1.1</b>	<b>ADMINISTRAÇÃO LOCAL</b>						<b>119.531,44</b>
1.1.1	011008	EQUIPE DE OBRA-ENGENHEIRO/MESTRE/APONTADOR+2 VIGIAS	SBC	MES	4,00	29.882,86	119.531,44
<b>1.2</b>	<b>ALIMENTAÇÃO, TRANSPORTE, EPI'S E FERRAMENTAIS</b>						<b>52.867,46</b>
1.2.1	MPAM - 001	EPI e Ferramental	PRÓPRIA	Mês	3,00	2.887,94	8.663,82
1.2.2	MPAM 05/2016	Taxas e Emolumentos	PRÓPRIA	un	1,00	505,11	505,11
1.2.3	014022	CONSUMO CAFÉ MATINAL,ALMOÇO,E VALE-TRANSPORTE PARA OPERÁRIO	SBC	DIA	880,00	35,55	31.284,00
1.2.4	COMP-338425	Complementares (Cursos, Exames e Seguros)	PRÓPRIA	H	13.067,93	0,95	12.414,53
<b>1.3</b>	<b>MOBILIZAÇÃO / DESMOBILIZAÇÃO</b>						<b>7.672,50</b>
1.3.1	COMP-505167	Mobilização e desmobilização de equipamentos via fluvial - Manaus / , Itacoatiara, Uricurituba, Parintins, Maués (ida e volta), balsa fretada c/ empurrador de 315HP p/ 500 ton	PRÓPRIA	T/KM	30,00	255,75	7.672,50
<b>2</b>	<b>SERVIÇOS PRELIMINARES</b>						<b>44.860,42</b>
<b>2.1</b>	<b>TERRENO</b>						<b>5.162,10</b>
2.1.1	00020193	LOCAÇÃO DE ANDAIME METALICO TIPO FACHADEIRO, LARGURA DE 1,20 M, ALTURA POR PEÇA DE 2,0 M, INCLUINDO SAPATAS E ITENS NECESSARIOS A INSTALACAO	SINAPI	M2XMES	48,00	5,56	266,88
2.1.2	00010527	LOCAÇÃO DE ANDAIME METALICO TUBULAR DE ENCAIXE, TIPO DE TORRE, COM LARGURA DE 1 ATE 1,5 M E ALTURA DE *1,00* M (INCLUSO SAPATAS FIXAS OU RODIZIOS)	SINAPI	MXMES	18,00	16,69	300,42
2.1.3	5501700	Desmatamento, destocamento, limpeza de área e estocagem do material de limpeza com árvores de diâmetro até 0,15 m	SICRO	m²	840,00	0,36	302,40
2.1.4	022911	REMOCAO E BOTA-FORA DE ENTULHO EM CAMINHAO 12m3-PERCURSO 12km	SBC	M3	60,00	46,92	2.815,20
2.1.5	5914655	Carga, manobra e descarga de materiais diversos em caminhão carroceria de 15 t - carga e descarga manuais	SICRO	t	60,00	24,62	1.477,20
<b>2.2</b>	<b>INFRAESTRUTURA DO CANTEIRO</b>						<b>18.227,27</b>
2.2.1	S06096	Ligação Predial de Água em Mureta de Concreto, Provisória ou Definitiva, com Fornecimento de Material, inclusive Mureta e Hidrômetro, Rede DN 50mm	ORSE	UN	1,00	619,71	619,71
2.2.2	93210	EXECUÇÃO DE REFEITÓRIO EM CANTEIRO DE OBRA EM CHAPA DE MADEIRA COMPENSADA, NÃO INCLUSO MOBILIÁRIO E EQUIPAMENTOS. AF 02/2016	SINAPI	M2	12,00	624,41	7.492,92
2.2.3	00010778	LOCAÇÃO DE CONTAINER 2,30 X 6,00 M, ALT. 2,50 M, PARA SANITARIO, COM 4 BACIAS, 8 CHUVEIROS,1 LAVATORIO E 1 MICTORIO	SINAPI	MES	3,00	938,56	2.815,68
2.2.4	S04657	Locação de container - Escritório com banheiro - 6,20 x 2,20m	ORSE	mês	3,00	750,85	2.252,55
2.2.5	016500	PLACA DE RESPONSABILIDADE TECNICA EM OBRAS	SBC	M2	4,50	412,09	1.854,41
2.2.6	S09416	Instalação provisória de energia elétrica, aerea, trifasica, em poste galvanizado, exclusive fornecimento do medidor	ORSE	un	1,00	3.192,00	3.192,00
<b>2.3</b>	<b>PROJETOS</b>						<b>13.677,16</b>
2.3.1	000301	PROJETO ESTRUTURAL PARA EDIFICACOES	SBC	M2	147,59	19,38	2.860,29
2.3.2	000855	PROJETO EXECUTIVO ARQUI/ESTRUT/INSTAL.GERAL-EDIFICACAO	SBC	M2	147,59	73,29	10.816,87
<b>2.4</b>	<b>DEMOLIÇÕES, RETIRADAS E REMOÇÕES</b>						<b>7.793,89</b>
2.4.1	98525	LIMPEZA MECANIZADA DE CAMADA VEGETAL, VEGETAÇÃO E PEQUENAS ÁRVORES (DIÂMETRO DE TRONCO MENOR QUE 0,20 M), COM TRATOR DE ESTEIRAS.AF 05/2018	SINAPI	M2	600,00	0,36	216,00
2.4.2	97622	DEMOLIÇÃO DE ALVENARIA DE BLOCO FURADO, DE FORMA MANUAL, SEM REAPROVEITAMENTO. AF 12/2017	SINAPI	M3	42,19	34,26	1.445,43
2.4.3	97650	REMOÇÃO DE TRAMA DE MADEIRA PARA COBERTURA, DE FORMA MANUAL, SEM REAPROVEITAMENTO. AF 12/2017	SINAPI	M2	113,89	4,59	522,76
2.4.4	022107	RETIRADA COBERTURA FIBROCIMENTO SEM REAPROVEITAMENTO MATERIAL	SBC	M2	113,89	29,53	3.363,17
2.4.5	022911	REMOCAO E BOTA-FORA DE ENTULHO EM CAMINHAO 12m3-PERCURSO 12km	SBC	M3	47,88	46,92	2.246,53
<b>3</b>	<b>INFRAESTRUTURA</b>						<b>19.664,33</b>
<b>3.1</b>	<b>ESCAVAÇÃO, ATERRO E REATERRO</b>						<b>4.223,03</b>
3.1.1	020167	ESCAVACAO MANUAL VALA BALDRAME 0,6x0,6x0,20m SAPATA CORRIDA	SBC	M	81,51	51,81	4.223,03

## PLANILHA ORÇAMENTÁRIA

 Divisão de Engenharia, Arquitetura e Cálculo	<b>OBRA:</b>	Construção da Promotória da Comarca de Maués	<b>DATA :</b> 16/03/2021	<b>L.S. Hora:</b> 86,60%	
	<b>DESCRIÇÃO:</b>	Construção da Promotória de Maués - Modelo 2 Promotória 2021	<b>BDI :</b> 28,35%	<b>L.S. Mês:</b> 49,17%	
	<b>ENDEREÇO:</b>	Rua Guaranópolis S/N.	<b>FORTE</b>	<b>VERSÃO</b>	<b>REF.</b>
	<b>CLIENTE:</b>	Procuradoria Geral de Justiça do Estado do Amazonas	ORSE	2021/05	08/2021
	<b>OBSERVAÇÃO:</b>	Ajustado a Convenção coletiva 2021/2022 - AM000307/2021	SBC	2021/06 - Manaus	06/2021
	<b>UNIDADES:</b>	147,59M <sup>2</sup>	SEDOP	2021/03 COM DESONERAÇÃO	03/2021
	<b>VALOR POR UNIDADE:</b>	R\$ 6.587,36	SICRO	2021/01 COM DESONERAÇÃO	05/2021
		SINAPI	2021/07 COM DESONERAÇÃO	08/2021	
			COMPOSIÇÕES PRÓPRIAS		

ITEM	CÓDIGO	DESCRIÇÃO	FORTE	UNID	QUANTIDADE	PREÇO UNITÁRIO R\$	PREÇO TOTAL R\$
<b>3.2</b>	<b>CONCRETO P/ FUNDAÇÃO</b>						<b>15.441,30</b>
<b>3.2.1</b>	<b>FORMA</b>						<b>6.100,78</b>
3.2.1.1	030067	FORMA DE MADEIRA PARA SAPATAS	SBC	M2	18,72	87,46	1.637,25
3.2.1.2	030300	FORMA DE MADEIRA PARA VIGAS BALDRAME-INCLUSIVE DESMOLDAGEM	SBC	M2	48,91	91,26	4.463,53
<b>3.2.2</b>	<b>ARMAÇÃO EM AÇO CA-50B E CA-60B, FORNECIMENTO, CORTE, DOBRAGEM E COLOCAÇÃO NAS FORMAS INCLUSIVE 10 %</b>						<b>714,63</b>
3.2.2.1	040142	ACO CA-50 MEDIO CORTADO E DOBRADO-COLOCADO EM FORMAS(M0)	SBC	KG	581,00	1,23	714,63
<b>3.2.3</b>	<b>CONCRETO EM FUNDAÇÃO (SAPATAS E VIGAS BALDRAME)</b>						<b>8.625,89</b>
3.2.3.1	COMP-626526	CONCRETAGEM DE SAPATAS, FCK 25 MPA, COM USO DE BOMBA LANÇAMENTO, ADENSAMENTO E ACABAMENTO. AF 11/2016	PRÓPRIA	M <sup>3</sup>	10,26	840,73	8.625,89
<b>4</b>	<b>SUPRAESTRUTURA</b>						<b>63.018,22</b>
<b>4.1</b>	<b>PILARES</b>						<b>10.101,41</b>
<b>4.1.1</b>	<b>FORMA</b>						<b>7.521,94</b>
4.1.1.1	040251	FORMAS DE MADEIRA PARA CONCRETO DE PILARES E PORTICOS	SBC	M2	65,34	115,12	7.521,94
<b>4.1.2</b>	<b>ARMAÇÃO EM AÇO CA-50B E CA-60B, FORNECIMENTO, CORTE, DOBRAGEM E COLOCAÇÃO NAS FORMAS INCLUSIVE 10 % DE PERDAS</b>						<b>1.528,90</b>
4.1.2.1	040476	ACO CA-50 COM FORNECIMENTO/CORTE/DOBRA E COLOCACAO EM FORMAS	SBC	KG	67,50	15,80	1.066,50
4.1.2.2	040477	ACO CA-60 MEDIO 3,4mm A 9,5mm-CORTE E DOBRA EM FORMAS	SBC	KG	32,00	14,45	462,40
<b>4.1.3</b>	<b>CONCRETO SUPRAESTRUTURA</b>						<b>1.050,57</b>
4.1.3.1	94971	CONCRETO FCK = 25MPA, TRAÇO 1:2,3:2,7 (CIMENTO/ AREIA MÉDIA/ BRITA 1) - PREPARO MECÂNICO COM BETONEIRA 600 L. AF 07/2016	SINAPI	M3	1,26	694,26	874,77
4.1.3.2	92873	LANÇAMENTO COM USO DE BALDES, ADENSAMENTO E ACABAMENTO DE CONCRETO EM ESTRUTURAS. AF 12/2015	SINAPI	M3	1,26	139,52	175,80
<b>4.2</b>	<b>VIGAS</b>						<b>20.338,96</b>
<b>4.2.1</b>	<b>FORMAS</b>						<b>10.268,99</b>
4.2.1.1	92448	MONTAGEM E DESMONTAGEM DE FÔRMA DE VIGA, ESCORAMENTO COM PONTALETE DE MADEIRA, PÉ-DIREITO SIMPLES, EM MADEIRA SERRADA, 4 UTILIZAÇÕES. AF 09/2020	SINAPI	M2	92,89	110,55	10.268,99
<b>4.2.2</b>	<b>ARMAÇÃO EM AÇO CA-50B E CA-60B, FORNECIMENTO, CORTE, DOBRAGEM E COLOCAÇÃO NAS FORMAS INCLUSIVE 10 % DE PERDAS</b>						<b>6.151,21</b>
4.2.2.1	040476	ACO CA-50 COM FORNECIMENTO/CORTE/DOBRA E COLOCACAO EM FORMAS	SBC	KG	170,61	15,80	2.695,64
4.2.2.2	040477	ACO CA-60 MEDIO 3,4mm A 9,5mm-CORTE E DOBRA EM FORMAS	SBC	KG	239,14	14,45	3.455,57
<b>4.2.3</b>	<b>CONCRETO SUPERESTRUTURA</b>						<b>3.918,76</b>
4.2.3.1	92873	LANÇAMENTO COM USO DE BALDES, ADENSAMENTO E ACABAMENTO DE CONCRETO EM ESTRUTURAS. AF 12/2015	SINAPI	M3	4,70	139,52	655,74
4.2.3.2	94971	CONCRETO FCK = 25MPA, TRAÇO 1:2,3:2,7 (CIMENTO/ AREIA MÉDIA/ BRITA 1) - PREPARO MECÂNICO COM BETONEIRA 600 L. AF 07/2016	SINAPI	M3	4,70	694,26	3.263,02
<b>4.3</b>	<b>LAJES</b>						<b>28.563,81</b>
<b>4.3.1</b>	<b>FORMAS</b>						<b>3.108,95</b>
4.3.1.1	92522	MONTAGEM E DESMONTAGEM DE FÔRMA DE LAJE MACIÇA, PÉ-DIREITO SIMPLES, EM CHAPA DE MADEIRA COMPENSADA RESINADA, 8 UTILIZAÇÕES. AF 09/2020	SINAPI	M2	114,51	27,15	3.108,95
<b>4.3.2</b>	<b>ARMAÇÃO EM AÇO CA-50B E CA-60B, FORNECIMENTO, CORTE, DOBRAGEM E COLOCAÇÃO NAS FORMAS INCLUSIVE 10 % DE PERDAS</b>						<b>14.065,43</b>
4.3.2.1	040476	ACO CA-50 COM FORNECIMENTO/CORTE/DOBRA E COLOCACAO EM FORMAS	SBC	KG	352,00	15,80	5.561,60
4.3.2.2	040477	ACO CA-60 MEDIO 3,4mm A 9,5mm-CORTE E DOBRA EM FORMAS	SBC	KG	588,50	14,45	8.503,83
<b>4.3.3</b>	<b>CONCRETO SUPERESTRUTURA</b>						<b>11.389,43</b>
4.3.3.1	92873	LANÇAMENTO COM USO DE BALDES, ADENSAMENTO E ACABAMENTO DE CONCRETO EM ESTRUTURAS. AF 12/2015	SINAPI	M3	13,66	139,52	1.905,84
4.3.3.2	94971	CONCRETO FCK = 25MPA, TRAÇO 1:2,3:2,7 (CIMENTO/ AREIA MÉDIA/ BRITA 1) - PREPARO MECÂNICO COM BETONEIRA 600 L. AF 07/2016	SINAPI	M3	13,66	694,26	9.483,59

## PLANILHA ORÇAMENTÁRIA

 Divisão de Engenharia, Arquitetura e Cálculo	<b>OBRA:</b>	Construção da Promotoria da Comarca de Maués	<b>DATA :</b> 16/03/2021	<b>L.S. Hora:</b> 86,60%	
	<b>DESCRIÇÃO:</b>	Construção da Promotoria de Maués - Modelo 2 Promotoria 2021	<b>BDI :</b> 28,35%	<b>L.S. Mês:</b> 49,17%	
	<b>ENDEREÇO:</b>	Rua Guaranópolis S/N.	<b>FORTE</b>	<b>VERSÃO</b>	<b>REF.</b>
	<b>CLIENTE:</b>	Procuradoria Geral de Justiça do Estado do Amazonas	ORSE	2021/05	08/2021
	<b>OBSERVAÇÃO:</b>	Ajustado a Convenção coletiva 2021/2022 - AM000307/2021	SBC	2021/06 - Manaus	06/2021
	<b>UNIDADES:</b>	147.59M <sup>2</sup>	SEDOP	2021/03 COM DESONERAÇÃO	03/2021
	<b>VALOR POR UNIDADE:</b>	R\$ 6.587,36	SICRO	2021/01 COM DESONERAÇÃO	05/2021
		SINAPI	2021/07 COM DESONERAÇÃO	08/2021	
			COMPOSIÇÕES PRÓPRIAS		

ITEM	CÓDIGO	DESCRIÇÃO	FORTE	UNID	QUANTIDADE	PREÇO UNITÁRIO R\$	PREÇO TOTAL R\$
<b>4.4</b>	<b>VERGAS E CONTRA-VERGAS</b>						<b>4.014,04</b>
4.4.1	93187	VERGA MOLDADA IN LOCO EM CONCRETO PARA JANELAS COM MAIS DE 1,5 M DE VÃO. AF 03/2016	SINAPI	M	22,82	91,10	2.078,90
4.4.2	93197	CONTRAVERGA MOLDADA IN LOCO EM CONCRETO PARA VÃOS DE MAIS DE 1,5 M DE COMPRIMENTO. AF 03/2016	SINAPI	M	22,82	84,80	1.935,14
<b>5</b>	<b>COBERTURA</b>						<b>60.944,02</b>
<b>5.1</b>	<b>TRAMA METÁLICA</b>						<b>8.441,42</b>
5.1.1	S92580S	Trama de aço composta por terças para telhados de até 2 águas para telha ondulada de fibrocimento, metálica, plástica ou termoacústica, incluso transporte vertical. af 07/2019	ORSE	m2	128,25	65,82	8.441,42
<b>5.2</b>	<b>TELHAMENTO COM TELHA METÁLICA TERMOACÚSTICA</b>						<b>49.201,17</b>
5.2.1	94216	TELHAMENTO COM TELHA METÁLICA TERMOACÚSTICA E = 30 MM, COM ATÉ 2 ÁGUAS, INCLUSO IÇAMENTO. AF 07/2019	SINAPI	M2	128,25	366,11	46.953,61
5.2.2	94231	RUFO EM CHAPA DE AÇO GALVANIZADO NÚMERO 24, CORTE DE 25 CM, INCLUSO TRANSPORTE VERTICAL. AF 07/2019	SINAPI	M	46,00	48,86	2.247,56
<b>5.3</b>	<b>DREANAGEM PLUVIAL</b>						<b>3.301,43</b>
5.3.1	91790	(COMPOSIÇÃO REPRESENTATIVA) DO SERVIÇO DE INSTALAÇÃO DE TUBOS DE PVC, SÉRIE R, ÁGUA PLUVIAL, DN 100 MM (INSTALADO EM RAMAL DE ENCAMINHAMENTO, OU CONDUTORES VERTICAIS), INCLUSIVE CONEXÕES, CORTES E FIXAÇÕES, PARA PRÉDIOS. AF 10/2015	SINAPI	M	37,20	55,58	2.067,58
5.3.2	94228	CALHA EM CHAPA DE AÇO GALVANIZADO NÚMERO 24, DESENVOLVIMENTO DE 50 CM, INCLUSO TRANSPORTE VERTICAL. AF 07/2019	SINAPI	M	15,08	81,82	1.233,85
<b>6</b>	<b>PAREDES E PAINÉIS</b>						<b>48.994,98</b>
<b>6.1</b>	<b>ALVENARIA - VEDAÇÃO</b>						<b>23.901,24</b>
6.1.1	87504	ALVENARIA DE VEDAÇÃO DE BLOCOS CERÂMICOS FURADOS NA HORIZONTAL DE 9X19X19CM (ESPESSURA 19CM) DE PAREDES COM ÁREA LÍQUIDA MAIOR OU IGUAL A 6M <sup>2</sup> SEM VÃOS E ARGAMASSA DE ASSENTAMENTO COM PREPARO MANUAL. AF 06/2014	SINAPI	M2	313,19	72,95	22.847,21
6.1.2	87493	ALVENARIA DE VEDAÇÃO DE BLOCOS CERÂMICOS FURADOS NA VERTICAL DE 19X19X39CM (ESPESSURA 19CM) DE PAREDES COM ÁREA LÍQUIDA MAIOR OU IGUAL A 6M <sup>2</sup> COM VÃOS E ARGAMASSA DE ASSENTAMENTO COM PREPARO EM BETONEIRA. AF 06/2014	SINAPI	M2	10,69	98,60	1.054,03
<b>6.2</b>	<b>ALVENARIA - VEDAÇÃO - MURO</b>						<b>25.093,74</b>
6.2.1	S07763	Gradil de ferro c/barra chata 2"x1/4" verticais espaç.10cm, montante em perfil seção quadrada de 1" vertical espaç.3 m, barras paralelas horizontais 2"x1/4", incl.portão, mureta h=50cm em alv.bloco e=19cm, chapiscada e rebocada.	ORSE	m2	42,00	597,47	25.093,74
<b>7</b>	<b>REVESTIMENTO</b>						<b>56.378,26</b>
<b>7.1</b>	<b>REVESTIMENTO INTERNO</b>						<b>20.023,76</b>
7.1.1	87879	CHAPISCO APLICADO EM ALVENARIAS E ESTRUTURAS DE CONCRETO INTERNAS, COMCOLHER DE PEDREIRO. ARGAMASSA TRAÇO 1:3 COM PREPARO EM BETONEIRA 400L. AF 06/2014	SINAPI	M2	378,90	4,45	1.686,11
7.1.2	87273	REVESTIMENTO CERÂMICO PARA PAREDES INTERNAS COM PLACAS TIPO ESMALTADA EXTRA DE DIMENSÕES 33X45 CM APLICADAS EM AMBIENTES DE ÁREA MAIOR QUE 5 M <sup>2</sup> NA ALTURA INTEIRA DAS PAREDES. AF 06/2014	SINAPI	M2	105,51	66,29	6.994,26
7.1.3	89173	(COMPOSIÇÃO REPRESENTATIVA) DO SERVIÇO DE EMBOÇO/MASSA ÚNICA, APLICADO MANUALMENTE, TRAÇO 1:2:8, EM BETONEIRA DE 400L, PAREDES INTERNAS, COM EXECUÇÃO DE TALISCAS, EDIFICAÇÃO HABITACIONAL UNIFAMILIAR (CASAS) E EDIFICAÇÃO PÚBLICA PADRÃO. AF 12/2014	SINAPI	M2	262,70	43,18	11.343,39
<b>7.2</b>	<b>REVESTIMENTO EXTERNO</b>						<b>36.354,50</b>
7.2.1	87879	CHAPISCO APLICADO EM ALVENARIAS E ESTRUTURAS DE CONCRETO INTERNAS, COMCOLHER DE PEDREIRO. ARGAMASSA TRAÇO 1:3 COM PREPARO EM BETONEIRA 400L. AF 06/2014	SINAPI	M2	537,44	4,45	2.391,61
7.2.2	S07604	Revestimento cerâmico para parede, 10 x 10 cm, Tecnogres, linha Brilhante, ref. BR10060 ou similar, aplicado com argamassa industrializada ac-iii, rejuntado, exclusive regularização de base ou emboço - Rev 04	ORSE	m2	26,38	95,26	2.512,96

## PLANILHA ORÇAMENTÁRIA

 <small>Divisão de Engenharia, Arquitetura e Cálculo</small>	<b>OBRA:</b>	Construção da Promotória da Comarca de Maués	<b>DATA :</b> 16/03/2021	<b>L.S. Hora:</b> 86,60%	
	<b>DESCRIÇÃO:</b>	Construção da Promotória de Maués - Modelo 2 Promotória 2021	<b>BDI :</b> 28,35%	<b>L.S. Mês:</b> 49,17%	
	<b>ENDEREÇO:</b>	Rua Guaránópolis S/N.	<b>FORTE</b>	<b>VERSÃO</b>	<b>REF.</b>
	<b>CLIENTE:</b>	Procuradoria Geral de Justiça do Estado do Amazonas	ORSE	2021/05	08/2021
	<b>OBSERVAÇÃO:</b>	Ajustado a Convenção coletiva 2021/2022 - AM000307/2021	SBC	2021/06 - Manaus	06/2021
	<b>UNIDADES:</b>	147.59M <sup>2</sup>	SEDOP	2021/03 COM DESONERAÇÃO	03/2021
	<b>VALOR POR UNIDADE:</b>	R\$ 6.587,36	SICRO	2021/01 COM DESONERAÇÃO	05/2021
		SINAPI	2021/07 COM DESONERAÇÃO	08/2021	
			COMPOSIÇÕES PRÓPRIAS		

ITEM	CÓDIGO	DESCRIÇÃO	FORTE	UNID	QUANTIDADE	PREÇO UNITÁRIO R\$	PREÇO TOTAL R\$
7.2.3	S11099	Revestimento metálico em alumínio composto (Alucobond ou similar) dobrado, e=0,3mm, na cor cobre, 1,00 nx 1,00m, exclusive estrutura metálica - fornecimento e montagem - Obra do Centro de Convenções de Sergipe	ORSE	m2	66,16	303,16	20.057,07
7.2.4	COMP-835743	Estrutura metálica de suporte para ACM	PRÓPRIA	m <sup>2</sup>	66,16	82,50	5.458,20
7.2.5	89173	(COMPOSIÇÃO REPRESENTATIVA) DO SERVIÇO DE EMBOÇO/MASSA ÚNICA, APLICADO MANUALMENTE, TRAÇO 1:2:8, EM BETONEIRA DE 400L, PAREDES INTERNAS, COM EXECUÇÃO DE TALISCAS, EDIFICAÇÃO HABITACIONAL UNIFAMILIAR (CASAS) E EDIFICAÇÃO PÚBLICA PADRÃO. AF 12/2014	SINAPI	M2	137,44	43,18	5.934,66
<b>8</b>	<b>FORRO</b>						<b>27.692,31</b>
<b>8.1</b>	<b>FORRO DE PVC</b>						<b>27.692,31</b>
8.1.1	S05045	Forro de pvc, em placas 1,25 x 0,625, cor branca ou palha, marca Medabil ou similar, inclusive estrutura de fixação (perfís), instalado	ORSE	m2	147,59	187,63	27.692,31
<b>9</b>	<b>ESQUADRIAS</b>						<b>83.851,17</b>
<b>9.1</b>	<b>PORTAS</b>						<b>28.847,45</b>
<b>9.1.1</b>	<b>PORTAS DE MADEIRA</b>						<b>9.333,23</b>
9.1.1.1	100675	KIT DE PORTA-PRONTA DE MADEIRA EM ACABAMENTO MELAMÍNICO BRANCO, FOLHA LEVE OU MÉDIA, 90X210, EXCLUSIVE FECHADURA, FIXAÇÃO COM PREENCHIMENTO TOTAL DE ESPUMA EXPANSIVA - FORNECIMENTO E INSTALAÇÃO. AF 12/2019	SINAPI	UN	6,00	647,49	3.884,94
9.1.1.2	90790	KIT DE PORTA-PRONTA DE MADEIRA EM ACABAMENTO MELAMÍNICO BRANCO, FOLHA LEVE OU MÉDIA, 80X210CM, EXCLUSIVE FECHADURA, FIXAÇÃO COM PREENCHIMENTO PARCIAL DE ESPUMA EXPANSIVA - FORNECIMENTO E INSTALAÇÃO. AF 12/2019	SINAPI	UN	4,00	581,00	2.324,00
9.1.1.3	COMP-822030	PORTA COMPLETA MADEIRA 1 FL.0,90x2,10m-CORRER-LISA	PRÓPRIA	un	1,00	1.939,19	1.939,19
9.1.1.4	90831	FECHADURA DE EMBUTIR PARA PORTA DE BANHEIRO, COMPLETA, ACABAMENTO PADRÃO MÉDIO, INCLUSO EXECUÇÃO DE FURO - FORNECIMENTO E INSTALAÇÃO. AF 12/2019	SINAPI	UN	4,00	118,51	474,04
9.1.1.5	91306	FECHADURA DE EMBUTIR PARA PORTAS INTERNAS, COMPLETA, ACABAMENTO PADRÃO MÉDIO, COM EXECUÇÃO DE FURO - FORNECIMENTO E INSTALAÇÃO. AF 12/2019	SINAPI	UN	6,00	118,51	711,06
<b>9.1.2</b>	<b>PORTAS DE VIDRO</b>						<b>12.258,55</b>
9.1.2.1	102185	PORTA DE ABRIR COM MOLA HIDRÁULICA, EM VIDRO TEMPERADO, 2 FOLHAS DE 90X210 CM, ESPESSURA DD 10MM, INCLUSIVE ACESSÓRIOS. AF 01/2021	SINAPI	UN	1,00	4.490,89	4.490,89
9.1.2.2	102184	PORTA DE ABRIR COM MOLA HIDRÁULICA, EM VIDRO TEMPERADO, 90X210 CM, ESPESSURA 10 MM, INCLUSIVE ACESSÓRIOS. AF 01/2021	SINAPI	UN	1,00	2.241,59	2.241,59
9.1.2.3	COMP-943753	CABINE ECLUSA DE VIDRO TEMPERADO 10mm, INCLUINDO PORTA	PRÓPRIA	un	1,00	5.526,07	5.526,07
<b>9.1.3</b>	<b>PORTÃO DE ENROROLAR AUTOMÁTICO - TRANSVISION</b>						<b>6.099,98</b>
9.1.3.1	74136/003	PORTA DE ACO CHAPA 24, DE ENROLAR, RAIADA TRANSVISION, LARGA COM ACABAMENTO EM PINTURA ELETROSTÁTICA AUTOMÁTICA	SINAPI	M2	5,61	1.087,34	6.099,98
<b>9.1.4</b>	<b>PORTAS DE ALUMÍNIO</b>						<b>1.155,69</b>
9.1.4.1	91341	PORTA EM ALUMÍNIO DE ABRIR TIPO VENEZIANA COM GUARNIÇÃO, FIXAÇÃO COM PARAFUSOS - FORNECIMENTO E INSTALAÇÃO. AF 12/2019	SINAPI	M2	2,16	535,04	1.155,69
<b>9.2</b>	<b>JANELAS</b>						<b>29.867,40</b>
<b>9.2.1</b>	<b>JANELAS DE ALUMÍNIO E VIDRO</b>						<b>29.867,40</b>
9.2.1.1	COMP-807451	PAINEL DE VIDRO FIXO TEMPERADO FUMMÊ 10MM, INCLUSIVE FERRAGEM, MONTAGEM E INSTALAÇÃO	PRÓPRIA	M <sup>2</sup>	1,95	1.437,11	2.802,36
9.2.1.2	102163	INSTALAÇÃO DE VIDRO LISO FUME, E = 4 MM, EM ESQUADRIA DE ALUMÍNIO OU PVC, FIXADO COM BAGUETE. AF 01/2021 P	SINAPI	M2	24,50	488,69	11.972,91
9.2.1.3	023387	FORNECIMENTO DE JANELA DE CORRER EM ALUMÍNIO NATURAL	SBC	M2	21,84	631,28	13.787,16
9.2.1.4	023390	FORNECIMENTO JANELA ALUMÍNIO MAXIM-AIR CONVENCIONAL	SBC	M2	2,80	466,06	1.304,97
<b>9.3</b>	<b>GRADES</b>						<b>14.659,20</b>

## PLANILHA ORÇAMENTÁRIA

 Divisão de Engenharia, Arquitetura e Cálculo	<b>OBRA:</b>	Construção da Promotoria da Comarca de Maués	<b>DATA :</b> 16/03/2021	<b>L.S. Hora:</b> 86,60%	
	<b>DESCRIÇÃO:</b>	Construção da Promotoria de Maués - Modelo 2 Promotoria 2021	<b>BDI :</b> 28,35%	<b>L.S. Mês:</b> 49,17%	
	<b>ENDEREÇO:</b>	Rua Guaránópolis S/N.	<b>FONTE</b>	<b>VERSÃO</b>	<b>REF.</b>
	<b>CLIENTE:</b>	Procuradoria Geral de Justiça do Estado do Amazonas	ORSE	2021/05	08/2021
	<b>OBSERVAÇÃO:</b>	Ajustado a Convenção coletiva 2021/2022 - AM000307/2021	SBC	2021/06 - Manaus	06/2021
	<b>UNIDADES:</b>	147.59M <sup>2</sup>	SEDOP	2021/03 COM DESONERAÇÃO	03/2021
	<b>VALOR POR UNIDADE:</b>	R\$ 6.587,36	SICRO	2021/01 COM DESONERAÇÃO	05/2021
		SINAPI	2021/07 COM DESONERAÇÃO	08/2021	
			COMPOSIÇÕES PRÓPRIAS		

ITEM	CÓDIGO	DESCRIÇÃO	FONTE	UNID	QUANTIDADE	PREÇO UNITÁRIO R\$	PREÇO TOTAL R\$
9.3.1	023310	FORNECIMENTO E COLOCACAO GRADES DE FERRO EM PORTAS E JANELAS	SBC	M2	32,48	451,33	14.659,20
<b>9.4</b>	<b>INSULFILM ANTI-VANDALISMO</b>						<b>3.542,06</b>
9.4.1	COMP-648626	PELICULA ADESIVA APLICADA EM VIDROS-TIPO INSULFILM ANTI-VANDALISMO	PRÓPRIA	m <sup>2</sup>	26,60	133,16	3.542,06
<b>9.5</b>	<b>PERSIANAS</b>						<b>5.134,44</b>
9.5.1	COMP-066495	Fornecimento e instalação de persianas de PVC texturizado, no modelo vertical, na cor Marfim, com lâminas de 9 mm de largura, acolhíveis e articuláveis para ambos os lados. Com movimento giratório em 180 graus, com trilho de alumínio anodizado, recolhimento das lâminas com corda nylon e corrente de polipropileno (para conexão inferior das lâminas)	PRÓPRIA	m <sup>2</sup>	34,58	148,48	5.134,44
<b>9.6</b>	<b>ESPELHOS</b>						<b>1.800,62</b>
9.6.1	190464	ESPELHO CRISTAL 4mm COM MOLDURA DE ALUMINIO	SBC	M2	3,47	518,91	1.800,62
<b>10</b>	<b>SOLEIRAS E PEITORIS</b>						<b>2.296,35</b>
<b>10.1</b>	<b>SOLEIRAS</b>						<b>1.011,56</b>
10.1.1	S02266	Soleira em granito cinza andorinha, l = 15 cm, e = 2 cm	ORSE	m	12,79	79,09	1.011,56
<b>10.2</b>	<b>BALCÃO DE ATENDIMENTO</b>						<b>1.284,79</b>
10.2.1	190404	BANCADA EM GRANITO PRETO SAO GABRIEL 3cm	SBC	M2	1,71	751,34	1.284,79
<b>11</b>	<b>INSTALAÇÕES HIDRÁULICAS</b>						<b>9.576,53</b>
<b>11.1</b>	<b>REDES DE ALIMENTAÇÃO</b>						<b>3.593,94</b>
11.1.1	S01488	Torneira de bóia p/caixa d'agua em pvc d = 1/2"	ORSE	un	2,00	26,21	52,42
11.1.2	S01222	Adaptador de pvc rígido roscável com flanges para caixa d'agua diam = 1/2"	ORSE	un	4,00	22,01	88,04
11.1.3	S01134	Joelho 90° de pvc rígido soldável, marrom diâm = 20mm	ORSE	un	4,00	6,97	27,88
11.1.4	89401	TUBO, PVC, SOLDÁVEL, DN 20MM, INSTALADO EM RAMAL DE DISTRIBUIÇÃO DE ÁGUA - FORNECIMENTO E INSTALAÇÃO. AF 12/2014	SINAPI	M	44,20	6,39	282,44
11.1.5	00006034	REGISTRO DE ESFERA DE PASSEIO, PVC PARA POLIETILENO, 20 MM	SINAPI	UN	2,00	14,73	29,46
11.1.6	89404	JOELHO 90 GRAUS, PVC, SOLDÁVEL, DN 20MM, INSTALADO EM RAMAL DE DISTRIBUIÇÃO DE ÁGUA - FORNECIMENTO E INSTALAÇÃO. AF 12/2014	SINAPI	UN	4,00	3,82	15,28
11.1.7	89438	TE, PVC, SOLDÁVEL, DN 20MM, INSTALADO EM RAMAL DE DISTRIBUIÇÃO DE ÁGUA - FORNECIMENTO E INSTALAÇÃO. AF 12/2014	SINAPI	UN	4,00	5,54	22,16
11.1.8	052951	CAIXA D'AGUA EM POLIETILENO 1500 LITROS COM TAMPA	SBC	UN	2,00	1.538,13	3.076,26
<b>11.2</b>	<b>MATERIAL NECESSÁRIO PARA EXECUTAR A REDE DE DISTRIBUIÇÃO</b>						<b>5.982,59</b>
11.2.1	S01050	Adaptador de pvc rígido soldável c/ flanges livres p/ caixa de água diâm = 40mm x 11/4"	ORSE	un	8,00	58,00	464,00
11.2.2	89538	ADAPTADOR CURTO COM BOLSA E ROSCA PARA REGISTRO, PVC, SOLDÁVEL, DN 25MM X 3/4, INSTALADO EM PRUMADA DE ÁGUA - FORNECIMENTO E INSTALAÇÃO. AF 12/2014	SINAPI	UN	18,00	3,27	58,86
11.2.3	S01080	Bucha de redução longa de pvc rígido soldável, marrom, diâm = 40 x 20mm	ORSE	un	9,00	14,38	129,42
11.2.4	89499	CURVA 90 GRAUS, PVC, SOLDÁVEL, DN 40MM, INSTALADO EM PRUMADA DE ÁGUA - FORNECIMENTO E INSTALAÇÃO. AF 12/2014	SINAPI	UN	2,00	18,20	36,40
11.2.5	89366	JOELHO 90 GRAUS COM BUCHA DE LATÃO, PVC, SOLDÁVEL, DN 25MM, X 3/4 INSTALADO EM RAMAL OU SUB-RAMAL DE ÁGUA - FORNECIMENTO E INSTALAÇÃO. AF 12/2014	SINAPI	UN	8,00	13,69	109,52
11.2.6	90373	JOELHO 90 GRAUS COM BUCHA DE LATÃO, PVC, SOLDÁVEL, DN 25MM, X 1/2 INSTALADO EM RAMAL OU SUB-RAMAL DE ÁGUA - FORNECIMENTO E INSTALAÇÃO. AF 12/2014	SINAPI	UN	2,00	12,44	24,88
11.2.7	89618	TÉ COM BUCHA DE LATÃO NA BOLSA CENTRAL, PVC, SOLDÁVEL, DN 25MM X 1/2, INSTALADO EM PRUMADA DE ÁGUA - FORNECIMENTO E INSTALAÇÃO. AF 12/2014	SINAPI	UN	1,00	13,77	13,77
11.2.8	89362	JOELHO 90 GRAUS, PVC, SOLDÁVEL, DN 25MM, INSTALADO EM RAMAL OU SUB-RAMAL DE ÁGUA - FORNECIMENTO E INSTALAÇÃO. AF 12/2014	SINAPI	UN	17,00	6,52	110,84
11.2.9	89497	JOELHO 90 GRAUS, PVC, SOLDÁVEL, DN 40MM, INSTALADO EM PRUMADA DE ÁGUA - FORNECIMENTO E INSTALAÇÃO. AF 12/2014	SINAPI	UN	5,00	10,27	51,35

## PLANILHA ORÇAMENTÁRIA

 <small>Divisão de Engenharia, Arquitetura e Cálculo</small>	<b>OBRA:</b>	Construção da Promotória da Comarca de Maués	<b>DATA :</b> 16/03/2021	<b>L.S. Hora:</b> 86,60%	
	<b>DESCRIÇÃO:</b>	Construção da Promotória de Maués - Modelo 2 Promotória 2021	<b>BDI :</b> 28,35%	<b>L.S. Mês:</b> 49,17%	
	<b>ENDEREÇO:</b>	Rua Guaranópolis S/N.	<b>FORTE</b>	<b>VERSÃO</b>	<b>REF.</b>
	<b>CLIENTE:</b>	Procuradoria Geral de Justiça do Estado do Amazonas	ORSE	2021/05	08/2021
	<b>OBSERVAÇÃO:</b>	Ajustado a Convenção coletiva 2021/2022 - AM000307/2021	SBC	2021/06 - Manaus	06/2021
	<b>UNIDADES:</b>	147.59M <sup>2</sup>	SEDOP	2021/03 COM DESONERAÇÃO	03/2021
	<b>VALOR POR UNIDADE:</b>	R\$ 6.587,36	SICRO	2021/01 COM DESONERAÇÃO	05/2021
		SINAPI	2021/07 COM DESONERAÇÃO	08/2021	
			COMPOSIÇÕES PRÓPRIAS		

ITEM	CÓDIGO	DESCRIÇÃO	FORTE	UNID	QUANTIDADE	PREÇO UNITÁRIO R\$	PREÇO TOTAL R\$
11.2.10	S01168	Tê 90° de pvc rígido soldável, marrom diâm = 25mm	ORSE	un	5,00	8,88	44,40
11.2.11	S01170	Tê 90° de pvc rígido soldável, marrom diâm = 40mm	ORSE	un	5,00	24,45	122,25
11.2.12	00011676	REGISTRO DE ESFERA, PVC, COM VOLANTE, VS, SOLDAVEL, DN 40 MM, COM CORPO DIVIDIDO	SINAPI	UN	5,00	64,30	321,50
11.2.13	S01030	Tubo pvc rígido soldável marrom p/ água, d = 40 mm (1 1/4")	ORSE	m	85,00	40,67	3.456,95
11.2.14	S01028	Tubo pvc rígido soldável marrom p/ água, d = 25 mm (3/4")	ORSE	m	75,91	13,68	1.038,45
<b>12</b>	<b>INSTALAÇÕES SANITÁRIAS</b>						<b>15.475,98</b>
<b>12.1</b>	<b>REDE DE ESGOTO SANITÁRIO</b>						<b>6.637,72</b>
12.1.1	89812	CURVA LONGA 90 GRAUS, PVC, SERIE NORMAL, ESGOTO PREDIAL, DN 100 MM, JUNTA ELÁSTICA, FORNECIDO E INSTALADO EM PRUMADA DE ESGOTO SANITÁRIO OU VENTILAÇÃO. AF 12/2014	SINAPI	UN	6,00	46,71	280,26
12.1.2	89726	JOELHO 45 GRAUS, PVC, SERIE NORMAL, ESGOTO PREDIAL, DN 40 MM, JUNTA SOLDÁVEL, FORNECIDO E INSTALADO EM RAMAL DE DESCARGA OU RAMAL DE ESGOTO SANITÁRIO. AF 12/2014	SINAPI	UN	4,00	5,71	22,84
12.1.3	89732	JOELHO 45 GRAUS, PVC, SERIE NORMAL, ESGOTO PREDIAL, DN 50 MM, JUNTA ELÁSTICA, FORNECIDO E INSTALADO EM RAMAL DE DESCARGA OU RAMAL DE ESGOTO SANITÁRIO. AF 12/2014	SINAPI	UN	2,00	8,88	17,76
12.1.4	89801	JOELHO 90 GRAUS, PVC, SERIE NORMAL, ESGOTO PREDIAL, DN 50 MM, JUNTA ELÁSTICA, FORNECIDO E INSTALADO EM PRUMADA DE ESGOTO SANITÁRIO OU VENTILAÇÃO. AF 12/2014	SINAPI	UN	3,00	5,60	16,80
12.1.5	89785	JUNÇÃO SIMPLES, PVC, SERIE NORMAL, ESGOTO PREDIAL, DN 50 X 50 MM, JUNTA ELÁSTICA, FORNECIDO E INSTALADO EM RAMAL DE DESCARGA OU RAMAL DE ESGOTO SANITÁRIO. AF 12/2014	SINAPI	UN	2,00	17,16	34,32
12.1.6	S04280	Caixa sifonada em pvc, 100x150x50mm, acabamento branco, c/grelha e porta grelha	ORSE	un	5,00	35,53	177,65
12.1.7	S09365	Caixa sifonada em pvc, 150x185x75mm, acabamento branco, com tampa cega	ORSE	un	1,00	71,85	71,85
12.1.8	S01666	Terminal de ventilação em pvc rígido c/ anéis, para esgoto primário, diâm = 50mm	ORSE	un	4,00	10,29	41,16
12.1.9	S01595	Vedação para saída de vaso sanitário em pvc rígido soldável, para esgoto primário, diâm = 100mm	ORSE	un	4,00	15,61	62,44
12.1.10	I02014	Sifão cromado para lavatório, DECA ref.1680C 1 x 1 1/2 ou similar	ORSE	un	4,00	216,59	866,36
12.1.11	91792	(COMPOSIÇÃO REPRESENTATIVA) DO SERVIÇO DE INSTALAÇÃO DE TUBO DE PVC, SÉRIE NORMAL, ESGOTO PREDIAL, DN 40 MM (INSTALADO EM RAMAL DE DESCARGA OU RAMAL DE ESGOTO SANITÁRIO), INCLUSIVE CONEXÕES, CORTES E FIXAÇÕES, PARA PRÉDIOS. AF 10/2015	SINAPI	M	8,35	42,65	356,13
12.1.12	91793	(COMPOSIÇÃO REPRESENTATIVA) DO SERVIÇO DE INSTALAÇÃO DE TUBO DE PVC, SÉRIE NORMAL, ESGOTO PREDIAL, DN 50 MM (INSTALADO EM RAMAL DE DESCARGA OU RAMAL DE ESGOTO SANITÁRIO), INCLUSIVE CONEXÕES, CORTES E FIXAÇÕES PARA PRÉDIOS. AF 10/2015	SINAPI	M	20,35	65,12	1.325,19
12.1.13	91790	(COMPOSIÇÃO REPRESENTATIVA) DO SERVIÇO DE INSTALAÇÃO DE TUBOS DE PVC, SÉRIE R, ÁGUA PLUVIAL, DN 100 MM (INSTALADO EM RAMAL DE ENCAMINHAMENTO, OU CONDUTORES VERTICAIS), INCLUSIVE CONEXÕES, CORTES E FIXAÇÕES, PARA PRÉDIOS. AF 10/2015	SINAPI	M	32,80	55,58	1.823,02
12.1.14	00035277	CAIXA DE GORDURA EM PVC, DIAMETRO MINIMO 300 MM, DIAMETRO DE SAIDA 100 MM, CAPACIDADE APROXIMADA 18 LITROS, COM TAMPA	SINAPI	UN	1,00	535,08	535,08
12.1.15	COMP-597467	CAIXA DE INSPEÇÃO EM CONCRETO PRÉ-MOLDADO DN 60CM COM TAMPA H= 60CM - FORNECIMENTO E INSTALAÇÃO (UN)	PRÓPRIA	UN	3,00	335,62	1.006,86
<b>12.2</b>	<b>REDE DE ESGOTO(FOSSA E SUMIDORO)</b>						<b>8.838,26</b>
12.2.1	00039362	FOSSA SEPTICA, SEM FILTRO, PARA 8 A 14 CONTRIBUINTES, CILINDRICA, COM TAMPA, EM POLIETILENO DE ALTA DENSIDADE (PEAD), CAPACIDADE APROXIMADA DE 3000 LITROS (NBR 7229)	SINAPI	UN	1,00	4.237,46	4.237,46
12.2.2	00039367	FILTRO ANAERÓBIO, EM POLIETILENO DE ALTA DENSIDADE (PEAD), CAPACIDADE *5000* LITROS (NBR 13969)	SINAPI	UN	1,00	4.600,80	4.600,80
<b>13</b>	<b>APARELHOS E METAIS</b>						<b>15.454,92</b>
<b>13.1</b>	<b>APARELHOS</b>						<b>11.497,27</b>



## PLANILHA ORÇAMENTÁRIA

 Divisão de Engenharia, Arquitetura e Cálculo	<b>OBRA:</b>	Construção da Promotória da Comarca de Maués	<b>DATA:</b> 16/03/2021	<b>L.S. Hora:</b> 86,60%	
	<b>DESCRIÇÃO:</b>	Construção da Promotória de Maués - Modelo 2 Promotória 2021	<b>BDI:</b> 28,35%	<b>L.S. Mês:</b> 49,17%	
	<b>ENDEREÇO:</b>	Rua Guaránópolis S/N.	<b>FORTE</b>	<b>VERSÃO</b>	<b>REF.</b>
	<b>CLIENTE:</b>	Procuradoria Geral de Justiça do Estado do Amazonas	ORSE	2021/05	08/2021
	<b>OBSERVAÇÃO:</b>	Ajustado a Convenção coletiva 2021/2022 - AM000307/2021	SBC	2021/06 - Manaus	06/2021
	<b>UNIDADES:</b>	147.59M²	SEDOP	2021/03 COM DESONERAÇÃO	03/2021
	<b>VALOR POR UNIDADE:</b>	R\$ 6.587,36	SICRO	2021/01 COM DESONERAÇÃO	05/2021
			SINAPI	2021/07 COM DESONERAÇÃO	08/2021
			COMPOSIÇÕES PRÓPRIAS		

ITEM	CÓDIGO	DESCRIÇÃO	FORTE	UNID	QUANTIDADE	PREÇO UNITÁRIO R\$	PREÇO TOTAL R\$
13.1.1	95471	VASO SANITARIO SIFONADO CONVENCIONAL PARA PCD SEM FURO FRONTAL COM LOUÇA BRANCA - FORNECIMENTO E INSTALAÇÃO.	SINAPI	UN	2,00	572,43	1.144,86
13.1.2	95469	VASO SANITARIO SIFONADO CONVENCIONAL COM LOUÇA BRANCA - FORNECIMENTO E INSTALAÇÃO. AF 10/2016	SINAPI	UN	3,00	479,07	1.437,21
13.1.3	93441	BANCADA GRANITO CINZA 150 X 60 CM, COM CUBA DE EMBUTIR DE AÇO, VÁLVULA AMERICANA EM METAL, SIFÃO FLEXÍVEL EM PVC, ENGATE FLEXÍVEL 30 CM, TORNEIRA CROMADA LONGA, DE PAREDE, 1/2 OU 3/4, P/ COZINHA, PADRÃO POPULAR - FORNEC. E INSTALAÇÃO. AF 01/2020	SINAPI	UN	1,00	1.015,29	1.015,29
13.1.4	COMP-049177	BANCADA DE GRANITO COM CUBA DE SEMIENCAIXE E ACESSÓRIOS	PRÓPRIA	UN	3,00	1.550,66	4.651,98
13.1.5	COMP-620239	LAVATÓRIO LOUÇA BRANCA SUSPENSO, *45 X *35CM OU EQUIVALENTE, PARA BANHEIRO PNE, INCLUSO SIFÃO TIPO GARRAFA EM PVC, VÁLVULA E ENGATE FLEXÍVEL 30CM EM PLÁSTICO E TORNEIRA CROMADA DE MESA, PADRÃO POPULAR - FORNECIMENTO E INSTALAÇÃO	PRÓPRIA	un	2,00	753,86	1.507,72
13.1.6	86889	BANCADA DE GRANITO SÃO GABRIEL POLIDO PARA PIA DE COZINHA 1,50 X 0,60 M COM PIA e ACESSÓRIOS - FORNECIMENTO E INSTALAÇÃO.	SINAPI	UN	1,00	1.740,21	1.740,21
<b>13.2</b>	<b>METAIS</b>						<b>3.957,65</b>
13.2.1	S89987S	Registro de gaveta bruto, latão, roscável, 3/4", com acabamento e canopla cromados. fornecido e instalado em ramal de água. af 12/2014	ORSE	un	4,00	85,53	342,12
13.2.2	COMP-678754	Kit de acessórios para banheiros	PRÓPRIA	Un	5,00	339,41	1.697,05
13.2.3	COMP-218015	Conjunto Acessórios para Banheiro PNE	PRÓPRIA	CONJ	2,00	959,24	1.918,48
<b>14</b>	<b>INSTALAÇÕES ELÉTRICAS</b>						<b>159.169,22</b>
<b>14.1</b>	<b>REDE ELÉTRICA</b>						<b>47.381,61</b>
14.1.1	93137	PONTO DE ILUMINAÇÃO RESIDENCIAL INCLUINDO INTERRUPTOR SIMPLES (2 MÓDULOS), CAIXA ELÉTRICA, ELETRODUTO, CABO, RASGO, QUEBRA E CHUMBAMENTO (EXCLUINDO LUMINÁRIA E LÂMPADA). AF 01/2016	SINAPI	UN	60,00	78,77	4.726,20
14.1.2	93142	PONTO DE TOMADA RESIDENCIAL INCLUINDO TOMADA (2 MÓDULOS) 10A/250V, CAIXA ELÉTRICA, ELETRODUTO, CABO, RASGO, QUEBRA E CHUMBAMENTO. AF 01/2016	SINAPI	UN	33,00	159,72	5.270,76
14.1.3	93143	PONTO DE TOMADA RESIDENCIAL INCLUINDO TOMADA 20A/250V, CAIXA ELÉTRICA, ELETRODUTO, CABO, RASGO, QUEBRA E CHUMBAMENTO. AF 01/2016	SINAPI	UN	19,00	146,58	2.785,02
14.1.4	S11138	Entrada de energia elétrica trifásica demanda entre 26,6 e 38,1 kw - Rev 01	ORSE	un	1,00	3.633,59	3.633,59
14.1.5	065455	DISJUNTOR CAIXA MOLDADA TRIPOLAR 630A DWP630L-630-3 WEG	SBC	UN	1,00	2.009,78	2.009,78
14.1.6	83463	QUADRO DE DISTRIBUIÇÃO DE ENERGIA EM CHAPA DE AÇO GALVANIZADO, COM BARRAMENTO TRIFÁSICO, NEUTRO E TERRA - FORNECIMENTO E INSTALAÇÃO	SINAPI	UN	2,00	4.019,22	8.038,44
14.1.7	S11301	Luminária em LED slim p/ iluminação púb.03 petalas,50W,lentes policarbonato,corpo alumínio,pint.anti-incrustantes, grau de prot. IP67, IK09,temp-cor 5000°K, IRC =>70%,v.útil 50.000 h,linha Street-Light (PICO-LE- LMSL-80), com poste de aço e base de concreto.	ORSE	un	4,00	1.479,20	5.916,80
14.1.8	060637	ARANDELA 5 VIDROS EXTERNA MURO PAREDE ALUMINIO BRANCO+PAR 20	SBC	UN	8,00	159,98	1.279,84
14.1.9	COMP-405043	Refletor LED de 150w	PRÓPRIA	Un	4,00	348,29	1.393,16
14.1.10	COMP-194107	Luminária a LED tipo plafon 60x60cm 48w. Completa, com driver multitensão (100-250V) integrados à luminária. 30.000h de uso.	PRÓPRIA	Un	21,00	259,45	5.448,45
14.1.11	CP-9013- COMP-194107	Luminária a LED tipo plafon 30x60cm 48w. Completa, com driver multitensão (100-250V) integrados à luminária. 30.000h de uso.	PRÓPRIA	Un	15,00	307,41	4.611,15
14.1.12	COMP-488982	Luminária a LED tipo plafon 30x30cm 36w. Completa, com driver multitensão (100-250V) integrados à luminária. 30.000h de uso.	PRÓPRIA	Un	11,00	66,92	736,12
14.1.13	COMP-38937570	CAIXA DE PASSAGEM 30X30X40 COM TAMPA E DRENO BRITA	SINAPI	UN	7,00	218,90	1.532,30
<b>14.2</b>	<b>REDE LÓGICA DE DADOS E VOZ/ CFTV E TV /SOM</b>						<b>11.191,67</b>
14.2.1	COMP-849515	Entrada Rede de Fibra Informática	PRÓPRIA	Un	1,00	1.897,15	1.897,15
14.2.2	059455	PONTO DE REDE - INCLUINDO RASGO, QUEBRA, CHUMBAMENTO, ELETRODUTO, CABO, CX 2" x 4" + 2 TOMADAS RJ-45 KEYSTONE E CERTIFICAÇÃO DO PONTO COM EMISSÃO DE RELATÓRIO	SBC	UN	18,00	490,82	8.834,76
14.2.3	COMP-363325	QUADRO TELEFÔNICO COMPLETO 40x40x13cm	PRÓPRIA	Un	1,00	459,76	459,76

**PLANILHA ORÇAMENTÁRIA**

 <p>Divisão de Engenharia, Arquitetura e Cálculo</p>	<b>OBRA:</b>	Construção da Promotoria da Comarca de Maués	<b>DATA :</b> 16/03/2021	<b>L.S. Hora:</b> 86,60%	
	<b>DESCRIÇÃO:</b>	Construção da Promotoria de Maués - Modelo 2 Promotoria 2021	<b>BDI :</b> 28,35%	<b>L.S. Mês:</b> 49,17%	
	<b>ENDEREÇO:</b>	Rua Guaránópolis S/N.	<b>FONTE</b>	<b>VERSÃO</b>	<b>REF.</b>
	<b>CLIENTE:</b>	Procuradoria Geral de Justiça do Estado do Amazonas	ORSE	2021/05	08/2021
	<b>OBSERVAÇÃO:</b>	Ajustado a Convenção coletiva 2021/2022 - AM000307/2021	SBC	2021/06 - Manaus	06/2021
	<b>UNIDADES:</b>	147.59M²	SEDOP	2021/03 COM DESONERAÇÃO	03/2021
	<b>VALOR POR UNIDADE:</b>	R\$ 6.587,36	SICRO	2021/01 COM DESONERAÇÃO	05/2021
		SINAPI	2021/07 COM DESONERAÇÃO	08/2021	
			COMPOSIÇÕES PRÓPRIAS		

ITEM	CÓDIGO	DESCRIÇÃO	FONTE	UNID	QUANTIDADE	PREÇO UNITÁRIO R\$	PREÇO TOTAL R\$
<b>14.3</b>	<b>SISTEMA DE PROTEÇÃO (ATERRAMENTO)</b>						<b>7.974,85</b>
14.3.1	COMP-747559	Rede de aterramento unidade 2 promotorias	PRÓPRIA	Un	1,00	7.974,85	7.974,85
<b>14.4</b>	<b>MÁQUINAS E EQUIPAMENTOS</b>						<b>92.621,09</b>
<b>14.4.1</b>	<b>EQUIPAMENTOS LOGICA E TELEFONIA</b>						<b>18.476,68</b>
14.4.1.1	S08493	FORNECIMENTO E INSTALAÇÃO DE RACK DE PISO 19" x 44U x 670mm - INCLUSIVE ACESSÓRIOS - BDI = 17,75	ORSE	un	1,00	7.070,19	7.070,19
14.4.1.2	COMP-504603	Switch Hp 24 Portas 1920s-48g J1386a 10/100/1000 4sfp Poe - BDI = 17,75	PRÓPRIA	Un	1,00	4.194,27	4.194,27
14.4.1.3	COMP-945137	Nobreak 1.5Kva Apc Smc 1500I2U-Br Lcd Mono 230V para Rack - BDI = 17,75	PRÓPRIA	Un	1,00	3.078,89	3.078,89
14.4.1.4	I058894	ACCESS POINT WIRELESS TP-LINK AC1750 DUAL BAND EAP245 - BDI = 17,75	SBC	UN	2,00	1.126,10	2.252,20
14.4.1.5	COMP-651505	Central Telefônica Pabx Ip Intelbras Cip 850 Gateway Voip - BDI = 17,75	PRÓPRIA	Un	1,00	1.881,13	1.881,13
<b>14.4.2</b>	<b>SEGURANÇA (INFRA-ESTRUTURA E EQUIPAMENTOS)</b>						<b>28.928,58</b>
14.4.2.1	MPAM-INFO002	Fornecimento e instalação de sistema CFTV com câmeras e 32 Canais - BDI = 17,75	PRÓPRIA	un	1,00	13.016,20	13.016,20
14.4.2.2	S04713	Concertina em aço galvanizado, espiral de Ø = 450mm, 3 cliques p/ espiral, lâmina de 30mm e fio interno de 2,50mm, inclusive instalação	ORSE	m	80,00	41,07	3.285,60
14.4.2.3	COMP-058422	Porta detectora de metais - fornecimento e instalação - BDI = 17,75	PRÓPRIA	un	1,00	12.626,78	12.626,78
<b>14.4.3</b>	<b>ENERGIA AUXILIAR/REUSO DE ÁGUA</b>						<b>21.220,56</b>
14.4.3.1	COMP-318779	Gerador de energia Solar Grid-tie para conexão a rede pública (140~160kWh/mês) - BDI = 17,75	PRÓPRIA	un	1,00	17.863,41	17.863,41
14.4.3.2	COMP-505544	Sistema de reuso de água da chuva - BDI = 17,75	PRÓPRIA	un	1,00	3.357,15	3.357,15
<b>14.4.4</b>	<b>SISTEMA DE REFRIGERAÇÃO/EQUIPAMENTOS</b>						<b>23.995,27</b>
14.4.4.1	00043191	AR CONDICIONADO SPLIT ON/OFF, HI-WALL (PAREDE), 18000 BTUS/H, CICLO FRIO, 60 HZ, CLASSIFICACAO ENERGETICA A - SELO PROCEL, GAS HFC, CONTROLE S/ FIO - BDI = 17,75	SINAPI	UN	4,00	2.712,12	10.848,48
14.4.4.2	00043192	AR CONDICIONADO SPLIT ON/OFF, HI-WALL (PAREDE), 24000 BTUS/H, CICLO FRIO, 60 HZ, CLASSIFICACAO ENERGETICA A - SELO PROCEL, GAS HFC, CONTROLE S/ FIO - BDI = 17,75	SINAPI	UN	2,00	3.552,65	7.105,30
14.4.4.3	00043195	AR CONDICIONADO SPLIT ON/OFF, CASSETE (TETO), FRIO 4 VIAS 18000 BTUS/H, CLASSIFICACAO ENERGETICA C - SELO PROCEL, GAS HFC, CONTROLE S/ FIO	SINAPI	UN	1,00	6.041,49	6.041,49
<b>15</b>	<b>INSTALAÇÕES DE COMBATE A INCÊNDIO</b>						<b>2.023,97</b>
<b>15.1</b>	<b>ACESSÓRIOS E EQUIPAMENTOS PARA INCENDIO</b>						<b>2.023,97</b>
15.1.1	S11853	Placa de sinalizacao de segurança contra incendio, fotoluminescente, retangular, *20 x 40* cm, em pvc *2* mm anti-chamas (símbolos, cores e pictogramas conforme nbr 13434)	ORSE	Un	4,00	53,60	214,40
15.1.2	I11558	Fita de demarcação PVC 15mmx50m - (amarela, vermelha, branca, preta, etc.)	ORSE	m	12,00	0,54	6,48
15.1.3	00010886	EXTINTOR DE INCENDIO PORTATIL COM CARGA DE AGUA PRESSURIZADA DE 10 L, CLASSE A	SINAPI	UN	1,00	168,46	168,46
15.1.4	00010889	EXTINTOR DE INCENDIO PORTATIL COM CARGA DE GAS CARBONICO CO2 DE 6 KG, CLASSE BC	SINAPI	UN	1,00	577,58	577,58
15.1.5	MPAM - INC - 001	SUPORTE DE PAREDE PARA EXTINTOR	SBC	UN	2,00	7,71	15,42
15.1.6	060062	LUMINARIA DE EMERGENCIA 2XLED 1200 BATERIA SELADA SEGURIMAX	SBC	UN	3,00	347,21	1.041,63
<b>16</b>	<b>PAVIMENTAÇÃO</b>						<b>87.356,82</b>
<b>16.1</b>	<b>PISO - INTERNO</b>						<b>30.041,48</b>
16.1.1	94782	(COMPOSIÇÃO REPRESENTATIVA) DO SERVIÇO DE CONTRAPISO EM ARGAMASSA TRAÇO 1:4 (CIMENTO E AREIA) ESPESSURA 7CM. AF 10/2014	SINAPI	M2	147,59	55,73	8.225,19
16.1.2	87261	REVESTIMENTO CERÂMICO PARA PISO COM PLACAS TIPO PORCELANATO DE DIMENSÕES 60X60 CM APLICADA EM AMBIENTES DE ÁREA MENOR QUE 5 M². AF 06/2014	SINAPI	M2	23,97	194,53	4.662,88
16.1.3	87263	REVESTIMENTO CERÂMICO PARA PISO COM PLACAS TIPO PORCELANATO DE DIMENSÕES 60X60 CM APLICADA EM AMBIENTES DE ÁREA MAIOR QUE 10 M². AF 06/2014	SINAPI	M2	99,21	172,90	17.153,41
<b>16.2</b>	<b>PISO - EXTERNO</b>						<b>57.315,34</b>
16.2.1	00036178	PISO PODOTATIL DE CONCRETO - DIRECIONAL E ALERTA, *40 X 40 X 2,5* CM	SINAPI	UN	130,00	15,59	2.026,70

PLANILHA ORÇAMENTÁRIA			
 <small>Divisão de Engenharia, Arquitetura e Cálculo</small>	OBRA:	Construção da Promotória da Comarca de Maués	DATA : 16/03/2021 L.S. Hora: 86,60%
	DESCRIÇÃO:	Construção da Promotória de Maués - Modelo 2 Promotória 2021	BDI : 28,35% L.S. Mês: 49,17%
	ENDEREÇO:	Rua Guaránópolis S/N.	<b> FONTE</b>
	CLIENTE:	Procuradoria Geral de Justiça do Estado do Amazonas	<b> VERSÃO</b>
	OBSERVAÇÃO:	Ajustado a Convenção coletiva 2021/2022 - AM000307/2021	<b> REF.</b>
	UNIDADES:	147.59M <sup>2</sup>	ORSE
	VALOR POR UNIDADE:	R\$ 6.587,36	SBC
		SEDOP	2021/05
		SICRO	2021/06 - Manaus
		SINAPI	2021/03 COM DESONERAÇÃO
			2021/01 COM DESONERAÇÃO
			2021/07 COM DESONERAÇÃO
			COMPOSIÇÕES PRÓPRIAS

ITEM	CÓDIGO	DESCRIÇÃO	FONTE	UNID	QUANTIDADE	PREÇO UNITÁRIO R\$	PREÇO TOTAL R\$
16.2.2	98504	PLANTIO DE GRAMA EM PLACAS. AF_05/2018	SINAPI	M2	254,00	9,60	2.438,40
16.2.3	92404	EXECUÇÃO DE PÁTIO/ESTACIONAMENTO EM PISO INTERTRAVADO, COM BLOCO 16 FACES DE 22 X 11 CM, ESPESSURA 8 CM. AF 12/2015	SINAPI	M2	69,38	90,65	6.289,30
16.2.4	92392	EXECUÇÃO DE PAVIMENTO EM PISO INTERTRAVADO, COM BLOCO PISOGRAMA DE 35 X 25 CM, ESPESSURA 8 CM. AF 12/2015	SINAPI	M2	57,38	150,67	8.645,44
16.2.5	94998	EXECUÇÃO DE PASSEIO (CALÇADA) OU PISO DE CONCRETO COM CONCRETO MOLDADO IN LOCO, FEITO EM OBRA, ACABAMENTO CONVENCIONAL, ESPESSURA 12 CM, ARMADO. AF 07/2016	SINAPI	M2	235,50	161,00	37.915,50
<b>17</b>	<b>PINTURA</b>						<b>35.677,47</b>
17.1	S07695	Pintura de Gradil Metálico, confeccionado com barras chata 1 1/4" x 3/16", em módulos 16x16cm, ou tijolinho 20x10cm, com 01 demão de tinta anti-corrosiva - zarcão e 02 demãos de esmalte sintético (medir somente uma vez)	ORSE	m2	47,50	24,45	1.161,38
17.2	S08146	Pintura para interiores, sobre paredes, com lixamento, aplicação de 01 demão de líquido selador acrílico, 02 demãos de massa acrílica e 02 demãos de tinta acrílica convencional - Rev 01	ORSE	m2	378,14	37,23	14.078,15
17.3	S02295	Pintura para exteriores, sobre paredes, com lixamento, aplicação de 01 demão de selador acrílico, 02 demãos de massa acrílica e 02 demãos de tinta acrílica convencional - Rev 03	ORSE	m2	523,04	37,23	19.472,78
17.4	S03738	Pintura de proteção sobre superfícies metálicas com aplicação de 01 demão de tinta epoxi fundo óxido de ferro - R1	ORSE	m2	75,71	11,80	893,38
17.5	102209	PINTURA TINTA DE ACABAMENTO (PIGMENTADA) ESMALTE SINTÉTICO ACETINADO EM MADEIRA, 1 DEMÃO. AF 01/2021	SINAPI	M2	3,78	5,28	19,96
17.6	102197	PINTURA FUNDO NIVELADOR ALQUÍDICO BRANCO EM MADEIRA. AF 01/2021	SINAPI	M2	3,78	13,71	51,82
<b>18</b>	<b>DRENAGEM</b>						<b>31.012,84</b>
18.1	055360	CAIXA DRENAGEM 1,60x1,60x0,85m EM ALVENARIA, FUNDO CONCRETO	SBC	UN	5,00	2.252,03	11.260,15
18.2	055358	CAIXA DRENAGEM EM CONCRETO 1,75x1,75x0,95m	SBC	UN	1,00	4.502,58	4.502,58
18.3	055358	CAIXA DRENAGEM EM CONCRETO 1,75x1,75x1,25m	SBC	UN	1,00	6.427,52	6.427,52
18.4	91790	(COMPOSIÇÃO REPRESENTATIVA) DO SERVIÇO DE INSTALAÇÃO DE TUBOS DE PVC, SÉRIE R, ÁGUA PLUVIAL, DN 100 MM (INSTALADO EM RAMAL DE ENCAMINHAMENTO, OU CONDUTORES VERTICAIS), INCLUSIVE CONEXÕES, CORTES E FIXAÇÕES, PARA PRÉDIOS. AF 10/2015	SINAPI	M	79,03	55,58	4.392,49
18.5	S09980	Dreno profundo 50x50cm c/ tubo de pvc kananet ø 200mm, bidim. areia grossa e brita	ORSE	m	15,00	124,20	1.863,00
18.6	M2628	Grelha de piso em PVC de 20 x 50 cm para pedestres	SICRO	un	30,00	85,57	2.567,10
<b>19</b>	<b>IDENTIFICAÇÃO VISUAL</b>						<b>23.297,26</b>
19.1	00010849	PLACA DE INAUGURAÇÃO EM AÇO INOX *60X 70*CM - BDI = 17,75	SINAPI	UN	1,00	1.271,71	1.271,71
19.2	S10719	Placa de indicativa em acrílico e adesivo, com sinalização para deficientes, dim.: 12 x 30 cm	ORSE	Un	11,00	56,05	616,55
19.3	S10769	Logomarca do MPAM, confeccionada em ACM, med. Ø 1.750,00mm para a fixação em fachada - Fornecimento e instalação	ORSE	un	1,00	14.717,25	14.717,25
19.4	I11392	Adesivo em vinil para plotagem em letreiro de chapa galvanizada (c/aplicação)	ORSE	m2	0,78	164,17	128,05
19.5	COMP-93770764	Letras em chapa de aço galvanizado pintada em cor padrão do MP/AM - Rotis Serif 65 BOLD de 10 a 20 cm - fornecimento e instalação	PRÓPRIA	un	83,00	19,28	1.600,24
19.6	S10563	Mapa tátil em ferro fundido medindo 70 x 50cm, com suporte em chapa em ferro 1" e tubo de ferro galvanizado ø=4", pintados e placa em granito cinza andorinha	ORSE	un	1,00	4.963,46	4.963,46
<b>20</b>	<b>LIMPEZA</b>						<b>4.800,99</b>
20.1	210023	LIMPEZA FINAL DE OBRAS	SBC	M2	188,57	25,46	4.800,99
<b>21</b>	<b>PAISAGISMO</b>						<b>610,58</b>
21.1	00038640	MUDA DE ARBUSTO, PINGO DE OURO/ VIOLETEIRA, H = *10 A 20* CM	SINAPI	UN	6,00	5,97	35,82
21.2	COMP-000315	PLANTIO DE MINI - PALMEIRA COM ALTURA DE MUDA IGUAL A 1,00 M	PRÓPRIA	UN	2,00	287,38	574,76

## PLANILHA ORÇAMENTÁRIA

 <small>Divisão de Engenharia, Arquitetura e Cálculo</small>	<b>OBRA:</b>	Construção da Promotória da Comarca de Maués	<b>DATA :</b> 16/03/2021	<b>L.S. Hora:</b> 86,60%	
	<b>DESCRIÇÃO:</b>	Construção da Promotória de Maués - Modelo 2 Promotória 2021	<b>BDI :</b> 28,35%	<b>L.S. Mês:</b> 49,17%	
	<b>ENDEREÇO:</b>	Rua Guaranópolis S/N.	<b>FONTE</b>	<b>VERSÃO</b>	<b>REF.</b>
	<b>CLIENTE:</b>	Procuradoria Geral de Justiça do Estado do Amazonas	ORSE	2021/05	08/2021
	<b>OBSERVAÇÃO:</b>	Ajustado a Convenção coletiva 2021/2022 - AM000307/2021	SBC	2021/06 - Manaus	06/2021
	<b>UNIDADES:</b>	147.59M <sup>2</sup>	SEDOP	2021/03 COM DESONERAÇÃO	03/2021
	<b>VALOR POR UNIDADE:</b>	R\$ 6.587,36	SICRO	2021/01 COM DESONERAÇÃO	05/2021
		SINAPI	2021/07 COM DESONERAÇÃO	08/2021	
			COMPOSIÇÕES PRÓPRIAS		

ITEM	CÓDIGO	DESCRIÇÃO	FONTE	UNID	QUANTIDADE	PREÇO UNITÁRIO R\$	PREÇO TOTAL R\$
						<b>VALOR SEM ENCARGOS:</b>	<b>667.226,90</b>
						<b>VALOR ENCARGOS:</b>	<b>96.195,65</b>
						<b>VALOR BDI TOTAL:</b>	<b>208.805,49</b>
						<b>VALOR TOTAL:</b>	<b>972.228,04</b>
<b>Novecentos e Setenta e Dois Mil Duzentos e Vinte e Oito reais e Quatro centavos</b>							

Eng. Paulo Augusto Lopes  
 CREA 6.028-D AM/RR  
 Chefe DEAC

## PLANILHA ORÇAMENTÁRIA

<b>OBRA:</b>	Construção da Promotoria da Comarca de Maués	<b>DATA :</b> 16/03/2021 <b>BDI :</b> 28,35% <b>L.S. Hora:</b> 86,60% <b>L.S. Mês:</b> 49,17%	<b>FONTE</b>	<b>VERSÃO</b>	<b>DATA REF.</b>
<b>DESCRIÇÃO:</b>	Construção da Promotoria de Maués - Modelo 2 Promotoria 2021		ORSE	2021/05	08/2021
<b>ENDEREÇO:</b>	Rua Guaranópolis S/N.		SBC	2021/06 - Manaus	06/2021
<b>CLIENTE:</b>	Procuradoria Geral de Justiça do Estado do Amazonas		SEDOP	2021/03 COM DESONERAÇÃO	03/2021
<b>OBSERVAÇÃO:</b>	Ajustado a Convenção coletiva 2021/2022 - AM000307/2021		SICRO NOVO	2021/01 COM DESONERAÇÃO	05/2021
<b>UNIDADES:</b>	147.59M <sup>2</sup>		SINAPI	2021/07 COM DESONERAÇÃO	08/2021
<b>VALOR POR UNIDADE:</b>	R\$ 6.587,36			COMPOSIÇÕES PRÓPRIAS	

ITEM	CÓDIGO	DESCRIÇÃO	FONTE	UNIDADE	QTD	VALOR UNITÁRIO R\$		PREÇO TOTAL R\$	
						SEM BDI	COM BDI	SEM BDI	COM BDI
<b>1</b>		<b>ADMINISTRAÇÃO DA OBRA</b>						<b>140.297,04</b>	<b>180.071,40</b>
<b>1.1</b>		<b>ADMINISTRAÇÃO LOCAL</b>						<b>93.129,28</b>	<b>119.531,44</b>
1.1.1	011008	EQUIPE DE OBRA-ENGENHEIRO/MESTRE/APONTADOR+2 VIGIAS	SBC	MES	4,00	23.282,32	29.882,86	93.129,28	119.531,44
<b>1.2</b>		<b>ALIMENTAÇÃO, TRANSPORTE, EPI'S E FERRAMENTAIS</b>						<b>41.189,96</b>	<b>52.867,46</b>
1.2.1	MPAM - 001	EPI e Ferramental	PRÓPRIA	Mês	3,00	2.250,05	2.887,94	6.750,15	8.663,82
1.2.2	MPAM 05/2016	Taxas e Emolumentos	PRÓPRIA	un	1,00	393,54	505,11	393,54	505,11
1.2.3	014022	CONSUMO CAFÉ MATINAL,ALMOÇO,E VALE-TRANSPORTE PARA OPERÁRIO	SBC	DIA	880,00	27,70	35,55	24.376,00	31.284,00
1.2.4	COMP-338425	Complementares (Cursos, Exames e Seguros)	PRÓPRIA	H	13.067,93	0,74	0,95	9.670,27	12.414,53
<b>1.3</b>		<b>MOBILIZAÇÃO / DESMOBILIZAÇÃO</b>						<b>5.977,80</b>	<b>7.672,50</b>
1.3.1	COMP-505167	Mobilização e desmobilização de equipamentos via fluvial - Manaus / , Itacoatiara, Uricuritiba, Parintins, Maués (ida e volta), balsa fretada c/ empurrador de 315HP p/ 500 ton	PRÓPRIA	T/KM	30,00	199,26	255,75	5.977,80	7.672,50
<b>2</b>		<b>SERVIÇOS PRELIMINARES</b>						<b>34.951,55</b>	<b>44.860,42</b>
<b>2.1</b>		<b>TERRENO</b>						<b>4.021,44</b>	<b>5.162,10</b>
2.1.1	00020193	LOCAÇÃO DE ANDAIME METALICO TIPO FACHADEIRO, LARGURA DE 1,20 M, ALTURA POR PEÇA DE 2,0 M, INCLUINDO SAPATAS E ITENS NECESSARIOS A INSTALACAO	SINAPI	M2XMES	48,00	4,33	5,56	207,84	266,88
2.1.2	00010527	LOCAÇÃO DE ANDAIME METALICO TUBULAR DE ENCAIXE, TIPO DE TORRE, COM LARGURA DE 1 ATE 1,5 M E ALTURA DE *1,00* M (INCLUSO SAPATAS FIXAS OU RODIZIOS)	SINAPI	MXMES	18,00	13,00	16,69	234,00	300,42
2.1.3	5501700	Desmatamento, destocamento, limpeza de área e estocagem do material de limpeza com árvores de diâmetro até 0,15 m	SICRO NOVO	m²	840,00	0,28	0,36	235,20	302,40
2.1.4	022911	REMOCAO E BOTA-FORA DE ENTULHO EM CAMINHAO 12m3-PERCURSO 12km	SBC	M3	60,00	36,56	46,92	2.193,60	2.815,20
2.1.5	5914655	Carga, manobra e descarga de materiais diversos em caminhão carroceria de 15 t - carga e descarga manuais	SICRO NOVO	t	60,00	19,18	24,62	1.150,80	1.477,20
<b>2.2</b>		<b>INFRAESTRUTURA DO CANTEIRO</b>						<b>14.201,23</b>	<b>18.227,27</b>
2.2.1	S06096	Ligação Predial de Água em Mureta de Concreto, Provisória ou Definitiva, com Fornecimento de Material, inclusive Mureta e Hidrômetro, Rede DN 50mm	ORSE	UN	1,00	482,83	619,71	482,83	619,71
2.2.2	93210	EXECUÇÃO DE REFEITÓRIO EM CANTEIRO DE OBRA EM CHAPA DE MADEIRA	SINAPI	M2	12,00	486,49	624,41	5.837,88	7.492,92



Divisão de Engenharia, Arquitetura e Cálculo

## PLANILHA ORÇAMENTÁRIA

<b>OBRA:</b>	Construção da Promotoria da Comarca de Maués	<b>DATA :</b> 16/03/2021 <b>BDI :</b> 28,35% <b>L.S. Hora:</b> 86,60% <b>L.S. Mês:</b> 49,17%	<b>FONTE</b>	<b>VERSÃO</b>	<b>DATA REF.</b>
<b>DESCRIÇÃO:</b>	Construção da Promotoria de Maués - Modelo 2 Promotoria 2021		ORSE	2021/05	08/2021
<b>ENDEREÇO:</b>	Rua Guaranópolis S/N.		SBC	2021/06 - Manaus	06/2021
<b>CLIENTE:</b>	Procuradoria Geral de Justiça do Estado do Amazonas		SEDOP	2021/03 COM DESONERAÇÃO	03/2021
<b>OBSERVAÇÃO:</b>	Ajustado a Convenção coletiva 2021/2022 - AM000307/2021		SICRO NOVO	2021/01 COM DESONERAÇÃO	05/2021
<b>UNIDADES:</b>	147.59M²		SINAPI	2021/07 COM DESONERAÇÃO	08/2021
<b>VALOR POR UNIDADE:</b>	R\$ 6.587,36			COMPOSIÇÕES PRÓPRIAS	

ITEM	CÓDIGO	DESCRIÇÃO	FONTE	UNIDADE	QTD	VALOR UNITÁRIO R\$		PREÇO TOTAL R\$	
						SEM BDI	COM BDI	SEM BDI	COM BDI
	93210	COMPENSADA, NÃO INCLUSO MOBILIÁRIO E EQUIPAMENTOS. AF_02/2016							
2.2.3	00010778	LOCAÇÃO DE CONTAINER 2,30 X 6,00 M, ALT. 2,50 M, PARA SANITARIO, COM 4 BACIAS, 8 CHUVEIROS, 1 LAVATORIO E 1 MICTORIO	SINAPI	MES	3,00	731,25	938,56	2.193,75	2.815,68
2.2.4	S04657	Locação de container - Escritório com banheiro - 6,20 x 2,20m	ORSE	mês	3,00	585,00	750,85	1.755,00	2.252,55
2.2.5	016500	PLACA DE RESPONSABILIDADE TECNICA EM OBRAS	SBC	M2	4,50	321,07	412,09	1.444,82	1.854,41
2.2.6	S09416	Instalação provisória de energia elétrica, aerea, trifasica, em poste galvanizado, exclusive fornecimento do medidor	ORSE	un	1,00	2.486,95	3.192,00	2.486,95	3.192,00
<b>2.3</b>	<b>PROJETOS</b>							<b>10.656,00</b>	<b>13.677,16</b>
2.3.1	000301	PROJETO ESTRUTURAL PARA EDIFICACOES	SBC	M2	147,59	15,10	19,38	2.228,61	2.860,29
2.3.2	000855	PROJETO EXECUTIVO ARQUI/ESTRUT/INSTAL.GERAL- EDIFICACAO	SBC	M2	147,59	57,10	73,29	8.427,39	10.816,87
<b>2.4</b>	<b>DEMOLIÇÕES, RETIRADAS E REMOÇÕES</b>							<b>6.072,88</b>	<b>7.793,89</b>
2.4.1	98525	LIMPEZA MECANIZADA DE CAMADA VEGETAL, VEGETAÇÃO E PEQUENAS ÁRVORES (DIÂMETRO DE TRONCO MENOR QUE 0,20 M), COM TRATOR DE ESTEIRAS. AF_05/2018	SINAPI	M2	600,00	0,28	0,36	168,00	216,00
2.4.2	97622	DEMOLIÇÃO DE ALVENARIA DE BLOCO FURADO, DE FORMA MANUAL, SEM REAPROVEITAMENTO. AF_12/2017	SINAPI	M3	42,19	26,69	34,26	1.126,05	1.445,43
2.4.3	97650	REMOÇÃO DE TRAMA DE MADEIRA PARA COBERTURA, DE FORMA MANUAL, SEM REAPROVEITAMENTO. AF_12/2017	SINAPI	M2	113,89	3,58	4,59	407,73	522,76
2.4.4	022107	RETIRADA COBERTURA FIBROCIMENTO SEM REAPROVEITAMENTO MATERIAL	SBC	M2	113,89	23,01	29,53	2.620,61	3.363,17
2.4.5	022911	REMOCAO E BOTA-FORA DE ENTULHO EM CAMINHAO 12m3-PERCURSO 12km	SBC	M3	47,88	36,56	46,92	1.750,49	2.246,53
<b>3</b>	<b>INFRAESTRUTURA</b>							<b>15.322,01</b>	<b>19.664,33</b>
<b>3.1</b>	<b>ESCAVAÇÃO, ATERRO E REATERRO</b>							<b>3.290,56</b>	<b>4.223,03</b>
3.1.1	020167	ESCAVACAO MANUAL VALA BALDRAME 0,6x0,6x0,20m SAPATA CORRIDA	SBC	M	81,51	40,37	51,81	3.290,56	4.223,03
<b>3.2</b>	<b>CONCRETO P/ FUNDAÇÃO</b>							<b>12.031,45</b>	<b>15.441,30</b>
<b>3.2.1</b>	<b>FORMA</b>							<b>4.753,08</b>	<b>6.100,78</b>
3.2.1.1	030067	FORMA DE MADEIRA PARA SAPATAS	SBC	M2	18,72	68,14	87,46	1.275,58	1.637,25
3.2.1.2	030300	FORMA DE MADEIRA PARA VIGAS BALDRAME-INCLUSIVE DESMOLDAGEM	SBC	M2	48,91	71,10	91,26	3.477,50	4.463,53



Divisão de Engenharia, Arquitetura e Obras

## PLANILHA ORÇAMENTÁRIA

<b>OBRA:</b>	Construção da Promotoria da Comarca de Maués	<b>DATA :</b> 16/03/2021	<b>FONTE</b>	<b>VERSÃO</b>	<b>DATA REF.</b>
<b>DESCRIÇÃO:</b>	Construção da Promotoria de Maués - Modelo 2 Promotoria 2021	<b>BDI :</b> 28,35%	ORSE	2021/05	08/2021
<b>ENDEREÇO:</b>	Rua Guaranópolis S/N.	<b>L.S. Hora:</b> 86,60%	SBC	2021/06 - Manaus	06/2021
<b>CLIENTE:</b>	Procuradoria Geral de Justiça do Estado do Amazonas	<b>L.S. Mês:</b> 49,17%	SEDOP	2021/03 COM DESONERAÇÃO	03/2021
<b>OBSERVAÇÃO:</b>	Ajustado a Convenção coletiva 2021/2022 - AM000307/2021		SICRO NOVO	2021/01 COM DESONERAÇÃO	05/2021
<b>UNIDADES:</b>	147.59M <sup>2</sup>		SINAPI	2021/07 COM DESONERAÇÃO	08/2021
<b>VALOR POR UNIDADE:</b>	R\$ 6.587,36			COMPOSIÇÕES PRÓPRIAS	

ITEM	CÓDIGO	DESCRIÇÃO	FONTE	UNIDADE	QTD	VALOR UNITÁRIO R\$		PREÇO TOTAL R\$	
						SEM BDI	COM BDI	SEM BDI	COM BDI
<b>3.2.2</b>		<b>ARMAÇÃO EM AÇO CA-50B E CA-60B, FORNECIMENTO, CORTE, DOBRAGEM E COLOCAÇÃO NAS FORMAS INCLUSIVE 10 %</b>						<b>557,76</b>	<b>714,63</b>
3.2.2.1	040142	ACO CA-50 MEDIO CORTADO E DOBRADO-COLOCADO EM FORMAS(M0)	SBC	KG	581,00	0,96	1,23	557,76	714,63
<b>3.2.3</b>		<b>CONCRETO EM FUNDAÇÃO (SAPATAS E VIGAS BALDRAME)</b>						<b>6.720,61</b>	<b>8.625,89</b>
3.2.3.1	COMP-626526	CONCRETAGEM DE SAPATAS, FCK 25 MPA, COM USO DE BOMBA LANÇAMENTO, ADENSAMENTO E ACABAMENTO. AF 11/2016	PRÓPRIA	M³	10,26	655,03	840,73	6.720,61	8.625,89
<b>4</b>		<b>SUPRAESTRUTURA</b>						<b>49.099,49</b>	<b>63.018,22</b>
<b>4.1</b>		<b>PILARES</b>						<b>7.870,10</b>	<b>10.101,41</b>
<b>4.1.1</b>		<b>FORMA</b>						<b>5.860,34</b>	<b>7.521,94</b>
4.1.1.1	040251	FORMAS DE MADEIRA PARA CONCRETO DE PILARES E PORTICOS	SBC	M2	65,34	89,69	115,12	5.860,34	7.521,94
<b>4.1.2</b>		<b>ARMAÇÃO EM AÇO CA-50B E CA-60B, FORNECIMENTO, CORTE, DOBRAGEM E COLOCAÇÃO NAS FORMAS INCLUSIVE 10 % DE PERDAS</b>						<b>1.191,25</b>	<b>1.528,90</b>
4.1.2.1	040476	ACO CA-50 COM FORNECIMENTO/CORTE/DOBRA E COLOCACAO EM FORMAS	SBC	KG	67,50	12,31	15,80	830,93	1.066,50
4.1.2.2	040477	ACO CA-60 MEDIO 3,4mm A 9,5mm-CORTE E DOBRA EM FORMAS	SBC	KG	32,00	11,26	14,45	360,32	462,40
<b>4.1.3</b>		<b>CONCRETO SUPRAESTRUTURA</b>						<b>818,51</b>	<b>1.050,57</b>
4.1.3.1	94971	CONCRETO FCK = 25MPA, TRAÇO 1:2,3:2,7 (CIMENTO/ AREIA MÉDIA/ BRITA 1) - PREPARO MECÂNICO COM BETONEIRA 600 L. AF 07/2016	SINAPI	M3	1,26	540,91	694,26	681,55	874,77
4.1.3.2	92873	LANÇAMENTO COM USO DE BALDES, ADENSAMENTO E ACABAMENTO DE CONCRETO EM ESTRUTURAS. AF 12/2015	SINAPI	M3	1,26	108,70	139,52	136,96	175,80
<b>4.2</b>		<b>VIGAS</b>						<b>15.846,72</b>	<b>20.338,96</b>
<b>4.2.1</b>		<b>FORMAS</b>						<b>8.000,62</b>	<b>10.268,99</b>
4.2.1.1	92448	MONTAGEM E DESMONTAGEM DE FÔRMA DE VIGA, ESCORAMENTO COM PONTALETE DE MADEIRA, PÉ-DIREITO SIMPLES, EM MADEIRA SERRADA, 4 UTILIZAÇÕES. AF 09/2020	SINAPI	M2	92,89	86,13	110,55	8.000,62	10.268,99
<b>4.2.2</b>		<b>ARMAÇÃO EM AÇO CA-50B E CA-60B, FORNECIMENTO, CORTE, DOBRAGEM E COLOCAÇÃO NAS FORMAS INCLUSIVE 10 % DE PERDAS</b>						<b>4.792,93</b>	<b>6.151,21</b>
4.2.2.1	040476	ACO CA-50 COM FORNECIMENTO/CORTE/DOBRA E COLOCACAO EM FORMAS	SBC	KG	170,61	12,31	15,80	2.100,21	2.695,64
4.2.2.2	040477	ACO CA-60 MEDIO 3,4mm A 9,5mm-CORTE E DOBRA EM FORMAS	SBC	KG	239,14	11,26	14,45	2.692,72	3.455,57
<b>4.2.3</b>		<b>CONCRETO SUPERESTRUTURA</b>						<b>3.053,17</b>	<b>3.918,76</b>



Divisão de Engenharia, Arquitetura e Cálculo

## PLANILHA ORÇAMENTÁRIA

<b>OBRA:</b>	Construção da Promotoria da Comarca de Maués	<b>DATA :</b> 16/03/2021 <b>BDI :</b> 28,35% <b>L.S. Hora:</b> 86,60% <b>L.S. Mês:</b> 49,17%	<b>FONTE</b>	<b>VERSÃO</b>	<b>DATA REF.</b>
<b>DESCRIÇÃO:</b>	Construção da Promotoria de Maués - Modelo 2 Promotoria 2021		ORSE	2021/05	08/2021
<b>ENDEREÇO:</b>	Rua Guaranópolis S/N.		SBC	2021/06 - Manaus	06/2021
<b>CLIENTE:</b>	Procuradoria Geral de Justiça do Estado do Amazonas		SEDOP	2021/03 COM DESONERAÇÃO	03/2021
<b>OBSERVAÇÃO:</b>	Ajustado a Convenção coletiva 2021/2022 - AM000307/2021		SICRO NOVO	2021/01 COM DESONERAÇÃO	05/2021
<b>UNIDADES:</b>	147.59M <sup>2</sup>		SINAPI	2021/07 COM DESONERAÇÃO	08/2021
<b>VALOR POR UNIDADE:</b>	R\$ 6.587,36			COMPOSIÇÕES PRÓPRIAS	

ITEM	CÓDIGO	DESCRIÇÃO	FONTE	UNIDADE	QTD	VALOR UNITÁRIO R\$		PREÇO TOTAL R\$	
						SEM BDI	COM BDI	SEM BDI	COM BDI
4.2.3.1	92873	LANÇAMENTO COM USO DE BALDES, ADENSAMENTO E ACABAMENTO DE CONCRETO EM ESTRUTURAS. AF 12/2015	SINAPI	M3	4,70	108,70	139,52	510,89	655,74
4.2.3.2	94971	CONCRETO FCK = 25MPA, TRAÇO 1:2,3:2,7 (CIMENTO/ AREIA MÉDIA/ BRITA 1) - PREPARO MECÂNICO COM BETONEIRA 600 L. AF 07/2016	SINAPI	M3	4,70	540,91	694,26	2.542,28	3.263,02
<b>4.3</b>	<b>LAJES</b>							<b>22.255,19</b>	<b>28.563,81</b>
<b>4.3.1</b>	<b>FORMAS</b>							<b>2.421,89</b>	<b>3.108,95</b>
4.3.1.1	92522	MONTAGEM E DESMONTAGEM DE FÔRMA DE LAJE MACIÇA, PÉ-DIREITO SIMPLES, EM CHAPA DE MADEIRA COMPENSADA RESINADA, 8 UTILIZAÇÕES. AF 09/2020	SINAPI	M2	114,51	21,15	27,15	2.421,89	3.108,95
<b>4.3.2</b>	<b>ARMAÇÃO EM AÇO CA-50B E CA-60B, FORNECIMENTO, CORTE, DOBRAGEM E COLOCAÇÃO NAS FORMAS INCLUSIVE 10 % DE PERDAS</b>							<b>10.959,63</b>	<b>14.065,43</b>
4.3.2.1	040476	ACO CA-50 COM FORNECIMENTO/CORTE/DOBRA E COLOCACAO EM FORMAS	SBC	KG	352,00	12,31	15,80	4.333,12	5.561,60
4.3.2.2	040477	ACO CA-60 MEDIO 3,4mm A 9,5mm-CORTE E DOBRA EM FORMAS	SBC	KG	588,50	11,26	14,45	6.626,51	8.503,83
<b>4.3.3</b>	<b>CONCRETO SUPERESTRUTURA</b>							<b>8.873,67</b>	<b>11.389,43</b>
4.3.3.1	92873	LANÇAMENTO COM USO DE BALDES, ADENSAMENTO E ACABAMENTO DE CONCRETO EM ESTRUTURAS. AF 12/2015	SINAPI	M3	13,66	108,70	139,52	1.484,84	1.905,84
4.3.3.2	94971	CONCRETO FCK = 25MPA, TRAÇO 1:2,3:2,7 (CIMENTO/ AREIA MÉDIA/ BRITA 1) - PREPARO MECÂNICO COM BETONEIRA 600 L. AF 07/2016	SINAPI	M3	13,66	540,91	694,26	7.388,83	9.483,59
<b>4.4</b>	<b>VERGAS E CONTRA-VERGAS</b>							<b>3.127,48</b>	<b>4.014,04</b>
4.4.1	93187	VERGA MOLDADA IN LOCO EM CONCRETO PARA JANELAS COM MAIS DE 1,5 M DE VÃO. AF 03/2016	SINAPI	M	22,82	70,98	91,10	1.619,76	2.078,90
4.4.2	93197	CONTRAVERGA MOLDADA IN LOCO EM CONCRETO PARA VÃOS DE MAIS DE 1,5 M DE COMPRIMENTO. AF 03/2016	SINAPI	M	22,82	66,07	84,80	1.507,72	1.935,14
<b>5</b>	<b>COBERTURA</b>							<b>47.482,02</b>	<b>60.944,02</b>
<b>5.1</b>	<b>TRAMA METÁLICA</b>							<b>6.576,66</b>	<b>8.441,42</b>
5.1.1	S92580S	Trama de aço composta por terças para telhados de até 2 águas para telha ondulada de fibrocimento, metálica, plástica ou termoacústica, incluso transporte vertical. af 07/2019	ORSE	m2	128,25	51,28	65,82	6.576,66	8.441,42
<b>5.2</b>	<b>TELHAMENTO COM TELHA METÁLICA TERMOACÚSTICA</b>							<b>38.333,25</b>	<b>49.201,17</b>
5.2.1	94216	TELHAMENTO COM TELHA METÁLICA TERMOACÚSTICA E = 30 MM, COM ATÉ 2 ÁGUAS, INCLUSO IÇAMENTO. AF 07/2019	SINAPI	M2	128,25	285,24	366,11	36.582,03	46.953,61
5.2.2	94231	RUFO EM CHAPA DE AÇO GALVANIZADO NÚMERO 24, CORTE DE 25 CM, INCLUSO TRANSPORTÉ VERTICAL. AF 07/2019	SINAPI	M	46,00	38,07	48,86	1.751,22	2.247,56



Divisão de Engenharia, Arquitetura e Obras



## PLANILHA ORÇAMENTÁRIA

<b>OBRA:</b>	Construção da Promotoria da Comarca de Maués	<b>DATA :</b> 16/03/2021	<b>FONTE</b>	<b>VERSÃO</b>	<b>DATA REF.</b>
<b>DESCRIÇÃO:</b>	Construção da Promotoria de Maués - Modelo 2 Promotoria 2021	<b>BDI :</b> 28,35%	ORSE	2021/05	08/2021
<b>ENDEREÇO:</b>	Rua Guaranópolis S/N.	<b>L.S. Hora:</b> 86,60%	SBC	2021/06 - Manaus	06/2021
<b>CLIENTE:</b>	Procuradoria Geral de Justiça do Estado do Amazonas	<b>L.S. Mês:</b> 49,17%	SEDOP	2021/03 COM DESONERAÇÃO	03/2021
<b>OBSERVAÇÃO:</b>	Ajustado a Convenção coletiva 2021/2022 - AM000307/2021		SICRO NOVO	2021/01 COM DESONERAÇÃO	05/2021
<b>UNIDADES:</b>	147.59M <sup>2</sup>		SINAPI	2021/07 COM DESONERAÇÃO	08/2021
<b>VALOR POR UNIDADE:</b>	R\$ 6.587,36			COMPOSIÇÕES PRÓPRIAS	

ITEM	CÓDIGO	DESCRIÇÃO	FONTE	UNIDADE	QTD	VALOR UNITÁRIO R\$		PREÇO TOTAL R\$	
						SEM BDI	COM BDI	SEM BDI	COM BDI
<b>5.3</b>	<b>DREANAGEM PLUVIAL</b>							<b>2.572,11</b>	<b>3.301,43</b>
5.3.1	91790	(COMPOSIÇÃO REPRESENTATIVA) DO SERVIÇO DE INSTALAÇÃO DE TUBOS DE PVC, SÉRIE R, ÁGUA PLUVIAL, DN 100 MM (INSTALADO EM RAMAL DE ENCAMINHAMENTO, OU CONDUTORES VERTICAIS), INCLUSIVE CONEXÕES, CORTES E FIXAÇÕES, PARA PRÉDIOS. AF 10/2015	SINAPI	M	37,20	43,30	55,58	1.610,76	2.067,58
5.3.2	94228	CALHA EM CHAPA DE AÇO GALVANIZADO NÚMERO 24, DESENVOLVIMENTO DE 50 CM, INCLUSO TRANSPORTE VERTICAL. AF 07/2019	SINAPI	M	15,08	63,75	81,82	961,35	1.233,85
<b>6</b>	<b>PAREDES E PAINÉIS</b>							<b>38.173,93</b>	<b>48.994,98</b>
<b>6.1</b>	<b>ALVENARIA - VEDAÇÃO</b>							<b>18.622,93</b>	<b>23.901,24</b>
6.1.1	87504	ALVENARIA DE VEDAÇÃO DE BLOCOS CERÂMICOS FURADOS NA HORIZONTAL DE 9X19X19CM (ESPESSURA 19CM) DE PAREDES COM ÁREA LÍQUIDA MAIOR OU IGUAL A 6M <sup>2</sup> SEM VÃOS E ARGAMASSA DE ASSENTAMENTO COM PREPARO MANUAL. AF 06/2014	SINAPI	M2	313,19	56,84	72,95	17.801,72	22.847,21
6.1.2	87493	ALVENARIA DE VEDAÇÃO DE BLOCOS CERÂMICOS FURADOS NA VERTICAL DE 19X19X39CM (ESPESSURA 19CM) DE PAREDES COM ÁREA LÍQUIDA MAIOR OU IGUAL A 6M <sup>2</sup> COM VÃOS E ARGAMASSA DE ASSENTAMENTO COM PREPARO EM BETONEIRA. AF 06/2014	SINAPI	M2	10,69	76,82	98,60	821,21	1.054,03
<b>6.2</b>	<b>ALVENARIA - VEDAÇÃO - MURO</b>							<b>19.551,00</b>	<b>25.093,74</b>
6.2.1	S07763	Gradil de ferro c/barra chata 2"x1/4" verticais espaç.10cm, montante em perfil seção quadrada de 1" vertical espaç.3 m, barras paralelas horizontais 2"x1/4", incl.portão, mureta h=50cm em alv.bloco e=19cm, chapiscada e rebocada.	ORSE	m2	42,00	465,50	597,47	19.551,00	25.093,74
<b>7</b>	<b>REVESTIMENTO</b>							<b>43.927,67</b>	<b>56.378,26</b>
<b>7.1</b>	<b>REVESTIMENTO INTERNO</b>							<b>15.601,60</b>	<b>20.023,76</b>
7.1.1	87879	CHAPISCO APLICADO EM ALVENARIAS E ESTRUTURAS DE CONCRETO INTERNAS, COMCOLHER DE PEDREIRO. ARGAMASSA TRAÇO 1:3 COM PREPARO EM BETONEIRA 400L. AF 06/2014	SINAPI	M2	378,90	3,47	4,45	1.314,78	1.686,11
7.1.2	87273	REVESTIMENTO CERÂMICO PARA PAREDES INTERNAS COM PLACAS TIPO ESMALTADA EXTRA DE DIMENSÕES 33X45 CM APLICADAS EM AMBIENTES DE ÁREA MAIOR QUE 5 M <sup>2</sup> NA ALTURA INTEIRA DAS PAREDES. AF 06/2014	SINAPI	M2	105,51	51,65	66,29	5.449,59	6.994,26
7.1.3	89173	(COMPOSIÇÃO REPRESENTATIVA) DO SERVIÇO DE EMBOÇO/MASSA ÚNICA, APLICADO MANUALMENTE, TRAÇO 1:2:8, EM BETONEIRA DE 400L, PAREDES INTERNAS, COM EXECUÇÃO DE TALISCAS, EDIFICAÇÃO HABITACIONAL UNIFAMILIAR (CASAS) E EDIFICAÇÃO PÚBLICA PADRÃO. AF 12/2014	SINAPI	M2	262,70	33,64	43,18	8.837,23	11.343,39
<b>7.2</b>	<b>REVESTIMENTO EXTERNO</b>							<b>28.326,07</b>	<b>36.354,50</b>



Divisão de Engenharia, Arquitetura e Cálculo

## PLANILHA ORÇAMENTÁRIA

<b>OBRA:</b>	Construção da Promotoria da Comarca de Maués	<b>DATA :</b> 16/03/2021 <b>BDI :</b> 28,35% <b>L.S. Hora:</b> 86,60% <b>L.S. Mês:</b> 49,17%	<b>FONTE</b>	<b>VERSÃO</b>	<b>DATA REF.</b>
<b>DESCRIÇÃO:</b>	Construção da Promotoria de Maués - Modelo 2 Promotoria 2021		ORSE	2021/05	08/2021
<b>ENDEREÇO:</b>	Rua Guaranópolis S/N.		SBC	2021/06 - Manaus	06/2021
<b>CLIENTE:</b>	Procuradoria Geral de Justiça do Estado do Amazonas		SEDOP	2021/03 COM DESONERAÇÃO	03/2021
<b>OBSERVAÇÃO:</b>	Ajustado a Convenção coletiva 2021/2022 - AM000307/2021		SICRO NOVO	2021/01 COM DESONERAÇÃO	05/2021
<b>UNIDADES:</b>	147.59M <sup>2</sup>		SINAPI	2021/07 COM DESONERAÇÃO	08/2021
<b>VALOR POR UNIDADE:</b>	R\$ 6.587,36			COMPOSIÇÕES PRÓPRIAS	

ITEM	CÓDIGO	DESCRIÇÃO	FONTE	UNIDADE	QTD	VALOR UNITÁRIO R\$		PREÇO TOTAL R\$	
						SEM BDI	COM BDI	SEM BDI	COM BDI
7.2.1	87879	CHAPISCO APLICADO EM ALVENARIAS E ESTRUTURAS DE CONCRETO INTERNAS, COMCOLHER DE PEDREIRO. ARGAMASSA TRAÇO 1:3 COM PREPARO EM BETONEIRA 400L. AF 06/2014	SINAPI	M2	537,44	3,47	4,45	1.864,92	2.391,61
7.2.2	S07604	Revestimento cerâmico para parede, 10 x 10 cm, Tecnogres, linha Brilhante, ref. BR10060 ou similar, aplicado com argamassa industrializada ac-iii, rejuntado, exclusive regularização de base ou emboço - Rev 04	ORSE	m2	26,38	74,22	95,26	1.957,92	2.512,96
7.2.3	S11099	Revestimento metálico em alumínio composto (Alucobond ou similar) dobrado, e=0,3mm, na cor cobre, 1,00 nx 1,00m, exclusive estrutura metálica - fornecimento e montagem - Obra do Centro de Convenções de Sergipe	ORSE	m2	66,16	236,20	303,16	15.626,99	20.057,07
7.2.4	COMP-835743	Estrutura metálica de suporte para ACM	PRÓPRIA	m²	66,16	64,28	82,50	4.252,76	5.458,20
7.2.5	89173	(COMPOSIÇÃO REPRESENTATIVA) DO SERVIÇO DE EMBOÇO/MASSA ÚNICA, APLICADO MANUALMENTE, TRAÇO 1:2:8, EM BETONEIRA DE 400L, PAREDES INTERNAS, COM EXECUÇÃO DE TALISCAS, EDIFICAÇÃO HABITACIONAL UNIFAMILIAR (CASAS) E EDIFICAÇÃO PÚBLICA PADRÃO. AF 12/2014	SINAPI	M2	137,44	33,64	43,18	4.623,48	5.934,66
<b>8</b>	<b>FORRO</b>							<b>21.576,18</b>	<b>27.692,31</b>
<b>8.1</b>	<b>FORRO DE PVC</b>							<b>21.576,18</b>	<b>27.692,31</b>
8.1.1	S05045	Forro de pvc, em placas 1,25 x 0,625, cor branca ou palha, marca Medabil ou similar, inclusive estrutura de fixação (perfís), instalado	ORSE	m2	147,59	146,19	187,63	21.576,18	27.692,31
<b>9</b>	<b>ESQUADRIAS</b>							<b>65.329,99</b>	<b>83.851,17</b>
<b>9.1</b>	<b>PORTAS</b>							<b>22.475,58</b>	<b>28.847,45</b>
<b>9.1.1</b>	<b>PORTAS DE MADEIRA</b>							<b>7.271,66</b>	<b>9.333,23</b>
9.1.1.1	100675	KIT DE PORTA-PRONTA DE MADEIRA EM ACABAMENTO MELAMÍNICO BRANCO, FOLHA LEVE OU MÉDIA, 90X210, EXCLUSIVE FECHADURA, FIXAÇÃO COM PREENCHIMENTO TOTAL DE ESPUMA EXPANSIVA - FORNECIMENTO E INSTALAÇÃO. AF 12/2019	SINAPI	UN	6,00	504,47	647,49	3.026,82	3.884,94
9.1.1.2	90790	KIT DE PORTA-PRONTA DE MADEIRA EM ACABAMENTO MELAMÍNICO BRANCO, FOLHA LEVE OU MÉDIA, 80X210CM, EXCLUSIVE FECHADURA, FIXAÇÃO COM PREENCHIMENTO PARCIAL DE ESPUMA EXPANSIVA - FORNECIMENTO E INSTALAÇÃO. AF 12/2019	SINAPI	UN	4,00	452,67	581,00	1.810,68	2.324,00
9.1.1.3	COMP-822030	PORTA COMPLETA MADEIRA 1 FL.0,90x2,10m-CORRER-LISA	PRÓPRIA	un	1,00	1.510,86	1.939,19	1.510,86	1.939,19
9.1.1.4	90831	FECHADURA DE EMBUTIR PARA PORTA DE BANHEIRO, COMPLETA, ACABAMENTO PADRÃO MÉDIO, INCLUSO EXECUÇÃO DE FURO - FORNECIMENTO E INSTALAÇÃO. AF 12/2019	SINAPI	UN	4,00	92,33	118,51	369,32	474,04



Divisão de Engenharia, Arquitetura e Cálculo

## PLANILHA ORÇAMENTÁRIA

<b>OBRA:</b>	Construção da Promotoria da Comarca de Maués	<b>DATA :</b> 16/03/2021 <b>BDI :</b> 28,35% <b>L.S. Hora:</b> 86,60% <b>L.S. Mês:</b> 49,17%	<b>FONTE</b>	<b>VERSÃO</b>	<b>DATA REF.</b>
<b>DESCRIÇÃO:</b>	Construção da Promotoria de Maués - Modelo 2 Promotoria 2021		ORSE	2021/05	08/2021
<b>ENDEREÇO:</b>	Rua Guaranópolis S/N.		SBC	2021/06 - Manaus	06/2021
<b>CLIENTE:</b>	Procuradoria Geral de Justiça do Estado do Amazonas		SEDOP	2021/03 COM DESONERAÇÃO	03/2021
<b>OBSERVAÇÃO:</b>	Ajustado a Convenção coletiva 2021/2022 - AM000307/2021		SICRO NOVO	2021/01 COM DESONERAÇÃO	05/2021
<b>UNIDADES:</b>	147.59M²		SINAPI	2021/07 COM DESONERAÇÃO	08/2021
<b>VALOR POR UNIDADE:</b>	R\$ 6.587,36		COMPOSIÇÕES PRÓPRIAS		

ITEM	CÓDIGO	DESCRIÇÃO	FONTE	UNIDADE	QTD	VALOR UNITÁRIO R\$		PREÇO TOTAL R\$	
						SEM BDI	COM BDI	SEM BDI	COM BDI
9.1.1.5	91306	FECHADURA DE EMBUTIR PARA PORTAS INTERNAS, COMPLETA, ACABAMENTO PADRÃO MÉDIO, COM EXECUÇÃO DE FURO - FORNECIMENTO E INSTALAÇÃO. AF 12/2019	SINAPI	UN	6,00	92,33	118,51	553,98	711,06
<b>9.1.2</b>	<b>PORTAS DE VIDRO</b>							<b>9.550,88</b>	<b>12.258,55</b>
9.1.2.1	102185	PORTA DE ABRIR COM MOLA HIDRÁULICA, EM VIDRO TEMPERADO, 2 FOLHAS DE 90X210 CM, ESPESSURA DD 10MM, INCLUSIVE ACESSÓRIOS. AF 01/2021	SINAPI	UN	1,00	3.498,94	4.490,89	3.498,94	4.490,89
9.1.2.2	102184	PORTA DE ABRIR COM MOLA HIDRÁULICA, EM VIDRO TEMPERADO, 90X210 CM, ESPESSURA 10 MM, INCLUSIVE ACESSÓRIOS. AF 01/2021	SINAPI	UN	1,00	1.746,47	2.241,59	1.746,47	2.241,59
9.1.2.3	COMP-943753	CABINE ECLUSA DE VIDRO TEMPERADO 10mm, INCLUINDO PORTA	PRÓPRIA	un	1,00	4.305,47	5.526,07	4.305,47	5.526,07
<b>9.1.3</b>	<b>PORTÃO DE ENROROLAR AUTOMÁTICO - TRANVISION</b>							<b>4.752,62</b>	<b>6.099,98</b>
9.1.3.1	74136/003	PORTA DE ACO CHAPA 24, DE ENROLAR, RAIADA TRANVISION, LARGA COM ACABAMENTO EM PINTURA ELETROSTÁTICA AUTOMÁTICA	SINAPI	M2	5,61	847,17	1.087,34	4.752,62	6.099,98
<b>9.1.4</b>	<b>PORTAS DE ALUMÍNIO</b>							<b>900,42</b>	<b>1.155,69</b>
9.1.4.1	91341	PORTA EM ALUMÍNIO DE ABRIR TIPO VENEZIANA COM GUARNIÇÃO, FIXAÇÃO COM PARAFUSOS - FORNECIMENTO E INSTALAÇÃO. AF 12/2019	SINAPI	M2	2,16	416,86	535,04	900,42	1.155,69
<b>9.2</b>	<b>JANELAS</b>							<b>23.270,29</b>	<b>29.867,40</b>
<b>9.2.1</b>	<b>JANELAS DE ALUMÍNIO E VIDRO</b>							<b>23.270,29</b>	<b>29.867,40</b>
9.2.1.1	COMP-807451	PAINEL DE VIDRO FIXO TEMPERADO FUMMÊ 10MM, INCLUSIVE FERRAGEM, MONTAGEM E INSTALAÇÃO	PRÓPRIA	M²	1,95	1.119,68	1.437,11	2.183,38	2.802,36
9.2.1.2	102163	INSTALAÇÃO DE VIDRO LISO FUME, E = 4 MM, EM ESQUADRIA DE ALUMÍNIO OU PVC, FIXADO COM BAGUETE. AF 01/2021 P	SINAPI	M2	24,50	380,75	488,69	9.328,38	11.972,91
9.2.1.3	023387	FORNECIMENTO DE JANELA DE CORRER EM ALUMINIO NATURAL	SBC	M2	21,84	491,84	631,28	10.741,79	13.787,16
9.2.1.4	023390	FORNECIMENTO JANELA ALUMINIO MAXIM-AIR CONVENCIONAL	SBC	M2	2,80	363,12	466,06	1.016,74	1.304,97
<b>9.3</b>	<b>GRADES</b>							<b>11.421,27</b>	<b>14.659,20</b>
9.3.1	023310	FORNECIMENTO E COLOCACAO GRADES DE FERRO EM PORTAS E JANELAS	SBC	M2	32,48	351,64	451,33	11.421,27	14.659,20
<b>9.4</b>	<b>INSULFILM ANTI-VANDALISMO</b>							<b>2.759,75</b>	<b>3.542,06</b>
9.4.1	COMP-648626	PELICULA ADESIVA APLICADA EM VIDROS-TIPO INSULFILM ANTI-VANDALISMO	PRÓPRIA	m²	26,60	103,75	133,16	2.759,75	3.542,06
<b>9.5</b>	<b>PERSIANAS</b>							<b>4.000,21</b>	<b>5.134,44</b>
9.5.1	COMP-066495	Fornecimento e instalação de persianas de PVC texturizado, no modelo vertical, na cor	PRÓPRIA	m²	34,58	115,68	148,48	4.000,21	5.134,44



Divisão de Engenharia, Arquitetura e Cálculo

## PLANILHA ORÇAMENTÁRIA

<b>OBRA:</b>	Construção da Promotoria da Comarca de Maués	<b>DATA :</b> 16/03/2021 <b>BDI :</b> 28,35% <b>L.S. Hora:</b> 86,60% <b>L.S. Mês:</b> 49,17%	<b>FONTE</b>	<b>VERSÃO</b>	<b>DATA REF.</b>
<b>DESCRIÇÃO:</b>	Construção da Promotoria de Maués - Modelo 2 Promotoria 2021		ORSE	2021/05	08/2021
<b>ENDEREÇO:</b>	Rua Guaranópolis S/N.		SBC	2021/06 - Manaus	06/2021
<b>CLIENTE:</b>	Procuradoria Geral de Justiça do Estado do Amazonas		SEDOP	2021/03 COM DESONERAÇÃO	03/2021
<b>OBSERVAÇÃO:</b>	Ajustado a Convenção coletiva 2021/2022 - AM000307/2021		SICRO NOVO	2021/01 COM DESONERAÇÃO	05/2021
<b>UNIDADES:</b>	147.59M²		SINAPI	2021/07 COM DESONERAÇÃO	08/2021
<b>VALOR POR UNIDADE:</b>	R\$ 6.587,36			COMPOSIÇÕES PRÓPRIAS	

ITEM	CÓDIGO	DESCRIÇÃO	FONTE	UNIDADE	QTD	VALOR UNITÁRIO R\$		PREÇO TOTAL R\$	
						SEM BDI	COM BDI	SEM BDI	COM BDI
	COMP-066495	Marfim, com lâminas de 9 mm de largura, acolhíveis e articuláveis para ambos os lados. Com movimento giratório em 180 graus, com trilho de alumínio anodizado, recolhimento das lâminas com corda nylon e corrente de polipropileno (para conexão inferior das lâminas)							
<b>9.6</b>	<b>ESPELHOS</b>							<b>1.402,89</b>	<b>1.800,62</b>
9.6.1	190464	ESPELHO CRISTAL 4mm COM MOLDURA DE ALUMINIO	SBC	M2	3,47	404,29	518,91	1.402,89	1.800,62
<b>10</b>	<b>SOLEIRAS E PEITORIS</b>							<b>1.789,12</b>	<b>2.296,35</b>
<b>10.1</b>	<b>SOLEIRAS</b>							<b>788,12</b>	<b>1.011,56</b>
10.1.1	S02266	Soleira em granito cinza andorinha, l = 15 cm, e = 2 cm	ORSE	m	12,79	61,62	79,09	788,12	1.011,56
<b>10.2</b>	<b>BALCÃO DE ATENDIMENTO</b>							<b>1.001,00</b>	<b>1.284,79</b>
10.2.1	190404	BANCADA EM GRANITO PRETO SAO GABRIEL 3cm	SBC	M2	1,71	585,38	751,34	1.001,00	1.284,79
<b>11</b>	<b>INSTALAÇÕES HIDRÁULICAS</b>							<b>7.461,83</b>	<b>9.576,53</b>
<b>11.1</b>	<b>REDES DE ALIMENTAÇÃO</b>							<b>2.800,22</b>	<b>3.593,94</b>
11.1.1	S01488	Torneira de bóia p/caixa d'agua em pvc d = 1/2"	ORSE	un	2,00	20,42	26,21	40,84	52,42
11.1.2	S01222	Adaptador de pvc rígido roscável com flanges para caixa d'água diam = 1/2"	ORSE	un	4,00	17,15	22,01	68,60	88,04
11.1.3	S01134	Joelho 90° de pvc rígido soldável, marrom diâm = 20mm	ORSE	un	4,00	5,43	6,97	21,72	27,88
11.1.4	89401	TUBO, PVC, SOLDÁVEL, DN 20MM, INSTALADO EM RAMAL DE DISTRIBUIÇÃO DE ÁGUA - FORNECIMENTO E INSTALAÇÃO. AF 12/2014	SINAPI	M	44,20	4,98	6,39	220,12	282,44
11.1.5	00006034	REGISTRO DE ESFERA DE PASSEIO, PVC PARA POLIETILENO, 20 MM	SINAPI	UN	2,00	11,48	14,73	22,96	29,46
11.1.6	89404	JOELHO 90 GRAUS, PVC, SOLDÁVEL, DN 20MM, INSTALADO EM RAMAL DE DISTRIBUIÇÃO DE ÁGUA - FORNECIMENTO E INSTALAÇÃO. AF 12/2014	SINAPI	UN	4,00	2,98	3,82	11,92	15,28
11.1.7	89438	TE, PVC, SOLDÁVEL, DN 20MM, INSTALADO EM RAMAL DE DISTRIBUIÇÃO DE ÁGUA - FORNECIMENTO E INSTALAÇÃO. AF 12/2014	SINAPI	UN	4,00	4,32	5,54	17,28	22,16
11.1.8	052951	CAIXA D'AGUA EM POLIETILENO 1500 LITROS COM TAMPA	SBC	UN	2,00	1.198,39	1.538,13	2.396,78	3.076,26
<b>11.2</b>	<b>MATERIAL NECESSÁRIO PARA EXECUTAR A REDE DE DISTRIBUIÇÃO</b>							<b>4.661,61</b>	<b>5.982,59</b>
11.2.1	S01050	Adaptador de pvc rígido soldável c/ flanges livres p/ caixa de água diâm = 40mm x 11/4"	ORSE	un	8,00	45,19	58,00	361,52	464,00
11.2.2	89538	ADAPTADOR CURTO COM BOLSA E ROSCA PARA REGISTRO, PVC, SOLDÁVEL,	SINAPI	UN	18,00	2,55	3,27	45,90	58,86



Divisão de Engenharia, Arquitetura e Cálculo

## PLANILHA ORÇAMENTÁRIA

<b>OBRA:</b>	Construção da Promotoria da Comarca de Maués	<b>DATA :</b> 16/03/2021 <b>BDI :</b> 28,35% <b>L.S. Hora:</b> 86,60% <b>L.S. Mês:</b> 49,17%	<b>FONTE</b>	<b>VERSÃO</b>	<b>DATA REF.</b>
<b>DESCRIÇÃO:</b>	Construção da Promotoria de Maués - Modelo 2 Promotoria 2021		ORSE	2021/05	08/2021
<b>ENDEREÇO:</b>	Rua Guaranópolis S/N.		SBC	2021/06 - Manaus	06/2021
<b>CLIENTE:</b>	Procuradoria Geral de Justiça do Estado do Amazonas		SEDOP	2021/03 COM DESONERAÇÃO	03/2021
<b>OBSERVAÇÃO:</b>	Ajustado a Convenção coletiva 2021/2022 - AM000307/2021		SICRO NOVO	2021/01 COM DESONERAÇÃO	05/2021
<b>UNIDADES:</b>	147.59M <sup>2</sup>		SINAPI	2021/07 COM DESONERAÇÃO	08/2021
<b>VALOR POR UNIDADE:</b>	R\$ 6.587,36			COMPOSIÇÕES PRÓPRIAS	

ITEM	CÓDIGO	DESCRIÇÃO	FONTE	UNIDADE	QTD	VALOR UNITÁRIO R\$		PREÇO TOTAL R\$	
						SEM BDI	COM BDI	SEM BDI	COM BDI
	89538	DN 25MM X 3/4, INSTALADO EM PRUMADA DE ÁGUA - FORNECIMENTO E INSTALAÇÃO. AF 12/2014							
11.2.3	S01080	Bucha de redução longa de pvc rígido soldável, marrom, diâm = 40 x 20mm	ORSE	un	9,00	11,20	14,38	100,80	129,42
11.2.4	89499	CURVA 90 GRAUS, PVC, SOLDÁVEL, DN 40MM, INSTALADO EM PRUMADA DE ÁGUA - FORNECIMENTO E INSTALAÇÃO. AF 12/2014	SINAPI	UN	2,00	14,18	18,20	28,36	36,40
11.2.5	89366	JOELHO 90 GRAUS COM BUCHA DE LATÃO, PVC, SOLDÁVEL, DN 25MM, X 3/4 INSTALADO EM RAMAL OU SUB-RAMAL DE ÁGUA - FORNECIMENTO E INSTALAÇÃO. AF 12/2014	SINAPI	UN	8,00	10,67	13,69	85,36	109,52
11.2.6	90373	JOELHO 90 GRAUS COM BUCHA DE LATÃO, PVC, SOLDÁVEL, DN 25MM, X 1/2 INSTALADO EM RAMAL OU SUB-RAMAL DE ÁGUA - FORNECIMENTO E INSTALAÇÃO. AF 12/2014	SINAPI	UN	2,00	9,69	12,44	19,38	24,88
11.2.7	89618	TÊ COM BUCHA DE LATÃO NA BOLSA CENTRAL, PVC, SOLDÁVEL, DN 25MM X 1/2, INSTALADO EM PRUMADA DE ÁGUA - FORNECIMENTO E INSTALAÇÃO. AF 12/2014	SINAPI	UN	1,00	10,73	13,77	10,73	13,77
11.2.8	89362	JOELHO 90 GRAUS, PVC, SOLDÁVEL, DN 25MM, INSTALADO EM RAMAL OU SUB-RAMAL DE ÁGUA - FORNECIMENTO E INSTALAÇÃO. AF 12/2014	SINAPI	UN	17,00	5,08	6,52	86,36	110,84
11.2.9	89497	JOELHO 90 GRAUS, PVC, SOLDÁVEL, DN 40MM, INSTALADO EM PRUMADA DE ÁGUA - FORNECIMENTO E INSTALAÇÃO. AF 12/2014	SINAPI	UN	5,00	8,00	10,27	40,00	51,35
11.2.10	S01168	Tê 90° de pvc rígido soldável, marrom diâm = 25mm	ORSE	un	5,00	6,92	8,88	34,60	44,40
11.2.11	S01170	Tê 90° de pvc rígido soldável, marrom diâm = 40mm	ORSE	un	5,00	19,05	24,45	95,25	122,25
11.2.12	00011676	REGISTRO DE ESFERA, PVC, COM VOLANTE, VS, SOLDAVEL, DN 40 MM, COM CORPO DIVIDIDO	SINAPI	UN	5,00	50,10	64,30	250,50	321,50
11.2.13	S01030	Tubo pvc rígido soldável marrom p/ água, d = 40 mm (1 1/4")	ORSE	m	85,00	31,69	40,67	2.693,65	3.456,95
11.2.14	S01028	Tubo pvc rígido soldável marrom p/ água, d = 25 mm (3/4")	ORSE	m	75,91	10,66	13,68	809,20	1.038,45
<b>12</b>	<b>INSTALAÇÕES SANITÁRIAS</b>							<b>12.057,59</b>	<b>15.475,98</b>
<b>12.1</b>	<b>REDE DE ESGOTO SANITÁRIO</b>							<b>5.171,53</b>	<b>6.637,72</b>
12.1.1	89812	CURVA LONGA 90 GRAUS, PVC, SERIE NORMAL, ESGOTO PREDIAL, DN 100 MM, JUNTA ELÁSTICA, FORNECIDO E INSTALADO EM PRUMADA DE ESGOTO SANITÁRIO OU VENTILAÇÃO. AF 12/2014	SINAPI	UN	6,00	36,39	46,71	218,34	280,26
12.1.2	89726	JOELHO 45 GRAUS, PVC, SERIE NORMAL, ESGOTO PREDIAL, DN 40 MM, JUNTA SOLDÁVEL, FORNECIDO E INSTALADO EM RAMAL DE DESCARGA OU RAMAL DE ESGOTO SANITÁRIO. AF 12/2014	SINAPI	UN	4,00	4,45	5,71	17,80	22,84
12.1.3	89732	JOELHO 45 GRAUS, PVC, SERIE NORMAL, ESGOTO PREDIAL, DN 50 MM, JUNTA	SINAPI	UN	2,00	6,92	8,88	13,84	17,76



Divisão de Engenharia, Arquitetura e Cálculo

## PLANILHA ORÇAMENTÁRIA

<b>OBRA:</b>	Construção da Promotoria da Comarca de Maués	<b>DATA :</b> 16/03/2021 <b>BDI :</b> 28,35% <b>L.S. Hora:</b> 86,60% <b>L.S. Mês:</b> 49,17%	<b>FONTE</b>	<b>VERSÃO</b>	<b>DATA REF.</b>
<b>DESCRIÇÃO:</b>	Construção da Promotoria de Maués - Modelo 2 Promotoria 2021		ORSE	2021/05	08/2021
<b>ENDEREÇO:</b>	Rua Guaranópolis S/N.		SBC	2021/06 - Manaus	06/2021
<b>CLIENTE:</b>	Procuradoria Geral de Justiça do Estado do Amazonas		SEDOP	2021/03 COM DESONERAÇÃO	03/2021
<b>OBSERVAÇÃO:</b>	Ajustado a Convenção coletiva 2021/2022 - AM000307/2021		SICRO NOVO	2021/01 COM DESONERAÇÃO	05/2021
<b>UNIDADES:</b>	147.59M <sup>2</sup>		SINAPI	2021/07 COM DESONERAÇÃO	08/2021
<b>VALOR POR UNIDADE:</b>	R\$ 6.587,36			COMPOSIÇÕES PRÓPRIAS	

ITEM	CÓDIGO	DESCRIÇÃO	FONTE	UNIDADE	QTD	VALOR UNITÁRIO R\$		PREÇO TOTAL R\$	
						SEM BDI	COM BDI	SEM BDI	COM BDI
	89732	ELÁSTICA, FORNECIDO E INSTALADO EM RAMAL DE DESCARGA OU RAMAL DE ESGOTO SANITÁRIO. AF 12/2014							
12.1.4	89801	JOELHO 90 GRAUS, PVC, SÉRIE NORMAL, ESGOTO PREDIAL, DN 50 MM, JUNTA ELÁSTICA, FORNECIDO E INSTALADO EM PRUMADA DE ESGOTO SANITÁRIO OU VENTILAÇÃO. AF 12/2014	SINAPI	UN	3,00	4,36	5,60	13,08	16,80
12.1.5	89785	JUNÇÃO SIMPLES, PVC, SÉRIE NORMAL, ESGOTO PREDIAL, DN 50 X 50 MM, JUNTA ELÁSTICA, FORNECIDO E INSTALADO EM RAMAL DE DESCARGA OU RAMAL DE ESGOTO SANITÁRIO. AF 12/2014	SINAPI	UN	2,00	13,37	17,16	26,74	34,32
12.1.6	S04280	Caixa sifonada em pvc, 100x150x50mm, acabamento branco, c/grelha e porta grelha	ORSE	un	5,00	27,68	35,53	138,40	177,65
12.1.7	S09365	Caixa sifonada em pvc, 150x185x75mm, acabamento branco, com tampa cega	ORSE	un	1,00	55,98	71,85	55,98	71,85
12.1.8	S01666	Terminal de ventilação em pvc rígido c/ anéis, para esgoto primário, diâm = 50mm	ORSE	un	4,00	8,02	10,29	32,08	41,16
12.1.9	S01595	Vedação para saída de vaso sanitário em pvc rígido soldável, para esgoto primário, diâm = 100mm	ORSE	un	4,00	12,16	15,61	48,64	62,44
12.1.10	I02014	Sifão cromado para lavatório, DECA ref.1680C 1 x 1 1/2 ou similar	ORSE	un	4,00	168,75	216,59	675,00	866,36
12.1.11	91792	(COMPOSIÇÃO REPRESENTATIVA) DO SERVIÇO DE INSTALAÇÃO DE TUBO DE PVC, SÉRIE NORMAL, ESGOTO PREDIAL, DN 40 MM (INSTALADO EM RAMAL DE DESCARGA OU RAMAL DE ESGOTO SANITÁRIO), INCLUSIVE CONEXÕES, CORTES E FIXAÇÕES, PARA PRÉDIOS. AF 10/2015	SINAPI	M	8,35	33,23	42,65	277,47	356,13
12.1.12	91793	(COMPOSIÇÃO REPRESENTATIVA) DO SERVIÇO DE INSTALAÇÃO DE TUBO DE PVC, SÉRIE NORMAL, ESGOTO PREDIAL, DN 50 MM (INSTALADO EM RAMAL DE DESCARGA OU RAMAL DE ESGOTO SANITÁRIO), INCLUSIVE CONEXÕES, CORTES E FIXAÇÕES PARA, PRÉDIOS. AF 10/2015	SINAPI	M	20,35	50,74	65,12	1.032,56	1.325,19
12.1.13	91790	(COMPOSIÇÃO REPRESENTATIVA) DO SERVIÇO DE INSTALAÇÃO DE TUBOS DE PVC, SÉRIE R, ÁGUA PLUVIAL, DN 100 MM (INSTALADO EM RAMAL DE ENCAMINHAMENTO, OU CONDUTORES VERTICAIS), INCLUSIVE CONEXÕES, CORTES E FIXAÇÕES, PARA PRÉDIOS. AF 10/2015	SINAPI	M	32,80	43,30	55,58	1.420,24	1.823,02
12.1.14	00035277	CAIXA DE GORDURA EM PVC, DIAMETRO MINIMO 300 MM, DIAMETRO DE SAIDA 100 MM, CAPACIDADE APROXIMADA 18 LITROS, COM TAMPA	SINAPI	UN	1,00	416,89	535,08	416,89	535,08
12.1.15	COMP-597467	CAIXA DE INSPEÇÃO EM CONCRETO PRÉ-MOLDADO DN 60CM COM TAMPA H= 60CM - FORNECIMENTO E INSTALAÇÃO (UN)	PRÓPRIA	UN	3,00	261,49	335,62	784,47	1.006,86
<b>12.2</b>	<b>REDE DE ESGOTO(FOSSA E SUMIDORO)</b>							<b>6.886,06</b>	<b>8.838,26</b>
12.2.1	00039362	FOSSA SEPTICA, SEM FILTRO, PARA 8 A 14 CONTRIBUINTES, CILINDRICA, COM TAMPA, EM POLIETILENO DE ALTA DENSIDADE (PEAD), CAPACIDADE APROXIMADA DE 3000 LITROS (NBR 7229)	SINAPI	UN	1,00	3.301,49	4.237,46	3.301,49	4.237,46



Divisão de Engenharia, Arquitetura e Cálculo

## PLANILHA ORÇAMENTÁRIA

<b>OBRA:</b>	Construção da Promotoria da Comarca de Maués	<b>DATA :</b> 16/03/2021	<b>FONTE</b>	<b>VERSÃO</b>	<b>DATA REF.</b>
<b>DESCRIÇÃO:</b>	Construção da Promotoria de Maués - Modelo 2 Promotoria 2021	<b>BDI :</b> 28,35%	ORSE	2021/05	08/2021
<b>ENDEREÇO:</b>	Rua Guaranópolis S/N.	<b>L.S. Hora:</b> 86,60%	SBC	2021/06 - Manaus	06/2021
<b>CLIENTE:</b>	Procuradoria Geral de Justiça do Estado do Amazonas	<b>L.S. Mês:</b> 49,17%	SEDOP	2021/03 COM DESONERAÇÃO	03/2021
<b>OBSERVAÇÃO:</b>	Ajustado a Convenção coletiva 2021/2022 - AM000307/2021		SICRO NOVO	2021/01 COM DESONERAÇÃO	05/2021
<b>UNIDADES:</b>	147.59M <sup>2</sup>		SINAPI	2021/07 COM DESONERAÇÃO	08/2021
<b>VALOR POR UNIDADE:</b>	R\$ 6.587,36			COMPOSIÇÕES PRÓPRIAS	

ITEM	CÓDIGO	DESCRIÇÃO	FONTE	UNIDADE	QTD	VALOR UNITÁRIO R\$		PREÇO TOTAL R\$	
						SEM BDI	COM BDI	SEM BDI	COM BDI
12.2.2	00039367	FILTRO ANAEROBIO, EM POLIETILENO DE ALTA DENSIDADE (PEAD), CAPACIDADE *5000* LITROS (NBR 13969)	SINAPI	UN	1,00	3.584,57	4.600,80	3.584,57	4.600,80
<b>13</b>	<b>APARELHOS E METAIS</b>							<b>12.041,22</b>	<b>15.454,92</b>
<b>13.1</b>	<b>APARELHOS</b>							<b>8.957,74</b>	<b>11.497,27</b>
13.1.1	95471	VASO SANITARIO SIFONADO CONVENCIONAL PARA PCD SEM FURO FRONTAL COM LOUÇA BRANCA - FORNECIMENTO E INSTALAÇÃO.	SINAPI	UN	2,00	445,99	572,43	891,98	1.144,86
13.1.2	95469	VASO SANITARIO SIFONADO CONVENCIONAL COM LOUÇA BRANCA - FORNECIMENTO E INSTALAÇÃO. AF 10/2016	SINAPI	UN	3,00	373,25	479,07	1.119,75	1.437,21
13.1.3	93441	BANCADA GRANITO CINZA 150 X 60 CM, COM CUBA DE EMBUTIR DE AÇO, VÁLVULA AMERICANA EM METAL, SIFÃO FLEXÍVEL EM PVC, ENGATE FLEXÍVEL 30 CM, TORNEIRA CROMADA LONGA, DE PAREDE, 1/2 OU 3/4, P/ COZINHA, PADRÃO POPULAR - FORNEC. E INSTALAÇÃO. AF 01/2020	SINAPI	UN	1,00	791,03	1.015,29	791,03	1.015,29
13.1.4	COMP-049177	BANCADA DE GRANITO COM CUBA DE SEMIENCAIXE E ACESSÓRIOS	PRÓPRIA	UN	3,00	1.208,15	1.550,66	3.624,45	4.651,98
13.1.5	COMP-620239	LAVATÓRIO LOUÇA BRANCA SUSPENSO, *45 X *35CM OU EQUIVALENTE, PARA BANHEIRO PNE, INCLUSO SIFÃO TIPO GARRAFA EM PVC, VÁLVULA E ENGATE FLEXÍVEL 30CM EM PLÁSTICO E TORNEIRA CROMADA DE MESA, PADRÃO POPULAR - FORNECIMENTO E INSTALAÇÃO	PRÓPRIA	un	2,00	587,35	753,86	1.174,70	1.507,72
13.1.6	86889	BANCADA DE GRANITO SÃO GABRIEL POLIDO PARA PIA DE COZINHA 1,50 X 0,60 M COM PIA e ACESSÓRIOS - FORNECIMENTO E INSTALAÇÃO.	SINAPI	UN	1,00	1.355,83	1.740,21	1.355,83	1.740,21
<b>13.2</b>	<b>METAIS</b>							<b>3.083,48</b>	<b>3.957,65</b>
13.2.1	S89987S	Registro de gaveta bruto, latão, roscável, 3/4", com acabamento e canopla cromados. fornecido e instalado em ramal de água. af 12/2014	ORSE	un	4,00	66,64	85,53	266,56	342,12
13.2.2	COMP-678754	Kit de acessórios para banheiros	PRÓPRIA	Un	5,00	264,44	339,41	1.322,20	1.697,05
13.2.3	COMP-218015	Conjunto Acessórios para Banheiro PNE	PRÓPRIA	CONJ	2,00	747,36	959,24	1.494,72	1.918,48
<b>14</b>	<b>INSTALAÇÕES ELÉTRICAS</b>							<b>129.853,81</b>	<b>159.169,22</b>
<b>14.1</b>	<b>REDE ELÉTRICA</b>							<b>36.915,70</b>	<b>47.381,61</b>
14.1.1	93137	PONTO DE ILUMINAÇÃO RESIDENCIAL INCLUINDO INTERRUPTOR SIMPLES (2 MÓDULOS), CAIXA ELÉTRICA, ELETRODUTO, CABO, RASGO, QUEBRA E CHUMBAMENTO (EXCLUINDO LUMINÁRIA E LÂMPADA). AF 01/2016	SINAPI	UN	60,00	61,37	78,77	3.682,20	4.726,20
14.1.2	93142	PONTO DE TOMADA RESIDENCIAL INCLUINDO TOMADA (2 MÓDULOS) 10A/250V, CAIXA ELÉTRICA, ELETRODUTO, CABO, RASGO, QUEBRA E CHUMBAMENTO. AF 01/2016	SINAPI	UN	33,00	124,44	159,72	4.106,52	5.270,76

## PLANILHA ORÇAMENTÁRIA

<b>OBRA:</b>	Construção da Promotoria da Comarca de Maués	<b>DATA :</b> 16/03/2021 <b>BDI :</b> 28,35% <b>L.S. Hora:</b> 86,60% <b>L.S. Mês:</b> 49,17%	<b>FONTE</b>	<b>VERSÃO</b>	<b>DATA REF.</b>
<b>DESCRIÇÃO:</b>	Construção da Promotoria de Maués - Modelo 2 Promotoria 2021		ORSE	2021/05	08/2021
<b>ENDEREÇO:</b>	Rua Guaranópolis S/N.		SBC	2021/06 - Manaus	06/2021
<b>CLIENTE:</b>	Procuradoria Geral de Justiça do Estado do Amazonas		SEDOP	2021/03 COM DESONERAÇÃO	03/2021
<b>OBSERVAÇÃO:</b>	Ajustado a Convenção coletiva 2021/2022 - AM000307/2021		SICRO NOVO	2021/01 COM DESONERAÇÃO	05/2021
<b>UNIDADES:</b>	147.59M²		SINAPI	2021/07 COM DESONERAÇÃO	08/2021
<b>VALOR POR UNIDADE:</b>	R\$ 6.587,36		COMPOSIÇÕES PRÓPRIAS		

ITEM	CÓDIGO	DESCRIÇÃO	FONTE	UNIDADE	QTD	VALOR UNITÁRIO R\$		PREÇO TOTAL R\$	
						SEM BDI	COM BDI	SEM BDI	COM BDI
14.1.3	93143	PONTO DE TOMADA RESIDENCIAL INCLUINDO TOMADA 20A/250V, CAIXA ELÉTRICA, ELETRODUTO, CABO, RASGO, QUEBRA E CHUMBAMENTO. AF 01/2016	SINAPI	UN	19,00	114,20	146,58	2.169,80	2.785,02
14.1.4	S11138	Entrada de energia elétrica trifásica demanda entre 26,6 e 38,1 kw - Rev 01	ORSE	un	1,00	2.831,00	3.633,59	2.831,00	3.633,59
14.1.5	065455	DISJUNTOR CAIXA MOLDADA TRIPOLAR 630A DWP630L-630-3 WEG	SBC	UN	1,00	1.565,86	2.009,78	1.565,86	2.009,78
14.1.6	83463	QUADRO DE DISTRIBUIÇÃO DE ENERGIA EM CHAPA DE AÇO GALVANIZADO, COM BARRAMENTO TRIFÁSICO, NEUTRO E TERRA - FORNECIMENTO E INSTALAÇÃO	SINAPI	UN	2,00	3.131,45	4.019,22	6.262,90	8.038,44
14.1.7	S11301	Luminária em LED slim p/ iluminação púb,03 petalas,50W,lentes policarbonato,corpo alumínio,pint.anti-incrustantes, grau de prot. IP67, IK09,temp-cor 5000°K, IRC =>70%,v.útil 50.000 h,linha Street-Light (PICO-LE- LMSL-80), com poste de aço e base de concreto.	ORSE	un	4,00	1.152,47	1.479,20	4.609,88	5.916,80
14.1.8	060637	ARANDELA 5 VIDROS EXTERNA MURO PAREDE ALUMINIO BRANCO+PAR 20	SBC	UN	8,00	124,64	159,98	997,12	1.279,84
14.1.9	COMP-405043	Refletor LED de 150w	PRÓPRIA	Un	4,00	271,36	348,29	1.085,44	1.393,16
14.1.10	COMP-194107	Luminária a LED tipo plafon 60x60cm 48w. Completa, com driver multitensão (100-250V) integrados à luminária. 30.000h de uso.	PRÓPRIA	Un	21,00	202,14	259,45	4.244,94	5.448,45
14.1.11	CP-9013-COMP-194107	Luminária a LED tipo plafon 30x60cm 48w. Completa, com driver multitensão (100-250V) integrados à luminária. 30.000h de uso.	PRÓPRIA	Un	15,00	239,51	307,41	3.592,65	4.611,15
14.1.12	COMP-488982	Luminária a LED tipo plafon 30x30cm 36w. Completa, com driver multitensão (100-250V) integrados à luminária. 30.000h de uso.	PRÓPRIA	Un	11,00	52,14	66,92	573,54	736,12
14.1.13	COMP-38937570	CAIXA DE PASSAGEM 30X30X40 COM TAMPA E DRENO BRITA	SINAPI	UN	7,00	170,55	218,90	1.193,85	1.532,30
<b>14.2</b>	<b>REDE LÓGICA DE DADOS E VOZ/ CFTV E TV /SOM</b>							<b>8.719,70</b>	<b>11.191,67</b>
14.2.1	COMP-849515	Entrada Rede de Fibra Informática	PRÓPRIA	Un	1,00	1.478,11	1.897,15	1.478,11	1.897,15
14.2.2	059455	PONTO DE REDE - INCLUINDO RASGO, QUEBRA, CHUMBAMENTO, ELETRODUTO, CABO, CX 2" x 4" + 2 TOMADAS RJ-45 KEYSTONE E CERTIFICAÇÃO DO PONTO COM EMISSÃO DE RELATÓRIO	SBC	UN	18,00	382,41	490,82	6.883,38	8.834,76
14.2.3	COMP-363325	QUADRO TELEFÔNICO COMPLETO 40x40x13cm	PRÓPRIA	Un	1,00	358,21	459,76	358,21	459,76
<b>14.3</b>	<b>SISTEMA DE PROTEÇÃO (ATERRAMENTO)</b>							<b>6.213,36</b>	<b>7.974,85</b>
14.3.1	COMP-747559	Rede de aterramento unidade 2 promotorias	PRÓPRIA	Un	1,00	6.213,36	7.974,85	6.213,36	7.974,85
<b>14.4</b>	<b>MÁQUINAS E EQUIPAMENTOS</b>							<b>78.005,05</b>	<b>92.621,09</b>



## PLANILHA ORÇAMENTÁRIA

<b>OBRA:</b>	Construção da Promotoria da Comarca de Maués	<b>DATA :</b> 16/03/2021 <b>BDI :</b> 28,35% <b>L.S. Hora:</b> 86,60% <b>L.S. Mês:</b> 49,17%	<b>FONTE</b>	<b>VERSÃO</b>	<b>DATA REF.</b>
<b>DESCRIÇÃO:</b>	Construção da Promotoria de Maués - Modelo 2 Promotoria 2021		ORSE	2021/05	08/2021
<b>ENDEREÇO:</b>	Rua Guaranópolis S/N.		SBC	2021/06 - Manaus	06/2021
<b>CLIENTE:</b>	Procuradoria Geral de Justiça do Estado do Amazonas		SEDOP	2021/03 COM DESONERAÇÃO	03/2021
<b>OBSERVAÇÃO:</b>	Ajustado a Convenção coletiva 2021/2022 - AM000307/2021		SICRO NOVO	2021/01 COM DESONERAÇÃO	05/2021
<b>UNIDADES:</b>	147.59M <sup>2</sup>		SINAPI	2021/07 COM DESONERAÇÃO	08/2021
<b>VALOR POR UNIDADE:</b>	R\$ 6.587,36			COMPOSIÇÕES PRÓPRIAS	

ITEM	CÓDIGO	DESCRIÇÃO	FONTE	UNIDADE	QTD	VALOR UNITÁRIO R\$		PREÇO TOTAL R\$		
						SEM BDI	COM BDI	SEM BDI	COM BDI	
<b>14.4.1</b>	<b>EQUIPAMENTOS LOGICA E TELEFONIA</b>								<b>15.691,45</b>	<b>18.476,68</b>
14.4.1.1	S08493	FORNECIMENTO E INSTALAÇÃO DE RACK DE PISO 19" x 44U x 670mm - INCLUSIVE ACESSÓRIOS - BDI = 17,75	ORSE	un	1,00	6.004,41	7.070,19	6.004,41	7.070,19	
14.4.1.2	COMP-504603	Switch Hp 24 Portas 1920s-48g JI386a 10/100/1000 4sfp Poe - BDI = 17,75	PRÓPRIA	Un	1,00	3.562,01	4.194,27	3.562,01	4.194,27	
14.4.1.3	COMP-945137	Nobreak 1.5Kva Apc Smc1500I2U-Br Lcd Mono 230V para Rack - BDI = 17,75	PRÓPRIA	Un	1,00	2.614,77	3.078,89	2.614,77	3.078,89	
14.4.1.4	I058894	ACCESS POINT WIRELESS TP-LINK AC1750 DUAL BAND EAP245 - BDI = 17,75	SBC	UN	2,00	956,35	1.126,10	1.912,70	2.252,20	
14.4.1.5	COMP-651505	Central Telefônica Pabx Ip Intelbras Cip 850 Gateway Voip - BDI = 17,75	PRÓPRIA	Un	1,00	1.597,56	1.881,13	1.597,56	1.881,13	
<b>14.4.2</b>	<b>SEGURANÇA (INFRA-ESTRUTURA E EQUIPAMENTOS)</b>								<b>24.337,48</b>	<b>28.928,58</b>
14.4.2.1	MPAM-INFO002	Fornecimento e instalação de sistema CFTV com câmeras e 32 Canais - BDI = 17,75	PRÓPRIA	un	1,00	11.054,10	13.016,20	11.054,10	13.016,20	
14.4.2.2	S04713	Concertina em aço galvanizado, espiral de Ø = 450mm, 3 cliques p/ espiral, lâmina de 30mm e fio interno de 2,50mm, inclusive instalação	ORSE	m	80,00	32,00	41,07	2.560,00	3.285,60	
14.4.2.3	COMP-058422	Porta detectora de metais - fornecimento e instalação - BDI = 17,75	PRÓPRIA	un	1,00	10.723,38	12.626,78	10.723,38	12.626,78	
<b>14.4.3</b>	<b>ENERGIA AUXILIAR/REUSO DE ÁGUA</b>								<b>18.021,70</b>	<b>21.220,56</b>
14.4.3.1	COMP-318779	Gerador de energia Solar Grid-tie para conexão a rede pública (140~160kWh/mês) - BDI = 17,75	PRÓPRIA	un	1,00	15.170,62	17.863,41	15.170,62	17.863,41	
14.4.3.2	COMP-505544	Sistema de reuso de água da chuva - BDI = 17,75	PRÓPRIA	un	1,00	2.851,08	3.357,15	2.851,08	3.357,15	
<b>14.4.4</b>	<b>SISTEMA DE REFRIGERAÇÃO/EQUIPAMENTOS</b>								<b>19.954,42</b>	<b>23.995,27</b>
14.4.4.1	00043191	AR CONDICIONADO SPLIT ON/OFF, HI-WALL (PAREDE), 18000 BTUS/H, CICLO FRIO, 60 HZ, CLASSIFICACAO ENERGETICA A - SELO PROCEL, GAS HFC, CONTROLE S/ FIO - BDI = 17,75	SINAPI	UN	4,00	2.303,29	2.712,12	9.213,16	10.848,48	
14.4.4.2	00043192	AR CONDICIONADO SPLIT ON/OFF, HI-WALL (PAREDE), 24000 BTUS/H, CICLO FRIO, 60 HZ, CLASSIFICACAO ENERGETICA A - SELO PROCEL, GAS HFC, CONTROLE S/ FIO - BDI = 17,75	SINAPI	UN	2,00	3.017,11	3.552,65	6.034,22	7.105,30	
14.4.4.3	00043195	AR CONDICIONADO SPLIT ON/OFF, CASSETE (TETO), FRIO 4 VIAS 18000 BTUS/H, CLASSIFICACAO ENERGETICA C - SELO PROCEL, GAS HFC, CONTROLE S/ FIO	SINAPI	UN	1,00	4.707,04	6.041,49	4.707,04	6.041,49	
<b>15</b>	<b>INSTALAÇÕES DE COMBATE A INCÊNDIO</b>								<b>1.576,91</b>	<b>2.023,97</b>
<b>15.1</b>	<b>ACESSÓRIOS E EQUIPAMENTOS PARA INCENDIO</b>								<b>1.576,91</b>	<b>2.023,97</b>
15.1.1	S11853	Placa de sinalizacao de seguranca contra incendio, fotoluminescente, retangular, *20 x 40* cm, em pvc *2* mm anti-chamas (simbolos, cores e pictogramas conforme nbr	ORSE	Un	4,00	41,76	53,60	167,04	214,40	



Divisão de Engenharia, Arquitetura e Caldas

## PLANILHA ORÇAMENTÁRIA

<b>OBRA:</b>	Construção da Promotoria da Comarca de Maués	<b>DATA :</b> 16/03/2021 <b>BDI :</b> 28,35% <b>L.S. Hora:</b> 86,60% <b>L.S. Mês:</b> 49,17%	<b>FONTE</b>	<b>VERSÃO</b>	<b>DATA REF.</b>
<b>DESCRIÇÃO:</b>	Construção da Promotoria de Maués - Modelo 2 Promotoria 2021		ORSE	2021/05	08/2021
<b>ENDEREÇO:</b>	Rua Guaranópolis S/N.		SBC	2021/06 - Manaus	06/2021
<b>CLIENTE:</b>	Procuradoria Geral de Justiça do Estado do Amazonas		SEDOP	2021/03 COM DESONERAÇÃO	03/2021
<b>OBSERVAÇÃO:</b>	Ajustado a Convenção coletiva 2021/2022 - AM000307/2021		SICRO NOVO	2021/01 COM DESONERAÇÃO	05/2021
<b>UNIDADES:</b>	147.59M²		SINAPI	2021/07 COM DESONERAÇÃO	08/2021
<b>VALOR POR UNIDADE:</b>	R\$ 6.587,36		COMPOSIÇÕES PRÓPRIAS		

ITEM	CÓDIGO	DESCRIÇÃO	FONTE	UNIDADE	QTD	VALOR UNITÁRIO R\$		PREÇO TOTAL R\$	
						SEM BDI	COM BDI	SEM BDI	COM BDI
	S11853	13434)							
15.1.2	111558	Fita de demarcação PVC 15mmx50m - (amarela, vermelha, branca, preta, etc.)	ORSE	m	12,00	0,42	0,54	5,04	6,48
15.1.3	00010886	EXTINTOR DE INCENDIO PORTATIL COM CARGA DE AGUA PRESSURIZADA DE 10 L, CLASSE A	SINAPI	UN	1,00	131,25	168,46	131,25	168,46
15.1.4	00010889	EXTINTOR DE INCENDIO PORTATIL COM CARGA DE GAS CARBONICO CO2 DE 6 KG, CLASSE BC	SINAPI	UN	1,00	450,00	577,58	450,00	577,58
15.1.5	MPAM - INC - 001	SUPORTE DE PAREDE PARA EXTINTOR	SBC	UN	2,00	6,01	7,71	12,02	15,42
15.1.6	060062	LUMINARIA DE EMERGENCIA 2XLED 1200 BATERIA SELADA SEGURIMAX	SBC	UN	3,00	270,52	347,21	811,56	1.041,63
<b>16</b>	<b>PAVIMENTAÇÃO</b>							<b>68.062,52</b>	<b>87.356,82</b>
<b>16.1</b>	<b>PISO - INTERNO</b>							<b>23.405,83</b>	<b>30.041,48</b>
16.1.1	94782	(COMPOSIÇÃO REPRESENTATIVA) DO SERVIÇO DE CONTRAPISO EM ARGAMASSA TRAÇO 1:4 (CIMENTO E AREIA) ESPESSURA 7CM. AF 10/2014	SINAPI	M2	147,59	43,42	55,73	6.408,36	8.225,19
16.1.2	87261	REVESTIMENTO CERÂMICO PARA PISO COM PLACAS TIPO PORCELANATO DE DIMENSÕES 60X60 CM APLICADA EM AMBIENTES DE ÁREA MENOR QUE 5 M². AF 06/2014	SINAPI	M2	23,97	151,56	194,53	3.632,89	4.662,88
16.1.3	87263	REVESTIMENTO CERÂMICO PARA PISO COM PLACAS TIPO PORCELANATO DE DIMENSÕES 60X60 CM APLICADA EM AMBIENTES DE ÁREA MAIOR QUE 10 M². AF 06/2014	SINAPI	M2	99,21	134,71	172,90	13.364,58	17.153,41
<b>16.2</b>	<b>PISO - EXTERNO</b>							<b>44.656,69</b>	<b>57.315,34</b>
16.2.1	00036178	PISO PODOTATIL DE CONCRETO - DIRECIONAL E ALERTA, *40 X 40 X 2,5* CM	SINAPI	UN	130,00	12,15	15,59	1.579,50	2.026,70
16.2.2	98504	PLANTIO DE GRAMA EM PLACAS. AF_05/2018	SINAPI	M2	254,00	7,48	9,60	1.899,92	2.438,40
16.2.3	92404	EXECUÇÃO DE PÁTIO/ESTACIONAMENTO EM PISO INTERTRAVADO, COM BLOCO 16 FACÊS DE 22 X 11 CM, ESPESSURA 8 CM. AF 12/2015	SINAPI	M2	69,38	70,63	90,65	4.900,31	6.289,30
16.2.4	92392	EXECUÇÃO DE PAVIMENTO EM PISO INTERTRAVADO, COM BLOCO PISOGRAMA DE 35 X 25 CM, ESPESSURA 8 CM. AF 12/2015	SINAPI	M2	57,38	117,39	150,67	6.735,84	8.645,44
16.2.5	94998	EXECUÇÃO DE PASSEIO (CALÇADA) OU PISO DE CONCRETO COM CONCRETO MOLDADO IN LOCO, FEITO EM OBRA, ACABAMENTO CONVENCIONAL, ESPESSURA 12 CM, ARMADO. AF 07/2016	SINAPI	M2	235,50	125,44	161,00	29.541,12	37.915,50
<b>17</b>	<b>PINTURA</b>							<b>27.799,79</b>	<b>35.677,47</b>
17.1	S07695	Pintura de Gradil Metálico, confeccionado com barras chata 1 1/4" x 3/16", em módulos 16x16cm, ou tijolinho 20x10cm, com 01 demão de tinta anti-corrosiva - zarcão e 02	ORSE	m2	47,50	19,05	24,45	904,88	1.161,38



Divisão de Engenharia, Arquitetura e Cálculo

## PLANILHA ORÇAMENTÁRIA

<b>OBRA:</b>	Construção da Promotoria da Comarca de Maués	<b>DATA :</b> 16/03/2021 <b>BDI :</b> 28,35% <b>L.S. Hora:</b> 86,60% <b>L.S. Mês:</b> 49,17%	<b>FONTE</b>	<b>VERSÃO</b>	<b>DATA REF.</b>
<b>DESCRIÇÃO:</b>	Construção da Promotoria de Maués - Modelo 2 Promotoria 2021		ORSE	2021/05	08/2021
<b>ENDEREÇO:</b>	Rua Guaraniópolis S/N.		SBC	2021/06 - Manaus	06/2021
<b>CLIENTE:</b>	Procuradoria Geral de Justiça do Estado do Amazonas		SEDOP	2021/03 COM DESONERAÇÃO	03/2021
<b>OBSERVAÇÃO:</b>	Ajustado a Convenção coletiva 2021/2022 - AM000307/2021		SICRO NOVO	2021/01 COM DESONERAÇÃO	05/2021
<b>UNIDADES:</b>	147.59M <sup>2</sup>		SINAPI	2021/07 COM DESONERAÇÃO	08/2021
<b>VALOR POR UNIDADE:</b>	R\$ 6.587,36		COMPOSIÇÕES PRÓPRIAS		

ITEM	CÓDIGO	DESCRIÇÃO	FONTE	UNIDADE	QTD	VALOR UNITÁRIO R\$		PREÇO TOTAL R\$	
						SEM BDI	COM BDI	SEM BDI	COM BDI
	S07695	demãos de esmalte sintético (medir somente uma vez)							
17.2	S08146	Pintura para interiores, sobre paredes, com lixamento, aplicação de 01 demão de líquido selador acrílico, 02 demãos de massa acrílica e 02 demãos de tinta acrílica convencional - Rev 01	ORSE	m2	378,14	29,01	37,23	10.969,84	14.078,15
17.3	S02295	Pintura para exteriores, sobre paredes, com lixamento, aplicação de 01 demão de selador acrílico, 02 demãos de massa acrílica e 02 demãos de tinta acrílica convencional - Rev 03	ORSE	m2	523,04	29,01	37,23	15.173,39	19.472,78
17.4	S03738	Pintura de proteção sobre superfícies metálicas com aplicação de 01 demão de tinta epoxi fundo óxido de ferro - R1	ORSE	m2	75,71	9,19	11,80	695,77	893,38
17.5	102209	PINTURA TINTA DE ACABAMENTO (PIGMENTADA) ESMALTE SINTÉTICO ACETINADO EM MADEIRA, 1 DEMÃO. AF_01/2021	SINAPI	M2	3,78	4,11	5,28	15,54	19,96
17.6	102197	PINTURA FUNDO NIVELADOR ALQUÍDICO BRANCO EM MADEIRA. AF_01/2021	SINAPI	M2	3,78	10,68	13,71	40,37	51,82
<b>18</b>	<b>DRENAGEM</b>							<b>24.162,51</b>	<b>31.012,84</b>
18.1	055360	CAIXA DRENAGEM 1,60x1,60x0,85m EM ALVENARIA, FUNDO CONCRETO	SBC	UN	5,00	1.754,60	2.252,03	8.773,00	11.260,15
18.2	055358	CAIXA DRENAGEM EM CONCRETO 1,75x1,75x0,95m	SBC	UN	1,00	3.508,05	4.502,58	3.508,05	4.502,58
18.3	055358	CAIXA DRENAGEM EM CONCRETO 1,75x1,75x1,25m	SBC	UN	1,00	5.007,81	6.427,52	5.007,81	6.427,52
18.4	91790	(COMPOSIÇÃO REPRESENTATIVA) DO SERVIÇO DE INSTALAÇÃO DE TUBOS DE PVC, SÉRIE R, ÁGUA PLUVIAL, DN 100 MM (INSTALADO EM RAMAL DE ENCAMINHAMENTO, OU CONDUTORES VERTICAIS), INCLUSIVE CONEXÕES, CORTES E FIXAÇÕES, PARA PRÉDIOS. AF_10/2015	SINAPI	M	79,03	43,30	55,58	3.422,00	4.392,49
18.5	S09980	Dreno profundo 50x50cm c/ tubo de pvc kananet ø 200mm, bidim. areia grossa e brita	ORSE	m	15,00	96,77	124,20	1.451,55	1.863,00
18.6	M2628	Grelha de piso em PVC de 20 x 50 cm para pedestres	SICRO NOVO	un	30,00	66,67	85,57	2.000,10	2.567,10
<b>19</b>	<b>IDENTIFICAÇÃO VISUAL</b>							<b>18.240,44</b>	<b>23.297,26</b>
19.1	00010849	PLACA DE INAUGURAÇÃO EM AÇO INOX *60X 70*CM - BDI = 17,75	SINAPI	UN	1,00	1.080,01	1.271,71	1.080,01	1.271,71
19.2	S10719	Placa de indicativa em acrílico e adesivo, com sinalização para deficientes, dim.: 12 x 30 cm	ORSE	Un	11,00	43,67	56,05	480,37	616,55
19.3	S10769	Logomarca do MPAM, confeccionada em ACM, med. Ø 1.750,00mm para a fixação em fachada - Fornecimento e instalação	ORSE	un	1,00	11.466,50	14.717,25	11.466,50	14.717,25
19.4	I11392	Adesivo em vinil para plotagem em letreiro de chapa galvanizada (c/aplicação)	ORSE	m2	0,78	127,91	164,17	99,77	128,05
19.5	COMP-93770764	Letras em chapa de aço galvanizado pintada em cor padrão do MP/AM - Rotis Serif 65 BOLD de 10 a 20 cm - fornecimento e instalação	PRÓPRIA	un	83,00	15,02	19,28	1.246,66	1.600,24

## PLANILHA ORÇAMENTÁRIA

<b>OBRA:</b>	Construção da Promotoria da Comarca de Maués	<b>DATA :</b> 16/03/2021 <b>BDI :</b> 28,35% <b>L.S. Hora:</b> 86,60% <b>L.S. Mês:</b> 49,17%	<b>FONTE</b>	<b>VERSÃO</b>	<b>DATA REF.</b>
<b>DESCRIÇÃO:</b>	Construção da Promotoria de Maués - Modelo 2 Promotoria 2021		ORSE	2021/05	08/2021
<b>ENDEREÇO:</b>	Rua Guaranópolis S/N.		SBC	2021/06 - Manaus	06/2021
<b>CLIENTE:</b>	Procuradoria Geral de Justiça do Estado do Amazonas		SEDOP	2021/03 COM DESONERAÇÃO	03/2021
<b>OBSERVAÇÃO:</b>	Ajustado a Convenção coletiva 2021/2022 - AM000307/2021		SICRO NOVO	2021/01 COM DESONERAÇÃO	05/2021
<b>UNIDADES:</b>	147.59M <sup>2</sup>		SINAPI	2021/07 COM DESONERAÇÃO	08/2021
<b>VALOR POR UNIDADE:</b>	R\$ 6.587,36			COMPOSIÇÕES PRÓPRIAS	

ITEM	CÓDIGO	DESCRIÇÃO	FONTE	UNIDADE	QTD	VALOR UNITÁRIO R\$		PREÇO TOTAL R\$	
						SEM BDI	COM BDI	SEM BDI	COM BDI
19.6	S10563	Mapa tátil em ferro fundido medindo 70 x 50cm, com suporte em chapa em ferro 1" e tubo de ferro galvanizado ø=4", pintados e placa em granito cinza andorinha	ORSE	un	1,00	3.867,13	4.963,46	3.867,13	4.963,46
<b>20</b>	<b>LIMPEZA</b>							<b>3.741,23</b>	<b>4.800,99</b>
20.1	210023	LIMPEZA FINAL DE OBRAS	SBC	M2	188,57	19,84	25,46	3.741,23	4.800,99
<b>21</b>	<b>PAISAGISMO</b>							<b>475,70</b>	<b>610,58</b>
21.1	00038640	MUDA DE ARBUSTO, PINGO DE OURO/ VIOLETEIRA, H = *10 A 20* CM	SINAPI	UN	6,00	4,65	5,97	27,90	35,82
21.2	COMP-000315	PLANTIO DE MINI - PALMEIRA COM ALTURA DE MUDA IGUAL A 1,00 M	PRÓPRIA	UN	2,00	223,90	287,38	447,80	574,76
<b>VALOR SEM ENCARGOS:</b>								<b>667.226,90</b>	
<b>VALOR ENCARGOS:</b>								<b>96.195,65</b>	
<b>VALOR BDI TOTAL:</b>								<b>208.805,49</b>	
<b>VALOR TOTAL:</b>								<b>972.228,04</b>	
<b>Novencentos e Setenta e Dois Mil Duzentos e Vinte e Oito reais e Quatro centavos</b>									

Eng. Paulo Augusto Lopes  
 CREA 6.028-D AM/RR  
 Chefe DEAC

## PLANILHA ORÇAMENTÁRIA - CUSTO DIRETO

<b>OBRA:</b>	Construção da Promotoria da Comarca de Maués	<b>DATA :</b> 16/03/2021 <b>BDI :</b> 28,35% <b>L.S. Hora:</b> 86,60% <b>L.S. Mês:</b> 49,17%	<b>FONTE</b>	<b>VERSÃO</b>	<b>DATA REF.</b>
<b>DESCRIÇÃO:</b>	Construção da Promotoria de Maués - Modelo 2 Promotoria 2021		ORSE	2021/05	08/2021
<b>ENDEREÇO:</b>	Rua Guaranópolis S/N.		SBC	2021/06 - Manaus	06/2021
<b>CLIENTE:</b>	Procuradoria Geral de Justiça do Estado do Amazonas		SEDOP	2021/03 COM DESONERAÇÃO	03/2021
<b>OBSERVAÇÃO:</b>	Ajustado a Convenção coletiva 2021/2022 - AM000307/2021		SICRO NOVO	2021/01 COM DESONERAÇÃO	05/2021
<b>UNIDADES:</b>	147.59M <sup>2</sup>		SINAPI	2021/07 COM DESONERAÇÃO	08/2021
<b>VALOR POR UNIDADE:</b>	R\$ 6.587,36			COMPOSIÇÕES PRÓPRIAS	

ITEM	CÓDIGO	DESCRIÇÃO	FONTE	UNIDADE	QTD	CUSTO DIRETO (R\$)					PREÇO UNITÁRIO (R\$)	PREÇO TOTAL (R\$)
						MÃO DE OBRA	MATERIAL	EQUIPAMENTOS	OUTROS	BDI		
<b>1</b>	<b>ADMINISTRAÇÃO DA OBRA</b>										<b>180.071,40</b>	
<b>1.1</b>	<b>ADMINISTRAÇÃO LOCAL</b>										<b>119.531,44</b>	
1.1.1	011008	EQUIPE DE OBRA-ENGENHEIRO/MESTRE/APONTADOR+2 VIGIAS	SBC	MES	4,00	23.282,32	0,00	0,00	0,00	6.600,54	29.882,86	119.531,44
<b>1.2</b>	<b>ALIMENTAÇÃO, TRANSPORTE, EPI'S E FERRAMENTAIS</b>										<b>52.867,46</b>	
1.2.1	MPAM - 001	EPI e Ferramental	PRÓPRIA	Mês	3,00	0,00	1.820,48	429,57	0,00	637,89	2.887,94	8.663,82
1.2.2	MPAM 05/2016	Taxas e Emolumentos	PRÓPRIA	un	1,00	0,00	0,00	0,00	393,54	111,57	505,11	505,11
1.2.3	014022	CONSUMO CAFÉ MATINAL,ALMOÇO,E VALE-TRANSPORTE PARA OPERÁRIO	SBC	DIA	880,00	0,00	17,20	0,00	10,50	7,85	35,55	31.284,00
1.2.4	COMP-338425	Complementares (Cursos, Exames e Seguros)	PRÓPRIA	H	13.067,93	0,00	0,00	0,00	0,74	0,21	0,95	12.414,53
<b>1.3</b>	<b>MOBILIZAÇÃO / DESMOBILIZAÇÃO</b>										<b>7.672,50</b>	
1.3.1	COMP-505167	Mobilização e desmobilização de equipamentos via fluvial - Manaus / , Itacoatiara, Uricurituba, Parintins, Maués (ida e volta), balsa fretada c/ empurrador de 315HP p/ 500 ton	PRÓPRIA	T/KM	30,00	0,00	0,00	0,00	199,26	56,49	255,75	7.672,50
<b>2</b>	<b>SERVIÇOS PRELIMINARES</b>										<b>44.860,42</b>	
<b>2.1</b>	<b>TERRENO</b>										<b>5.162,10</b>	
2.1.1	00020193	LOCAÇÃO DE ANDAIME METALICO TIPO FACHADEIRO, LARGURA DE 1,20 M, ALTURA POR PEÇA DE 2,0 M, INCLUINDO SAPATAS E ITENS NECESSARIOS A INSTALACAO	SINAPI	M2XMES	48,00	0,00	0,00	4,33	0,00	1,23	5,56	266,88
2.1.2	00010527	LOCAÇÃO DE ANDAIME METALICO TUBULAR DE ENCAIXE, TIPO DE TORRE, COM LARGURA DE 1 ATE 1,5 M E ALTURA DE *1,00* M (INCLUSO SAPATAS FIXAS OU RODIZIOS)	SINAPI	MXMES	18,00	0,00	0,00	13,00	0,00	3,69	16,69	300,42
2.1.3	5501700	Desmatamento, destocamento, limpeza de área e estocagem do material de limpeza com árvores de diâmetro até 0,15 m	SICRO NOVO	m <sup>2</sup>	840,00	0,01	0,00	0,26	0,01	0,08	0,36	302,40
2.1.4	022911	REMOÇÃO E BOTA-FORA DE ENTULHO EM CAMINHAO 12m3-PERCURSO 12km	SBC	M3	60,00	22,85	13,71	0,00	0,00	10,36	46,92	2.815,20
2.1.5	5914655	Carga, manobra e descarga de materiais diversos em caminhão carroceria de 15 t - carga e descarga manuais	SICRO NOVO	t	60,00	4,69	0,00	14,04	0,45	5,44	24,62	1.477,20
<b>2.2</b>	<b>INFRAESTRUTURA DO CANTEIRO</b>										<b>18.227,27</b>	



Divisão de Engenharia, Arquitetura e Cálculo

## PLANILHA ORÇAMENTÁRIA - CUSTO DIRETO

<b>OBRA:</b>	Construção da Promotoria da Comarca de Maués	<b>DATA :</b> 16/03/2021 <b>BDI :</b> 28,35% <b>L.S. Hora:</b> 86,60% <b>L.S. Mês:</b> 49,17%	<b>FONTE</b>	<b>VERSÃO</b>	<b>DATA REF.</b>
<b>DESCRIÇÃO:</b>	Construção da Promotoria de Maués - Modelo 2 Promotoria 2021		ORSE	2021/05	08/2021
<b>ENDEREÇO:</b>	Rua Guaranópolis S/N.		SBC	2021/06 - Manaus	06/2021
<b>CLIENTE:</b>	Procuradoria Geral de Justiça do Estado do Amazonas		SEDOP	2021/03 COM DESONERAÇÃO	03/2021
<b>OBSERVAÇÃO:</b>	Ajustado a Convenção coletiva 2021/2022 - AM000307/2021		SICRO NOVO	2021/01 COM DESONERAÇÃO	05/2021
<b>UNIDADES:</b>	147.59M²		SINAPI	2021/07 COM DESONERAÇÃO	08/2021
<b>VALOR POR UNIDADE:</b>	R\$ 6.587,36			COMPOSIÇÕES PRÓPRIAS	

ITEM	CÓDIGO	DESCRIÇÃO	FONTE	UNIDADE	QTD	CUSTO DIRETO (R\$)					PREÇO UNITÁRIO (R\$)	PREÇO TOTAL (R\$)
						MÃO DE OBRA	MATERIAL	EQUIPAMENTOS	OUTROS	BDI		
2.2.1	S06096	Ligação Predial de Água em Mureta de Concreto, Provisória ou Definitiva, com Fornecimento de Material, inclusive Mureta e Hidrômetro, Rede DN 50mm	ORSE	UN	1,00	111,53	371,30	0,00	0,00	136,88	619,71	619,71
2.2.2	93210	EXECUÇÃO DE REFEITÓRIO EM CANTEIRO DE OBRA EM CHAPA DE MADEIRA COMPENSADA, NÃO INCLUSO MOBILIÁRIO E EQUIPAMENTOS. AF_02/2016	SINAPI	M2	12,00	97,17	388,81	0,33	0,18	137,92	624,41	7.492,92
2.2.3	00010778	LOCAÇÃO DE CONTAINER 2,30 X 6,00 M, ALT. 2,50 M, PARA SANITARIO, COM 4 BACIAS, 8 CHUVEIROS, 1 LAVATORIO E 1 MICTORIO	SINAPI	MES	3,00	0,00	0,00	731,25	0,00	207,31	938,56	2.815,68
2.2.4	S04657	Locação de container - Escritório com banheiro - 6,20 x 2,20m	ORSE	mês	3,00	0,00	0,00	585,00	0,00	165,85	750,85	2.252,55
2.2.5	016500	PLACA DE RESPONSABILIDADE TECNICA EM OBRAS	SBC	M2	4,50	21,07	300,00	0,00	0,00	91,02	412,09	1.854,41
2.2.6	S09416	Instalação provisória de energia elétrica, aerea, trifasica, em poste galvanizado, exclusive fornecimento do medidor	ORSE	un	1,00	239,09	2.247,86	0,00	0,00	705,05	3.192,00	3.192,00
<b>2.3</b>	<b>PROJETOS</b>											<b>13.677,16</b>
2.3.1	000301	PROJETO ESTRUTURAL PARA EDIFICACOES	SBC	M2	147,59	0,00	15,10	0,00	0,00	4,28	19,38	2.860,29
2.3.2	000855	PROJETO EXECUTIVO ARQUI/ESTRUT/INSTAL.GERAL- EDIFICACAO	SBC	M2	147,59	0,00	57,10	0,00	0,00	16,19	73,29	10.816,87
<b>2.4</b>	<b>DEMOLIÇÕES, RETIRADAS E REMOÇÕES</b>											<b>7.793,89</b>
2.4.1	98525	LIMPEZA MECANIZADA DE CAMADA VEGETAL, VEGETAÇÃO E PEQUENAS ÁRVORES (DIÂMETRO DE TRONCO MENOR QUE 0,20 M), COM TRATOR DE ESTEIRAS.AF_05/2018	SINAPI	M2	600,00	0,14	0,03	0,11	0,00	0,08	0,36	216,00
2.4.2	97622	DEMOLIÇÃO DE ALVENARIA DE BLOCO FURADO, DE FORMA MANUAL, SEM REAPROVEITAMENTO. AF_12/2017	SINAPI	M3	42,19	26,69	0,00	0,00	0,00	7,57	34,26	1.445,43
2.4.3	97650	REMOÇÃO DE TRAMA DE MADEIRA PARA COBERTURA, DE FORMA MANUAL, SEM REAPROVEITAMENTO. AF_12/2017	SINAPI	M2	113,89	3,58	0,00	0,00	0,00	1,01	4,59	522,76
2.4.4	022107	RETIRADA COBERTURA FIBROCIMENTO SEM REAPROVEITAMENTO MATERIAL	SBC	M2	113,89	23,01	0,00	0,00	0,00	6,52	29,53	3.363,17
2.4.5	022911	REMOCAO E BOTA-FORA DE ENTULHO EM CAMINHAO 12m3- PERCURSO 12km	SBC	M3	47,88	22,85	13,71	0,00	0,00	10,36	46,92	2.246,53
<b>3</b>	<b>INFRAESTRUTURA</b>											<b>19.664,33</b>
<b>3.1</b>	<b>ESCAVAÇÃO, ATERRO E REATERRO</b>											<b>4.223,03</b>
3.1.1	020167	ESCAVACAO MANUAL VALA BALDRAME 0,6x0,6x0,20m SAPATA	SBC	M	81,51	40,37	0,00	0,00	0,00	11,44	51,81	4.223,03



Divisão de Engenharia, Arquitetura e Cálculo

## PLANILHA ORÇAMENTÁRIA - CUSTO DIRETO

<b>OBRA:</b>	Construção da Promotoria da Comarca de Maués	<b>DATA :</b> 16/03/2021	<b>FONTE</b>	<b>VERSÃO</b>	<b>DATA REF.</b>
<b>DESCRIÇÃO:</b>	Construção da Promotoria de Maués - Modelo 2 Promotoria 2021	<b>BDI :</b> 28,35%	ORSE	2021/05	08/2021
<b>ENDEREÇO:</b>	Rua Guaranópolis S/N.	<b>L.S. Hora:</b> 86,60%	SBC	2021/06 - Manaus	06/2021
<b>CLIENTE:</b>	Procuradoria Geral de Justiça do Estado do Amazonas	<b>L.S. Mês:</b> 49,17%	SEDOP	2021/03 COM DESONERAÇÃO	03/2021
<b>OBSERVAÇÃO:</b>	Ajustado a Convenção coletiva 2021/2022 - AM000307/2021		SICRO NOVO	2021/01 COM DESONERAÇÃO	05/2021
<b>UNIDADES:</b>	147.59M²		SINAPI	2021/07 COM DESONERAÇÃO	08/2021
<b>VALOR POR UNIDADE:</b>	R\$ 6.587,36			COMPOSIÇÕES PRÓPRIAS	

ITEM	CÓDIGO	DESCRIÇÃO	FONTE	UNIDADE	QTD	CUSTO DIRETO (R\$)					PREÇO UNITÁRIO (R\$)	PREÇO TOTAL (R\$)
						MÃO DE OBRA	MATERIAL	EQUIPAMENTOS	OUTROS	BDI		
		CORRIDA										
<b>3.2</b>		<b>CONCRETO P/ FUNDAÇÃO</b>										<b>15.441,30</b>
<b>3.2.1</b>		<b>FORMA</b>										<b>6.100,78</b>
3.2.1.1	030067	FORMA DE MADEIRA PARA SAPATAS	SBC	M2	18,72	33,76	34,38	0,00	0,00	19,32	87,46	1.637,25
3.2.1.2	030300	FORMA DE MADEIRA PARA VIGAS BALDRAME-INCLUSIVE DESMOLDAGEM	SBC	M2	48,91	33,76	37,34	0,00	0,00	20,16	91,26	4.463,53
<b>3.2.2</b>		<b>ARMAÇÃO EM AÇO CA-50B E CA-60B, FORNECIMENTO, CORTE, DOBRAGEM E COLOCAÇÃO NAS FORMAS INCLUSIVE 10 %</b>										<b>714,63</b>
3.2.2.1	040142	ACO CA-50 MEDIO CORTADO E DOBRADO-COLOCADO EM FORMAS(M0)	SBC	KG	581,00	0,96	0,00	0,00	0,00	0,27	1,23	714,63
<b>3.2.3</b>		<b>CONCRETO EM FUNDAÇÃO (SAPATAS E VIGAS BALDRAME)</b>										<b>8.625,89</b>
3.2.3.1	COMP-626526	CONCRETAGEM DE SAPATAS, FCK 25 MPA, COM USO DE BOMBA LANÇAMENTO, ADENSAMENTO E ACABAMENTO. AF_11/2016	PRÓPRIA	M³	10,26	14,29	640,47	0,13	0,14	185,70	840,73	8.625,89
<b>4</b>		<b>SUPRAESTRUTURA</b>										<b>63.018,22</b>
<b>4.1</b>		<b>PILARES</b>										<b>10.101,41</b>
<b>4.1.1</b>		<b>FORMA</b>										<b>7.521,94</b>
4.1.1.1	040251	FORMAS DE MADEIRA PARA CONCRETO DE PILARES E PORTICOS	SBC	M2	65,34	54,85	34,84	0,00	0,00	25,43	115,12	7.521,94
<b>4.1.2</b>		<b>ARMAÇÃO EM AÇO CA-50B E CA-60B, FORNECIMENTO, CORTE, DOBRAGEM E COLOCAÇÃO NAS FORMAS INCLUSIVE 10 % DE PERDAS</b>										<b>1.528,90</b>
4.1.2.1	040476	ACO CA-50 COM FORNECIMENTO/CORTE/DOBRA E COLOCACAO EM FORMAS	SBC	KG	67,50	2,47	9,84	0,00	0,00	3,49	15,80	1.066,50
4.1.2.2	040477	ACO CA-60 MEDIO 3,4mm A 9,5mm-CORTE E DOBRA EM FORMAS	SBC	KG	32,00	1,10	10,16	0,00	0,00	3,19	14,45	462,40
<b>4.1.3</b>		<b>CONCRETO SUPRAESTRUTURA</b>										<b>1.050,57</b>
4.1.3.1	94971	CONCRETO FCK = 25MPA, TRAÇO 1:2,3:2,7 (CIMENTO/ AREIA MÉDIA/ BRITA 1) - PREPARO MECÂNICO COM BETONEIRA 600 L. AF_07/2016	SINAPI	M3	1,26	41,07	496,03	2,36	1,45	153,35	694,26	874,77
4.1.3.2	92873	LANÇAMENTO COM USO DE BALDES, ADENSAMENTO E ACABAMENTO DE CONCRETO EM ESTRUTURAS. AF_12/2015	SINAPI	M3	1,26	106,96	0,00	0,99	0,75	30,82	139,52	175,80
<b>4.2</b>		<b>VIGAS</b>										<b>20.338,96</b>



Divisão de Engenharia, Arquitetura e Cálculo

## PLANILHA ORÇAMENTÁRIA - CUSTO DIRETO

<b>OBRA:</b>	Construção da Promotoria da Comarca de Maués	<b>DATA :</b> 16/03/2021	<b>FONTE</b>	<b>VERSÃO</b>	<b>DATA REF.</b>
<b>DESCRIÇÃO:</b>	Construção da Promotoria de Maués - Modelo 2 Promotoria 2021	<b>BDI :</b> 28,35%	ORSE	2021/05	08/2021
<b>ENDEREÇO:</b>	Rua Guaranópolis S/N.	<b>L.S. Hora:</b> 86,60%	SBC	2021/06 - Manaus	06/2021
<b>CLIENTE:</b>	Procuradoria Geral de Justiça do Estado do Amazonas	<b>L.S. Mês:</b> 49,17%	SEDOP	2021/03 COM DESONERAÇÃO	03/2021
<b>OBSERVAÇÃO:</b>	Ajustado a Convenção coletiva 2021/2022 - AM000307/2021		SICRO NOVO	2021/01 COM DESONERAÇÃO	05/2021
<b>UNIDADES:</b>	147.59M²		SINAPI	2021/07 COM DESONERAÇÃO	08/2021
<b>VALOR POR UNIDADE:</b>	R\$ 6.587,36			COMPOSIÇÕES PRÓPRIAS	

ITEM	CÓDIGO	DESCRIÇÃO	FONTE	UNIDADE	QTD	CUSTO DIRETO (R\$)					PREÇO UNITÁRIO (R\$)	PREÇO TOTAL (R\$)
						MÃO DE OBRA	MATERIAL	EQUIPAMENTOS	OUTROS	BDI		
<b>4.2.1</b>	<b>FORMAS</b>										<b>10.268,99</b>	
4.2.1.1	92448	MONTAGEM E DESMONTAGEM DE FÔRMA DE VIGA, ESCORAMENTO COM PONTALETE DE MADEIRA, PÉ-DIREITO SIMPLES, EM MADEIRA SERRADA, 4 UTILIZAÇÕES. AF_09/2020	SINAPI	M2	92,89	37,86	48,14	0,01	0,12	24,42	110,55	10.268,99
<b>4.2.2</b>	<b>ARMAÇÃO EM AÇO CA-50B E CA-60B, FORNECIMENTO, CORTE, DOBRAGEM E COLOCAÇÃO NAS FORMAS INCLUSIVE 10 % DE PERDAS</b>										<b>6.151,21</b>	
4.2.2.1	040476	ACO CA-50 COM FORNECIMENTO/CORTE/DOBRA E COLOCACAO EM FORMAS	SBC	KG	170,61	2,47	9,84	0,00	0,00	3,49	15,80	2.695,64
4.2.2.2	040477	ACO CA-60 MEDIO 3,4mm A 9,5mm-CORTE E DOBRA EM FORMAS	SBC	KG	239,14	1,10	10,16	0,00	0,00	3,19	14,45	3.455,57
<b>4.2.3</b>	<b>CONCRETO SUPERESTRUTURA</b>										<b>3.918,76</b>	
4.2.3.1	92873	LANÇAMENTO COM USO DE BALDES, ADENSAMENTO E ACABAMENTO DE CONCRETO EM ESTRUTURAS. AF_12/2015	SINAPI	M3	4,70	106,96	0,00	0,99	0,75	30,82	139,52	655,74
4.2.3.2	94971	CONCRETO FCK = 25MPA, TRAÇO 1:2,3:2,7 (CIMENTO/ AREIA MÉDIA/ BRITA 1) - PREPARO MECÂNICO COM BETONEIRA 600 L. AF_07/2016	SINAPI	M3	4,70	41,07	496,03	2,36	1,45	153,35	694,26	3.263,02
<b>4.3</b>	<b>LAJES</b>										<b>28.563,81</b>	
<b>4.3.1</b>	<b>FORMAS</b>										<b>3.108,95</b>	
4.3.1.1	92522	MONTAGEM E DESMONTAGEM DE FÔRMA DE LAJE MACIÇA, PÉ-DIREITO SIMPLES, EM CHAPA DE MADEIRA COMPENSADA RESINADA, 8 UTILIZAÇÕES. AF_09/2020	SINAPI	M2	114,51	6,73	12,06	2,36	0,00	6,00	27,15	3.108,95
<b>4.3.2</b>	<b>ARMAÇÃO EM AÇO CA-50B E CA-60B, FORNECIMENTO, CORTE, DOBRAGEM E COLOCAÇÃO NAS FORMAS INCLUSIVE 10 % DE PERDAS</b>										<b>14.065,43</b>	
4.3.2.1	040476	ACO CA-50 COM FORNECIMENTO/CORTE/DOBRA E COLOCACAO EM FORMAS	SBC	KG	352,00	2,47	9,84	0,00	0,00	3,49	15,80	5.561,60
4.3.2.2	040477	ACO CA-60 MEDIO 3,4mm A 9,5mm-CORTE E DOBRA EM FORMAS	SBC	KG	588,50	1,10	10,16	0,00	0,00	3,19	14,45	8.503,83
<b>4.3.3</b>	<b>CONCRETO SUPERESTRUTURA</b>										<b>11.389,43</b>	
4.3.3.1	92873	LANÇAMENTO COM USO DE BALDES, ADENSAMENTO E ACABAMENTO DE CONCRETO EM ESTRUTURAS. AF_12/2015	SINAPI	M3	13,66	106,96	0,00	0,99	0,75	30,82	139,52	1.905,84
4.3.3.2	94971	CONCRETO FCK = 25MPA, TRAÇO 1:2,3:2,7 (CIMENTO/ AREIA MÉDIA/ BRITA 1) - PREPARO MECÂNICO COM BETONEIRA 600 L. AF_07/2016	SINAPI	M3	13,66	41,07	496,03	2,36	1,45	153,35	694,26	9.483,59
<b>4.4</b>	<b>VERGAS E CONTRA-VERGAS</b>										<b>4.014,04</b>	
4.4.1	93187	VERGA MOLDADA IN LOCO EM CONCRETO PARA JANELAS COM MAIS	SINAPI	M	22,82	15,24	55,56	0,07	0,11	20,12	91,10	2.078,90



Divisão de Engenharia, Arquitetura e Cálculo



## PLANILHA ORÇAMENTÁRIA - CUSTO DIRETO

<b>OBRA:</b>	Construção da Promotoria da Comarca de Maués	<b>DATA :</b> 16/03/2021 <b>BDI :</b> 28,35% <b>L.S. Hora:</b> 86,60% <b>L.S. Mês:</b> 49,17%	<b>FONTE</b>	<b>VERSÃO</b>	<b>DATA REF.</b>
<b>DESCRIÇÃO:</b>	Construção da Promotoria de Maués - Modelo 2 Promotoria 2021		ORSE	2021/05	08/2021
<b>ENDEREÇO:</b>	Rua Guaranópolis S/N.		SBC	2021/06 - Manaus	06/2021
<b>CLIENTE:</b>	Procuradoria Geral de Justiça do Estado do Amazonas		SEDOP	2021/03 COM DESONERAÇÃO	03/2021
<b>OBSERVAÇÃO:</b>	Ajustado a Convenção coletiva 2021/2022 - AM000307/2021		SICRO NOVO	2021/01 COM DESONERAÇÃO	05/2021
<b>UNIDADES:</b>	147.59M <sup>2</sup>		SINAPI	2021/07 COM DESONERAÇÃO	08/2021
<b>VALOR POR UNIDADE:</b>	R\$ 6.587,36		COMPOSIÇÕES PRÓPRIAS		

ITEM	CÓDIGO	DESCRIÇÃO	FONTE	UNIDADE	QTD	CUSTO DIRETO (R\$)					PREÇO UNITÁRIO (R\$)	PREÇO TOTAL (R\$)
						MÃO DE OBRA	MATERIAL	EQUIPAMENTOS	OUTROS	BDI		
		DE 1,5 M DE VÃO. AF_03/2016										
4.4.2	93197	CONTRAVERGA MOLDADA IN LOCO EM CONCRETO PARA VÃOS DE MAIS DE 1,5 M DE COMPRIMENTO. AF_03/2016	SINAPI	M	22,82	15,29	50,61	0,07	0,10	18,73	84,80	1.935,14
<b>5</b>	<b>COBERTURA</b>											<b>60.944,02</b>
<b>5.1</b>	<b>TRAMA METÁLICA</b>											<b>8.441,42</b>
5.1.1	S92580S	Trama de aço composta por terças para telhados de até 2 águas para telha ondulada de fibrocimento, metálica, plástica ou termoacústica, incluso transporte vertical. af_07/2019	ORSE	m2	128,25	4,92	46,35	0,01	0,00	14,54	65,82	8.441,42
<b>5.2</b>	<b>TELHAMENTO COM TELHA METÁLICA TERMOACÚSTICA</b>											<b>49.201,17</b>
5.2.1	94216	TELHAMENTO COM TELHA METÁLICA TERMOACÚSTICA E = 30 MM, COM ATÉ 2 ÁGUAS, INCLUSO IÇAMENTO. AF_07/2019	SINAPI	M2	128,25	1,44	283,80	0,00	0,00	80,87	366,11	46.953,61
5.2.2	94231	RUFO EM CHAPA DE AÇO GALVANIZADO NÚMERO 24, CORTE DE 25 CM, INCLUSO TRANSPORTE VERTICAL. AF_07/2019	SINAPI	M	46,00	4,17	33,88	0,01	0,01	10,79	48,86	2.247,56
<b>5.3</b>	<b>DREANAGEM PLUVIAL</b>											<b>3.301,43</b>
5.3.1	91790	(COMPOSIÇÃO REPRESENTATIVA) DO SERVIÇO DE INSTALAÇÃO DE TUBOS DE PVC, SÉRIE R, ÁGUA PLUVIAL, DN 100 MM (INSTALADO EM RAMAL DE ENCAMINHAMENTO, OU CONDUTORES VERTICAIS), INCLUSIVE CONEXÕES, CORTES E FIXAÇÕES, PARA PRÉDIOS. AF_10/2015	SINAPI	M	37,20	8,47	34,82	0,00	0,01	12,28	55,58	2.067,58
5.3.2	94228	CALHA EM CHAPA DE AÇO GALVANIZADO NÚMERO 24, DESENVOLVIMENTO DE 50 CM, INCLUSO TRANSPORTE VERTICAL. AF_07/2019	SINAPI	M	15,08	8,11	55,62	0,01	0,01	18,07	81,82	1.233,85
<b>6</b>	<b>PAREDES E PAINÉIS</b>											<b>48.994,98</b>
<b>6.1</b>	<b>ALVENARIA - VEDAÇÃO</b>											<b>23.901,24</b>
6.1.1	87504	ALVENARIA DE VEDAÇÃO DE BLOCOS CERÂMICOS FURADOS NA HORIZONTAL DE 9X19X19CM (ESPESSURA 19CM) DE PAREDES COM ÁREA LÍQUIDA MAIOR OU IGUAL A 6M <sup>2</sup> SEM VÃOS E ARGAMASSA DE ASSENTAMENTO COM PREPARO MANUAL. AF_06/2014	SINAPI	M2	313,19	26,90	29,94	0,00	0,00	16,11	72,95	22.847,21
6.1.2	87493	ALVENARIA DE VEDAÇÃO DE BLOCOS CERÂMICOS FURADOS NA VERTICAL DE 19X19X39CM (ESPESSURA 19CM) DE PAREDES COM ÁREA LÍQUIDA MAIOR OU IGUAL A 6M <sup>2</sup> COM VÃOS E ARGAMASSA DE ASSENTAMENTO COM PREPARO EM BETONEIRA. AF_06/2014	SINAPI	M2	10,69	19,67	57,10	0,02	0,03	21,78	98,60	1.054,03



Divisão de Engenharia, Arquitetura e Cálculo

## PLANILHA ORÇAMENTÁRIA - CUSTO DIRETO

<b>OBRA:</b>	Construção da Promotoria da Comarca de Maués	<b>DATA :</b> 16/03/2021 <b>BDI :</b> 28,35% <b>L.S. Hora:</b> 86,60% <b>L.S. Mês:</b> 49,17%	<b>FONTE</b>	<b>VERSÃO</b>	<b>DATA REF.</b>
<b>DESCRIÇÃO:</b>	Construção da Promotoria de Maués - Modelo 2 Promotoria 2021		ORSE	2021/05	08/2021
<b>ENDEREÇO:</b>	Rua Guaranópolis S/N.		SBC	2021/06 - Manaus	06/2021
<b>CLIENTE:</b>	Procuradoria Geral de Justiça do Estado do Amazonas		SEDOP	2021/03 COM DESONERAÇÃO	03/2021
<b>OBSERVAÇÃO:</b>	Ajustado a Convenção coletiva 2021/2022 - AM000307/2021		SICRO NOVO	2021/01 COM DESONERAÇÃO	05/2021
<b>UNIDADES:</b>	147.59M <sup>2</sup>		SINAPI	2021/07 COM DESONERAÇÃO	08/2021
<b>VALOR POR UNIDADE:</b>	R\$ 6.587,36			COMPOSIÇÕES PRÓPRIAS	

ITEM	CÓDIGO	DESCRIÇÃO	FONTE	UNIDADE	QTD	CUSTO DIRETO (R\$)					PREÇO UNITÁRIO (R\$)	PREÇO TOTAL (R\$)
						MÃO DE OBRA	MATERIAL	EQUIPAMENTOS	OUTROS	BDI		
<b>6.2</b>	<b>ALVENARIA - VEDAÇÃO - MURO</b>										<b>25.093,74</b>	
6.2.1	S07763	Gradil de ferro c/barra chata 2"x1/4" verticais espaç.10cm, montante em perfil seção quadrada de 1" vertical espaç.3 m, barras paralelas horizontais 2"x1/4", incl.portão, mureta h=50cm em alv.bloco e=19cm, chapiscada e rebocada.	ORSE	m2	42,00	112,30	103,15	0,00	250,05	131,97	597,47	25.093,74
<b>7</b>	<b>REVESTIMENTO</b>										<b>56.378,26</b>	
<b>7.1</b>	<b>REVESTIMENTO INTERNO</b>										<b>20.023,76</b>	
7.1.1	87879	CHAPISCO APLICADO EM ALVENARIAS E ESTRUTURAS DE CONCRETO INTERNAS, COMCOLHER DE PEDREIRO. ARGAMASSA TRAÇO 1:3 COM PREPARO EM BETONEIRA 400L. AF_06/2014	SINAPI	M2	378,90	1,33	2,12	0,01	0,01	0,98	4,45	1.686,11
7.1.2	87273	REVESTIMENTO CERÂMICO PARA PAREDES INTERNAS COM PLACAS TIPO ESMALTADA EXTRA DE DIMENSÕES 33X45 CM APLICADAS EM AMBIENTES DE ÁREA MAIOR QUE 5 M² NA ALTURA INTEIRA DAS PAREDES. AF_06/2014	SINAPI	M2	105,51	14,72	36,93	0,00	0,00	14,64	66,29	6.994,26
7.1.3	89173	(COMPOSIÇÃO REPRESENTATIVA) DO SERVIÇO DE EMBOÇO/MASSA ÚNICA, APLICADO MANUALMENTE, TRAÇO 1:2:8, EM BETONEIRA DE 400L, PAREDES INTERNAS, COM EXECUÇÃO DE TALISCAS, EDIFICAÇÃO HABITACIONAL UNIFAMILIAR (CASAS) E EDIFICAÇÃO PÚBLICA PADRÃO. AF_12/2014	SINAPI	M2	262,70	11,15	22,39	0,06	0,04	9,54	43,18	11.343,39
<b>7.2</b>	<b>REVESTIMENTO EXTERNO</b>										<b>36.354,50</b>	
7.2.1	87879	CHAPISCO APLICADO EM ALVENARIAS E ESTRUTURAS DE CONCRETO INTERNAS, COMCOLHER DE PEDREIRO. ARGAMASSA TRAÇO 1:3 COM PREPARO EM BETONEIRA 400L. AF_06/2014	SINAPI	M2	537,44	1,33	2,12	0,01	0,01	0,98	4,45	2.391,61
7.2.2	S07604	Revestimento cerâmico para parede, 10 x 10 cm, Tecnogres, linha Brilhante, ref. BR10060 ou similar, aplicado com argamassa industrializada ac-iii, rejuntado, exclusive regularização de base ou emboço - Rev 04	ORSE	m2	26,38	9,23	64,99	0,00	0,00	21,04	95,26	2.512,96
7.2.3	S11099	Revestimento metálico em alumínio composto (Alucobond ou similar) dobrado, e=0,3mm, na cor cobre, 1,00 nx 1,00m, exclusive estrutura metálica - fornecimento e montagem - Obra do Centro de Convenções de Sergipe	ORSE	m2	66,16	0,00	0,00	0,00	236,20	66,96	303,16	20.057,07
7.2.4	COMP-835743	Estrutura metálica de suporte para ACM	PRÓPRIA	m²	66,16	3,64	60,64	0,00	0,00	18,22	82,50	5.458,20
7.2.5	89173	(COMPOSIÇÃO REPRESENTATIVA) DO SERVIÇO DE EMBOÇO/MASSA ÚNICA, APLICADO MANUALMENTE, TRAÇO 1:2:8, EM BETONEIRA DE 400L, PAREDES INTERNAS, COM EXECUÇÃO DE TALISCAS, EDIFICAÇÃO HABITACIONAL UNIFAMILIAR (CASAS) E EDIFICAÇÃO	SINAPI	M2	137,44	11,15	22,39	0,06	0,04	9,54	43,18	5.934,66



Divisão de Engenharia, Arquitetura e Cálculo

## PLANILHA ORÇAMENTÁRIA - CUSTO DIRETO

<b>OBRA:</b>	Construção da Promotoria da Comarca de Maués	<b>DATA :</b> 16/03/2021	<b>FONTE</b>	<b>VERSÃO</b>	<b>DATA REF.</b>
<b>DESCRIÇÃO:</b>	Construção da Promotoria de Maués - Modelo 2 Promotoria 2021	<b>BDI :</b> 28,35%	ORSE	2021/05	08/2021
<b>ENDEREÇO:</b>	Rua Guaranópolis S/N.	<b>L.S. Hora:</b> 86,60%	SBC	2021/06 - Manaus	06/2021
<b>CLIENTE:</b>	Procuradoria Geral de Justiça do Estado do Amazonas	<b>L.S. Mês:</b> 49,17%	SEDOP	2021/03 COM DESONERAÇÃO	03/2021
<b>OBSERVAÇÃO:</b>	Ajustado a Convenção coletiva 2021/2022 - AM000307/2021		SICRO NOVO	2021/01 COM DESONERAÇÃO	05/2021
<b>UNIDADES:</b>	147.59M²		SINAPI	2021/07 COM DESONERAÇÃO	08/2021
<b>VALOR POR UNIDADE:</b>	R\$ 6.587,36			COMPOSIÇÕES PRÓPRIAS	

ITEM	CÓDIGO	DESCRIÇÃO	FONTE	UNIDADE	QTD	CUSTO DIRETO (R\$)					PREÇO UNITÁRIO (R\$)	PREÇO TOTAL (R\$)
						MÃO DE OBRA	MATERIAL	EQUIPAMENTOS	OUTROS	BDI		
		PÚBLICA PADRÃO. AF_12/2014										
<b>8</b>		<b>FORRO</b>										<b>27.692,31</b>
<b>8.1</b>		<b>FORRO DE PVC</b>										<b>27.692,31</b>
8.1.1	S05045	Forro de pvc, em placas 1,25 x 0,625, cor branca ou palha, marca Medabil ou similar, inclusive estrutura de fixação (perfis), instalado	ORSE	m2	147,59	0,00	146,19	0,00	0,00	41,44	187,63	27.692,31
<b>9</b>		<b>ESQUADRIAS</b>										<b>83.851,17</b>
<b>9.1</b>		<b>PORTAS</b>										<b>28.847,45</b>
<b>9.1.1</b>		<b>PORTAS DE MADEIRA</b>										<b>9.333,23</b>
9.1.1.1	100675	KIT DE PORTA-PRONTA DE MADEIRA EM ACABAMENTO MELAMÍNICO BRANCO, FOLHA LEVE OU MÉDIA, 90X210, EXCLUSIVE FECHADURA, FIXAÇÃO COM PREENCHIMENTO TOTAL DE ESPUMA EXPANSIVA - FORNECIMENTO E INSTALAÇÃO. AF_12/2019	SINAPI	UN	6,00	14,92	489,55	0,00	0,00	143,02	647,49	3.884,94
9.1.1.2	90790	KIT DE PORTA-PRONTA DE MADEIRA EM ACABAMENTO MELAMÍNICO BRANCO, FOLHA LEVE OU MÉDIA, 80X210CM, EXCLUSIVE FECHADURA, FIXAÇÃO COM PREENCHIMENTO PARCIAL DE ESPUMA EXPANSIVA - FORNECIMENTO E INSTALAÇÃO. AF_12/2019	SINAPI	UN	4,00	12,13	440,54	0,00	0,00	128,33	581,00	2.324,00
9.1.1.3	COMP-822030	PORTA COMPLETA MADEIRA 1 FL.0,90x2,10m-CORRER-LISA	PRÓPRIA	un	1,00	458,08	1.052,78	0,00	0,00	428,33	1.939,19	1.939,19
9.1.1.4	90831	FECHADURA DE EMBUTIR PARA PORTA DE BANHEIRO, COMPLETA, ACABAMENTO PADRÃO MÉDIO, INCLUSO EXECUÇÃO DE FURO - FORNECIMENTO E INSTALAÇÃO. AF_12/2019	SINAPI	UN	4,00	16,77	75,56	0,00	0,00	26,18	118,51	474,04
9.1.1.5	91306	FECHADURA DE EMBUTIR PARA PORTAS INTERNAS, COMPLETA, ACABAMENTO PADRÃO MÉDIO, COM EXECUÇÃO DE FURO - FORNECIMENTO E INSTALAÇÃO. AF_12/2019	SINAPI	UN	6,00	16,77	75,56	0,00	0,00	26,18	118,51	711,06
<b>9.1.2</b>		<b>PORTAS DE VIDRO</b>										<b>12.258,55</b>
9.1.2.1	102185	PORTA DE ABRIR COM MOLA HIDRÁULICA, EM VIDRO TEMPERADO, 2 FOLHAS DE 90X210 CM, ESPESSURA DD 10MM, INCLUSIVE ACESSÓRIOS. AF_01/2021	SINAPI	UN	1,00	159,64	3.339,30	0,00	0,00	991,95	4.490,89	4.490,89
9.1.2.2	102184	PORTA DE ABRIR COM MOLA HIDRÁULICA, EM VIDRO TEMPERADO, 90X210 CM, ESPESSURA 10 MM, INCLUSIVE ACESSÓRIOS. AF_01/2021	SINAPI	UN	1,00	76,82	1.669,65	0,00	0,00	495,12	2.241,59	2.241,59
9.1.2.3	COMP-943753	CABINE ECLUSA DE VIDRO TEMPERADO 10mm, INCLUINDO PORTA	PRÓPRIA	un	1,00	103,98	3.501,49	0,00	700,00	1.220,60	5.526,07	5.526,07



Divisão de Engenharia, Arquitetura e Cálculo

## PLANILHA ORÇAMENTÁRIA - CUSTO DIRETO

<b>OBRA:</b>	Construção da Promotoria da Comarca de Maués	<b>DATA :</b> 16/03/2021 <b>BDI :</b> 28,35% <b>L.S. Hora:</b> 86,60% <b>L.S. Mês:</b> 49,17%	<b>FONTE</b>	<b>VERSÃO</b>	<b>DATA REF.</b>
<b>DESCRIÇÃO:</b>	Construção da Promotoria de Maués - Modelo 2 Promotoria 2021		ORSE	2021/05	08/2021
<b>ENDEREÇO:</b>	Rua Guaranópolis S/N.		SBC	2021/06 - Manaus	06/2021
<b>CLIENTE:</b>	Procuradoria Geral de Justiça do Estado do Amazonas		SEDOP	2021/03 COM DESONERAÇÃO	03/2021
<b>OBSERVAÇÃO:</b>	Ajustado a Convenção coletiva 2021/2022 - AM000307/2021		SICRO NOVO	2021/01 COM DESONERAÇÃO	05/2021
<b>UNIDADES:</b>	147.59M²		SINAPI	2021/07 COM DESONERAÇÃO	08/2021
<b>VALOR POR UNIDADE:</b>	R\$ 6.587,36		COMPOSIÇÕES PRÓPRIAS		

ITEM	CÓDIGO	DESCRIÇÃO	FONTE	UNIDADE	QTD	CUSTO DIRETO (R\$)					PREÇO UNITÁRIO (R\$)	PREÇO TOTAL (R\$)
						MÃO DE OBRA	MATERIAL	EQUIPAMENTOS	OUTROS	BDI		
<b>9.1.3</b>	<b>PORTÃO DE ENROROLAR AUTOMÁTICO - TRANSVISION</b>										<b>6.099,98</b>	
9.1.3.1	74136/003	PORTA DE ACO CHAPA 24, DE ENROLAR, RAIADA TRANVISION, LARGA COM ACABAMENTO EM PINTURA ELETROSTÁTICA AUTOMÁTICA	SINAPI	M2	5,61	83,65	335,84	0,00	427,68	240,17	1.087,34	6.099,98
<b>9.1.4</b>	<b>PORTAS DE ALUMÍNIO</b>										<b>1.155,69</b>	
9.1.4.1	91341	PORTA EM ALUMÍNIO DE ABRIR TIPO VENEZIANA COM GUARNIÇÃO, FIXAÇÃO COM PARAFUSOS - FORNECIMENTO E INSTALAÇÃO. AF_12/2019	SINAPI	M2	2,16	7,20	409,66	0,00	0,00	118,18	535,04	1.155,69
<b>9.2</b>	<b>JANELAS</b>										<b>29.867,40</b>	
<b>9.2.1</b>	<b>JANELAS DE ALUMÍNIO E VIDRO</b>										<b>29.867,40</b>	
9.2.1.1	COMP-807451	PAINEL DE VIDRO FIXO TEMPERADO FUMMÊ 10MM, INCLUSIVE FERRAGEM, MONTAGEM E INSTALAÇÃO	PRÓPRIA	M²	1,95	68,68	1.051,00	0,00	0,00	317,43	1.437,11	2.802,36
9.2.1.2	102163	INSTALAÇÃO DE VIDRO LISO FUME, E = 4 MM, EM ESQUADRIA DE ALUMÍNIO OU PVC, FIXADO COM BAGUETE. AF_01/2021_P	SINAPI	M2	24,50	18,49	362,26	0,00	0,00	107,94	488,69	11.972,91
9.2.1.3	023387	FORNECIMENTO DE JANELA DE CORRER EM ALUMINIO NATURAL	SBC	M2	21,84	114,04	377,79	0,00	0,01	139,44	631,28	13.787,16
9.2.1.4	023390	FORNECIMENTO JANELA ALUMINIO MAXIM-AIR CONVENCIONAL	SBC	M2	2,80	51,88	311,24	0,00	0,00	102,94	466,06	1.304,97
<b>9.3</b>	<b>GRADES</b>										<b>14.659,20</b>	
9.3.1	023310	FORNECIMENTO E COLOCACAO GRADES DE FERRO EM PORTAS E JANELAS	SBC	M2	32,48	55,56	296,08	0,00	0,00	99,69	451,33	14.659,20
<b>9.4</b>	<b>INSULFILM ANTI-VANDALISMO</b>										<b>3.542,06</b>	
9.4.1	COMP-648626	PELICULA ADESIVA APLICADA EM VIDROS-TIPO INSULFILM ANTI-VANDALISMO	PRÓPRIA	m²	26,60	13,75	90,00	0,00	0,00	29,41	133,16	3.542,06
<b>9.5</b>	<b>PERSIANAS</b>										<b>5.134,44</b>	
9.5.1	COMP-066495	Fornecimento e instalação de persianas de PVC texturizado, no modelo vertical, na cor Marfim, com lâminas de 9 mm de largura, acolhíveis e articuláveis para ambos os lados. Com movimento giratório em 180 graus, com trilho de alumínio anodizado, recolhimento das lâminas com corda nylon e corrente de polipropileno (para conexão inferior das lâminas)	PRÓPRIA	m²	34,58	1,68	0,00	0,00	114,00	32,80	148,48	5.134,44
<b>9.6</b>	<b>ESPELHOS</b>										<b>1.800,62</b>	
9.6.1	190464	ESPELHO CRISTAL 4mm COM MOLDURA DE ALUMINIO	SBC	M2	3,47	16,74	387,55	0,00	0,00	114,62	518,91	1.800,62



## PLANILHA ORÇAMENTÁRIA - CUSTO DIRETO

<b>OBRA:</b>	Construção da Promotora da Comarca de Maués	<b>DATA :</b> 16/03/2021 <b>BDI :</b> 28,35% <b>L.S. Hora:</b> 86,60% <b>L.S. Mês:</b> 49,17%	<b>FONTE</b>	<b>VERSÃO</b>	<b>DATA REF.</b>
<b>DESCRIÇÃO:</b>	Construção da Promotora de Maués - Modelo 2 Promotora 2021		ORSE	2021/05	08/2021
<b>ENDEREÇO:</b>	Rua Guaraniópolis S/N.		SBC	2021/06 - Manaus	06/2021
<b>CLIENTE:</b>	Procuradoria Geral de Justiça do Estado do Amazonas		SEDOP	2021/03 COM DESONERAÇÃO	03/2021
<b>OBSERVAÇÃO:</b>	Ajustado a Convenção coletiva 2021/2022 - AM000307/2021		SICRO NOVO	2021/01 COM DESONERAÇÃO	05/2021
<b>UNIDADES:</b>	147.59M <sup>2</sup>		SINAPI	2021/07 COM DESONERAÇÃO	08/2021
<b>VALOR POR UNIDADE:</b>	R\$ 6.587,36			COMPOSIÇÕES PRÓPRIAS	

ITEM	CÓDIGO	DESCRIÇÃO	FONTE	UNIDADE	QTD	CUSTO DIRETO (R\$)					PREÇO UNITÁRIO (R\$)	PREÇO TOTAL (R\$)
						MÃO DE OBRA	MATERIAL	EQUIPAMENTOS	OUTROS	BDI		
<b>10</b>	<b>SOLEIRAS E PEITORIS</b>										<b>2.296,35</b>	
<b>10.1</b>	<b>SOLEIRAS</b>										<b>1.011,56</b>	
10.1.1	S02266	Soleira em granito cinza andorinha, l = 15 cm, e = 2 cm	ORSE	m	12,79	8,33	53,29	0,00	0,00	17,47	79,09	1.011,56
<b>10.2</b>	<b>BALCÃO DE ATENDIMENTO</b>										<b>1.284,79</b>	
10.2.1	190404	BANCADA EM GRANITO PRETO SAO GABRIEL 3cm	SBC	M2	1,71	21,54	563,84	0,00	0,00	165,96	751,34	1.284,79
<b>11</b>	<b>INSTALAÇÕES HIDRÁULICAS</b>										<b>9.576,53</b>	
<b>11.1</b>	<b>REDES DE ALIMENTAÇÃO</b>										<b>3.593,94</b>	
11.1.1	S01488	Torneira de bóia p/caixa d'agua em pvc d = 1/2"	ORSE	un	2,00	6,69	13,73	0,00	0,00	5,79	26,21	52,42
11.1.2	S01222	Adaptador de pvc rígido roscável com flanges para caixa d'água diam = 1/2"	ORSE	un	4,00	4,31	12,84	0,00	0,00	4,86	22,01	88,04
11.1.3	S01134	Joelho 90° de pvc rígido soldável, marrom diâm = 20mm	ORSE	un	4,00	4,31	1,12	0,00	0,00	1,54	6,97	27,88
11.1.4	89401	TUBO, PVC, SOLDÁVEL, DN 20MM, INSTALADO EM RAMAL DE DISTRIBUIÇÃO DE ÁGUA - FORNECIMENTO E INSTALAÇÃO. AF_12/2014	SINAPI	M	44,20	2,31	2,67	0,00	0,00	1,41	6,39	282,44
11.1.5	00006034	REGISTRO DE ESFERA DE PASSEIO, PVC PARA POLIETILENO, 20 MM	SINAPI	UN	2,00	0,00	11,48	0,00	0,00	3,25	14,73	29,46
11.1.6	89404	JOELHO 90 GRAUS, PVC, SOLDÁVEL, DN 20MM, INSTALADO EM RAMAL DE DISTRIBUIÇÃO DE ÁGUA - FORNECIMENTO E INSTALAÇÃO. AF_12/2014	SINAPI	UN	4,00	1,84	1,14	0,00	0,00	0,84	3,82	15,28
11.1.7	89438	TE, PVC, SOLDÁVEL, DN 20MM, INSTALADO EM RAMAL DE DISTRIBUIÇÃO DE ÁGUA - FORNECIMENTO E INSTALAÇÃO. AF_12/2014	SINAPI	UN	4,00	2,47	1,85	0,00	0,00	1,22	5,54	22,16
11.1.8	052951	CAIXA D'AGUA EM POLIETILENO 1500 LITROS COM TAMPA	SBC	UN	2,00	44,82	1.153,57	0,00	0,00	339,74	1.538,13	3.076,26
<b>11.2</b>	<b>MATERIAL NECESSÁRIO PARA EXECUTAR A REDE DE DISTRIBUIÇÃO</b>										<b>5.982,59</b>	
11.2.1	S01050	Adaptador de pvc rígido soldável c/ flanges livres p/ caixa de água diâm = 40mm x 1 1/4"	ORSE	un	8,00	3,35	41,84	0,00	0,00	12,81	58,00	464,00
11.2.2	89538	ADAPTADOR CURTO COM BOLSA E ROSCA PARA REGISTRO, PVC, SOLDÁVEL, DN 25MM X 3/4, INSTALADO EM PRUMADA DE ÁGUA - FORNECIMENTO E INSTALAÇÃO. AF_12/2014	SINAPI	UN	18,00	0,96	1,59	0,00	0,00	0,72	3,27	58,86
11.2.3	S01080	Bucha de redução longa de pvc rígido soldável, marrom, diâm = 40 x 20mm	ORSE	un	9,00	5,26	5,94	0,00	0,00	3,18	14,38	129,42



Divisão de Engenharia, Arquitetura e Cálculo

## PLANILHA ORÇAMENTÁRIA - CUSTO DIRETO

<b>OBRA:</b>	Construção da Promotoria da Comarca de Maués	<b>DATA :</b> 16/03/2021	<b>FONTE</b>	<b>VERSÃO</b>	<b>DATA REF.</b>
<b>DESCRIÇÃO:</b>	Construção da Promotoria de Maués - Modelo 2 Promotoria 2021	<b>BDI :</b> 28,35%	ORSE	2021/05	08/2021
<b>ENDEREÇO:</b>	Rua Guaranópolis S/N.	<b>L.S. Hora:</b> 86,60%	SBC	2021/06 - Manaus	06/2021
<b>CLIENTE:</b>	Procuradoria Geral de Justiça do Estado do Amazonas	<b>L.S. Mês:</b> 49,17%	SEDOP	2021/03 COM DESONERAÇÃO	03/2021
<b>OBSERVAÇÃO:</b>	Ajustado a Convenção coletiva 2021/2022 - AM000307/2021		SICRO NOVO	2021/01 COM DESONERAÇÃO	05/2021
<b>UNIDADES:</b>	147.59M <sup>2</sup>		SINAPI	2021/07 COM DESONERAÇÃO	08/2021
<b>VALOR POR UNIDADE:</b>	R\$ 6.587,36			COMPOSIÇÕES PRÓPRIAS	

ITEM	CÓDIGO	DESCRIÇÃO	FONTE	UNIDADE	QTD	CUSTO DIRETO (R\$)					PREÇO UNITÁRIO (R\$)	PREÇO TOTAL (R\$)
						MÃO DE OBRA	MATERIAL	EQUIPAMENTOS	OUTROS	BDI		
11.2.4	89499	CURVA 90 GRAUS, PVC, SOLDÁVEL, DN 40MM, INSTALADO EM PRUMADA DE ÁGUA - FORNECIMENTO E INSTALAÇÃO. AF_12/2014	SINAPI	UN	2,00	2,12	12,06	0,00	0,00	4,02	18,20	36,40
11.2.5	89366	JOELHO 90 GRAUS COM BUCHA DE LATÃO, PVC, SOLDÁVEL, DN 25MM, X 3/4 INSTALADO EM RAMAL OU SUB-RAMAL DE ÁGUA - FORNECIMENTO E INSTALAÇÃO. AF_12/2014	SINAPI	UN	8,00	3,58	7,09	0,00	0,00	3,02	13,69	109,52
11.2.6	90373	JOELHO 90 GRAUS COM BUCHA DE LATÃO, PVC, SOLDÁVEL, DN 25MM, X 1/2 INSTALADO EM RAMAL OU SUB-RAMAL DE ÁGUA - FORNECIMENTO E INSTALAÇÃO. AF_12/2014	SINAPI	UN	2,00	3,58	6,11	0,00	0,00	2,75	12,44	24,88
11.2.7	89618	TÊ COM BUCHA DE LATÃO NA BOLSA CENTRAL, PVC, SOLDÁVEL, DN 25MM X 1/2, INSTALADO EM PRUMADA DE ÁGUA - FORNECIMENTO E INSTALAÇÃO. AF_12/2014	SINAPI	UN	1,00	1,91	8,82	0,00	0,00	3,04	13,77	13,77
11.2.8	89362	JOELHO 90 GRAUS, PVC, SOLDÁVEL, DN 25MM, INSTALADO EM RAMAL OU SUB-RAMAL DE ÁGUA - FORNECIMENTO E INSTALAÇÃO. AF_12/2014	SINAPI	UN	17,00	3,58	1,50	0,00	0,00	1,44	6,52	110,84
11.2.9	89497	JOELHO 90 GRAUS, PVC, SOLDÁVEL, DN 40MM, INSTALADO EM PRUMADA DE ÁGUA - FORNECIMENTO E INSTALAÇÃO. AF_12/2014	SINAPI	UN	5,00	2,12	5,88	0,00	0,00	2,27	10,27	51,35
11.2.10	S01168	Tê 90° de pvc rígido soldável, marrom diâm = 25mm	ORSE	un	5,00	4,54	2,38	0,00	0,00	1,96	8,88	44,40
11.2.11	S01170	Tê 90° de pvc rígido soldável, marrom diâm = 40mm	ORSE	un	5,00	7,18	11,87	0,00	0,00	5,40	24,45	122,25
11.2.12	00011676	REGISTRO DE ESFERA, PVC, COM VOLANTE, VS, SOLDAVEL, DN 40 MM, COM CORPO DIVIDIDO	SINAPI	UN	5,00	0,00	50,10	0,00	0,00	14,20	64,30	321,50
11.2.13	S01030	Tubo pvc rígido soldável marrom p/ água, d = 40 mm (1 1/4")	ORSE	m	85,00	15,52	16,17	0,00	0,00	8,98	40,67	3.456,95
11.2.14	S01028	Tubo pvc rígido soldável marrom p/ água, d = 25 mm (3/4")	ORSE	m	75,91	5,07	5,58	0,00	0,01	3,02	13,68	1.038,45
<b>12</b>	<b>INSTALAÇÕES SANITÁRIAS</b>											<b>15.475,98</b>
<b>12.1</b>	<b>REDE DE ESGOTO SANITÁRIO</b>											<b>6.637,72</b>
12.1.1	89812	CURVA LONGA 90 GRAUS, PVC, SERIE NORMAL, ESGOTO PREDIAL, DN 100 MM, JUNTA ELÁSTICA, FORNECIDO E INSTALADO EM PRUMADA DE ESGOTO SANITÁRIO OU VENTILAÇÃO. AF_12/2014	SINAPI	UN	6,00	2,87	33,52	0,00	0,00	10,32	46,71	280,26
12.1.2	89726	JOELHO 45 GRAUS, PVC, SERIE NORMAL, ESGOTO PREDIAL, DN 40 MM, JUNTA SOLDÁVEL, FORNECIDO E INSTALADO EM RAMAL DE DESCARGA OU RAMAL DE ESGOTO SANITÁRIO. AF_12/2014	SINAPI	UN	4,00	2,40	2,05	0,00	0,00	1,26	5,71	22,84
12.1.3	89732	JOELHO 45 GRAUS, PVC, SERIE NORMAL, ESGOTO PREDIAL, DN 50 MM, JUNTA ELÁSTICA, FORNECIDO E INSTALADO EM RAMAL DE	SINAPI	UN	2,00	3,11	3,81	0,00	0,00	1,96	8,88	17,76



Divisão de Engenharia, Arquitetura e Cálculo

## PLANILHA ORÇAMENTÁRIA - CUSTO DIRETO

<b>OBRA:</b>	Construção da Promotoria da Comarca de Maués	<b>DATA :</b> 16/03/2021 <b>BDI :</b> 28,35% <b>L.S. Hora:</b> 86,60% <b>L.S. Mês:</b> 49,17%	<b>FONTE</b>	<b>VERSÃO</b>	<b>DATA REF.</b>
<b>DESCRIÇÃO:</b>	Construção da Promotoria de Maués - Modelo 2 Promotoria 2021		ORSE	2021/05	08/2021
<b>ENDEREÇO:</b>	Rua Guaraniópolis S/N.		SBC	2021/06 - Manaus	06/2021
<b>CLIENTE:</b>	Procuradoria Geral de Justiça do Estado do Amazonas		SEDOF	2021/03 COM DESONERAÇÃO	03/2021
<b>OBSERVAÇÃO:</b>	Ajustado a Convenção coletiva 2021/2022 - AM000307/2021		SICRO NOVO	2021/01 COM DESONERAÇÃO	05/2021
<b>UNIDADES:</b>	147.59M <sup>2</sup>		SINAPI	2021/07 COM DESONERAÇÃO	08/2021
<b>VALOR POR UNIDADE:</b>	R\$ 6.587,36			COMPOSIÇÕES PRÓPRIAS	

ITEM	CÓDIGO	DESCRIÇÃO	FONTE	UNIDADE	QTD	CUSTO DIRETO (R\$)					PREÇO UNITÁRIO (R\$)	PREÇO TOTAL (R\$)
						MÃO DE OBRA	MATERIAL	EQUIPAMENTOS	OUTROS	BDI		
		DESCARGA OU RAMAL DE ESGOTO SANITÁRIO. AF_12/2014										
12.1.4	89801	JOELHO 90 GRAUS, PVC, SERIE NORMAL, ESGOTO PREDIAL, DN 50 MM, JUNTA ELÁSTICA, FORNECIDO E INSTALADO EM PRUMADA DE ESGOTO SANITÁRIO OU VENTILAÇÃO. AF_12/2014	SINAPI	UN	3,00	0,96	3,40	0,00	0,00	1,24	5,60	16,80
12.1.5	89785	JUNÇÃO SIMPLES, PVC, SERIE NORMAL, ESGOTO PREDIAL, DN 50 X 50 MM, JUNTA ELÁSTICA, FORNECIDO E INSTALADO EM RAMAL DE DESCARGA OU RAMAL DE ESGOTO SANITÁRIO. AF_12/2014	SINAPI	UN	2,00	4,07	9,30	0,00	0,00	3,79	17,16	34,32
12.1.6	S04280	Caixa sifonada em pvc,100x150x50mm, acabamento branco, c/grelha e porta grelha	ORSE	un	5,00	11,96	15,72	0,00	0,00	7,85	35,53	177,65
12.1.7	S09365	Caixa sifonada em pvc,150x185x75mm, acabamento branco, com tampa cega	ORSE	un	1,00	11,96	44,02	0,00	0,00	15,87	71,85	71,85
12.1.8	S01666	Terminal de ventilação em pvc rígido c/ anéis, para esgoto primário, diâm = 50mm	ORSE	un	4,00	1,67	6,35	0,00	0,00	2,27	10,29	41,16
12.1.9	S01595	Vedação para saída de vaso sanitário em pvc rígido soldável, para esgoto primário, diâm = 100mm	ORSE	un	4,00	5,49	6,67	0,00	0,00	3,45	15,61	62,44
12.1.10	I02014	Sifão cromado para lavatório, DECA ref.1680C 1 x 1 1/2 ou similar	ORSE	un	4,00	0,00	168,75	0,00	0,00	47,84	216,59	866,36
12.1.11	91792	(COMPOSIÇÃO REPRESENTATIVA) DO SERVIÇO DE INSTALAÇÃO DE TUBO DE PVC, SÉRIE NORMAL, ESGOTO PREDIAL, DN 40 MM (INSTALADO EM RAMAL DE DESCARGA OU RAMAL DE ESGOTO SANITÁRIO), INCLUSIVE CONEXÕES, CORTES E FIXAÇÕES, PARA PRÉDIOS. AF_10/2015	SINAPI	M	8,35	21,39	11,82	0,00	0,02	9,42	42,65	356,13
12.1.12	91793	(COMPOSIÇÃO REPRESENTATIVA) DO SERVIÇO DE INSTALAÇÃO DE TUBO DE PVC, SÉRIE NORMAL, ESGOTO PREDIAL, DN 50 MM (INSTALADO EM RAMAL DE DESCARGA OU RAMAL DE ESGOTO SANITÁRIO), INCLUSIVE CONEXÕES, CORTES E FIXAÇÕES PARA, PRÉDIOS. AF_10/2015	SINAPI	M	20,35	26,54	24,17	0,00	0,03	14,38	65,12	1.325,19
12.1.13	91790	(COMPOSIÇÃO REPRESENTATIVA) DO SERVIÇO DE INSTALAÇÃO DE TUBOS DE PVC, SÉRIE R, ÁGUA PLUVIAL, DN 100 MM (INSTALADO EM RAMAL DE ENCAMINHAMENTO, OU CONDUTORES VERTICAIS), INCLUSIVE CONEXÕES, CORTES E FIXAÇÕES, PARA PRÉDIOS. AF_10/2015	SINAPI	M	32,80	8,47	34,82	0,00	0,01	12,28	55,58	1.823,02
12.1.14	00035277	CAIXA DE GORDURA EM PVC, DIAMETRO MINIMO 300 MM, DIAMETRO DE SAIDA 100 MM, CAPACIDADE APROXIMADA 18 LITROS, COM TAMPA	SINAPI	UN	1,00	0,00	416,89	0,00	0,00	118,19	535,08	535,08
12.1.15	COMP-597467	CAIXA DE INSPEÇÃO EM CONCRETO PRÉ-MOLDADO DN 60CM COM	PRÓPRIA	UN	3,00	59,76	2,23	0,00	199,50	74,13	335,62	1.006,86

## PLANILHA ORÇAMENTÁRIA - CUSTO DIRETO

<b>OBRA:</b>	Construção da Promotoria da Comarca de Maués	<b>DATA :</b> 16/03/2021 <b>BDI :</b> 28,35% <b>L.S. Hora:</b> 86,60% <b>L.S. Mês:</b> 49,17%	<b>FONTE</b>	<b>VERSÃO</b>	<b>DATA REF.</b>
<b>DESCRIÇÃO:</b>	Construção da Promotoria de Maués - Modelo 2 Promotoria 2021		ORSE	2021/05	08/2021
<b>ENDEREÇO:</b>	Rua Guaranópolis S/N.		SBC	2021/06 - Manaus	06/2021
<b>CLIENTE:</b>	Procuradoria Geral de Justiça do Estado do Amazonas		SEDOP	2021/03 COM DESONERAÇÃO	03/2021
<b>OBSERVAÇÃO:</b>	Ajustado a Convenção coletiva 2021/2022 - AM000307/2021		SICRO NOVO	2021/01 COM DESONERAÇÃO	05/2021
<b>UNIDADES:</b>	147.59M <sup>2</sup>		SINAPI	2021/07 COM DESONERAÇÃO	08/2021
<b>VALOR POR UNIDADE:</b>	R\$ 6.587,36			COMPOSIÇÕES PRÓPRIAS	

ITEM	CÓDIGO	DESCRIÇÃO	FONTE	UNIDADE	QTD	CUSTO DIRETO (R\$)					PREÇO UNITÁRIO (R\$)	PREÇO TOTAL (R\$)
						MÃO DE OBRA	MATERIAL	EQUIPAMENTOS	OUTROS	BDI		
		TAMPA H= 60CM - FORNECIMENTO E INSTALAÇÃO (UN)										
<b>12.2</b>		<b>REDE DE ESGOTO(FOSSA E SUMIDORO)</b>										<b>8.838,26</b>
12.2.1	00039362	FOSSA SEPTICA, SEM FILTRO, PARA 8 A 14 CONTRIBUINTES, CILINDRICA, COM TAMPA, EM POLIETILENO DE ALTA DENSIDADE (PEAD), CAPACIDADE APROXIMADA DE 3000 LITROS (NBR 7229)	SINAPI	UN	1,00	0,00	3.301,49	0,00	0,00	935,97	4.237,46	4.237,46
12.2.2	00039367	FILTRO ANAEROBIO, EM POLIETILENO DE ALTA DENSIDADE (PEAD), CAPACIDADE *5000* LITROS (NBR 13969)	SINAPI	UN	1,00	0,00	3.584,57	0,00	0,00	1.016,23	4.600,80	4.600,80
<b>13</b>		<b>APARELHOS E METAIS</b>										<b>15.454,92</b>
<b>13.1</b>		<b>APARELHOS</b>										<b>11.497,27</b>
13.1.1	95471	VASO SANITARIO SIFONADO CONVENCIONAL PARA PCD SEM FURO FRONTAL COM LOUÇA BRANCA - FORNECIMENTO E INSTALAÇÃO.	SINAPI	UN	2,00	15,20	430,79	0,00	0,00	126,44	572,43	1.144,86
13.1.2	95469	VASO SANITARIO SIFONADO CONVENCIONAL COM LOUÇA BRANCA - FORNECIMENTO E INSTALAÇÃO. AF_10/2016	SINAPI	UN	3,00	31,71	341,53	0,00	0,01	105,82	479,07	1.437,21
13.1.3	93441	BANCADA GRANITO CINZA 150 X 60 CM, COM CUBA DE EMBUTIR DE AÇO, VÁLVULA AMERICANA EM METAL, SIFÃO FLEXÍVEL EM PVC, ENGATE FLEXÍVEL 30 CM, TORNEIRA CROMADA LONGA, DE PAREDE, 1/2 OU 3/4, P/ COZINHA, PADRÃO POPULAR - FORNEC. E INSTALAÇÃO. AF_01/2020	SINAPI	UN	1,00	53,53	737,50	0,00	0,00	224,26	1.015,29	1.015,29
13.1.4	COMP-049177	BANCADA DE GRANITO COM CUBA DE SEMIENCAIXE E ACESSÓRIOS	PRÓPRIA	UN	3,00	124,58	603,57	0,00	480,00	342,51	1.550,66	4.651,98
13.1.5	COMP-620239	LAVATÓRIO LOUÇA BRANCA SUSPENSO, *45 X *35CM OU EQUIVALENTE, PARA BANHEIRO PNE, INCLUSO SIFÃO TIPO GARRAFA EM PVC, VÁLVULA E ENGATE FLEXÍVEL 30CM EM PLÁSTICO E TORNEIRA CROMADA DE MESA, PADRÃO POPULAR - FORNECIMENTO E INSTALAÇÃO	PRÓPRIA	un	2,00	25,17	362,18	0,00	200,00	166,51	753,86	1.507,72
13.1.6	86889	BANCADA DE GRANITO SÃO GABRIEL POLIDO PARA PIA DE COZINHA 1,50 X 0,60 M COM PIA e ACESSÓRIOS - FORNECIMENTO E INSTALAÇÃO.	SINAPI	UN	1,00	52,00	1.303,83	0,00	0,00	384,38	1.740,21	1.740,21
<b>13.2</b>		<b>METAIS</b>										<b>3.957,65</b>
13.2.1	S89987S	Registro de gaveta bruto, latão, roscável, 3/4", com acabamento e canopla cromados. fornecido e instalado em ramal de água. af_12/2014	ORSE	un	4,00	6,46	60,18	0,00	0,00	18,89	85,53	342,12
13.2.2	COMP-678754	Kit de acessórios para banheiros	PRÓPRIA	Un	5,00	6,74	82,70	175,00	0,00	74,97	339,41	1.697,05



Divisão de Engenharia, Arquitetura e Cálculo



## PLANILHA ORÇAMENTÁRIA - CUSTO DIRETO

<b>OBRA:</b>	Construção da Promotoria da Comarca de Maués	<b>DATA :</b> 16/03/2021 <b>BDI :</b> 28,35% <b>L.S. Hora:</b> 86,60% <b>L.S. Mês:</b> 49,17%	<b>FONTE</b>	<b>VERSÃO</b>	<b>DATA REF.</b>
<b>DESCRIÇÃO:</b>	Construção da Promotoria de Maués - Modelo 2 Promotoria 2021		ORSE	2021/05	08/2021
<b>ENDEREÇO:</b>	Rua Guaranópolis S/N.		SBC	2021/06 - Manaus	06/2021
<b>CLIENTE:</b>	Procuradoria Geral de Justiça do Estado do Amazonas		SEDOP	2021/03 COM DESONERAÇÃO	03/2021
<b>OBSERVAÇÃO:</b>	Ajustado a Convenção coletiva 2021/2022 - AM000307/2021		SICRO NOVO	2021/01 COM DESONERAÇÃO	05/2021
<b>UNIDADES:</b>	147.59M <sup>2</sup>		SINAPI	2021/07 COM DESONERAÇÃO	08/2021
<b>VALOR POR UNIDADE:</b>	R\$ 6.587,36			COMPOSIÇÕES PRÓPRIAS	

ITEM	CÓDIGO	DESCRIÇÃO	FONTE	UNIDADE	QTD	CUSTO DIRETO (R\$)					PREÇO UNITÁRIO (R\$)	PREÇO TOTAL (R\$)
						MÃO DE OBRA	MATERIAL	EQUIPAMENTOS	OUTROS	BDI		
13.2.3	COMP-218015	Conjunto Acessórios para Banheiro PNE	PRÓPRIA	CONJ	2,00	0,00	747,36	0,00	0,00	211,88	959,24	1.918,48
<b>14</b>	<b>INSTALAÇÕES ELÉTRICAS</b>											<b>159.169,22</b>
<b>14.1</b>	<b>REDE ELÉTRICA</b>											<b>47.381,61</b>
14.1.1	93137	PONTO DE ILUMINAÇÃO RESIDENCIAL INCLUINDO INTERRUPTOR SIMPLES (2 MÓDULOS), CAIXA ELÉTRICA, ELETRODUTO, CABO, RASGO, QUEBRA E CHUMBAMENTO (EXCLUINDO LUMINÁRIA E LÂMPADA). AF_01/2016	SINAPI	UN	60,00	30,66	30,71	0,00	0,00	17,40	78,77	4.726,20
14.1.2	93142	PONTO DE TOMADA RESIDENCIAL INCLUINDO TOMADA (2 MÓDULOS) 10A/250V, CAIXA ELÉTRICA, ELETRODUTO, CABO, RASGO, QUEBRA E CHUMBAMENTO. AF_01/2016	SINAPI	UN	33,00	67,60	56,84	0,00	0,00	35,28	159,72	5.270,76
14.1.3	93143	PONTO DE TOMADA RESIDENCIAL INCLUINDO TOMADA 20A/250V, CAIXA ELÉTRICA, ELETRODUTO, CABO, RASGO, QUEBRA E CHUMBAMENTO. AF_01/2016	SINAPI	UN	19,00	61,22	52,98	0,00	0,00	32,38	146,58	2.785,02
14.1.4	S11138	Entrada de energia elétrica trifásica demanda entre 26,6 e 38,1 kw - Rev 01	ORSE	un	1,00	438,53	2.391,81	0,00	0,66	802,59	3.633,59	3.633,59
14.1.5	065455	DISJUNTOR CAIXA MOLDADA TRIPOLAR 630A DWP630L-630-3 WEG	SBC	UN	1,00	129,20	1.436,66	0,00	0,00	443,92	2.009,78	2.009,78
14.1.6	83463	QUADRO DE DISTRIBUIÇÃO DE ENERGIA EM CHAPA DE AÇO GALVANIZADO, COM BARRAMENTO TRIFÁSICO, NEUTRO E TERRA - FORNECIMENTO E INSTALAÇÃO	SINAPI	UN	2,00	64,61	3.066,84	0,00	0,00	887,77	4.019,22	8.038,44
14.1.7	S11301	Luminária em LED slim p/ iluminação púb,03 petalas,50W,lentes policarbonato,corpo alumínio,pint.anti-incrustantes, grau de prot. IP67, IK09,temp-cor 5000°K, IRC =>70%,v.útil 50.000 h,linha Street-Light (PICO-LE- LMSL-80), com poste de aço e base de concreto.	ORSE	un	4,00	82,68	1.030,93	38,86	0,00	326,73	1.479,20	5.916,80
14.1.8	060637	ARANDELA 5 VIDROS EXTERNA MURO PAREDE ALUMINIO BRANCO+PAR 20	SBC	UN	8,00	25,84	98,80	0,00	0,00	35,34	159,98	1.279,84
14.1.9	COMP-405043	Refletor LED de 150w	PRÓPRIA	Un	4,00	7,76	263,60	0,00	0,00	76,93	348,29	1.393,16
14.1.10	COMP-194107	Luminária a LED tipo plafon 60x60cm 48w. Completa, com driver multitemensão (100-250V) integrados à luminária. 30.000h de uso.	PRÓPRIA	Un	21,00	3,14	0,00	0,00	199,00	57,31	259,45	5.448,45
14.1.11	CP-9013-COMP-194107	Luminária a LED tipo plafon 30x60cm 48w. Completa, com driver multitemensão (100-250V) integrados à luminária. 30.000h de uso.	PRÓPRIA	Un	15,00	46,51	0,00	193,00	0,00	67,90	307,41	4.611,15
14.1.12	COMP-488982	Luminária a LED tipo plafon 30x30cm 36w. Completa, com driver multitemensão (100-250V) integrados à luminária. 30.000h de uso.	PRÓPRIA	Un	11,00	3,14	0,00	49,00	0,00	14,78	66,92	736,12
14.1.13	COMP-	CAIXA DE PASSAGEM 30X30X40 COM TAMPA E DRENO BRITA	SINAPI	UN	7,00	68,58	101,97	0,00	0,00	48,35	218,90	1.532,30

## PLANILHA ORÇAMENTÁRIA - CUSTO DIRETO

<b>OBRA:</b>	Construção da Promotoria da Comarca de Maués	<b>DATA :</b> 16/03/2021 <b>BDI :</b> 28,35% <b>L.S. Hora:</b> 86,60% <b>L.S. Mês:</b> 49,17%	<b>FONTE</b>	<b>VERSÃO</b>	<b>DATA REF.</b>
<b>DESCRIÇÃO:</b>	Construção da Promotoria de Maués - Modelo 2 Promotoria 2021		ORSE	2021/05	08/2021
<b>ENDEREÇO:</b>	Rua Guaranópolis S/N.		SBC	2021/06 - Manaus	06/2021
<b>CLIENTE:</b>	Procuradoria Geral de Justiça do Estado do Amazonas		SEDOP	2021/03 COM DESONERAÇÃO	03/2021
<b>OBSERVAÇÃO:</b>	Ajustado a Convenção coletiva 2021/2022 - AM000307/2021		SICRO NOVO	2021/01 COM DESONERAÇÃO	05/2021
<b>UNIDADES:</b>	147.59M²		SINAPI	2021/07 COM DESONERAÇÃO	08/2021
<b>VALOR POR UNIDADE:</b>	R\$ 6.587,36			COMPOSIÇÕES PRÓPRIAS	

ITEM	CÓDIGO	DESCRIÇÃO	FONTE	UNIDADE	QTD	CUSTO DIRETO (R\$)					PREÇO UNITÁRIO (R\$)	PREÇO TOTAL (R\$)
						MÃO DE OBRA	MATERIAL	EQUIPAMENTOS	OUTROS	BDI		
	38937570	CAIXA DE PASSAGEM 30X30X40 COM TAMPA E DRENO BRITA										
<b>14.2</b>	<b>REDE LÓGICA DE DADOS E VOZ/ CFTV E TV /SOM</b>										<b>11.191,67</b>	
14.2.1	COMP-849515	Entrada Rede de Fibra Informática	PRÓPRIA	Un	1,00	394,78	1.083,32	0,00	0,01	419,04	1.897,15	1.897,15
14.2.2	059455	PONTO DE REDE - INCLUINDO RASGO, QUEBRA, CHUMBAMENTO, ELETRODUTO, CABO, CX 2" x 4" + 2 TOMADAS RJ-45 KEYSTONE E CERTIFICAÇÃO DO PONTO COM EMISSÃO DE RELATÓRIO	SBC	UN	18,00	100,37	282,04	0,00	0,00	108,41	490,82	8.834,76
14.2.3	COMP-363325	QUADRO TELEFÔNICO COMPLETO 40x40x13cm	PRÓPRIA	Un	1,00	14,07	344,14	0,00	0,00	101,55	459,76	459,76
<b>14.3</b>	<b>SISTEMA DE PROTEÇÃO (ATERRAMENTO)</b>										<b>7.974,85</b>	
14.3.1	COMP-747559	Rede de aterramento unidade 2 promotorias	PRÓPRIA	Un	1,00	278,28	5.935,07	0,00	0,01	1.761,49	7.974,85	7.974,85
<b>14.4</b>	<b>MÁQUINAS E EQUIPAMENTOS</b>										<b>92.621,09</b>	
<b>14.4.1</b>	<b>EQUIPAMENTOS LOGICA E TELEFONIA</b>										<b>18.476,68</b>	
14.4.1.1	S08493	FORNECIMENTO E INSTALAÇÃO DE RACK DE PISO 19" x 44U x 670mm - INCLUSIVE ACESSÓRIOS - BDI = 17,75	ORSE	un	1,00	47,80	5.956,61	0,00	0,00	1.065,78	7.070,19	7.070,19
14.4.1.2	COMP-504603	Switch Hp 24 Portas 1920s-48g J1386a 10/100/1000 4sfp Poe - BDI = 17,75	PRÓPRIA	Un	1,00	12,11	0,00	3.549,90	0,00	632,26	4.194,27	4.194,27
14.4.1.3	COMP-945137	Nobreak 1.5Kva Apc Smc1500I2U-Br Lcd Mono 230V para Rack - BDI = 17,75	PRÓPRIA	Un	1,00	4,05	0,00	2.610,72	0,00	464,12	3.078,89	3.078,89
14.4.1.4	I058894	ACCESS POINT WIRELESS TP-LINK AC1750 DUAL BAND EAP245 - BDI = 17,75	SBC	UN	2,00	0,00	956,35	0,00	0,00	169,75	1.126,10	2.252,20
14.4.1.5	COMP-651505	Central Telefônica Pabx Ip Intelbras Cip 850 Gateway Voip - BDI = 17,75	PRÓPRIA	Un	1,00	7,56	0,00	1.590,00	0,00	283,57	1.881,13	1.881,13
<b>14.4.2</b>	<b>SEGURANÇA (INFRA-ESTRUTURA E EQUIPAMENTOS)</b>										<b>28.928,58</b>	
14.4.2.1	MPAM-INFO002	Fornecimento e instalação de sistema CFTV com câmeras e 32 Canais - BDI = 17,75	PRÓPRIA	un	1,00	1.089,66	4.228,61	2.317,00	3.418,83	1.962,10	13.016,20	13.016,20
14.4.2.2	S04713	Concertina em aço galvanizado, espiral de Ø = 450mm, 3 cliques p/ espiral, lâmina de 30mm e fio interno de 2,50mm, inclusive instalação	ORSE	m	80,00	0,00	32,00	0,00	0,00	9,07	41,07	3.285,60
14.4.2.3	COMP-058422	Porta detectora de metais - fornecimento e instalação - BDI = 17,75	PRÓPRIA	un	1,00	815,59	9.907,78	0,00	0,01	1.903,40	12.626,78	12.626,78
<b>14.4.3</b>	<b>ENERGIA AUXILIAR/REUSO DE ÁGUA</b>										<b>21.220,56</b>	
14.4.3.1	COMP-318779	Gerador de energia Solar Grid-tie para conexão a rede pública	PRÓPRIA	un	1,00	51,68	313,94	13.329,00	1.476,00	2.692,79	17.863,41	17.863,41

## PLANILHA ORÇAMENTÁRIA - CUSTO DIRETO

<b>OBRA:</b>	Construção da Promotoria da Comarca de Maués	<b>DATA :</b> 16/03/2021 <b>BDI :</b> 28,35% <b>L.S. Hora:</b> 86,60% <b>L.S. Mês:</b> 49,17%	<b>FONTE</b>	<b>VERSÃO</b>	<b>DATA REF.</b>
<b>DESCRIÇÃO:</b>	Construção da Promotoria de Maués - Modelo 2 Promotoria 2021		ORSE	2021/05	08/2021
<b>ENDEREÇO:</b>	Rua Guaranópolis S/N.		SBC	2021/06 - Manaus	06/2021
<b>CLIENTE:</b>	Procuradoria Geral de Justiça do Estado do Amazonas		SEDOP	2021/03 COM DESONERAÇÃO	03/2021
<b>OBSERVAÇÃO:</b>	Ajustado a Convenção coletiva 2021/2022 - AM000307/2021		SICRO NOVO	2021/01 COM DESONERAÇÃO	05/2021
<b>UNIDADES:</b>	147.59M²		SINAPI	2021/07 COM DESONERAÇÃO	08/2021
<b>VALOR POR UNIDADE:</b>	R\$ 6.587,36			COMPOSIÇÕES PRÓPRIAS	

ITEM	CÓDIGO	DESCRIÇÃO	FONTE	UNIDADE	QTD	CUSTO DIRETO (R\$)					PREÇO UNITÁRIO (R\$)	PREÇO TOTAL (R\$)
						MÃO DE OBRA	MATERIAL	EQUIPAMENTOS	OUTROS	BDI		
		(140~160kWh/mês) - BDI = 17,75										
14.4.3.2	COMP-505544	Sistema de reuso de água da chuva - BDI = 17,75	PRÓPRIA	un	1,00	31,08	0,00	2.820,00	0,00	506,07	3.357,15	3.357,15
<b>14.4.4</b>	<b>SISTEMA DE REFRIGERAÇÃO/EQUIPAMENTOS</b>											<b>23.995,27</b>
14.4.4.1	00043191	AR CONDICIONADO SPLIT ON/OFF, HI-WALL (PAREDE), 18000 BTUS/H, CICLO FRIO, 60 HZ, CLASSIFICACAO ENERGETICA A - SELO PROCEL, GAS HFC, CONTROLE S/ FIO - BDI = 17,75	SINAPI	UN	4,00	0,00	0,00	2.303,29	0,00	408,83	2.712,12	10.848,48
14.4.4.2	00043192	AR CONDICIONADO SPLIT ON/OFF, HI-WALL (PAREDE), 24000 BTUS/H, CICLO FRIO, 60 HZ, CLASSIFICACAO ENERGETICA A - SELO PROCEL, GAS HFC, CONTROLE S/ FIO - BDI = 17,75	SINAPI	UN	2,00	0,00	0,00	3.017,11	0,00	535,54	3.552,65	7.105,30
14.4.4.3	00043195	AR CONDICIONADO SPLIT ON/OFF, CASSETE (TETO), FRIO 4 VIAS 18000 BTUS/H, CLASSIFICACAO ENERGETICA C - SELO PROCEL, GAS HFC, CONTROLE S/ FIO	SINAPI	UN	1,00	0,00	0,00	4.707,04	0,00	1.334,45	6.041,49	6.041,49
<b>15</b>	<b>INSTALAÇÕES DE COMBATE A INCÊNDIO</b>											<b>2.023,97</b>
<b>15.1</b>	<b>ACESSÓRIOS E EQUIPAMENTOS PARA INCENDIO</b>											<b>2.023,97</b>
15.1.1	S11853	Placa de sinalizacao de seguranca contra incendio, fotoluminescente, retangular, *20 x 40* cm, em pvc *2* mm anti-chamas (simbolos, cores e pictogramas conforme nbr 13434)	ORSE	Un	4,00	0,00	41,76	0,00	0,00	11,84	53,60	214,40
15.1.2	I11558	Fita de demarcação PVC 15mmx50m - (amarela, vermelha, branca, preta, etc.)	ORSE	m	12,00	0,00	0,42	0,00	0,00	0,12	0,54	6,48
15.1.3	00010886	EXTINTOR DE INCENDIO PORTATIL COM CARGA DE AGUA PRESSURIZADA DE 10 L, CLASSE A	SINAPI	UN	1,00	0,00	131,25	0,00	0,00	37,21	168,46	168,46
15.1.4	00010889	EXTINTOR DE INCENDIO PORTATIL COM CARGA DE GAS CARBONICO CO2 DE 6 KG, CLASSE BC	SINAPI	UN	1,00	0,00	450,00	0,00	0,00	127,58	577,58	577,58
15.1.5	MPAM - INC - 001	SUPORTE DE PAREDE PARA EXTINTOR	SBC	UN	2,00	1,02	4,99	0,00	0,00	1,70	7,71	15,42
15.1.6	060062	LUMINARIA DE EMERGENCIA 2XLED 1200 BATERIA SELADA SEGURIMAX	SBC	UN	3,00	25,84	244,68	0,00	0,00	76,69	347,21	1.041,63
<b>16</b>	<b>PAVIMENTAÇÃO</b>											<b>87.356,82</b>
<b>16.1</b>	<b>PISO - INTERNO</b>											<b>30.041,48</b>
16.1.1	94782	(COMPOSIÇÃO REPRESENTATIVA) DO SERVIÇO DE CONTRAPISO EM ARGAMASSA TRAÇO 1:4 (CIMENTO E AREIA) ESPESSURA 7CM. AF_10/2014	SINAPI	M2	147,59	10,67	32,59	0,09	0,07	12,31	55,73	8.225,19



Divisão de Engenharia, Arquitetura e Cálculo

## PLANILHA ORÇAMENTÁRIA - CUSTO DIRETO

<b>OBRA:</b>	Construção da Promotoria da Comarca de Maués	<b>DATA :</b> 16/03/2021	<b>FONTE</b>	<b>VERSÃO</b>	<b>DATA REF.</b>
<b>DESCRIÇÃO:</b>	Construção da Promotoria de Maués - Modelo 2 Promotoria 2021	<b>BDI :</b> 28,35%	ORSE	2021/05	08/2021
<b>ENDEREÇO:</b>	Rua Guaranópolis S/N.	<b>L.S. Hora:</b> 86,60%	SBC	2021/06 - Manaus	06/2021
<b>CLIENTE:</b>	Procuradoria Geral de Justiça do Estado do Amazonas	<b>L.S. Mês:</b> 49,17%	SEDOP	2021/03 COM DESONERAÇÃO	03/2021
<b>OBSERVAÇÃO:</b>	Ajustado a Convenção coletiva 2021/2022 - AM000307/2021		SICRO NOVO	2021/01 COM DESONERAÇÃO	05/2021
<b>UNIDADES:</b>	147.59M <sup>2</sup>		SINAPI	2021/07 COM DESONERAÇÃO	08/2021
<b>VALOR POR UNIDADE:</b>	R\$ 6.587,36			COMPOSIÇÕES PRÓPRIAS	

ITEM	CÓDIGO	DESCRIÇÃO	FONTE	UNIDADE	QTD	CUSTO DIRETO (R\$)					PREÇO UNITÁRIO (R\$)	PREÇO TOTAL (R\$)
						MÃO DE OBRA	MATERIAL	EQUIPAMENTOS	OUTROS	BDI		
16.1.2	87261	REVESTIMENTO CERÂMICO PARA PISO COM PLACAS TIPO PORCELANATO DE DIMENSÕES 60X60 CM APLICADA EM AMBIENTES DE ÁREA MENOR QUE 5 M <sup>2</sup> . AF_06/2014	SINAPI	M2	23,97	21,55	130,01	0,00	0,00	42,97	194,53	4.662,88
16.1.3	87263	REVESTIMENTO CERÂMICO PARA PISO COM PLACAS TIPO PORCELANATO DE DIMENSÕES 60X60 CM APLICADA EM AMBIENTES DE ÁREA MAIOR QUE 10 M <sup>2</sup> . AF_06/2014	SINAPI	M2	99,21	9,41	125,30	0,00	0,00	38,19	172,90	17.153,41
<b>16.2</b>	<b>PISO - EXTERNO</b>											<b>57.315,34</b>
16.2.1	00036178	PISO PODOTATIL DE CONCRETO - DIRECIONAL E ALERTA, *40 X 40 X 2,5" CM	SINAPI	UN	130,00	0,00	12,15	0,00	0,00	3,44	15,59	2.026,70
16.2.2	98504	PLANTIO DE GRAMA EM PLACAS. AF_05/2018	SINAPI	M2	254,00	2,13	5,35	0,00	0,00	2,12	9,60	2.438,40
16.2.3	92404	EXECUÇÃO DE PÁTIO/ESTACIONAMENTO EM PISO INTERTRAVADO, COM BLOCO 16 FACES DE 22 X 11 CM, ESPESSURA 8 CM. AF_12/2015	SINAPI	M2	69,38	6,95	63,49	0,19	0,00	20,02	90,65	6.289,30
16.2.4	92392	EXECUÇÃO DE PAVIMENTO EM PISO INTERTRAVADO, COM BLOCO PISOGRAMA DE 35 X 25 CM, ESPESSURA 8 CM. AF_12/2015	SINAPI	M2	57,38	2,59	114,72	0,07	0,01	33,28	150,67	8.645,44
16.2.5	94998	EXECUÇÃO DE PASSEIO (CALÇADA) OU PISO DE CONCRETO COM CONCRÉTO MOLDADO IN LOCO, FEITO EM OBRA, ACABAMENTO CONVENCIONAL, ESPESSURA 12 CM, ARMADO. AF_07/2016	SINAPI	M2	235,50	23,37	101,83	0,10	0,14	35,56	161,00	37.915,50
<b>17</b>	<b>PINTURA</b>											<b>35.677,47</b>
17.1	S07695	Pintura de Gradil Metálico, confeccionado com barras chata 1 1/4" x 3/16", em módulos 16x16cm, ou tijolinho 20x10cm, com 01 demão de tinta anti-corrosiva - zarcão e 02 demãos de esmalte sintético (medir somente uma vez)	ORSE	m2	47,50	11,30	7,75	0,00	0,00	5,40	24,45	1.161,38
17.2	S08146	Pintura para interiores, sobre paredes, com lixamento, aplicação de 01 demão de líquido selador acrílico, 02 demãos de massa acrílica e 02 demãos de tinta acrílica convencional - Rev 01	ORSE	m2	378,14	18,64	10,36	0,00	0,01	8,22	37,23	14.078,15
17.3	S02295	Pintura para exteriores, sobre paredes, com lixamento, aplicação de 01 demão de selador acrílico, 02 demãos de massa acrílica e 02 demãos de tinta acrílica convencional - Rev 03	ORSE	m2	523,04	18,64	10,36	0,00	0,01	8,22	37,23	19.472,78
17.4	S03738	Pintura de proteção sobre superfícies metálicas com aplicação de 01 demão de tinta epoxi fundo óxido de ferro - R1	ORSE	m2	75,71	5,65	3,54	0,00	0,00	2,61	11,80	893,38
17.5	102209	PINTURA TINTA DE ACABAMENTO (PIGMENTADA) ESMALTE SINTÉTICO ACETINADO EM MADEIRA, 1 DEMÃO. AF_01/2021	SINAPI	M2	3,78	2,62	1,49	0,00	0,00	1,17	5,28	19,96
17.6	102197	PINTURA FUNDO NIVELADOR ALQUÍDICO BRANCO EM MADEIRA. AF_01/2021	SINAPI	M2	3,78	3,86	6,82	0,00	0,00	3,03	13,71	51,82



Divisão de Engenharia, Arquitetura e Cálculo

## PLANILHA ORÇAMENTÁRIA - CUSTO DIRETO

<b>OBRA:</b>	Construção da Promotoria da Comarca de Maués	<b>DATA :</b> 16/03/2021 <b>BDI :</b> 28,35% <b>L.S. Hora:</b> 86,60% <b>L.S. Mês:</b> 49,17%	<b>FONTE</b>	<b>VERSÃO</b>	<b>DATA REF.</b>
<b>DESCRIÇÃO:</b>	Construção da Promotoria de Maués - Modelo 2 Promotoria 2021		ORSE	2021/05	08/2021
<b>ENDEREÇO:</b>	Rua Guaranópolis S/N.		SBC	2021/06 - Manaus	06/2021
<b>CLIENTE:</b>	Procuradoria Geral de Justiça do Estado do Amazonas		SEDOP	2021/03 COM DESONERAÇÃO	03/2021
<b>OBSERVAÇÃO:</b>	Ajustado a Convenção coletiva 2021/2022 - AM000307/2021		SICRO NOVO	2021/01 COM DESONERAÇÃO	05/2021
<b>UNIDADES:</b>	147.59M²		SINAPI	2021/07 COM DESONERAÇÃO	08/2021
<b>VALOR POR UNIDADE:</b>	R\$ 6.587,36		COMPOSIÇÕES PRÓPRIAS		

ITEM	CÓDIGO	DESCRIÇÃO	FONTE	UNIDADE	QTD	CUSTO DIRETO (R\$)					PREÇO UNITÁRIO (R\$)	PREÇO TOTAL (R\$)
						MÃO DE OBRA	MATERIAL	EQUIPAMENTOS	OUTROS	BDI		
<b>18</b>	<b>DRENAGEM</b>										<b>31.012,84</b>	
18.1	055360	CAIXA DRENAGEM 1,60x1,60x0,85m EM ALVENARIA, FUNDO CONCRETO	SBC	UN	5,00	751,44	1.003,16	0,00	0,00	497,43	2.252,03	11.260,15
18.2	055358	CAIXA DRENAGEM EM CONCRETO 1,75x1,75x0,95m	SBC	UN	1,00	1.404,45	2.103,59	0,00	0,01	994,53	4.502,58	4.502,58
18.3	055358	CAIXA DRENAGEM EM CONCRETO 1,75x1,75x1,25m	SBC	UN	1,00	1.404,44	3.603,37	0,00	0,00	1.419,71	6.427,52	6.427,52
18.4	91790	(COMPOSIÇÃO REPRESENTATIVA) DO SERVIÇO DE INSTALAÇÃO DE TUBOS DE PVC, SÉRIE R, ÁGUA PLUVIAL, DN 100 MM (INSTALADO EM RAMAL DE ENCAMINHAMENTO, OU CONDUTORES VERTICAIS), INCLUSIVE CONEXÕES, CORTES E FIXAÇÕES, PARA PRÉDIOS. AF_10/2015	SINAPI	M	79,03	8,47	34,82	0,00	0,01	12,28	55,58	4.392,49
18.5	S09980	Dreno profundo 50x50cm c/ tubo de pvc kananet ø 200mm, bidim. areia grossa e brita	ORSE	m	15,00	28,10	68,67	0,00	0,00	27,43	124,20	1.863,00
18.6	M2628	Grelha de piso em PVC de 20 x 50 cm para pedestres	SICRO NOVO	un	30,00	0,00	66,67	0,00	0,00	18,90	85,57	2.567,10
<b>19</b>	<b>IDENTIFICAÇÃO VISUAL</b>										<b>23.297,26</b>	
19.1	00010849	PLACA DE INAUGURAÇÃO EM AÇO INOX *60X 70*CM - BDI = 17,75	SINAPI	UN	1,00	0,00	1.080,01	0,00	0,00	191,70	1.271,71	1.271,71
19.2	S10719	Placa de indicativa em acrílico e adesivo, com sinalização para deficientes, dim.: 12 x 30 cm	ORSE	Un	11,00	0,00	43,67	0,00	0,00	12,38	56,05	616,55
19.3	S10769	Logomarca do MPAM, confeccionada em ACM, med. Ø 1.750,00mm para a fixação em fachada - Fornecimento e instalação	ORSE	un	1,00	0,00	11.466,50	0,00	0,00	3.250,75	14.717,25	14.717,25
19.4	I11392	Adesivo em vinil para plotagem em letreiro de chapa galvanizada (c/aplicação)	ORSE	m2	0,78	0,00	127,91	0,00	0,00	36,26	164,17	128,05
19.5	COMP-93770764	Letras em chapa de aço galvanizado pintada em cor padrão do MP/AM - Rotis Serif 65 BOLD de 10 a 20 cm - fornecimento e instalação	PRÓPRIA	un	83,00	1,02	0,00	0,00	14,00	4,26	19,28	1.600,24
19.6	S10563	Mapa tátil em ferro fundido medindo 70 x 50cm, com suporte em chapa em ferro 1" e tubo de ferro galvanizado ø=4", pintados e placa em granito cinza andorinha	ORSE	un	1,00	44,69	3.822,44	0,00	0,00	1.096,33	4.963,46	4.963,46
<b>20</b>	<b>LIMPEZA</b>										<b>4.800,99</b>	
20.1	210023	LIMPEZA FINAL DE OBRAS	SBC	M2	188,57	19,04	0,80	0,00	0,00	5,62	25,46	4.800,99
<b>21</b>	<b>PAISAGISMO</b>										<b>610,58</b>	



Divisão de Engenharia, Arquitetura e Cálculo

## PLANILHA ORÇAMENTÁRIA - CUSTO DIRETO

<b>OBRA:</b>	Construção da Promotoria da Comarca de Maués	<b>DATA :</b> 16/03/2021	<b>FONTE</b>	<b>VERSÃO</b>	<b>DATA REF.</b>
<b>DESCRIÇÃO:</b>	Construção da Promotoria de Maués - Modelo 2 Promotoria 2021	<b>BDI :</b> 28,35%	ORSE	2021/05	08/2021
<b>ENDEREÇO:</b>	Rua Guaranópolis S/N.	<b>L.S. Hora:</b> 86,60%	SBC	2021/06 - Manaus	06/2021
<b>CLIENTE:</b>	Procuradoria Geral de Justiça do Estado do Amazonas	<b>L.S. Mês:</b> 49,17%	SEDOP	2021/03 COM DESONERAÇÃO	03/2021
<b>OBSERVAÇÃO:</b>	Ajustado a Convenção coletiva 2021/2022 - AM000307/2021		SICRO NOVO	2021/01 COM DESONERAÇÃO	05/2021
<b>UNIDADES:</b>	147.59M <sup>2</sup>		SINAPI	2021/07 COM DESONERAÇÃO	08/2021
<b>VALOR POR UNIDADE:</b>	R\$ 6.587,36			COMPOSIÇÕES PRÓPRIAS	

ITEM	CÓDIGO	DESCRIÇÃO	FONTE	UNIDADE	QTD	CUSTO DIRETO (R\$)					PREÇO UNITÁRIO (R\$)	PREÇO TOTAL (R\$)
						MÃO DE OBRA	MATERIAL	EQUIPAMENTOS	OUTROS	BDI		
21.1	00038640	MUDA DE ARBUSTO, PINGO DE OURO/ VIOLETEIRA, H = *10 A 20* CM	SINAPI	UN	6,00	0,00	4,65	0,00	0,00	1,32	5,97	35,82
21.2	COMP-000315	PLANTIO DE MINI - PALMEIRA COM ALTURA DE MUDA IGUAL A 1,00 M	PRÓPRIA	UN	2,00	23,90	0,00	0,00	200,00	63,48	287,38	574,76
<b>VALOR SEM ENCARGOS:</b>											<b>667.226,90</b>	
<b>VALOR ENCARGOS:</b>											<b>96.195,65</b>	
<b>VALOR BDI TOTAL:</b>											<b>208.805,49</b>	
<b>VALOR TOTAL:</b>											<b>972.228,04</b>	
<b>Novecentos e Setenta e Dois Mil Duzentos e Vinte e Oito reais e Quatro centavos</b>												

Eng. Paulo Augusto Lopes  
CREA 6.028-D AM/RR  
Chefe DEAC

## RELATÓRIO ANALÍTICO - COMPOSIÇÕES DE CUSTOS

 <small>Divisão de Engenharia, Arquitetura e Cálculo</small>	<b>OBRA:</b>	Construção da Promotória da Comarca de Maués	<b>DATA:</b> 16/03/2021	<b>L.S. Hora:</b> 86,60%	
	<b>DESCRIÇÃO:</b>	Construção da Promotória de Maués - Modelo 2 Promotória 2021	<b>BDI:</b> 28,35%	<b>L.S. Mês:</b> 49,17%	
	<b>ENDEREÇO:</b>	Rua Guaranópolis S/N.	<b>FONTE</b>	<b>VERSÃO</b>	<b>REF.</b>
	<b>CLIENTE:</b>	Procuradoria Geral de Justiça do Estado do Amazonas	ORSE	2021/05	08/2021
	<b>OBSERVAÇÃO:</b>	Ajustado a Convenção coletiva 2021/2022 - AM000307/2021	SBC	2021/06 - Manaus	06/2021
	<b>UNIDADES:</b>	147.59M <sup>2</sup>	SEDOP	2021/03 COM DESONERAÇÃO	03/2021
	<b>VALOR POR UNIDADE:</b>	R\$ 6.587,36	SICRO	2021/01 COM DESONERAÇÃO	05/2021
		SINAPI	2021/07 COM DESONERAÇÃO	08/2021	
			COMPOSIÇÕES PRÓPRIAS		

### 011008 - EQUIPE DE OBRA-ENGENHEIRO/MESTRE/APONTADOR+2 VIGIAS (MES)

MAO DE OBRA		FONTE	UNID	COEFICIENTE	PREÇO UNITÁRIO	TOTAL
00006122	APONTADOR OU APROPRIADOR DE MAO DE OBRA	SINAPI	H	220,00000000	7,37	1.621,40
00002706	ENGENHEIRO CIVIL DE OBRA JUNIOR	SINAPI	H	120,00000000	42,50	5.100,00
00004069	MESTRE DE OBRAS	SINAPI	H	220,00000000	16,21	3.566,20
00034345	VIGIA DIURNO	SINAPI	H	416,00000000	5,26	2.188,16
<b>TOTAL MAO DE OBRA:</b>						<b>12.475,76</b>
<b>VALOR SEM ENCARGOS:</b>						<b>12.475,76</b>
<b>VALOR ENCARGOS (86.60%):</b>						<b>10.806,56</b>
<b>VALOR BDI (28.35%):</b>						<b>6.600,54</b>
<b>QUANTIDADE:</b>						<b>4,00</b>
<b>TOTAL GERAL:</b>						<b>119.531,44</b>

### MPAM - 001 - EPI e Ferramental (Mês)

EQUIPAMENTO		FONTE	UNID	COEFICIENTE	PREÇO UNITÁRIO	TOTAL
INS-MPAM - 004	Conjunto de ferramenta de uso individual composta por: Uma Marreta de 1Kg; Uma Marreta de 5Kg; Uma Talhadeira; Uma Ponteira.	PRÓPRIA	conj.	3,00000000	78,12	234,36
INS-MPAM - 003	Conjunto de Ferramentas de Uso Coletivo Composto por: uma Pá; uma Enxada; uma Picareta; um Balde.	PRÓPRIA	conj.	3,00000000	65,07	195,21
<b>TOTAL EQUIPAMENTO:</b>						<b>429,57</b>

MATERIAL		FONTE	UNID	COEFICIENTE	PREÇO UNITÁRIO	TOTAL
00012893	BOTA DE SEGURANCA COM BIQUEIRA DE ACO E COLARINHO ACOLCHOADO	SINAPI	PAR	10,00000000	64,80	648,00
00012895	CAPACETE DE SEGURANCA ABA FRONTAL COM SUSPENSAO DE POLIETILENO, SEM JUGULAR (CLASSE B)	SINAPI	UN	10,00000000	13,50	135,00
00002711	CARRINHO DE MAO DE ACO CAPACIDADE 50 A 60 L, PNEU COM CAMARA	SINAPI	UN	3,00000000	135,00	405,00
INS-MPAM - 002	Luva de Couro	PRÓPRIA	un	10,00000000	9,50	95,00
00036152	OCULOS DE SEGURANCA CONTRA IMPACTOS COM LENTE INCOLOR, ARMACAO NYLON, COM PROTECAO UVA E UVB	SINAPI	UN	10,00000000	5,26	52,60
00036146	PROTETOR SOLAR FPS 30, EMBALAGEM 2 LITROS	SINAPI	UN	0,02560000	229,50	5,88
INS-MPAM - 001	Uniforme profissional para construção civil conjunto de brim, composto calça em brim pesado; cós de elástico e cad. ajust. c/ 4 bolso chapado e jaleco em brim leve; fechado com um bolso s/ botão gola (v)	PRÓPRIA	un	10,00000000	47,90	479,00
<b>TOTAL MATERIAL:</b>						<b>1.820,48</b>
<b>VALOR SEM ENCARGOS:</b>						<b>2.250,05</b>
<b>VALOR ENCARGOS:</b>						<b>0,00</b>
<b>VALOR BDI (28.35%):</b>						<b>637,89</b>
<b>QUANTIDADE:</b>						<b>3,00</b>
<b>TOTAL GERAL:</b>						<b>8.663,82</b>

## RELATÓRIO ANALÍTICO - COMPOSIÇÕES DE CUSTOS

 <small>Divisão de Engenharia, Arquitetura e Cálculo</small>	<b>OBRA:</b>	Construção da Promotória da Comarca de Maués	<b>DATA :</b> 16/03/2021	<b>L.S. Hora:</b> 86,60%	
	<b>DESCRIÇÃO:</b>	Construção da Promotória de Maués - Modelo 2 Promotória 2021	<b>BDI :</b> 28,35%	<b>L.S. Mês:</b> 49,17%	
	<b>ENDEREÇO:</b>	Rua Guaranópolis S/N.	<b>FONTE</b>	<b>VERSÃO</b>	<b>REF.</b>
	<b>CLIENTE:</b>	Procuradoria Geral de Justiça do Estado do Amazonas	ORSE	2021/05	08/2021
	<b>OBSERVAÇÃO:</b>	Ajustado a Convenção coletiva 2021/2022 - AM000307/2021	SBC	2021/06 - Manaus	06/2021
	<b>UNIDADES:</b>	147.59M <sup>2</sup>	SEDOP	2021/03 COM DESONERAÇÃO	03/2021
	<b>VALOR POR UNIDADE:</b>	R\$ 6.587,36	SICRO	2021/01 COM DESONERAÇÃO	05/2021
		SINAPI	2021/07 COM DESONERAÇÃO	08/2021	
		COMPOSIÇÕES PRÓPRIAS			

### MPAM - 002 - Taxas e Emolumentos (un)

GERAL		FONTE	UNID	COEFICIENTE	PREÇO UNITÁRIO	TOTAL
INS-MPAM - 005	Registro de Obra No CREA Valor do Contrato acima de R\$15.000,00	PRÓPRIA	un	1,00000000	233,94	233,94
INS-MPAM - 006	Registro e Taxas na Prefeitura	PRÓPRIA	un	1,00000000	159,60	159,60
<b>TOTAL GERAL:</b>						<b>393,54</b>
<b>VALOR SEM ENCARGOS:</b>						<b>393,54</b>
<b>VALOR ENCARGOS:</b>						<b>0,00</b>
<b>VALOR BDI (28.35%):</b>						<b>111,57</b>
<b>QUANTIDADE:</b>						<b>1,00</b>
<b>TOTAL GERAL:</b>						<b>505,11</b>

### CP-6211-014022 - CONSUMO CAFÉ MATINAL,ALMOÇO,E VALE-TRANSPORTE PARA OPERÁRIO (DIA)

MATERIAL		FONTE	UNID	COEFICIENTE	PREÇO UNITÁRIO	TOTAL
I070088	COPO CAFE COM LEITE 300ml	SBC	UN	1,00000000	4,50	4,50
I070089	PAO COM MANTEIGA PREPARADO	SBC	UN	1,00000000	5,10	5,10
I082003	VALE TRANSPORTE (IDA E VOLTA/DIA)LEIS FED.7418/7678-87	SBC	UN	1,00000000	7,60	7,60
<b>TOTAL MATERIAL:</b>						<b>17,20</b>
SERVICO		FONTE	UNID	COEFICIENTE	PREÇO UNITÁRIO	TOTAL
INS-625916	Almoço para pessoal de obra entregue na obra	PRÓPRIA	Un	1,00000000	10,50	10,50
<b>TOTAL SERVICIO:</b>						<b>10,50</b>
<b>VALOR SEM ENCARGOS:</b>						<b>27,70</b>
<b>VALOR ENCARGOS:</b>						<b>0,00</b>
<b>VALOR BDI (28.35%):</b>						<b>7,85</b>
<b>QUANTIDADE:</b>						<b>880,00</b>
<b>TOTAL GERAL:</b>						<b>31.284,00</b>

### COMP-338425 - Complementares (Cursos, Exames e Seguros) (H)

GERAL		FONTE	UNID	COEFICIENTE	PREÇO UNITÁRIO	TOTAL
INS-613472	Cursos de Capacitação	PRÓPRIA	H	1,00000000	0,27	0,27
INS-123208	Exames	PRÓPRIA	H	1,00000000	0,45	0,45
INS-105322	Seguro dos funcionários.	PRÓPRIA	h	1,00000000	0,02	0,02
<b>TOTAL GERAL:</b>						<b>0,74</b>
<b>VALOR SEM ENCARGOS:</b>						<b>0,74</b>
<b>VALOR ENCARGOS (86.60%):</b>						<b>0,00</b>
<b>VALOR BDI (28.35%):</b>						<b>0,21</b>
<b>QUANTIDADE:</b>						<b>13.067,93</b>
<b>TOTAL GERAL:</b>						<b>12.414,53</b>

### COMP-505167 - Mobilização e desmobilização de equipamentos via fluvial - Manaus / , Itacoatiara, Uricurituba, Parintins, Maués (ida e volta), balsa fretada c/ empurrador de 315HP p/ 500 ton (T/KM)



## RELATÓRIO ANALÍTICO - COMPOSIÇÕES DE CUSTOS

 <small>Divisão de Engenharia, Arquitetura e Cálculo</small>	<b>OBRA:</b>	Construção da Promotória da Comarca de Maués	<b>DATA :</b> 16/03/2021	<b>L.S. Hora:</b> 86,60%	
	<b>DESCRIÇÃO:</b>	Construção da Promotória de Maués - Modelo 2 Promotória 2021	<b>BDI :</b> 28,35%	<b>L.S. Mês:</b> 49,17%	
	<b>ENDEREÇO:</b>	Rua Guaranópolis S/N.	<b>FORTE</b>	<b>VERSÃO</b>	<b>REF.</b>
	<b>CLIENTE:</b>	Procuradoria Geral de Justiça do Estado do Amazonas	ORSE	2021/05	08/2021
	<b>OBSERVAÇÃO:</b>	Ajustado a Convenção coletiva 2021/2022 - AM000307/2021	SBC	2021/06 - Manaus	06/2021
	<b>UNIDADES:</b>	147.59M <sup>2</sup>	SEDOP	2021/03 COM DESONERAÇÃO	03/2021
	<b>VALOR POR UNIDADE:</b>	R\$ 6.587,36	SICRO	2021/01 COM DESONERAÇÃO	05/2021
		SINAPI	2021/07 COM DESONERAÇÃO	08/2021	
		COMPOSIÇÕES PRÓPRIAS			

TRANSPORTE		FORTE	UNID	COEFICIENTE	PREÇO UNITÁRIO	TOTAL
INS-259193	Mobilização e desmobilização de equipamentos via fluvial - Manaus / Barcelos 908km (ida e volta), balsa fretada c/ empurrador de 315HP p/ 500 ton	PRÓPRIA	H	1,00000000	199,26	199,26
<b>TOTAL TRANSPORTE:</b>						<b>199,26</b>
<b>VALOR SEM ENCARGOS:</b>						<b>199,26</b>
<b>VALOR ENCARGOS:</b>						<b>0,00</b>
<b>VALOR BDI (28.35%):</b>						<b>56,49</b>
<b>QUANTIDADE:</b>						<b>30,00</b>
<b>TOTAL GERAL:</b>						<b>7.672,50</b>

**00020193 - LOCAÇÃO DE ANDAIME METALICO TIPO FACHADEIRO, LARGURA DE 1,20 M, ALTURA POR PEÇA DE 2,0 M, INCLUINDO SAPATAS E ITENS NECESSARIOS A INSTALACAO (M2XMES)**

<b>VALOR SEM ENCARGOS:</b>	<b>4,33</b>
<b>VALOR ENCARGOS:</b>	<b>0,00</b>
<b>VALOR BDI (28.35%):</b>	<b>1,23</b>
<b>QUANTIDADE:</b>	<b>48,00</b>
<b>TOTAL GERAL:</b>	<b>266,88</b>

**00010527 - LOCAÇÃO DE ANDAIME METALICO TUBULAR DE ENCAIXE, TIPO DE TORRE, COM LARGURA DE 1 ATE 1,5 M E ALTURA DE \*1,00\* M (INCLUSO SAPATAS FIXAS OU RODIZIOS) (MXMES)**

<b>VALOR SEM ENCARGOS:</b>	<b>13,00</b>
<b>VALOR ENCARGOS:</b>	<b>0,00</b>
<b>VALOR BDI (28.35%):</b>	<b>3,69</b>
<b>QUANTIDADE:</b>	<b>18,00</b>
<b>TOTAL GERAL:</b>	<b>300,42</b>

**5501700 - Desmatamento, destocamento, limpeza de área e estocagem do material de limpeza com árvores de diâmetro até 0,15 m (m<sup>2</sup>)**

EQUIPAMENTOS	QUANT	UTILIZAÇÃO		CUSTO OPERACIONAL		CUSTO HORÁRIO	
		PROD	IMPR	PROD	IMPR		
E9541	Trator de esteiras com lâmina - 259 kW	1,00000000	1,0000	0,0000	402,5712	140,6495	402,5712
<b>TOTAL EQUIPAMENTOS:</b>						<b>402,5712</b>	

MÃO DE OBRA	UNID	CONSUMO	SALÁRIO HORA	CUSTO HORÁRIO	
00006111	SERVENTE DE OBRAS	H	2,00000000	10,15	20,30
<b>TOTAL MÃO DE OBRA:</b>				<b>20,30</b>	

<b>Custo Horário da Execução:</b>	<b>422,8712</b>
<b>Produção da Equipe:</b>	<b>1.532,9100</b>
<b>Custo Unitário da Execução:</b>	<b>0,2759</b>
<b>Custo do FIC (0,0093):</b>	<b>0,0026</b>
<b>Custo Direto Total:</b>	<b>0,28</b>
<b>VALOR SEM ENCARGOS:</b>	<b>0,27</b>
<b>VALOR ENCARGOS (86.60%):</b>	<b>0,01</b>

## RELATÓRIO ANALÍTICO - COMPOSIÇÕES DE CUSTOS

 <small>Divisão de Engenharia, Arquitetura e Cálculo</small>	<b>OBRA:</b>	Construção da Promotória da Comarca de Maués	<b>DATA:</b> 16/03/2021	<b>L.S. Hora:</b> 86,60%	
	<b>DESCRIÇÃO:</b>	Construção da Promotória de Maués - Modelo 2 Promotória 2021	<b>BDI:</b> 28,35%	<b>L.S. Mês:</b> 49,17%	
	<b>ENDEREÇO:</b>	Rua Guaranópolis S/N.	<b>FORTE</b>	<b>VERSÃO</b>	<b>REF.</b>
	<b>CLIENTE:</b>	Procuradoria Geral de Justiça do Estado do Amazonas	ORSE	2021/05	08/2021
	<b>OBSERVAÇÃO:</b>	Ajustado a Convenção coletiva 2021/2022 - AM000307/2021	SBC	2021/06 - Manaus	06/2021
	<b>UNIDADES:</b>	147.59M <sup>2</sup>	SEDOP	2021/03 COM DESONERAÇÃO	03/2021
	<b>VALOR POR UNIDADE:</b>	R\$ 6.587,36	SICRO	2021/01 COM DESONERAÇÃO	05/2021
		SINAPI	2021/07 COM DESONERAÇÃO	08/2021	
			COMPOSIÇÕES PRÓPRIAS		

<b>VALOR BDI (28.35%):</b>	<b>0,08</b>
<b>QUANTIDADE:</b>	<b>840,00</b>
<b>TOTAL GERAL:</b>	<b>302,40</b>

### 022911 - REMOCAO E BOTA-FORA DE ENTULHO EM CAMINHAO 12m3-PERCURSO 12km (M3)

MAO DE OBRA		FORTE	UNID	COEFICIENTE	PREÇO UNITÁRIO	TOTAL
00004093	MOTORISTA DE CAMINHAO	SINAPI	H	0,22700000	8,99	2,04
00006111	SERVENTE DE OBRAS	SINAPI	H	1,87600000	5,44	10,21
<b>TOTAL MAO DE OBRA:</b>						<b>12,25</b>

MATERIAL		FORTE	UNID	COEFICIENTE	PREÇO UNITÁRIO	TOTAL
I032082	CAMINHAO BASC.MERCEDES LK 620/42 8,0m3 200CV	SBC	H	0,22000000	62,30	13,71
<b>TOTAL MATERIAL:</b>						<b>13,71</b>

<b>VALOR SEM ENCARGOS:</b>	<b>25,96</b>
<b>VALOR ENCARGOS (86.60%):</b>	<b>10,60</b>
<b>VALOR BDI (28.35%):</b>	<b>10,36</b>
<b>QUANTIDADE:</b>	<b>107,88</b>
<b>TOTAL GERAL:</b>	<b>5.061,73</b>

### 5914655 - Carga, manobra e descarga de materiais diversos em caminhão carroceria de 15 t - carga e descarga manuais (t)

EQUIPAMENTOS		QUANT	UTILIZAÇÃO		CUSTO OPERACIONAL		CUSTO HORÁRIO
			PROD	IMPR	PROD	IMPR	
E9592	Caminhão carroceria com capacidade de 15 t - 188 kW	1,00000000	1,0000	0,0000	166,1816	48,8288	166,1816
<b>TOTAL EQUIPAMENTOS:</b>							<b>166,1816</b>

MÃO DE OBRA		UNID	CONSUMO	SALÁRIO HORA	CUSTO HORÁRIO
00006111	SERVENTE DE OBRAS	H	6,00000000	10,15	60,90
<b>TOTAL MÃO DE OBRA:</b>					<b>60,90</b>

<b>Custo Horário da Execução:</b>	<b>227,0816</b>
<b>Produção da Equipe:</b>	<b>11,8400</b>
<b>Custo Unitário da Execução:</b>	<b>19,1792</b>
<b>Custo Direto Total:</b>	<b>19,18</b>
<b>VALOR SEM ENCARGOS:</b>	<b>16,79</b>
<b>VALOR ENCARGOS (86.60%):</b>	<b>2,39</b>
<b>VALOR BDI (28.35%):</b>	<b>5,44</b>
<b>QUANTIDADE:</b>	<b>60,00</b>
<b>TOTAL GERAL:</b>	<b>1.477,20</b>

### S06096 - Ligação Predial de Água em Mureta de Concreto, Provisória ou Definitiva, com Fornecimento de Material, inclusive Mureta e Hidrômetro, Rede DN 50mm (UN)

MAO DE OBRA		FORTE	UNID	COEFICIENTE	PREÇO UNITÁRIO	TOTAL
00002696	ENCANADOR OU BOMBEIRO HIDRAULICO	SINAPI	H	1,00000000	7,37	7,37
00006111	SERVENTE DE OBRAS	SINAPI	H	1,00000000	5,44	5,44

## RELATÓRIO ANALÍTICO - COMPOSIÇÕES DE CUSTOS

 <small>Divisão de Engenharia, Arquitetura e Cálculo</small>	<b>OBRA:</b>	Construção da Promotoria da Comarca de Maués	<b>DATA:</b> 16/03/2021	<b>L.S. Hora:</b> 86,60%	
	<b>DESCRIÇÃO:</b>	Construção da Promotoria de Maués - Modelo 2 Promotoria 2021	<b>BDI:</b> 28,35%	<b>L.S. Mês:</b> 49,17%	
	<b>ENDEREÇO:</b>	Rua Guaránópolis S/N.	<b>FORNTE</b>	<b>VERSÃO</b>	<b>REF.</b>
	<b>CLIENTE:</b>	Procuradoria Geral de Justiça do Estado do Amazonas	ORSE	2021/05	08/2021
	<b>OBSERVAÇÃO:</b>	Ajustado a Convenção coletiva 2021/2022 - AM000307/2021	SBC	2021/06 - Manaus	06/2021
	<b>UNIDADES:</b>	147.59M <sup>2</sup>	SEDOP	2021/03 COM DESONERAÇÃO	03/2021
	<b>VALOR POR UNIDADE:</b>	R\$ 6.587,36	SICRO	2021/01 COM DESONERAÇÃO	05/2021
		SINAPI	2021/07 COM DESONERAÇÃO	08/2021	
		COMPOSIÇÕES PRÓPRIAS			

<b>TOTAL MAO DE OBRA:</b>	<b>12,81</b>
---------------------------	--------------

MATERIAL	FORNTE	UNID	COEFICIENTE	PREÇO UNITÁRIO	TOTAL	
I05161	Adaptador pead 20mm x 1/2"	ORSE	un	2,00000000	4,52	9,04
I05240	Colar de tomada em pvc com travas e saída roscável de = 60mm x 1/2"	ORSE	un	1,00000000	11,63	11,63
I00980	Fita vedacao teflon larg= 1/2"	ORSE	m	20,00000000	0,27	5,40
I12773S	Hidrometro unijato / medidor de agua, dn 1/2", vazao maximade 3 m3/h, para agua potavel fria, relojoaria plana, classeb, horizontal (sem conexoes)	ORSE	un	1,00000000	92,11	92,11
I06313	Lacre anti-fraude para hidrômetro em polipropileno	ORSE	UN	1,00000000	0,81	0,81
I04895S	Plug pvc roscavel, 1/2", agua fria predial (nbr 5648)	ORSE	un	1,00000000	0,62	0,62
I06036S	Registro de esfera pvc, com borboleta, com rosca externa, de 1/2"	ORSE	un	1,00000000	8,29	8,29
I07098S	Te pvc, roscavel, 90 graus, 1/2", agua fria predial	ORSE	un	1,00000000	3,52	3,52
I02260	Torneira plastica para jardins 1/2", HERC 1128 ou similar	ORSE	un	1,00000000	2,13	2,13
I09813S	Tubo de polietileno de alta densidade (pead), pe-80, de = 20 mm x 2,3 mm de parede, para ligacao de agua predial (nbr 15561)	ORSE	m	6,00000000	4,06	24,36
I09856S	Tubo pvc, roscavel, 1/2", agua fria predial	ORSE	m	1,00000000	8,07	8,07
I02360	Uniao pvc rigido roscavel d= 1/2"	ORSE	un	2,00000000	7,21	14,42
<b>TOTAL MATERIAL:</b>					<b>180,40</b>	

SERVICO	FORNTE	UNID	COEFICIENTE	PREÇO UNITÁRIO	TOTAL	
S00026	Coleta e carga manuais de entulho	ORSE	m3	0,02100000	5,44	0,11
S02497	Escavação manual de vala ou cava em material de 1ª categoria, profundidade até 1,50m	ORSE	m3	1,34700000	16,32	21,98
S06083	Mureta Pré-Moldada para Ligações Domiciliares de Água	ORSE	un	1,00000000	208,56	208,56
S00076	Reaterro manual de valas com espalhamento s/ compactação	ORSE	m3	1,32600000	5,44	7,21
<b>TOTAL SERVICO:</b>					<b>237,86</b>	

<b>VALOR SEM ENCARGOS:</b>	<b>431,07</b>
<b>VALOR ENCARGOS (86.60%):</b>	<b>51,76</b>
<b>VALOR BDI (28.35%):</b>	<b>136,88</b>
<b>QUANTIDADE:</b>	<b>1,00</b>
<b>TOTAL GERAL:</b>	<b>619,71</b>

### 93210 - EXECUÇÃO DE REFEITÓRIO EM CANTEIRO DE OBRA EM CHAPA DE MADEIRA COMPENSADA, NÃO INCLUSO MOBILIÁRIO E EQUIPAMENTOS. AF\_02/2016 (M2)

MATERIAL	FORNTE	UNID	COEFICIENTE	PREÇO UNITÁRIO	TOTAL	
00010886	EXTINTOR DE INCENDIO PORTATIL COM CARGA DE AGUA PRESSURIZADA DE 10 L, CLASSE A	SINAPI	UN	0,02910724	131,25	3,82
00010891	EXTINTOR DE INCENDIO PORTATIL COM CARGA DE PO QUIMICO SECO (PQS) DE 4 KG, CLASSE BC	SINAPI	UN	0,02910724	126,92	3,69
00003080	FECHADURA ESPELHO PARA PORTA EXTERNA, EM ACO INOX (MAQUINA, TESTA E CONTRA-TESTA) E EM ZAMAC (MACANETA, LINGUETA E TRINCOS) COM ACABAMENTO CROMADO, MAQUINA DE 40 MM, INCLUINDO CHAVE TIPO CILINDRO	SINAPI	CJ	0,02910724	42,15	1,23
00011587	FORRO DE PVC LISO, BRANCO, REGUA DE 10 CM, ESPESSURA DE 8 MM A 10 MM (COM COLOCACAO / SEM ESTRUTURA METALICA)	SINAPI	M2	1,08609110	70,36	76,42
00037525	TELA PLASTICA TECIDA LISTRADA BRANCA E LARANJA, TIPO GUARDA CORPO, EM POLIETILENO MONOFILADO, ROLO 1,20 X 50 M (L X C)	SINAPI	M	1,38824165	2,38	3,30
<b>TOTAL MATERIAL:</b>					<b>88,46</b>	

## RELATÓRIO ANALÍTICO - COMPOSIÇÕES DE CUSTOS

 <small>Divisão de Engenharia, Arquitetura e Cálculo</small>	<b>OBRA:</b>	Construção da Promotória da Comarca de Maués	<b>DATA :</b> 16/03/2021	<b>L.S. Hora:</b> 86,60%	
	<b>DESCRIÇÃO:</b>	Construção da Promotória de Maués - Modelo 2 Promotória 2021	<b>BDI :</b> 28,35%	<b>L.S. Mês:</b> 49,17%	
	<b>ENDEREÇO:</b>	Rua Guaranópolis S/N.	<b>FORTE</b>	<b>VERSÃO</b>	<b>REF.</b>
	<b>CLIENTE:</b>	Procuradoria Geral de Justiça do Estado do Amazonas	ORSE	2021/05	08/2021
	<b>OBSERVAÇÃO:</b>	Ajustado a Convenção coletiva 2021/2022 - AM000307/2021	SBC	2021/06 - Manaus	06/2021
	<b>UNIDADES:</b>	147.59M <sup>2</sup>	SEDOP	2021/03 COM DESONERAÇÃO	03/2021
	<b>VALOR POR UNIDADE:</b>	R\$ 6.587,36	SICRO	2021/01 COM DESONERAÇÃO	05/2021
		SINAPI	2021/07 COM DESONERAÇÃO	08/2021	
			COMPOSIÇÕES PRÓPRIAS		

SERVICO	FORTE	UNID	COEFICIENTE	PREÇO UNITÁRIO	TOTAL
101165 ALVENARIA DE EMBASAMENTO COM BLOCO ESTRUTURAL DE CONCRETO, DE 14X19X29CM E ARGAMASSA DE ASSENTAMENTO COM PREPARO EM BETONEIRA. AF_05/2020	SINAPI	M3	0,04344364	535,06	23,24
88489 APLICAÇÃO MANUAL DE PINTURA COM TINTA LÁTEX ACRÍLICA EM PAREDES, DUAS DEMÃOS. AF_06/2014	SINAPI	M2	1,55235001	8,32	12,92
86934 BANCADA DE MÁRMORE SINTÉTICO 120 X 60CM, COM CUBA INTEGRADA, INCLUSO SIFÃO TIPO FLEXÍVEL EM PVC, VÁLVULA EM PLÁSTICO CROMADO TIPO AMERICANA E TORNEIRA CROMADA LONGA, DE PAREDE, PADRÃO POPULAR - FORNECIMENTO E INSTALAÇÃO. AF_01/2020	SINAPI	UN	0,02910724	239,49	6,97
91924 CABO DE COBRE FLEXÍVEL ISOLADO, 1,5 MM <sup>2</sup> , ANTI-CHAMA 450/750 V, PARA CIRCUITOS TERMINAIS - FORNECIMENTO E INSTALAÇÃO. AF_12/2015	SINAPI	M	0,93306086	1,75	1,63
91926 CABO DE COBRE FLEXÍVEL ISOLADO, 2,5 MM <sup>2</sup> , ANTI-CHAMA 450/750 V, PARA CIRCUITOS TERMINAIS - FORNECIMENTO E INSTALAÇÃO. AF_12/2015	SINAPI	M	2,76985814	2,65	7,34
98102 CAIXA DE GORDURA SIMPLES, CIRCULAR, EM CONCRETO PRÉ-MOLDADO, DIÂMETRO INTERNO = 0,4 M, ALTURA INTERNA = 0,4 M. AF_12/2020	SINAPI	UN	0,02910724	126,95	3,70
97906 CAIXA ENTERRADA HIDRÁULICA RETANGULAR, EM ALVENARIA COM BLOCOS DE CONCRETO, DIMENSÕES INTERNAS: 0,6X0,6X0,6 M PARA REDE DE ESGOTO. AF_12/2020	SINAPI	UN	0,02910724	260,33	7,58
91937 CAIXA OCTOGONAL 3" X 3", PVC, INSTALADA EM LAJE - FORNECIMENTO E INSTALAÇÃO. AF_12/2015	SINAPI	UN	0,17496928	6,37	1,11
88262 CARPINTEIRO DE FORMAS COM ENCARGOS COMPLEMENTARES	SINAPI	H	1,21153462	7,37	8,93
95805 CONDULETE DE PVC, TIPO B, PARA ELETRODUTO DE PVC SOLDÁVEL DN 25 MM (3/4"), APARENTE - FORNECIMENTO E INSTALAÇÃO. AF_11/2016	SINAPI	UN	0,20407652	14,80	3,02
95811 CONDULETE DE PVC, TIPO LB, PARA ELETRODUTO DE PVC SOLDÁVEL DN 25 MM (3/4"), APARENTE - FORNECIMENTO E INSTALAÇÃO. AF_11/2016	SINAPI	UN	0,02910724	12,69	0,37
91911 CURVA 90 GRAUS PARA ELETRODUTO, PVC, ROSCÁVEL, DN 20 MM (1/2"), PARA CIRCUITOS TERMINAIS, INSTALADA EM PAREDE - FORNECIMENTO E INSTALAÇÃO. AF_12/2015	SINAPI	UN	0,11664618	5,79	0,68
101891 DISJUNTOR MONOPOLAR TIPO NEMA, CORRENTE NOMINAL DE 35 ATÉ 50A - FORNECIMENTO E INSTALAÇÃO. AF_10/2020	SINAPI	UN	0,11664618	22,20	2,59
91862 ELETRODUTO RÍGIDO ROSCÁVEL, PVC, DN 20 MM (1/2"), PARA CIRCUITOS TERMINAIS, INSTALADO EM FORRO - FORNECIMENTO E INSTALAÇÃO. AF_12/2015	SINAPI	M	0,34982994	5,35	1,87
91870 ELETRODUTO RÍGIDO ROSCÁVEL, PVC, DN 20 MM (1/2"), PARA CIRCUITOS TERMINAIS, INSTALADO EM PAREDE - FORNECIMENTO E INSTALAÇÃO. AF_12/2015	SINAPI	M	0,58312232	5,16	3,01
93358 ESCAVAÇÃO MANUAL DE VALA COM PROFUNDIDADE MENOR OU IGUAL A 1,30 M. AF_02/2021	SINAPI	M3	0,04235755	21,52	0,91
91170 FIXAÇÃO DE TUBOS HORIZONTAIS DE PVC, CPVC OU COBRE DIÂMETROS MENORES OU IGUAIS A 40 MM OU ELETROCALHAS ATÉ 150MM DE LARGURA, COM ABRAÇADEIRA METÁLICA RÍGIDA TIPO D 1/2, FIXADA EM PERFILADO EM LAJE. AF_05/2015	SINAPI	M	0,34982994	1,40	0,49
91173 FIXAÇÃO DE TUBOS VERTICAIS DE PPR DIÂMETROS MENORES OU IGUAIS A 40 MM COM ABRAÇADEIRA METÁLICA RÍGIDA TIPO D 1/2", FIXADA EM PERFILADO EM ALVENARIA. AF_05/2015	SINAPI	M	0,58312232	0,72	0,42
92023 INTERRUPTOR SIMPLES (1 MÓDULO) COM 1 TOMADA DE EMBUTIR 2P+T 10 A, INCLUINDO SUPORTE E PLACA - FORNECIMENTO E INSTALAÇÃO. AF_12/2015	SINAPI	UN	0,02910724	20,65	0,60
89724 JOELHO 90 GRAUS, PVC, SERIE NORMAL, ESGOTO PREDIAL, DN 40 MM, JUNTA SOLDÁVEL, FORNECIDO E INSTALADO EM RAMAL DE DESCARGA OU RAMAL DE ESGOTO SANITÁRIO. AF_12/2014	SINAPI	UN	0,05832310	5,03	0,29
95240 LASTRO DE CONCRETO MAGRO, APLICADO EM PISOS, LAJES SOBRE SOLO OU RADIERS, ESPESURA DE 3 CM. AF_07/2016	SINAPI	M2	0,00977482	14,06	0,14
95241 LASTRO DE CONCRETO MAGRO, APLICADO EM PISOS, LAJES SOBRE SOLO OU RADIERS, ESPESURA DE 5 CM. AF_07/2016	SINAPI	M2	1,57591819	23,43	36,92

## RELATÓRIO ANALÍTICO - COMPOSIÇÕES DE CUSTOS

 <small>Divisão de Engenharia, Arquitetura e Cálculo</small>	<b>OBRA:</b>	Construção da Promotória da Comarca de Maués	<b>DATA :</b> 16/03/2021	<b>L.S. Hora:</b> 86,60%	
	<b>DESCRIÇÃO:</b>	Construção da Promotória de Maués - Modelo 2 Promotória 2021	<b>BDI :</b> 28,35%	<b>L.S. Mês:</b> 49,17%	
	<b>ENDEREÇO:</b>	Rua Guaránópolis S/N.	<b>FORNTE</b>	<b>VERSÃO</b>	<b>REF.</b>
	<b>CLIENTE:</b>	Procuradoria Geral de Justiça do Estado do Amazonas	ORSE	2021/05	08/2021
	<b>OBSERVAÇÃO:</b>	Ajustado a Convenção coletiva 2021/2022 - AM000307/2021	SBC	2021/06 - Manaus	06/2021
	<b>UNIDADES:</b>	147.59M <sup>2</sup>	SEDOP	2021/03 COM DESONERAÇÃO	03/2021
	<b>VALOR POR UNIDADE:</b>	R\$ 6.587,36	SICRO	2021/01 COM DESONERAÇÃO	05/2021
		SINAPI	2021/07 COM DESONERAÇÃO	08/2021	
			COMPOSIÇÕES PRÓPRIAS		

86943	LAVATÓRIO LOUÇA BRANCA SUSPENSO, 29,5 X 39CM OU EQUIVALENTE, PADRÃO POPULAR, INCLUSO SIFÃO FLEXÍVEL EM PVC, VÁLVULA E ENGATE FLEXÍVEL 30CM EM PLÁSTICO E TORNEIRA CROMADA DE MESA, PADRÃO POPULAR - FORNECIMENTO E INSTALAÇÃO. AF_01/2020	SINAPI	UN	0,02910724	145,36	4,23
97586	LUMINÁRIA TIPO CALHA, DE SOBREPOR, COM 2 LÂMPADAS TUBULARES FLUORESCENTES DE 36 W, COM REATOR DE PARTIDA RÁPIDA - FORNECIMENTO E INSTALAÇÃO. AF_02/2020	SINAPI	UN	0,17496928	92,83	16,24
98445	PAREDE DE MADEIRA COMPENSADA PARA CONSTRUÇÃO TEMPORÁRIA EM CHAPA SIMPLES, EXTERNA, COM ÁREA LÍQUIDA MAIOR OU IGUAL A 6 M <sup>2</sup> , COM VÃO. AF_05/2018	SINAPI	M2	0,24589103	104,22	25,63
98441	PAREDE DE MADEIRA COMPENSADA PARA CONSTRUÇÃO TEMPORÁRIA EM CHAPA SIMPLES, EXTERNA, COM ÁREA LÍQUIDA MAIOR OU IGUAL A 6 M <sup>2</sup> , SEM VÃO. AF_05/2018	SINAPI	M2	0,15737461	89,45	14,08
98446	PAREDE DE MADEIRA COMPENSADA PARA CONSTRUÇÃO TEMPORÁRIA EM CHAPA SIMPLES, EXTERNA, COM ÁREA LÍQUIDA MENOR QUE 6 M <sup>2</sup> , COM VÃO. AF_05/2018	SINAPI	M2	0,19169508	127,34	24,41
98442	PAREDE DE MADEIRA COMPENSADA PARA CONSTRUÇÃO TEMPORÁRIA EM CHAPA SIMPLES, EXTERNA, COM ÁREA LÍQUIDA MENOR QUE 6 M <sup>2</sup> , SEM VÃO. AF_05/2018	SINAPI	M2	0,18116000	90,33	16,36
89957	PONTO DE CONSUMO TERMINAL DE ÁGUA FRIA (SUBRAMAL) COM TUBULAÇÃO DE PVC, DN 25 MM, INSTALADO EM RAMAL DE ÁGUA, INCLUSOS RASGO E CHUMBAMENTO EM ALVENARIA. AF_12/2014	SINAPI	UN	0,05832310	53,93	3,15
90822	PORTA DE MADEIRA PARA PINTURA, SEMI-OCA (LEVE OU MÉDIA), 80X210CM, ESPESSURA DE 3,5CM, INCLUSO DOBRADIÇAS - FORNECIMENTO E INSTALAÇÃO. AF_12/2019	SINAPI	UN	0,02910724	201,77	5,87
101876	QUADRO DE DISTRIBUIÇÃO DE ENERGIA EM PVC, DE EMBUTIR, SEM BARRAMENTO, PARA 6 DISJUNTORES - FORNECIMENTO E INSTALAÇÃO. AF_10/2020	SINAPI	UN	0,02910724	42,56	1,24
96995	REATERRO MANUAL APOIADO COM SOQUETE. AF_10/2017	SINAPI	M3	0,01086092	13,05	0,14
94210	TELHAMENTO COM TELHA ONDULADA DE FIBROCIMENTO E = 6 MM, COM RECOBRIMENTO LATERAL DE 1 1/4 DE ONDA PARA TELHADO COM INCLINAÇÃO MÁXIMA DE 10°, COM ATÉ 2 ÁGUAS, INCLUSO IÇAMENTO. AF_07/2019	SINAPI	M2	1,57591819	56,59	89,18
92000	TOMADA BAIXA DE EMBUTIR (1 MÓDULO), 2P+T 10 A, INCLUINDO SUPORTE E PLACA - FORNECIMENTO E INSTALAÇÃO. AF_12/2015	SINAPI	UN	0,02910724	12,67	0,37
92008	TOMADA BAIXA DE EMBUTIR (2 MÓDULOS), 2P+T 10 A, INCLUINDO SUPORTE E PLACA - FORNECIMENTO E INSTALAÇÃO. AF_12/2015	SINAPI	UN	0,14575343	20,42	2,98
92543	TRAMA DE MADEIRA COMPOSTA POR TERÇAS PARA TELHADOS DE ATÉ 2 ÁGUAS PARA TELHA ONDULADA DE FIBROCIMENTO, METÁLICA, PLÁSTICA OU TERMOACÚSTICA, INCLUSO TRANSPORTE VERTICAL. AF_07/2019	SINAPI	M2	1,57591819	12,53	19,75
89714	TUBO PVC, SERIE NORMAL, ESGOTO PREDIAL, DN 100 MM, FORNECIDO E INSTALADO EM RAMAL DE DESCARGA OU RAMAL DE ESGOTO SANITÁRIO. AF_12/2014	SINAPI	M	0,15455076	24,95	3,86
89711	TUBO PVC, SERIE NORMAL, ESGOTO PREDIAL, DN 40 MM, FORNECIDO E INSTALADO EM RAMAL DE DESCARGA OU RAMAL DE ESGOTO SANITÁRIO. AF_12/2014	SINAPI	M	0,09622767	7,57	0,73

**TOTAL SERVIÇO:** **352,95**

<b>VALOR SEM ENCARGOS:</b>	<b>441,41</b>
<b>VALOR ENCARGOS (86.60%):</b>	<b>45,08</b>
<b>VALOR BDI (28.35%):</b>	<b>137,92</b>
<b>QUANTIDADE:</b>	<b>12,00</b>
<b>TOTAL GERAL:</b>	<b>7.492,92</b>

**00010778 - LOCAÇÃO DE CONTAINER 2,30 X 6,00 M, ALT. 2,50 M, PARA SANITÁRIO, COM 4 BACIAS, 8 CHUVEIROS, 1 LAVATÓRIO E 1 MICTÓRIO (MES)**

**VALOR SEM ENCARGOS:** **731,25**

## RELATÓRIO ANALÍTICO - COMPOSIÇÕES DE CUSTOS

 <small>Divisão de Engenharia, Arquitetura e Cálculo</small>	<b>OBRA:</b>	Construção da Promotora da Comarca de Maués	<b>DATA :</b> 16/03/2021	<b>L.S. Hora:</b> 86,60%	
	<b>DESCRIÇÃO:</b>	Construção da Promotora de Maués - Modelo 2 Promotora 2021	<b>BDI :</b> 28,35%	<b>L.S. Mês:</b> 49,17%	
	<b>ENDEREÇO:</b>	Rua Guaranópolis S/N.	<b>FORTE</b>	<b>VERSÃO</b>	<b>REF.</b>
	<b>CLIENTE:</b>	Procuradoria Geral de Justiça do Estado do Amazonas	ORSE	2021/05	08/2021
	<b>OBSERVAÇÃO:</b>	Ajustado a Convenção coletiva 2021/2022 - AM000307/2021	SBC	2021/06 - Manaus	06/2021
	<b>UNIDADES:</b>	147.59M <sup>2</sup>	SEDOP	2021/03 COM DESONERAÇÃO	03/2021
	<b>VALOR POR UNIDADE:</b>	R\$ 6.587,36	SICRO	2021/01 COM DESONERAÇÃO	05/2021
		SINAPI	2021/07 COM DESONERAÇÃO	08/2021	
			COMPOSIÇÕES PRÓPRIAS		

<b>VALOR ENCARGOS:</b>	<b>0,00</b>
<b>VALOR BDI (28.35%):</b>	<b>207,31</b>
<b>QUANTIDADE:</b>	<b>3,00</b>
<b>TOTAL GERAL:</b>	<b>2.815,68</b>

### S04657 - Locação de container - Escritório com banheiro - 6,20 x 2,20m (mês)

EQUIPAMENTO	DESCRÇÃO	FORTE	UNID	COEFICIENTE	PREÇO UNITÁRIO	TOTAL
I10775S	Locacao de container 2,30 x 6,00 m, alt. 2,50 m, com 1 sanitario, para escritorio, completo, sem divisorias internas	ORSE	mes	1,00000000	585,00	585,00
<b>TOTAL EQUIPAMENTO:</b>						<b>585,00</b>

<b>VALOR SEM ENCARGOS:</b>	<b>585,00</b>
<b>VALOR ENCARGOS:</b>	<b>0,00</b>
<b>VALOR BDI (28.35%):</b>	<b>165,85</b>
<b>QUANTIDADE:</b>	<b>3,00</b>
<b>TOTAL GERAL:</b>	<b>2.252,55</b>

### 016500 - PLACA DE RESPONSABILIDADE TECNICA EM OBRAS (M2)

MAO DE OBRA	DESCRÇÃO	FORTE	UNID	COEFICIENTE	PREÇO UNITÁRIO	TOTAL
00001213	CARPINTEIRO DE FORMAS	SINAPI	H	0,61900000	7,37	4,56
00006111	SERVENTE DE OBRAS	SINAPI	H	1,23700000	5,44	6,73
<b>TOTAL MAO DE OBRA:</b>						<b>11,29</b>

MATERIAL	DESCRÇÃO	FORTE	UNID	COEFICIENTE	PREÇO UNITÁRIO	TOTAL
I008852	PLACA DE IDENTIFICACAO DE OBRAS	SBC	M2	1,00000000	300,00	300,00
<b>TOTAL MATERIAL:</b>						<b>300,00</b>

<b>VALOR SEM ENCARGOS:</b>	<b>311,29</b>
<b>VALOR ENCARGOS (86.60%):</b>	<b>9,78</b>
<b>VALOR BDI (28.35%):</b>	<b>91,02</b>
<b>QUANTIDADE:</b>	<b>4,50</b>
<b>TOTAL GERAL:</b>	<b>1.854,41</b>

### S09416 - Instalação provisória de energia elétrica, aerea, trifasica, em poste galvanizado, exclusive fornecimento do medidor (un)

MAO DE OBRA	DESCRÇÃO	FORTE	UNID	COEFICIENTE	PREÇO UNITÁRIO	TOTAL
00002436	ELETRICISTA	SINAPI	H	8,00000000	8,41	67,28
00004750	PEDREIRO	SINAPI	H	2,00000000	7,37	14,74
00006111	SERVENTE DE OBRAS	SINAPI	H	8,00000000	5,44	43,52
<b>TOTAL MAO DE OBRA:</b>						<b>125,54</b>

MATERIAL	DESCRÇÃO	FORTE	UNID	COEFICIENTE	PREÇO UNITÁRIO	TOTAL
I03379S	!em processo de desativacao! haste de aterramento em aco com 3,00 m de comprimento e dn = 5/8", revestida com baixa camada de cobre, sem conector	ORSE	un	1,00000000	53,05	53,05
I00208	Arruela de alumínio p/eletroduto d=1 "	ORSE	un	2,00000000	0,80	1,60
I00313	Bucha alumínio p/eletroduto d=1 "	ORSE	un	2,00000000	1,05	2,10

## RELATÓRIO ANALÍTICO - COMPOSIÇÕES DE CUSTOS

 <small>Divisão de Engenharia, Arquitetura e Cálculo</small>	<b>OBRA:</b>	Construção da Promotória da Comarca de Maués	<b>DATA :</b> 16/03/2021	<b>L.S. Hora:</b> 86,60%	
	<b>DESCRIÇÃO:</b>	Construção da Promotória de Maués - Modelo 2 Promotória 2021	<b>BDI :</b> 28,35%	<b>L.S. Mês:</b> 49,17%	
	<b>ENDEREÇO:</b>	Rua Guaranópolis S/N.	<b>FORTE</b>	<b>VERSÃO</b>	<b>REF.</b>
	<b>CLIENTE:</b>	Procuradoria Geral de Justiça do Estado do Amazonas	ORSE	2021/05	08/2021
	<b>OBSERVAÇÃO:</b>	Ajustado a Convenção coletiva 2021/2022 - AM000307/2021	SBC	2021/06 - Manaus	06/2021
	<b>UNIDADES:</b>	147.59M <sup>2</sup>	SEDOP	2021/03 COM DESONERAÇÃO	03/2021
	<b>VALOR POR UNIDADE:</b>	R\$ 6.587,36	SICRO	2021/01 COM DESONERAÇÃO	05/2021
		SINAPI	2021/07 COM DESONERAÇÃO	08/2021	
			COMPOSIÇÕES PRÓPRIAS		

ITEM	DESCRIÇÃO	FORTE	UNID	COEFICIENTE	PREÇO UNITÁRIO	TOTAL
I00414	Cabo cobre rígido, isolado, 16mm <sup>2</sup> - 450/750v / 70°	ORSE	m	30,00000000	15,55	466,50
I03331	Cabo de cobre nú 16 mm <sup>2</sup> - 4AWG	ORSE	Kg	0,43220000	100,72	43,53
I00436	Caixa de medicaçao bi ou trifásica, em noril (polycarbonato)	ORSE	un	1,00000000	142,00	142,00
I00420S	Cinta circular em aço galvanizado de 150 mm de diametro para fixacao de caixa medicaçao, inclui parafusos e porcas	ORSE	un	1,00000000	25,84	25,84
I02392S	Disjuntor tipo nema, tripolar 10 ate 50a, tensao maxima de 415 v	ORSE	un	1,00000000	73,84	73,84
I02685S	Eletroduto de pvc rígido roscavel de 1 ", sem luva	ORSE	m	6,00000000	5,41	32,46
I04676	Fita em aço 1/2" Fusimec ou similar	ORSE	m	0,13330000	1,99	0,27
I03398S	Isolador de porcelana, tipo roldana, dimensoes de *72* x *72* mm, para uso em baixa tensao	ORSE	un	1,00000000	4,53	4,53
I01892S	Luva em pvc rígido roscavel, de 1", para eletroduto	ORSE	un	4,00000000	1,22	4,88
I04786	Parafuso cabeça sextavada 5/8" x 6"	ORSE	cj	2,00000000	9,13	18,26
I02645	Poste de ferro galvanizado, 3" x 6m, completo, para entrada de energia	ORSE	un	1,00000000	1.352,01	1.352,01
<b>TOTAL MATERIAL:</b>						<b>2.220,87</b>

SERVICO	FORTE	UNID	COEFICIENTE	PREÇO UNITÁRIO	TOTAL	
S00124	Concreto simples fabricado na obra, fck=13,5 mpa (b1/b2), sem lançamento e adensamento	ORSE	m3	0,08000000	370,03	29,60
<b>TOTAL SERVICOS:</b>					<b>29,60</b>	

<b>VALOR SEM ENCARGOS:</b>	<b>2.376,01</b>
<b>VALOR ENCARGOS (86.60%):</b>	<b>110,94</b>
<b>VALOR BDI (28.35%):</b>	<b>705,05</b>
<b>QUANTIDADE:</b>	<b>1,00</b>
<b>TOTAL GERAL:</b>	<b>3.192,00</b>

### 000301 - PROJETO ESTRUTURAL PARA EDIFICACOES (M2)

MATERIAL	FORTE	UNID	COEFICIENTE	PREÇO UNITÁRIO	TOTAL
I004260	PROJETO ESTRUTURAL PARA EDIFICACAO	SBC	M2	1,00000000	15,10
<b>TOTAL MATERIAL:</b>					<b>15,10</b>

<b>VALOR SEM ENCARGOS:</b>	<b>15,10</b>
<b>VALOR ENCARGOS:</b>	<b>0,00</b>
<b>VALOR BDI (28.35%):</b>	<b>4,28</b>
<b>QUANTIDADE:</b>	<b>147,59</b>
<b>TOTAL GERAL:</b>	<b>2.860,29</b>

### 000855 - PROJETO EXECUTIVO ARQUI/ESTRUT/INSTAL.GERAL- EDIFICACAO (M2)

MATERIAL	FORTE	UNID	COEFICIENTE	PREÇO UNITÁRIO	TOTAL
I004378	PROJETO EXECUTIVO ACESSIBILIDADE E SINALIZACAO ACIMA 400m <sup>2</sup>	SBC	M2	1,00000000	17,20
I008816	PROJETO INSTALACAO DE TELEFONE EDIF.RESIDENCIAL	SBC	M2	1,00000000	10,50
I004262	PROJETO INSTALACAO ELETRICA EDIF.RESIDENCIAL	SBC	M2	1,00000000	12,00
I005851	PROJETO INSTALACAO INCENDIO	SBC	M2	1,00000000	9,20
I004366	PROJETO INSTALACOES HIDROSANITARIAS ED. RESIDENCIAL	SBC	M2	1,00000000	8,20
<b>TOTAL MATERIAL:</b>					<b>57,10</b>

## RELATÓRIO ANALÍTICO - COMPOSIÇÕES DE CUSTOS

 <small>Divisão de Engenharia, Arquitetura e Cálculo</small>	<b>OBRA:</b>	Construção da Promotória da Comarca de Maués	<b>DATA :</b> 16/03/2021	<b>L.S. Hora:</b> 86,60%	
	<b>DESCRIÇÃO:</b>	Construção da Promotória de Maués - Modelo 2 Promotória 2021	<b>BDI :</b> 28,35%	<b>L.S. Mês:</b> 49,17%	
	<b>ENDEREÇO:</b>	Rua Guaranópolis S/N.	<b>FONTE</b>	<b>VERSÃO</b>	<b>REF.</b>
	<b>CLIENTE:</b>	Procuradoria Geral de Justiça do Estado do Amazonas	ORSE	2021/05	08/2021
	<b>OBSERVAÇÃO:</b>	Ajustado a Convenção coletiva 2021/2022 - AM000307/2021	SBC	2021/06 - Manaus	06/2021
	<b>UNIDADES:</b>	147.59M <sup>2</sup>	SEDOP	2021/03 COM DESONERAÇÃO	03/2021
	<b>VALOR POR UNIDADE:</b>	R\$ 6.587,36	SICRO	2021/01 COM DESONERAÇÃO	05/2021
		SINAPI	2021/07 COM DESONERAÇÃO	08/2021	
			COMPOSIÇÕES PRÓPRIAS		

<b>VALOR SEM ENCARGOS:</b>	<b>57,10</b>
<b>VALOR ENCARGOS:</b>	<b>0,00</b>
<b>VALOR BDI (28.35%):</b>	<b>16,19</b>
<b>QUANTIDADE:</b>	<b>147,59</b>
<b>TOTAL GERAL:</b>	<b>10.816,87</b>

### 98525 - LIMPEZA MECANIZADA DE CAMADA VEGETAL, VEGETAÇÃO E PEQUENAS ÁRVORES (DIÂMETRO DE TRONCO MENOR QUE 0,20 M), COM TRATOR DE ESTEIRAS.AF\_05/2018 (M2)

SERVICO	FONTE	UNID	COEFICIENTE	PREÇO UNITÁRIO	TOTAL	
88441	JARDINEIRO COM ENCARGOS COMPLEMENTARES	SINAPI	H	0,00300000	7,37	0,02
88316	SERVENTE COM ENCARGOS COMPLEMENTARES	SINAPI	H	0,00300000	5,44	0,02
89031	TRATOR DE ESTEIRAS, POTÊNCIA 100 HP, PESO OPERACIONAL 9,4 T, COM LÂMINA 2,19 M3 - CHI DIURNO. AF_06/2014	SINAPI	CHI	0,00240000	41,35	0,10
89032	TRATOR DE ESTEIRAS, POTÊNCIA 100 HP, PESO OPERACIONAL 9,4 T, COM LÂMINA 2,19 M3 - CHP DIURNO. AF_06/2014	SINAPI	CHP	0,00060000	132,57	0,08
<b>TOTAL SERVICOS:</b>					<b>0,22</b>	

<b>VALOR SEM ENCARGOS:</b>	<b>0,22</b>
<b>VALOR ENCARGOS (86.60%):</b>	<b>0,06</b>
<b>VALOR BDI (28.35%):</b>	<b>0,08</b>
<b>QUANTIDADE:</b>	<b>600,00</b>
<b>TOTAL GERAL:</b>	<b>216,00</b>

### 97622 - DEMOLIÇÃO DE ALVENARIA DE BLOCO FURADO, DE FORMA MANUAL, SEM REAPROVEITAMENTO. AF\_12/2017 (M3)

SERVICO	FONTE	UNID	COEFICIENTE	PREÇO UNITÁRIO	TOTAL	
88309	PEDREIRO COM ENCARGOS COMPLEMENTARES	SINAPI	H	0,22500000	7,37	1,66
88316	SERVENTE COM ENCARGOS COMPLEMENTARES	SINAPI	H	2,32480000	5,44	12,65
<b>TOTAL SERVICOS:</b>					<b>14,31</b>	

<b>VALOR SEM ENCARGOS:</b>	<b>14,31</b>
<b>VALOR ENCARGOS (86.60%):</b>	<b>12,38</b>
<b>VALOR BDI (28.35%):</b>	<b>7,57</b>
<b>QUANTIDADE:</b>	<b>42,19</b>
<b>TOTAL GERAL:</b>	<b>1.445,43</b>

### 97650 - REMOÇÃO DE TRAMA DE MADEIRA PARA COBERTURA, DE FORMA MANUAL, SEM REAPROVEITAMENTO. AF\_12/2017 (M2)

SERVICO	FONTE	UNID	COEFICIENTE	PREÇO UNITÁRIO	TOTAL	
88316	SERVENTE COM ENCARGOS COMPLEMENTARES	SINAPI	H	0,20860000	5,44	1,13
88323	TELHADISTA COM ENCARGOS COMPLEMENTARES	SINAPI	H	0,10620000	7,37	0,78
<b>TOTAL SERVICOS:</b>					<b>1,91</b>	

<b>VALOR SEM ENCARGOS:</b>	<b>1,91</b>
<b>VALOR ENCARGOS (86.60%):</b>	<b>1,67</b>
<b>VALOR BDI (28.35%):</b>	<b>1,01</b>
<b>QUANTIDADE:</b>	<b>113,89</b>
<b>TOTAL GERAL:</b>	<b>522,76</b>



## RELATÓRIO ANALÍTICO - COMPOSIÇÕES DE CUSTOS

 <small>Divisão de Engenharia, Arquitetura e Cálculo</small>	<b>OBRA:</b>	Construção da Promotória da Comarca de Maués	<b>DATA:</b> 16/03/2021	<b>L.S. Hora:</b> 86,60%	
	<b>DESCRIÇÃO:</b>	Construção da Promotória de Maués - Modelo 2 Promotória 2021	<b>BDI:</b> 28,35%	<b>L.S. Mês:</b> 49,17%	
	<b>ENDEREÇO:</b>	Rua Guaranópolis S/N.	<b>FONTE</b>	<b>VERSÃO</b>	<b>REF.</b>
	<b>CLIENTE:</b>	Procuradoria Geral de Justiça do Estado do Amazonas	ORSE	2021/05	08/2021
	<b>OBSERVAÇÃO:</b>	Ajustado a Convenção coletiva 2021/2022 - AM000307/2021	SBC	2021/06 - Manaus	06/2021
	<b>UNIDADES:</b>	147.59M <sup>2</sup>	SEDOP	2021/03 COM DESONERAÇÃO	03/2021
	<b>VALOR POR UNIDADE:</b>	R\$ 6.587,36	SICRO	2021/01 COM DESONERAÇÃO	05/2021
		SINAPI	2021/07 COM DESONERAÇÃO	08/2021	
			COMPOSIÇÕES PRÓPRIAS		

### 022107 - RETIRADA COBERTURA FIBROCIMENTO SEM REAPROVEITAMENTO MATERIAL (M2)

MAO DE OBRA		FONTE	UNID	COEFICIENTE	PREÇO UNITÁRIO	TOTAL
00001213	CARPINTEIRO DE FORMAS	SINAPI	H	0,67000000	7,37	4,94
00006111	SERVENTE DE OBRAS	SINAPI	H	1,36000000	5,44	7,40
<b>TOTAL MAO DE OBRA:</b>						<b>12,34</b>
<b>VALOR SEM ENCARGOS:</b>						<b>12,34</b>
<b>VALOR ENCARGOS (86.60%):</b>						<b>10,67</b>
<b>VALOR BDI (28.35%):</b>						<b>6,52</b>
<b>QUANTIDADE:</b>						<b>113,89</b>
<b>TOTAL GERAL:</b>						<b>3.363,17</b>

### 020167 - ESCAVACAO MANUAL VALA BALDRAME 0,6x0,6x0,20m SAPATA CORRIDA (M)

MAO DE OBRA		FONTE	UNID	COEFICIENTE	PREÇO UNITÁRIO	TOTAL
00006111	SERVENTE DE OBRAS	SINAPI	H	3,97700000	5,44	21,63
<b>TOTAL MAO DE OBRA:</b>						<b>21,63</b>
<b>VALOR SEM ENCARGOS:</b>						<b>21,63</b>
<b>VALOR ENCARGOS (86.60%):</b>						<b>18,74</b>
<b>VALOR BDI (28.35%):</b>						<b>11,44</b>
<b>QUANTIDADE:</b>						<b>81,51</b>
<b>TOTAL GERAL:</b>						<b>4.223,03</b>

### 030067 - FORMA DE MADEIRA PARA SAPATAS (M2)

MAO DE OBRA		FONTE	UNID	COEFICIENTE	PREÇO UNITÁRIO	TOTAL
00001213	CARPINTEIRO DE FORMAS	SINAPI	H	1,20000000	7,37	8,84
00006111	SERVENTE DE OBRAS	SINAPI	H	1,70000000	5,44	9,25
<b>TOTAL MAO DE OBRA:</b>						<b>18,09</b>

MATERIAL		FONTE	UNID	COEFICIENTE	PREÇO UNITÁRIO	TOTAL
I001350	PONTALETE 7,5x7,5cm (3x3") PERNA/BARROTE/ESTRONCA	SBC	M	3,50000000	5,26	18,41
I001450	PREGO FERRO GALVANIZADO 16x24 (285 un/kg)	SBC	KG	0,20000000	20,35	4,07
I001250	TABUA TERCEIRA QUALIDADE NAO APARELHADA	SBC	M	2,00000000	5,95	11,90
<b>TOTAL MATERIAL:</b>						<b>34,38</b>
<b>VALOR SEM ENCARGOS:</b>						<b>52,47</b>
<b>VALOR ENCARGOS (86.60%):</b>						<b>15,67</b>
<b>VALOR BDI (28.35%):</b>						<b>19,32</b>
<b>QUANTIDADE:</b>						<b>18,72</b>
<b>TOTAL GERAL:</b>						<b>1.637,25</b>

### 030300 - FORMA DE MADEIRA PARA VIGAS BALDRAME-INCLUSIVE DESMOLDAGEM (M2)

MAO DE OBRA		FONTE	UNID	COEFICIENTE	PREÇO UNITÁRIO	TOTAL
00001213	CARPINTEIRO DE FORMAS	SINAPI	H	1,20000000	7,37	8,84

## RELATÓRIO ANALÍTICO - COMPOSIÇÕES DE CUSTOS

 <small>Divisão de Engenharia, Arquitetura e Cálculo</small>	<b>OBRA:</b>	Construção da Promotória da Comarca de Maués	<b>DATA:</b> 16/03/2021	<b>L.S. Hora:</b> 86,60%	
	<b>DESCRIÇÃO:</b>	Construção da Promotória de Maués - Modelo 2 Promotória 2021	<b>BDI:</b> 28,35%	<b>L.S. Mês:</b> 49,17%	
	<b>ENDEREÇO:</b>	Rua Guaranópolis S/N.	<b>FONTE</b>	<b>VERSÃO</b>	<b>REF.</b>
	<b>CLIENTE:</b>	Procuradoria Geral de Justiça do Estado do Amazonas	ORSE	2021/05	08/2021
	<b>OBSERVAÇÃO:</b>	Ajustado a Convenção coletiva 2021/2022 - AM000307/2021	SBC	2021/06 - Manaus	06/2021
	<b>UNIDADES:</b>	147.59M <sup>2</sup>	SEDOP	2021/03 COM DESONERAÇÃO	03/2021
	<b>VALOR POR UNIDADE:</b>	R\$ 6.587,36	SICRO	2021/01 COM DESONERAÇÃO	05/2021
		SINAPI	2021/07 COM DESONERAÇÃO	08/2021	
			COMPOSIÇÕES PRÓPRIAS		

00006111	SERVENTE DE OBRAS	SINAPI	H	1,70000000	5,44	9,25
<b>TOTAL MAO DE OBRA:</b>						<b>18,09</b>

MATERIAL	FONTE	UNID	COEFICIENTE	PREÇO UNITÁRIO	TOTAL	
I001350	PONTALETE 7,5x7,5cm (3x3") PERNA/BARROTE/ESTRONCA	SBC	M	3,85000000	5,26	20,25
I001450	PREGO FERRO GALVANIZADO 16x24 (285 un/kg)	SBC	KG	0,22000000	20,35	4,48
I001250	TABUA TERCEIRA QUALIDADE NAO APARELHADA	SBC	M	2,12000000	5,95	12,61
<b>TOTAL MATERIAL:</b>					<b>37,34</b>	

<b>VALOR SEM ENCARGOS:</b>	<b>55,43</b>
<b>VALOR ENCARGOS (86.60%):</b>	<b>15,67</b>
<b>VALOR BDI (28.35%):</b>	<b>20,16</b>
<b>QUANTIDADE:</b>	<b>48,91</b>
<b>TOTAL GERAL:</b>	<b>4.463,53</b>

### 040142 - ACO CA-50 MEDIO CORTADO E DOBRADO-COLOCADO EM FORMAS(M0) (KG)

MAO DE OBRA	FONTE	UNID	COEFICIENTE	PREÇO UNITÁRIO	TOTAL	
00000378	ARMADOR	SINAPI	H	0,04000000	7,37	0,29
00006111	SERVENTE DE OBRAS	SINAPI	H	0,04000000	5,44	0,22
<b>TOTAL MAO DE OBRA:</b>					<b>0,51</b>	

<b>VALOR SEM ENCARGOS:</b>	<b>0,51</b>
<b>VALOR ENCARGOS (86.60%):</b>	<b>0,45</b>
<b>VALOR BDI (28.35%):</b>	<b>0,27</b>
<b>QUANTIDADE:</b>	<b>581,00</b>
<b>TOTAL GERAL:</b>	<b>714,63</b>

### COMP-626526 - CONCRETAGEM DE SAPATAS, FCK 25 MPA, COM USO DE BOMBA LANÇAMENTO, ADENSAMENTO E ACABAMENTO. AF\_11/2016 (M³)

MATERIAL	FONTE	UNID	COEFICIENTE	PREÇO UNITÁRIO	TOTAL	
00001527	CONCRETO USINADO BOMBEAVEL, CLASSE DE RESISTENCIA C25, COM BRITA 0 E 1, SLUMP = 100 +/- 20 MM, INCLUI SERVICO DE BOMBEAMENTO (NBR 8953)	SINAPI	M3	1,15000000	556,93	640,47
<b>TOTAL MATERIAL:</b>					<b>640,47</b>	

SERVICO	FONTE	UNID	COEFICIENTE	PREÇO UNITÁRIO	TOTAL	
88309	PEDREIRO COM ENCARGOS COMPLEMENTARES	SINAPI	H	0,49300000	7,37	3,63
88316	SERVENTE COM ENCARGOS COMPLEMENTARES	SINAPI	H	0,74000000	5,44	4,03
90587	VIBRADOR DE IMERSÃO, DIÂMETRO DE PONTEIRA 45MM, MOTOR ELÉTRICO TRIFÁSICO POTÊNCIA DE 2 CV - CHI DIURNO. AF_06/2015	SINAPI	CHI	0,12600000	0,42	0,05
90586	VIBRADOR DE IMERSÃO, DIÂMETRO DE PONTEIRA 45MM, MOTOR ELÉTRICO TRIFÁSICO POTÊNCIA DE 2 CV - CHP DIURNO. AF_06/2015	SINAPI	CHP	0,12000000	1,84	0,22
<b>TOTAL SERVICO:</b>					<b>7,93</b>	

<b>VALOR SEM ENCARGOS:</b>	<b>648,40</b>
<b>VALOR ENCARGOS (86.60%):</b>	<b>6,63</b>
<b>VALOR BDI (28.35%):</b>	<b>185,70</b>
<b>QUANTIDADE:</b>	<b>10,26</b>

## RELATÓRIO ANALÍTICO - COMPOSIÇÕES DE CUSTOS

 <small>Divisão de Engenharia, Arquitetura e Cálculo</small>	<b>OBRA:</b>	Construção da Promotória da Comarca de Maués	<b>DATA:</b> 16/03/2021	<b>L.S. Hora:</b> 86,60%	
	<b>DESCRIÇÃO:</b>	Construção da Promotória de Maués - Modelo 2 Promotória 2021	<b>BDI:</b> 28,35%	<b>L.S. Mês:</b> 49,17%	
	<b>ENDEREÇO:</b>	Rua Guaranópolis S/N.	<b>FONTE</b>	<b>VERSÃO</b>	<b>REF.</b>
	<b>CLIENTE:</b>	Procuradoria Geral de Justiça do Estado do Amazonas	ORSE	2021/05	08/2021
	<b>OBSERVAÇÃO:</b>	Ajustado a Convenção coletiva 2021/2022 - AM000307/2021	SBC	2021/06 - Manaus	06/2021
	<b>UNIDADES:</b>	147,59M <sup>2</sup>	SEDOP	2021/03 COM DESONERAÇÃO	03/2021
	<b>VALOR POR UNIDADE:</b>	R\$ 6.587,36	SICRO	2021/01 COM DESONERAÇÃO	05/2021
		SINAPI	2021/07 COM DESONERAÇÃO	08/2021	
			COMPOSIÇÕES PRÓPRIAS		

<b>TOTAL GERAL:</b>	<b>8.625,89</b>
---------------------	-----------------

### 040251 - FORMAS DE MADEIRA PARA CONCRETO DE PILARES E PORTICOS (M2)

MAO DE OBRA		FONTE	UNID	COEFICIENTE	PREÇO UNITÁRIO	TOTAL
00001213	CARPINTEIRO DE FORMAS	SINAPI	H	2,18000000	7,37	16,07
00006111	SERVENTE DE OBRAS	SINAPI	H	2,45000000	5,44	13,33
<b>TOTAL MAO DE OBRA:</b>						<b>29,40</b>

MATERIAL		FONTE	UNID	COEFICIENTE	PREÇO UNITÁRIO	TOTAL
I001350	PONTALETE 7,5x7,5cm (3x3") PERNA/BARROTE/ESTRONCA	SBC	M	2,96000000	5,26	15,57
I001450	PREGO FERRO GALVANIZADO 16x24 (285 un/kg)	SBC	KG	0,28000000	20,35	5,70
I001250	TABUA TERCEIRA QUALIDADE NAO APARELHADA	SBC	M	2,28000000	5,95	13,57
<b>TOTAL MATERIAL:</b>						<b>34,84</b>

<b>VALOR SEM ENCARGOS:</b>	<b>64,24</b>
<b>VALOR ENCARGOS (86.60%):</b>	<b>25,45</b>
<b>VALOR BDI (28.35%):</b>	<b>25,43</b>
<b>QUANTIDADE:</b>	<b>65,34</b>
<b>TOTAL GERAL:</b>	<b>7.521,94</b>

### 040476 - ACO CA-50 COM FORNECIMENTO/CORTE/DOBRA E COLOCACAO EM FORMAS (KG)

MAO DE OBRA		FONTE	UNID	COEFICIENTE	PREÇO UNITÁRIO	TOTAL
00000378	ARMADOR	SINAPI	H	0,10300000	7,37	0,76
00006111	SERVENTE DE OBRAS	SINAPI	H	0,10300000	5,44	0,56
<b>TOTAL MAO DE OBRA:</b>						<b>1,32</b>

MATERIAL		FONTE	UNID	COEFICIENTE	PREÇO UNITÁRIO	TOTAL
I000344	ACO CA 50 MEDIO (5,0mm a 25,0mm) (3/16" a 1")	SBC	KG	1,10000000	8,62	9,48
I000400	ARAME RECOZIDO ISGW #16 (0,032kg/m) (55 AMARRAS/pm3)	SBC	KG	0,02000000	17,83	0,36
<b>TOTAL MATERIAL:</b>						<b>9,84</b>

<b>VALOR SEM ENCARGOS:</b>	<b>11,16</b>
<b>VALOR ENCARGOS (86.60%):</b>	<b>1,15</b>
<b>VALOR BDI (28.35%):</b>	<b>3,49</b>
<b>QUANTIDADE:</b>	<b>590,11</b>
<b>TOTAL GERAL:</b>	<b>9.323,74</b>

### 040477 - ACO CA-60 MEDIO 3,4mm A 9,5mm-CORTE E DOBRA EM FORMAS (KG)

MAO DE OBRA		FONTE	UNID	COEFICIENTE	PREÇO UNITÁRIO	TOTAL
00000378	ARMADOR	SINAPI	H	0,04600000	7,37	0,34
00006111	SERVENTE DE OBRAS	SINAPI	H	0,04600000	5,44	0,25
<b>TOTAL MAO DE OBRA:</b>						<b>0,59</b>

MATERIAL		FONTE	UNID	COEFICIENTE	PREÇO UNITÁRIO	TOTAL
I000343	ACO CA 60 MEDIO (4,2mm a 9,5mm)	SBC	KG	1,05000000	9,42	9,89

## RELATÓRIO ANALÍTICO - COMPOSIÇÕES DE CUSTOS

 <small>Divisão de Engenharia, Arquitetura e Cálculo</small>	<b>OBRA:</b>	Construção da Promotória da Comarca de Maués	<b>DATA :</b> 16/03/2021	<b>L.S. Hora:</b> 86,60%	
	<b>DESCRIÇÃO:</b>	Construção da Promotória de Maués - Modelo 2 Promotória 2021	<b>BDI :</b> 28,35%	<b>L.S. Mês:</b> 49,17%	
	<b>ENDEREÇO:</b>	Rua Guaranópolis S/N.	<b>FORTE</b>	<b>VERSÃO</b>	<b>REF.</b>
	<b>CLIENTE:</b>	Procuradoria Geral de Justiça do Estado do Amazonas	ORSE	2021/05	08/2021
	<b>OBSERVAÇÃO:</b>	Ajustado a Convenção coletiva 2021/2022 - AM000307/2021	SBC	2021/06 - Manaus	06/2021
	<b>UNIDADES:</b>	147.59M <sup>2</sup>	SEDOP	2021/03 COM DESONERAÇÃO	03/2021
	<b>VALOR POR UNIDADE:</b>	R\$ 6.587,36	SICRO	2021/01 COM DESONERAÇÃO	05/2021
		SINAPI	2021/07 COM DESONERAÇÃO	08/2021	
			COMPOSIÇÕES PRÓPRIAS		

I000400	ARAME RECOZIDO ISGW #16 (0,032kg/m) (55 AMARRAS/pm3)	SBC	KG	0,01500000	17,83	0,27
<b>TOTAL MATERIAL:</b>					<b>10,16</b>	
<b>VALOR SEM ENCARGOS:</b>					<b>10,75</b>	
<b>VALOR ENCARGOS (86.60%):</b>					<b>0,51</b>	
<b>VALOR BDI (28.35%):</b>					<b>3,19</b>	
<b>QUANTIDADE:</b>					<b>859,64</b>	
<b>TOTAL GERAL:</b>					<b>12.421,80</b>	

### 94971 - CONCRETO FCK = 25MPA, TRAÇO 1:2,3:2,7 (CIMENTO/ AREIA MÉDIA/ BRITA 1) - PREPARO MECÂNICO COM BETONEIRA 600 L. AF\_07/2016 (M3)

MATERIAL	FONTE	UNID	COEFICIENTE	PREÇO UNITÁRIO	TOTAL	
00000370	AREIA MEDIA - POSTO JAZIDA/FORNECEDOR (RETIRADO NA JAZIDA, SEM TRANSPORTE)	SINAPI	M3	0,72750000	75,00	54,56
00001379	CIMENTO PORTLAND COMPOSTO CP II-32	SINAPI	KG	364,94330000	1,04	379,54
00004721	PEDRA BRITADA N. 1 (9,5 a 19 MM) POSTO PEDREIRA/FORNECEDOR, SEM FRETE	SINAPI	M3	0,59720000	103,70	61,93
<b>TOTAL MATERIAL:</b>					<b>496,03</b>	

SERVICO	FONTE	UNID	COEFICIENTE	PREÇO UNITÁRIO	TOTAL	
89226	BETONEIRA CAPACIDADE NOMINAL DE 600 L, CAPACIDADE DE MISTURA 360 L, MOTOR ELÉTRICO TRIFÁSICO POTÊNCIA DE 4 CV, SEM CARREGADOR - CHI DIURNO. AF_11/2014	SINAPI	CHI	0,60670000	1,32	0,80
89225	BETONEIRA CAPACIDADE NOMINAL DE 600 L, CAPACIDADE DE MISTURA 360 L, MOTOR ELÉTRICO TRIFÁSICO POTÊNCIA DE 4 CV, SEM CARREGADOR - CHP DIURNO. AF_11/2014	SINAPI	CHP	0,64340000	4,68	3,01
88377	OPERADOR DE BETONEIRA ESTACIONÁRIA/MISTURADOR COM ENCARGOS COMPLEMENTARES	SINAPI	H	1,25010000	8,99	11,24
88316	SERVENTE COM ENCARGOS COMPLEMENTARES	SINAPI	H	1,97920000	5,44	10,77
<b>TOTAL SERVICOS:</b>					<b>25,82</b>	
<b>VALOR SEM ENCARGOS:</b>					<b>521,85</b>	
<b>VALOR ENCARGOS (86.60%):</b>					<b>19,06</b>	
<b>VALOR BDI (28.35%):</b>					<b>153,35</b>	
<b>QUANTIDADE:</b>					<b>19,62</b>	
<b>TOTAL GERAL:</b>					<b>13.621,38</b>	

### 92873 - LANÇAMENTO COM USO DE BALDES, ADENSAMENTO E ACABAMENTO DE CONCRETO EM ESTRUTURAS. AF\_12/2015 (M3)

SERVICO	FONTE	UNID	COEFICIENTE	PREÇO UNITÁRIO	TOTAL	
88262	CARPINTEIRO DE FORMAS COM ENCARGOS COMPLEMENTARES	SINAPI	H	1,84600000	7,37	13,61
88309	PEDREIRO COM ENCARGOS COMPLEMENTARES	SINAPI	H	1,84600000	7,37	13,61
88316	SERVENTE COM ENCARGOS COMPLEMENTARES	SINAPI	H	5,53800000	5,44	30,13
90587	VIBRADOR DE IMERSÃO, DIÂMETRO DE PONTEIRA 45MM, MOTOR ELÉTRICO TRIFÁSICO POTÊNCIA DE 2 CV - CHI DIURNO. AF_06/2015	SINAPI	CHI	1,17400000	0,42	0,49
90586	VIBRADOR DE IMERSÃO, DIÂMETRO DE PONTEIRA 45MM, MOTOR ELÉTRICO TRIFÁSICO POTÊNCIA DE 2 CV - CHP DIURNO. AF_06/2015	SINAPI	CHP	0,67200000	1,84	1,24
<b>TOTAL SERVICOS:</b>					<b>59,08</b>	
<b>VALOR SEM ENCARGOS:</b>					<b>59,08</b>	
<b>VALOR ENCARGOS (86.60%):</b>					<b>49,62</b>	

## RELATÓRIO ANALÍTICO - COMPOSIÇÕES DE CUSTOS

 Divisão de Engenharia, Arquitetura e Cálculo	<b>OBRA:</b>	Construção da Promotória da Comarca de Maués	<b>DATA:</b> 16/03/2021	<b>L.S. Hora:</b> 86,60%	
	<b>DESCRIÇÃO:</b>	Construção da Promotória de Maués - Modelo 2 Promotória 2021	<b>BDI:</b> 28,35%	<b>L.S. Mês:</b> 49,17%	
	<b>ENDEREÇO:</b>	Rua Guaránópolis S/N.	<b>FORTE</b>	<b>VERSÃO</b>	<b>REF.</b>
	<b>CLIENTE:</b>	Procuradoria Geral de Justiça do Estado do Amazonas	ORSE	2021/05	08/2021
	<b>OBSERVAÇÃO:</b>	Ajustado a Convenção coletiva 2021/2022 - AM000307/2021	SBC	2021/06 - Manaus	06/2021
	<b>UNIDADES:</b>	147.59M <sup>2</sup>	SEDOP	2021/03 COM DESONERAÇÃO	03/2021
	<b>VALOR POR UNIDADE:</b>	R\$ 6.587,36	SICRO	2021/01 COM DESONERAÇÃO	05/2021
		SINAPI	2021/07 COM DESONERAÇÃO	08/2021	
			COMPOSIÇÕES PRÓPRIAS		

<b>VALOR BDI (28.35%):</b>	<b>30,82</b>
<b>QUANTIDADE:</b>	<b>19,62</b>
<b>TOTAL GERAL:</b>	<b>2.737,38</b>

### 92448 - MONTAGEM E DESMONTAGEM DE FÔRMA DE VIGA, ESCORAMENTO COM PONTALETE DE MADEIRA, PÉ-DIREITO SIMPLES, EM MADEIRA SERRADA, 4 UTILIZAÇÕES. AF\_09/2020 (M2)

MATERIAL		FORTE	UNID	COEFICIENTE	PREÇO UNITÁRIO	TOTAL
00002692	DESMOLDANTE PROTETOR PARA FORMAS DE MADEIRA, DE BASE OLEOSA EMULSIONADA EM AGUA	SINAPI	L	0,01700000	4,52	0,08
00040304	PREGO DE ACO POLIDO COM CABECA DUPLA 17 X 27 (2 1/2 X 11)	SINAPI	KG	0,06600000	19,15	1,26
00006193	TABUA NAO APARELHADA *2,5 X 20* CM, EM MACARANDUBA, ANGELIM OU EQUIVALENTE DA REGIAO - BRUTA	SINAPI	M	0,32800000	11,30	3,71
<b>TOTAL MATERIAL:</b>						<b>5,05</b>

SERVICO		FORTE	UNID	COEFICIENTE	PREÇO UNITÁRIO	TOTAL
88239	AJUDANTE DE CARPINTEIRO COM ENCARGOS COMPLEMENTARES	SINAPI	H	0,30900000	5,44	1,68
88262	CARPINTEIRO DE FORMAS COM ENCARGOS COMPLEMENTARES	SINAPI	H	1,68600000	7,37	12,43
92273	FABRICAÇÃO DE ESCORAS DO TIPO PONTALETE, EM MADEIRA, PARA PÉ-DIREITO SIMPLES. AF_09/2020	SINAPI	M	1,87900000	6,12	11,50
92270	FABRICAÇÃO DE FÔRMA PARA VIGAS, COM MADEIRA SERRADA, E = 25 MM. AF_09/2020	SINAPI	M2	0,41900000	90,40	37,88
<b>TOTAL SERVICO:</b>						<b>63,49</b>

<b>VALOR SEM ENCARGOS:</b>	<b>68,54</b>
<b>VALOR ENCARGOS (86.60%):</b>	<b>17,59</b>
<b>VALOR BDI (28.35%):</b>	<b>24,42</b>
<b>QUANTIDADE:</b>	<b>92,89</b>
<b>TOTAL GERAL:</b>	<b>10.268,99</b>

### 92522 - MONTAGEM E DESMONTAGEM DE FÔRMA DE LAJE MACIÇA, PÉ-DIREITO SIMPLES, EM CHAPA DE MADEIRA COMPENSADA RESINADA, 8 UTILIZAÇÕES. AF\_09/2020 (M2)

EQUIPAMENTO		FORTE	UNID	COEFICIENTE	PREÇO UNITÁRIO	TOTAL
00010749	LOCAÇÃO DE ESCORA METALICA TELESCOPICA, COM ALTURA REGULAVEL DE *1,80* A *3,20* M, COM CAPACIDADE DE CARGA DE NO MINIMO 1000 KGF (10 KN), INCLUSO TRIPE E FORCADO	SINAPI	MES	0,39700000	5,95	2,36
<b>TOTAL EQUIPAMENTO:</b>						<b>2,36</b>

MATERIAL		FORTE	UNID	COEFICIENTE	PREÇO UNITÁRIO	TOTAL
00002692	DESMOLDANTE PROTETOR PARA FORMAS DE MADEIRA, DE BASE OLEOSA EMULSIONADA EM AGUA	SINAPI	L	0,01000000	4,52	0,05
00040270	VIGA DE ESCORAMENTO H20, DE MADEIRA, PESO DE 5,00 A 5,20 KG/M, COM EXTREMIDADES PLASTICAS	SINAPI	M	0,03000000	80,43	2,41
<b>TOTAL MATERIAL:</b>						<b>2,46</b>

SERVICO		FORTE	UNID	COEFICIENTE	PREÇO UNITÁRIO	TOTAL
88239	AJUDANTE DE CARPINTEIRO COM ENCARGOS COMPLEMENTARES	SINAPI	H	0,07800000	5,44	0,42
88262	CARPINTEIRO DE FORMAS COM ENCARGOS COMPLEMENTARES	SINAPI	H	0,42400000	7,37	3,12
92267	FABRICAÇÃO DE FÔRMA PARA LAJES, EM CHAPA DE MADEIRA COMPENSADA RESINADA, E = 17 MM. AF_09/2020	SINAPI	M2	0,19500000	49,54	9,66
<b>TOTAL SERVICO:</b>						<b>13,20</b>

<b>VALOR SEM ENCARGOS:</b>	<b>18,02</b>
<b>VALOR ENCARGOS (86.60%):</b>	<b>3,13</b>

## RELATÓRIO ANALÍTICO - COMPOSIÇÕES DE CUSTOS

 Divisão de Engenharia, Arquitetura e Cálculo	<b>OBRA:</b>	Construção da Promotória da Comarca de Maués	<b>DATA:</b> 16/03/2021	<b>L.S. Hora:</b> 86,60%	
	<b>DESCRIÇÃO:</b>	Construção da Promotória de Maués - Modelo 2 Promotória 2021	<b>BDI:</b> 28,35%	<b>L.S. Mês:</b> 49,17%	
	<b>ENDEREÇO:</b>	Rua Guaranópolis S/N.	<b>FORTE</b>	<b>VERSÃO</b>	<b>REF.</b>
	<b>CLIENTE:</b>	Procuradoria Geral de Justiça do Estado do Amazonas	ORSE	2021/05	08/2021
	<b>OBSERVAÇÃO:</b>	Ajustado a Convenção coletiva 2021/2022 - AM000307/2021	SBC	2021/06 - Manaus	06/2021
	<b>UNIDADES:</b>	147,59M <sup>2</sup>	SEDOP	2021/03 COM DESONERAÇÃO	03/2021
	<b>VALOR POR UNIDADE:</b>	R\$ 6.587,36	SICRO	2021/01 COM DESONERAÇÃO	05/2021
		SINAPI	2021/07 COM DESONERAÇÃO	08/2021	
		COMPOSIÇÕES PRÓPRIAS			

<b>VALOR BDI (28.35%):</b>	<b>6,00</b>
<b>QUANTIDADE:</b>	<b>114,51</b>
<b>TOTAL GERAL:</b>	<b>3.108,95</b>

### 93187 - VERGA MOLDADA IN LOCO EM CONCRETO PARA JANELAS COM MAIS DE 1,5 M DE VÃO. AF\_03/2016 (M)

MATERIAL		FORTE	UNID	COEFICIENTE	PREÇO UNITÁRIO	TOTAL
00002692	DESMOLDANTE PROTETOR PARA FORMAS DE MADEIRA, DE BASE OLEOSA EMULSIONADA EM AGUA	SINAPI	L	0,00700000	4,52	0,03
00039017	ESPACADOR / DISTANCIADOR CIRCULAR COM ENTRADA LATERAL, EM PLASTICO, PARA VERGALHAO *4,2 A 12,5* MM, COBRIMENTO 20 MM	SINAPI	UN	6,00000000	0,21	1,26
00004491	PONTALETE *7,5 X 7,5* CM EM PINUS, MISTA OU EQUIVALENTE DA REGIAO - BRUTA	SINAPI	M	0,22000000	3,52	0,77
<b>TOTAL MATERIAL:</b>						<b>2,06</b>

SERVICO		FORTE	UNID	COEFICIENTE	PREÇO UNITÁRIO	TOTAL
94970	CONCRETO FCK = 20MPA, TRAÇO 1:2,7:3 (EM MASSA SECA DE CIMENTO/ AREIA MÉDIA/ BRITA 1) - PREPARO MECÂNICO COM BETONEIRA 600 L. AF_05/2021	SINAPI	M3	0,02400000	482,96	11,59
92793	CORTE E DOBRA DE AÇO CA-50, DIÂMETRO DE 8,0 MM, UTILIZADO EM ESTRUTURAS DIVERSAS, EXCETO LAJES. AF_12/2015	SINAPI	KG	0,79000000	13,24	10,46
92270	FABRICAÇÃO DE FÔRMA PARA VIGAS, COM MADEIRA SERRADA, E = 25 MM. AF_09/2020	SINAPI	M2	0,40000000	90,40	36,16
88309	PEDREIRO COM ENCARGOS COMPLEMENTARES	SINAPI	H	0,36000000	7,37	2,65
88316	SERVENTE COM ENCARGOS COMPLEMENTARES	SINAPI	H	0,18000000	5,44	0,98
<b>TOTAL SERVICOS:</b>						<b>61,84</b>

<b>VALOR SEM ENCARGOS:</b>	<b>63,90</b>
<b>VALOR ENCARGOS (86.60%):</b>	<b>7,08</b>
<b>VALOR BDI (28.35%):</b>	<b>20,12</b>
<b>QUANTIDADE:</b>	<b>22,82</b>
<b>TOTAL GERAL:</b>	<b>2.078,90</b>

### 93197 - CONTRAVERGA MOLDADA IN LOCO EM CONCRETO PARA VÃOS DE MAIS DE 1,5 M DE COMPRIMENTO. AF\_03/2016 (M)

MATERIAL		FORTE	UNID	COEFICIENTE	PREÇO UNITÁRIO	TOTAL
00002692	DESMOLDANTE PROTETOR PARA FORMAS DE MADEIRA, DE BASE OLEOSA EMULSIONADA EM AGUA	SINAPI	L	0,00700000	4,52	0,03
00039017	ESPACADOR / DISTANCIADOR CIRCULAR COM ENTRADA LATERAL, EM PLASTICO, PARA VERGALHAO *4,2 A 12,5* MM, COBRIMENTO 20 MM	SINAPI	UN	6,00000000	0,21	1,26
<b>TOTAL MATERIAL:</b>						<b>1,29</b>

SERVICO		FORTE	UNID	COEFICIENTE	PREÇO UNITÁRIO	TOTAL
94970	CONCRETO FCK = 20MPA, TRAÇO 1:2,7:3 (EM MASSA SECA DE CIMENTO/ AREIA MÉDIA/ BRITA 1) - PREPARO MECÂNICO COM BETONEIRA 600 L. AF_05/2021	SINAPI	M3	0,02400000	482,96	11,59
92792	CORTE E DOBRA DE AÇO CA-50, DIÂMETRO DE 6,3 MM, UTILIZADO EM ESTRUTURAS DIVERSAS, EXCETO LAJES. AF_12/2015	SINAPI	KG	0,49000000	12,85	6,30
92270	FABRICAÇÃO DE FÔRMA PARA VIGAS, COM MADEIRA SERRADA, E = 25 MM. AF_09/2020	SINAPI	M2	0,40000000	90,40	36,16
88309	PEDREIRO COM ENCARGOS COMPLEMENTARES	SINAPI	H	0,36000000	7,37	2,65
88316	SERVENTE COM ENCARGOS COMPLEMENTARES	SINAPI	H	0,18000000	5,44	0,98

## RELATÓRIO ANALÍTICO - COMPOSIÇÕES DE CUSTOS

 <small>Divisão de Engenharia, Arquitetura e Cálculo</small>	<b>OBRA:</b>	Construção da Promotória da Comarca de Maués	<b>DATA :</b> 16/03/2021	<b>L.S. Hora:</b> 86,60%	
	<b>DESCRIÇÃO:</b>	Construção da Promotória de Maués - Modelo 2 Promotória 2021	<b>BDI :</b> 28,35%	<b>L.S. Mês:</b> 49,17%	
	<b>ENDEREÇO:</b>	Rua Guaranópolis S/N.	<b>FONTE</b>	<b>VERSÃO</b>	<b>REF.</b>
	<b>CLIENTE:</b>	Procuradoria Geral de Justiça do Estado do Amazonas	ORSE	2021/05	08/2021
	<b>OBSERVAÇÃO:</b>	Ajustado a Convenção coletiva 2021/2022 - AM000307/2021	SBC	2021/06 - Manaus	06/2021
	<b>UNIDADES:</b>	147,59M <sup>2</sup>	SEDOP	2021/03 COM DESONERAÇÃO	03/2021
	<b>VALOR POR UNIDADE:</b>	R\$ 6.587,36	SICRO	2021/01 COM DESONERAÇÃO	05/2021
		SINAPI	2021/07 COM DESONERAÇÃO	08/2021	
			COMPOSIÇÕES PRÓPRIAS		

<b>TOTAL SERVIÇO:</b>	<b>57,68</b>
<b>VALOR SEM ENCARGOS:</b>	<b>58,97</b>
<b>VALOR ENCARGOS (86.60%):</b>	<b>7,10</b>
<b>VALOR BDI (28.35%):</b>	<b>18,73</b>
<b>QUANTIDADE:</b>	<b>22,82</b>
<b>TOTAL GERAL:</b>	<b>1.935,14</b>

### S92580S - Trama de aço composta por terças para telhados de até 2 águas para telha ondulada de fibrocimento, metálica, plástica ou termoacústica, incluso transporte vertical. af\_07/2019 (m2)

MATERIAL	FONTE	UNID	COEFICIENTE	PREÇO UNITÁRIO	TOTAL	
I40549S	Parafuso, comum, astm a307, sextavado, diametro 1/2" (12,7 mm), comprimento 1" (25,4 mm)	ORSE	cento	0,00700000	102,81	0,72
I43083S	Perfil "u" enrijecido de aco galvanizado, dobrado, 150 x 60x 20 mm, e = 3,00 mm ou 200 x 75 x 25 mm, e = 3,75 mm	ORSE	kg	4,33300000	10,53	45,63
<b>TOTAL MATERIAL:</b>					<b>46,35</b>	

SERVICO	FONTE	UNID	COEFICIENTE	PREÇO UNITÁRIO	TOTAL	
S93282S	Guincho elétrico de coluna, capacidade 400 kg, com moto freio, motor trifásico de 1,25 cv - chi diurno. af_03/2016	ORSE	chi	0,00940000	9,32	0,09
S93281S	Guincho elétrico de coluna, capacidade 400 kg, com moto freio, motor trifásico de 1,25 cv - chp diurno. af_03/2016	ORSE	chp	0,00680000	10,21	0,07
S88278S	Montador de estrutura metálica com encargos complementares	ORSE	h	0,21300000	8,99	1,91
S88316S	Servente com encargos complementares	ORSE	h	0,10600000	5,44	0,58
<b>TOTAL SERVIÇO:</b>					<b>2,65</b>	

<b>VALOR SEM ENCARGOS:</b>	<b>49,00</b>
<b>VALOR ENCARGOS (86.60%):</b>	<b>2,28</b>
<b>VALOR BDI (28.35%):</b>	<b>14,54</b>
<b>QUANTIDADE:</b>	<b>128,25</b>
<b>TOTAL GERAL:</b>	<b>8.441,42</b>

### 94216 - TELHAMENTO COM TELHA METÁLICA TERMOACÚSTICA E = 30 MM, COM ATÉ 2 ÁGUAS, INCLUSO IÇAMENTO. AF\_07/2019 (M2)

MATERIAL	FONTE	UNID	COEFICIENTE	PREÇO UNITÁRIO	TOTAL	
00011029	HASTE RETA PARA GANCHO DE FERRO GALVANIZADO, COM ROSCA 1/4 " X 30 CM PARA FIXACAO DE TELHA METALICA, INCLUI PORCA E ARRUELAS DE VEDACAO	SINAPI	CJ	4,15000000	1,80	7,47
00040740	TELHA GALVALUME COM ISOLAMENTO TERMOACUSTICO EM ESPUMA RIGIDA DE POLIURETANO (PU) INJETADO, ESPESSURA DE 30 MM, DENSIDADE DE 35 KG/M3, COM DUAS FACES TRAPEZOIDAIS, ACABAMENTO NATURAL (NAO INCLUI ACESSORIOS DE FIXACAO)	SINAPI	M2	1,14600000	241,13	276,33
<b>TOTAL MATERIAL:</b>					<b>283,80</b>	

SERVICO	FONTE	UNID	COEFICIENTE	PREÇO UNITÁRIO	TOTAL	
93282	GUINCHO ELÉTRICO DE COLUNA, CAPACIDADE 400 KG, COM MOTO FREIO, MOTOR TRIFÁSICO DE 1,25 CV - CHI DIURNO. AF_03/2016	SINAPI	CHI	0,00120000	9,32	0,01
93281	GUINCHO ELÉTRICO DE COLUNA, CAPACIDADE 400 KG, COM MOTO FREIO, MOTOR TRIFÁSICO DE 1,25 CV - CHP DIURNO. AF_03/2016	SINAPI	CHP	0,00090000	10,30	0,01
88316	SERVENTE COM ENCARGOS COMPLEMENTARES	SINAPI	H	0,06200000	5,44	0,34
88323	TELHADISTA COM ENCARGOS COMPLEMENTARES	SINAPI	H	0,05600000	7,37	0,41

## RELATÓRIO ANALÍTICO - COMPOSIÇÕES DE CUSTOS

 <small>Divisão de Engenharia, Arquitetura e Cálculo</small>	<b>OBRA:</b>	Construção da Promotória da Comarca de Maués	<b>DATA :</b> 16/03/2021	<b>L.S. Hora:</b> 86,60%	
	<b>DESCRIÇÃO:</b>	Construção da Promotória de Maués - Modelo 2 Promotória 2021	<b>BDI :</b> 28,35%	<b>L.S. Mês:</b> 49,17%	
	<b>ENDEREÇO:</b>	Rua Guaranópolis S/N.	<b>FORTE</b>	<b>VERSÃO</b>	<b>REF.</b>
	<b>CLIENTE:</b>	Procuradoria Geral de Justiça do Estado do Amazonas	ORSE	2021/05	08/2021
	<b>OBSERVAÇÃO:</b>	Ajustado a Convenção coletiva 2021/2022 - AM000307/2021	SBC	2021/06 - Manaus	06/2021
	<b>UNIDADES:</b>	147.59M <sup>2</sup>	SEDOP	2021/03 COM DESONERAÇÃO	03/2021
	<b>VALOR POR UNIDADE:</b>	R\$ 6.587,36	SICRO	2021/01 COM DESONERAÇÃO	05/2021
		SINAPI	2021/07 COM DESONERAÇÃO	08/2021	
			COMPOSIÇÕES PRÓPRIAS		

<b>TOTAL SERVIÇO:</b>	<b>0,77</b>
<b>VALOR SEM ENCARGOS:</b>	<b>284,57</b>
<b>VALOR ENCARGOS (86.60%):</b>	<b>0,67</b>
<b>VALOR BDI (28.35%):</b>	<b>80,87</b>
<b>QUANTIDADE:</b>	<b>128,25</b>
<b>TOTAL GERAL:</b>	<b>46.953,61</b>

### 94231 - RUFO EM CHAPA DE AÇO GALVANIZADO NÚMERO 24, CORTE DE 25 CM, INCLUSO TRANSPORTE VERTICAL. AF\_07/2019 (M)

MATERIAL	FORTE	UNID	COEFICIENTE	PREÇO UNITÁRIO	TOTAL	
00005061	PREGO DE ACO POLIDO COM CABECA 18 X 27 (2 1/2 X 10)	SINAPI	KG	0,00600000	15,25	0,09
00005104	REBITE DE ALUMINIO VAZADO DE REPUXO, 3,2 X 8 MM (1KG = 1025 UNIDADES)	SINAPI	KG	0,00120000	65,80	0,08
00040873	RUFO INTERNO/EXTERNO DE CHAPA DE ACO GALVANIZADA NUM 24, CORTE 25 CM	SINAPI	M	1,05000000	24,30	25,52
00000142	SELANTE ELASTICO MONOCOMPONENTE A BASE DE POLIURETANO (PU) PARA JUNTAS DIVERSAS	SINAPI	310ML	0,19800000	22,59	4,47
00013388	SOLDA EM BARRA DE ESTANHO-CHUMBO 50/50	SINAPI	KG	0,04500000	82,73	3,72
<b>TOTAL MATERIAL:</b>					<b>33,88</b>	

SERVICO	FORTE	UNID	COEFICIENTE	PREÇO UNITÁRIO	TOTAL	
93282	GUINCHO ELÉTRICO DE COLUNA, CAPACIDADE 400 KG, COM MOTO FREIO, MOTOR TRIFÁSICO DE 1,25 CV - CHI DIURNO. AF_03/2016	SINAPI	CHI	0,01830000	9,32	0,17
93281	GUINCHO ELÉTRICO DE COLUNA, CAPACIDADE 400 KG, COM MOTO FREIO, MOTOR TRIFÁSICO DE 1,25 CV - CHP DIURNO. AF_03/2016	SINAPI	CHP	0,01320000	10,30	0,14
88316	SERVENTE COM ENCARGOS COMPLEMENTARES	SINAPI	H	0,20700000	5,44	1,13
88323	TELHADISTA COM ENCARGOS COMPLEMENTARES	SINAPI	H	0,11200000	7,37	0,83
<b>TOTAL SERVIÇO:</b>					<b>2,27</b>	

<b>VALOR SEM ENCARGOS:</b>	<b>36,15</b>
<b>VALOR ENCARGOS (86.60%):</b>	<b>1,92</b>
<b>VALOR BDI (28.35%):</b>	<b>10,79</b>
<b>QUANTIDADE:</b>	<b>46,00</b>
<b>TOTAL GERAL:</b>	<b>2.247,56</b>

### 91790 - (COMPOSIÇÃO REPRESENTATIVA) DO SERVIÇO DE INSTALAÇÃO DE TUBOS DE PVC, SÉRIE R, ÁGUA PLUVIAL, DN 100 MM (INSTALADO EM RAMAL DE ENCAMINHAMENTO, OU CONDUTORES VERTICAIS), INCLUSIVE CONEXÕES, CORTES E FIXAÇÕES, PARA PRÉDIOS. AF\_10/2015 (M)

SERVICO	FORTE	UNID	COEFICIENTE	PREÇO UNITÁRIO	TOTAL	
91192	CHUMBAMENTO PONTUAL EM PASSAGEM DE TUBO COM DIÂMETRO MAIOR QUE 75 MM. AF_05/2015	SINAPI	UN	0,05660000	2,14	0,12
91187	FIXAÇÃO DE TUBOS HORIZONTAIS DE PVC, CPVC OU COBRE DIÂMETROS MAIORES QUE 75 MM COM ABRAÇADEIRA METÁLICA FLEXÍVEL 18 MM, FIXADA DIRETAMENTE NA LAJE. AF_05/2015	SINAPI	M	0,01780000	2,27	0,04
90438	FURO EM ALVENARIA PARA DIÂMETROS MAIORES QUE 75 MM. AF_05/2015	SINAPI	UN	0,05660000	14,13	0,80
89585	JOELHO 45 GRAUS, PVC, SERIE R, ÁGUA PLUVIAL, DN 100 MM, JUNTA ELÁSTICA, FORNECIDO E INSTALADO EM CONDUTORES VERTICAIS DE ÁGUAS PLUVIAIS. AF_12/2014	SINAPI	UN	0,00430000	19,66	0,08
89584	JOELHO 90 GRAUS, PVC, SERIE R, ÁGUA PLUVIAL, DN 100 MM, JUNTA ELÁSTICA, FORNECIDO E INSTALADO EM CONDUTORES VERTICAIS DE ÁGUAS PLUVIAIS. AF_12/2014	SINAPI	UN	0,08310000	24,91	2,07



## RELATÓRIO ANALÍTICO - COMPOSIÇÕES DE CUSTOS

 <small>Divisão de Engenharia, Arquitetura e Cálculo</small>	<b>OBRA:</b>	Construção da Promotória da Comarca de Maués	<b>DATA :</b> 16/03/2021	<b>L.S. Hora:</b> 86,60%	
	<b>DESCRIÇÃO:</b>	Construção da Promotória de Maués - Modelo 2 Promotória 2021	<b>BDI :</b> 28,35%	<b>L.S. Mês:</b> 49,17%	
	<b>ENDEREÇO:</b>	Rua Guaranópolis S/N.	<b>FONTE</b>	<b>VERSÃO</b>	<b>REF.</b>
	<b>CLIENTE:</b>	Procuradoria Geral de Justiça do Estado do Amazonas	ORSE	2021/05	08/2021
	<b>OBSERVAÇÃO:</b>	Ajustado a Convenção coletiva 2021/2022 - AM000307/2021	SBC	2021/06 - Manaus	06/2021
	<b>UNIDADES:</b>	147.59M <sup>2</sup>	SEDOP	2021/03 COM DESONERAÇÃO	03/2021
	<b>VALOR POR UNIDADE:</b>	R\$ 6.587,36	SICRO	2021/01 COM DESONERAÇÃO	05/2021
		SINAPI	2021/07 COM DESONERAÇÃO	08/2021	
			COMPOSIÇÕES PRÓPRIAS		

89529	JOELHO 90 GRAUS, PVC, SERIE R, ÁGUA PLUVIAL, DN 100 MM, JUNTA ELÁSTICA, FORNECIDO E INSTALADO EM RAMAL DE ENCAMINHAMENTO. AF_12/2014	SINAPI	UN	0,01960000	25,42	0,50
89690	JUNÇÃO SIMPLES, PVC, SERIE R, ÁGUA PLUVIAL, DN 100 X 100 MM, JUNTA ELÁSTICA, FORNECIDO E INSTALADO EM CONDUTORES VERTICAIS DE ÁGUAS PLUVIAIS. AF_12/2014	SINAPI	UN	0,00210000	46,58	0,10
89699	JUNÇÃO SIMPLES, PVC, SERIE R, ÁGUA PLUVIAL, DN 150 X 100 MM, JUNTA ELÁSTICA, FORNECIDO E INSTALADO EM CONDUTORES VERTICAIS DE ÁGUAS PLUVIAIS. AF_12/2014	SINAPI	UN	0,00430000	119,52	0,51
89669	LUVA SIMPLES, PVC, SERIE R, ÁGUA PLUVIAL, DN 100 MM, JUNTA ELÁSTICA, FORNECIDO E INSTALADO EM CONDUTORES VERTICAIS DE ÁGUAS PLUVIAIS. AF_12/2014	SINAPI	UN	0,08630000	13,72	1,18
89554	LUVA SIMPLES, PVC, SERIE R, ÁGUA PLUVIAL, DN 100 MM, JUNTA ELÁSTICA, FORNECIDO E INSTALADO EM RAMAL DE ENCAMINHAMENTO. AF_12/2014	SINAPI	UN	0,03480000	14,04	0,49
90455	PASSANTE TIPO TUBO DE DIÂMETRO MAIOR QUE 75 MM, FIXADO EM LAJE. AF_05/2015	SINAPI	UN	0,21920000	2,74	0,60
89673	REDUÇÃO EXCÊNTRICA, PVC, SERIE R, ÁGUA PLUVIAL, DN 100 X 75 MM, JUNTA ELÁSTICA, FORNECIDO E INSTALADO EM CONDUTORES VERTICAIS DE ÁGUAS PLUVIAIS. AF_12/2014	SINAPI	UN	0,00740000	16,23	0,12
89681	REDUÇÃO EXCÊNTRICA, PVC, SERIE R, ÁGUA PLUVIAL, DN 150 X 100 MM, JUNTA ELÁSTICA, FORNECIDO E INSTALADO EM CONDUTORES VERTICAIS DE ÁGUAS PLUVIAIS. AF_12/2014	SINAPI	UN	0,03670000	45,62	1,67
89578	TUBO PVC, SÉRIE R, ÁGUA PLUVIAL, DN 100 MM, FORNECIDO E INSTALADO EM CONDUTORES VERTICAIS DE ÁGUAS PLUVIAIS. AF_12/2014	SINAPI	M	0,63160000	26,58	16,79
89512	TUBO PVC, SÉRIE R, ÁGUA PLUVIAL, DN 100 MM, FORNECIDO E INSTALADO EM RAMAL DE ENCAMINHAMENTO. AF_12/2014	SINAPI	M	0,36840000	36,41	13,41
89675	TÊ DE INSPEÇÃO, PVC, SERIE R, ÁGUA PLUVIAL, DN 100 MM, JUNTA ELÁSTICA, FORNECIDO E INSTALADO EM CONDUTORES VERTICAIS DE ÁGUAS PLUVIAIS. AF_12/2014	SINAPI	UN	0,01840000	38,54	0,71
89559	TÊ DE INSPEÇÃO, PVC, SERIE R, ÁGUA PLUVIAL, DN 100 MM, JUNTA ELÁSTICA, FORNECIDO E INSTALADO EM RAMAL DE ENCAMINHAMENTO. AF_12/2014	SINAPI	UN	0,00430000	38,86	0,17

**TOTAL SERVIÇO: 39,36**

**VALOR SEM ENCARGOS: 39,36**

**VALOR ENCARGOS (86.60%): 3,94**

**VALOR BDI (28.35%): 12,28**

**QUANTIDADE: 149,03**

**TOTAL GERAL: 8.283,09**

### 94228 - CALHA EM CHAPA DE AÇO GALVANIZADO NÚMERO 24, DESENVOLVIMENTO DE 50 CM, INCLUSO TRANSPORTE VERTICAL. AF\_07/2019 (M)

MATERIAL	FONTE	UNID	COEFICIENTE	PREÇO UNITÁRIO	TOTAL	
00040783	CALHA QUADRADA DE CHAPA DE AÇO GALVANIZADA NUM 24, CORTE 50 CM	SINAPI	M	1,05000000	43,79	45,98
00005061	PREGO DE AÇO POLIDO COM CABECA 18 X 27 (2 1/2 X 10)	SINAPI	KG	0,01300000	15,25	0,20
00005104	REBITE DE ALUMINIO VAZADO DE REPUXO, 3,2 X 8 MM (1KG = 1025 UNIDADES)	SINAPI	KG	0,00240000	65,80	0,16
00000142	SELANTE ELASTICO MONOCOMPONENTE A BASE DE POLIURETANO (PU) PARA JUNTAS DIVERSAS	SINAPI	310ML	0,08100000	22,59	1,83
00013388	SOLDA EM BARRA DE ESTANHO-CHUMBO 50/50	SINAPI	KG	0,09000000	82,73	7,45
<b>TOTAL MATERIAL:</b>					<b>55,62</b>	

SERVIÇO	FONTE	UNID	COEFICIENTE	PREÇO UNITÁRIO	TOTAL	
93282	GUINCHO ELÉTRICO DE COLUNA, CAPACIDADE 400 KG, COM MOTO FREIO, MOTOR TRIFÁSICO DE 1,25 CV - CHI DIURNO. AF_03/2016	SINAPI	CHI	0,01830000	9,32	0,17

## RELATÓRIO ANALÍTICO - COMPOSIÇÕES DE CUSTOS

 Divisão de Engenharia, Arquitetura e Cálculo	<b>OBRA:</b>	Construção da Promotora da Comarca de Maués	<b>DATA:</b> 16/03/2021	<b>L.S. Hora:</b> 86,60%	
	<b>DESCRIÇÃO:</b>	Construção da Promotora de Maués - Modelo 2 Promotora 2021	<b>BDI:</b> 28,35%	<b>L.S. Mês:</b> 49,17%	
	<b>ENDEREÇO:</b>	Rua Guaranópolis S/N.	<b>FORTE</b>	<b>VERSÃO</b>	<b>REF.</b>
	<b>CLIENTE:</b>	Procuradoria Geral de Justiça do Estado do Amazonas	ORSE	2021/05	08/2021
	<b>OBSERVAÇÃO:</b>	Ajustado a Convenção coletiva 2021/2022 - AM000307/2021	SBC	2021/06 - Manaus	06/2021
	<b>UNIDADES:</b>	147,59M <sup>2</sup>	SEDOP	2021/03 COM DESONERAÇÃO	03/2021
	<b>VALOR POR UNIDADE:</b>	R\$ 6.587,36	SICRO	2021/01 COM DESONERAÇÃO	05/2021
		SINAPI	2021/07 COM DESONERAÇÃO	08/2021	
			COMPOSIÇÕES PRÓPRIAS		

93281	GUINCHO ELÉTRICO DE COLUNA, CAPACIDADE 400 KG, COM MOTO FREIO, MOTOR TRIFÁSICO DE 1,25 CV - CHP DIURNO. AF_03/2016	SINAPI	CHP	0,01320000	10,30	0,14
88316	SERVENTE COM ENCARGOS COMPLEMENTARES	SINAPI	H	0,37100000	5,44	2,02
88323	TELHADISTA COM ENCARGOS COMPLEMENTARES	SINAPI	H	0,27700000	7,37	2,04

**TOTAL SERVICOS:** 4,37

**VALOR SEM ENCARGOS:** 59,99

**VALOR ENCARGOS (86.60%):** 3,76

**VALOR BDI (28.35%):** 18,07

**QUANTIDADE:** 15,08

**TOTAL GERAL:** 1.233,85

### 87504 - ALVENARIA DE VEDAÇÃO DE BLOCOS CERÂMICOS FURADOS NA HORIZONTAL DE 9X19X19CM (ESPESSURA 19CM) DE PAREDES COM ÁREA LÍQUIDA MAIOR OU IGUAL A 6M<sup>2</sup> SEM VÃOS E ARGAMASSA DE ASSENTAMENTO COM PREPARO MANUAL. AF\_06/2014 (M2)

MATERIAL	FONTE	UNID	COEFICIENTE	PREÇO UNITÁRIO	TOTAL	
00007266	BLOCO CERAMICO VAZADO PARA ALVENARIA DE VEDACAO, DE 9 X 19 X 19 CM (L X A X C)	SINAPI	MIL	0,02793000	821,41	22,94
00037395	PINO DE ACO COM FURO, HASTE = 27 MM (ACAO DIRETA)	SINAPI	CENTO	0,00500000	38,56	0,19
00034557	TELA DE ACO SOLDADA GALVANIZADA/ZINCADA PARA ALVENARIA, FIO D = *1,20 A 1,70* MM, MALHA 15 X 15 MM, (C X L) *50 X 7,5* CM	SINAPI	M	0,42000000	2,57	1,08
<b>TOTAL MATERIAL:</b>					<b>24,21</b>	

SERVICOS	FONTE	UNID	COEFICIENTE	PREÇO UNITÁRIO	TOTAL	
87369	ARGAMASSA TRAÇO 1:2:8 (EM VOLUME DE CIMENTO, CAL E AREIA MÉDIA ÚMIDA) PARA EMBOÇO/MASSA ÚNICA/ASSENTAMENTO DE ALVENARIA DE VEDAÇÃO, PREPARO MANUAL. AF_08/2019	SINAPI	M3	0,00980000	645,58	6,33
88309	PEDREIRO COM ENCARGOS COMPLEMENTARES	SINAPI	H	1,37000000	7,37	10,10
88316	SERVENTE COM ENCARGOS COMPLEMENTARES	SINAPI	H	0,68500000	5,44	3,73
<b>TOTAL SERVICOS:</b>					<b>20,16</b>	

**VALOR SEM ENCARGOS:** 44,37

**VALOR ENCARGOS (86.60%):** 12,47

**VALOR BDI (28.35%):** 16,11

**QUANTIDADE:** 313,19

**TOTAL GERAL:** 22.847,21

### 87493 - ALVENARIA DE VEDAÇÃO DE BLOCOS CERÂMICOS FURADOS NA VERTICAL DE 19X19X39CM (ESPESSURA 19CM) DE PAREDES COM ÁREA LÍQUIDA MAIOR OU IGUAL A 6M<sup>2</sup> COM VÃOS E ARGAMASSA DE ASSENTAMENTO COM PREPARO EM BETONEIRA. AF\_06/2014 (M2)

MATERIAL	FONTE	UNID	COEFICIENTE	PREÇO UNITÁRIO	TOTAL	
00037594	BLOCO CERAMICO DE VEDACAO COM FUROS NA VERTICAL, 19 X 19 X 39 CM - 4,5 MPA (NBR 15270)	SINAPI	UN	13,60000000	3,36	45,70
00037395	PINO DE ACO COM FURO, HASTE = 27 MM (ACAO DIRETA)	SINAPI	CENTO	0,01000000	38,56	0,39
00034548	TELA DE ACO SOLDADA GALVANIZADA/ZINCADA PARA ALVENARIA, FIO D = *1,20 A 1,70* MM, MALHA 15 X 15 MM, (C X L) *50 X 17,5* CM	SINAPI	M	0,42000000	6,67	2,80
<b>TOTAL MATERIAL:</b>					<b>48,89</b>	

SERVICOS	FONTE	UNID	COEFICIENTE	PREÇO UNITÁRIO	TOTAL
----------	-------	------	-------------	----------------	-------

## RELATÓRIO ANALÍTICO - COMPOSIÇÕES DE CUSTOS

 <small>Divisão de Engenharia, Arquitetura e Cálculo</small>	<b>OBRA:</b>	Construção da Promotória da Comarca de Maués	<b>DATA:</b> 16/03/2021	<b>L.S. Hora:</b> 86,60%	
	<b>DESCRIÇÃO:</b>	Construção da Promotória de Maués - Modelo 2 Promotória 2021	<b>BDI:</b> 28,35%	<b>L.S. Mês:</b> 49,17%	
	<b>ENDEREÇO:</b>	Rua Guaranópolis S/N.	<b>FORTE</b>	<b>VERSÃO</b>	<b>REF.</b>
	<b>CLIENTE:</b>	Procuradoria Geral de Justiça do Estado do Amazonas	ORSE	2021/05	08/2021
	<b>OBSERVAÇÃO:</b>	Ajustado a Convenção coletiva 2021/2022 - AM000307/2021	SBC	2021/06 - Manaus	06/2021
	<b>UNIDADES:</b>	147.59M <sup>2</sup>	SEDOP	2021/03 COM DESONERAÇÃO	03/2021
	<b>VALOR POR UNIDADE:</b>	R\$ 6.587,36	SICRO	2021/01 COM DESONERAÇÃO	05/2021
		SINAPI	2021/07 COM DESONERAÇÃO	08/2021	
			COMPOSIÇÕES PRÓPRIAS		

87292	ARGAMASSA TRAÇO 1:2:8 (EM VOLUME DE CIMENTO, CAL E AREIA MÉDIA ÚMIDA) PARA EMBOÇO/MASSA ÚNICA/ASSENTAMENTO DE ALVENARIA DE VEDAÇÃO, PREPARO MECÂNICO COM BETONEIRA 400 L. AF_08/2019	SINAPI	M3	0,01380000	638,73	8,81
88309	PEDREIRO COM ENCARGOS COMPLEMENTARES	SINAPI	H	0,99000000	7,37	7,30
88316	SERVENTE COM ENCARGOS COMPLEMENTARES	SINAPI	H	0,49500000	5,44	2,69

**TOTAL SERVIÇO:** **18,80**

<b>VALOR SEM ENCARGOS:</b>	<b>67,69</b>
<b>VALOR ENCARGOS (86.60%):</b>	<b>9,13</b>
<b>VALOR BDI (28.35%):</b>	<b>21,78</b>
<b>QUANTIDADE:</b>	<b>10,69</b>
<b>TOTAL GERAL:</b>	<b>1.054,03</b>

**S07763 - Gradil de ferro c/barra chata 2"x1/4" verticais espaç.10cm, montante em perfil seção quadrada de 1" vertical espaç.3 m, barras paralelas horizontais 2"x1/4", incl.portão, mureta h=50cm em alv.bloco e=19cm, chapiscada e rebocada. (m2)**

MAO DE OBRA		FORTE	UNID	COEFICIENTE	PREÇO UNITÁRIO	TOTAL
00004750	PEDREIRO	SINAPI	H	1,50000000	7,37	11,06
00006111	SERVENTE DE OBRAS	SINAPI	H	1,50000000	5,44	8,16
<b>TOTAL MAO DE OBRA:</b>						<b>19,22</b>

SERVIÇO		FORTE	UNID	COEFICIENTE	PREÇO UNITÁRIO	TOTAL
S00153	Alvenaria bloco cerâmico vedação, 9x19x24cm, e=19cm, com argamassa t5 - 1:2:8 (cimento/cal/areia), junta=1cm - Rev.08	ORSE	m2	0,40000000	58,11	23,24
S00091	Alvenaria pedra calcárea argamassada c/ cimento e areia traço t-4 (1:5) - 1 saco cimento 50kg / 5 padiolas areia dim. 0,35z0,45x0,23m - Confeção mecânica e transporte	ORSE	m3	0,20000000	270,94	54,19
S00140	Aço CA - 50 Ø 6,3 a 12,5mm, inclusive corte, dobragem, montagem e colocação de ferragens nas formas, para superestruturas e fundações - R1	ORSE	kg	1,00000000	13,43	13,43
S03310	Chapisco em parede com argamassa traço t1 - 1:3 (cimento / areia) - Revisado 08/2015	ORSE	m2	0,97000000	3,46	3,36
S00126	Concreto simples fabricado na obra, fck=15 mpa, lançado e adensado	ORSE	m3	0,04600000	408,32	18,78
S02497	Escavação manual de vala ou cava em material de 1ª categoria, profundidade até 1,50m	ORSE	m3	0,20000000	16,32	3,26
S00079	Forma plana para fundações, em tábuas de pinho, 02 usos	ORSE	m2	0,16000000	77,03	12,32
S01908	Reboco ou emboço externo, de parede, com argamassa traço t5 - 1:2:8 (cimento / cal / areia), espessura 2,0 cm	ORSE	m2	0,97000000	16,03	15,55
I07401	Grade de ferro com barras verticais chatas 2"x1/4" espaçadas de 12,5cm, soldadas em 4 barras (2 + 2) horizontais 2"x1/4" e montantes com barra quadrada de 1" a cada 3m.	ORSE	m2	1,00000000	250,00	250,00

**TOTAL SERVIÇO:** **394,13**

<b>VALOR SEM ENCARGOS:</b>	<b>413,35</b>
<b>VALOR ENCARGOS (86.60%):</b>	<b>52,15</b>
<b>VALOR BDI (28.35%):</b>	<b>131,97</b>
<b>QUANTIDADE:</b>	<b>42,00</b>
<b>TOTAL GERAL:</b>	<b>25.093,74</b>

**87879 - CHAPISCO APLICADO EM ALVENARIAS E ESTRUTURAS DE CONCRETO INTERNAS, COMCOLHER DE PEDREIRO. ARGAMASSA TRAÇO 1:3 COM PREPARO EM BETONEIRA 400L. AF\_06/2014 (M2)**

SERVIÇO	FORTE	UNID	COEFICIENTE	PREÇO UNITÁRIO	TOTAL
---------	-------	------	-------------	----------------	-------

## RELATÓRIO ANALÍTICO - COMPOSIÇÕES DE CUSTOS

 <small>Divisão de Engenharia, Arquitetura e Cálculo</small>	<b>OBRA:</b>	Construção da Promotória da Comarca de Maués	<b>DATA :</b> 16/03/2021	<b>L.S. Hora:</b> 86,60%	
	<b>DESCRIÇÃO:</b>	Construção da Promotória de Maués - Modelo 2 Promotória 2021	<b>BDI :</b> 28,35%	<b>L.S. Mês:</b> 49,17%	
	<b>ENDEREÇO:</b>	Rua Guaranópolis S/N.	<b>FORTE</b>	<b>VERSÃO</b>	<b>REF.</b>
	<b>CLIENTE:</b>	Procuradoria Geral de Justiça do Estado do Amazonas	ORSE	2021/05	08/2021
	<b>OBSERVAÇÃO:</b>	Ajustado a Convenção coletiva 2021/2022 - AM000307/2021	SBC	2021/06 - Manaus	06/2021
	<b>UNIDADES:</b>	147.59M <sup>2</sup>	SEDOP	2021/03 COM DESONERAÇÃO	03/2021
	<b>VALOR POR UNIDADE:</b>	R\$ 6.587,36	SICRO	2021/01 COM DESONERAÇÃO	05/2021
		SINAPI	2021/07 COM DESONERAÇÃO	08/2021	
			COMPOSIÇÕES PRÓPRIAS		

87313	ARGAMASSA TRAÇO 1:3 (EM VOLUME DE CIMENTO E AREIA GROSSA ÚMIDA) PARA CHAPISCO CONVENCIONAL, PREPARO MECÂNICO COM BETONEIRA 400 L. AF_08/2019	SINAPI	M3	0,00420000	546,93	2,30
88309	PEDREIRO COM ENCARGOS COMPLEMENTARES	SINAPI	H	0,07000000	7,37	0,52
88316	SERVENTE COM ENCARGOS COMPLEMENTARES	SINAPI	H	0,00700000	5,44	0,04
<b>TOTAL SERVIÇO:</b>						<b>2,86</b>
<b>VALOR SEM ENCARGOS:</b>						<b>2,86</b>
<b>VALOR ENCARGOS (86.60%):</b>						<b>0,61</b>
<b>VALOR BDI (28.35%):</b>						<b>0,98</b>
<b>QUANTIDADE:</b>						<b>916,34</b>
<b>TOTAL GERAL:</b>						<b>4.077,71</b>

### 87273 - REVESTIMENTO CERÂMICO PARA PAREDES INTERNAS COM PLACAS TIPO ESMALTADA EXTRA DE DIMENSÕES 33X45 CM APLICADAS EM AMBIENTES DE ÁREA MAIOR QUE 5 M<sup>2</sup> NA ALTURA INTEIRA DAS PAREDES. AF\_06/2014 (M2)

MATERIAL	FORTE	UNID	COEFICIENTE	PREÇO UNITÁRIO	TOTAL
00001381	ARGAMASSA COLANTE AC I PARA CERAMICAS	SINAPI	KG	6,14000000	5,53
00034357	REJUNTE CIMENTICIO, QUALQUER COR	SINAPI	KG	0,22000000	1,16
00000536	REVESTIMENTO EM CERAMICA ESMALTADA EXTRA, PEI MENOR OU IGUAL A 3, FORMATO MENOR OU IGUAL A 2025 CM2	SINAPI	M2	1,08000000	30,24
<b>TOTAL MATERIAL:</b>					<b>36,93</b>

SERVIÇO	FORTE	UNID	COEFICIENTE	PREÇO UNITÁRIO	TOTAL
88256	AZULEJISTA OU LADRILHISTA COM ENCARGOS COMPLEMENTARES	SINAPI	H	0,66000000	5,93
88316	SERVENTE COM ENCARGOS COMPLEMENTARES	SINAPI	H	0,36000000	1,96
<b>TOTAL SERVIÇO:</b>					<b>7,89</b>
<b>VALOR SEM ENCARGOS:</b>					<b>44,82</b>
<b>VALOR ENCARGOS (86.60%):</b>					<b>6,83</b>
<b>VALOR BDI (28.35%):</b>					<b>14,64</b>
<b>QUANTIDADE:</b>					<b>105,51</b>
<b>TOTAL GERAL:</b>					<b>6.994,26</b>

### 89173 - (COMPOSIÇÃO REPRESENTATIVA) DO SERVIÇO DE EMBOÇO/MASSA ÚNICA, APLICADO MANUALMENTE, TRAÇO 1:2:8, EM BETONEIRA DE 400L, PAREDES INTERNAS, COM EXECUÇÃO DE TALISCAS, EDIFICAÇÃO HABITACIONAL UNIFAMILIAR (CASAS) E EDIFICAÇÃO PÚBLICA PADRÃO. AF\_12/2014 (M2)

SERVIÇO	FORTE	UNID	COEFICIENTE	PREÇO UNITÁRIO	TOTAL
87531	EMBOÇO, PARA RECEBIMENTO DE CERÂMICA, EM ARGAMASSA TRAÇO 1:2:8, PREPARO MECÂNICO COM BETONEIRA 400L, APLICADO MANUALMENTE EM FACES INTERNAS DE PAREDES, PARA AMBIENTE COM ÁREA ENTRE 5M2 E 10M2, ESPESSURA DE 20MM, COM EXECUÇÃO DE TALISCAS. AF_06/2014	SINAPI	M2	0,15400000	4,32
87527	EMBOÇO, PARA RECEBIMENTO DE CERÂMICA, EM ARGAMASSA TRAÇO 1:2:8, PREPARO MECÂNICO COM BETONEIRA 400L, APLICADO MANUALMENTE EM FACES INTERNAS DE PAREDES, PARA AMBIENTE COM ÁREA MENOR QUE 5M2, ESPESSURA DE 20MM, COM EXECUÇÃO DE TALISCAS. AF_06/2014	SINAPI	M2	0,11210000	3,30
87529	MASSA ÚNICA, PARA RECEBIMENTO DE PINTURA, EM ARGAMASSA TRAÇO 1:2:8, PREPARO MECÂNICO COM BETONEIRA 400L, APLICADA MANUALMENTE EM FACES INTERNAS DE PAREDES, ESPESSURA DE 20MM, COM EXECUÇÃO DE TALISCAS. AF_06/2014	SINAPI	M2	0,73390000	20,85
<b>TOTAL SERVIÇO:</b>					<b>28,47</b>

## RELATÓRIO ANALÍTICO - COMPOSIÇÕES DE CUSTOS

 <small>Divisão de Engenharia, Arquitetura e Cálculo</small>	<b>OBRA:</b>	Construção da Promotória da Comarca de Maués	<b>DATA :</b> 16/03/2021	<b>L.S. Hora:</b> 86,60%	
	<b>DESCRIÇÃO:</b>	Construção da Promotória de Maués - Modelo 2 Promotória 2021	<b>BDI :</b> 28,35%	<b>L.S. Mês:</b> 49,17%	
	<b>ENDEREÇO:</b>	Rua Guaranópolis S/N.	<b>FORTE</b>	<b>VERSÃO</b>	<b>REF.</b>
	<b>CLIENTE:</b>	Procuradoria Geral de Justiça do Estado do Amazonas	ORSE	2021/05	08/2021
	<b>OBSERVAÇÃO:</b>	Ajustado a Convenção coletiva 2021/2022 - AM000307/2021	SBC	2021/06 - Manaus	06/2021
	<b>UNIDADES:</b>	147.59M <sup>2</sup>	SEDOP	2021/03 COM DESONERAÇÃO	03/2021
	<b>VALOR POR UNIDADE:</b>	R\$ 6.587,36	SICRO	2021/01 COM DESONERAÇÃO	05/2021
		SINAPI	2021/07 COM DESONERAÇÃO	08/2021	
			COMPOSIÇÕES PRÓPRIAS		

<b>VALOR SEM ENCARGOS:</b>	<b>28,47</b>
<b>VALOR ENCARGOS (86.60%):</b>	<b>5,17</b>
<b>VALOR BDI (28.35%):</b>	<b>9,54</b>
<b>QUANTIDADE:</b>	<b>400,14</b>
<b>TOTAL GERAL:</b>	<b>17.278,05</b>

### S07604 - Revestimento cerâmico para parede, 10 x 10 cm, Tecnogres, linha Brilhante, ref. BR10060 ou similar, aplicado com argamassa industrializada ac-iii, rejuntado, exclusive regularização de base ou emboço - Rev 04 (m2)

MAO DE OBRA	FORTE	UNID	COEFICIENTE	PREÇO UNITÁRIO	TOTAL
00004750 PEDREIRO	SINAPI	H	0,40000000	7,37	2,95
00006111 SERVENTE DE OBRAS	SINAPI	H	0,34000000	5,44	1,85
<b>TOTAL MAO DE OBRA:</b>					<b>4,80</b>

MATERIAL	FORTE	UNID	COEFICIENTE	PREÇO UNITÁRIO	TOTAL
107068 Cerâmica 10 x 10 cm, Tecnogres, linha Brilhante, ref. BR10060 ou similar	ORSE	m2	1,05000000	53,90	56,60
102540 Rejunte colorido flexível para revestimentos cerâmicos	ORSE	kg	0,66000000	3,50	2,31
<b>TOTAL MATERIAL:</b>					<b>58,91</b>

SERVICO	FORTE	UNID	COEFICIENTE	PREÇO UNITÁRIO	TOTAL
S04303 Argamassa industrializada AC-III, Votomassa ou similar	ORSE	kg	4,00000000	1,56	6,24
<b>TOTAL SERVICO:</b>					<b>6,24</b>

<b>VALOR SEM ENCARGOS:</b>	<b>69,95</b>
<b>VALOR ENCARGOS (86.60%):</b>	<b>4,27</b>
<b>VALOR BDI (28.35%):</b>	<b>21,04</b>
<b>QUANTIDADE:</b>	<b>26,38</b>
<b>TOTAL GERAL:</b>	<b>2.512,96</b>

### S11099 - Revestimento metálico em alumínio composto (Alucobond ou similar) dobrado, e=0,3mm, na cor cobre, 1,00 nx 1,00m, exclusive estrutura metálica - fornecimento e montagem - Obra do Centro de Convenções de Sergipe (m2)

SERVICO	FORTE	UNID	COEFICIENTE	PREÇO UNITÁRIO	TOTAL
I11961 Revestimento metálico em alumínio composto (Alucobond ou similar) dobrado, e=0,3mm, na cor cobre, 1,00 nx 1,00m, exclusive estrutura metálica - fornecimento e montagem	ORSE	m2	1,00000000	236,20	236,20
<b>TOTAL SERVICO:</b>					<b>236,20</b>

<b>VALOR SEM ENCARGOS:</b>	<b>236,20</b>
<b>VALOR ENCARGOS:</b>	<b>0,00</b>
<b>VALOR BDI (28.35%):</b>	<b>66,96</b>
<b>QUANTIDADE:</b>	<b>66,16</b>
<b>TOTAL GERAL:</b>	<b>20.057,07</b>

### COMP-835743 - Estrutura metálica de suporte para ACM (m²)

MAO DE OBRA	FORTE	UNID	COEFICIENTE	PREÇO UNITÁRIO	TOTAL
00025957 MONTADOR DE ESTRUTURAS METALICAS	SINAPI	H	0,13500000	8,99	1,21
00006111 SERVENTE DE OBRAS	SINAPI	H	0,13500000	5,44	0,73
<b>TOTAL MAO DE OBRA:</b>					<b>1,94</b>

## RELATÓRIO ANALÍTICO - COMPOSIÇÕES DE CUSTOS

 <small>Divisão de Engenharia, Arquitetura e Cálculo</small>	<b>OBRA:</b>	Construção da Promotória da Comarca de Maués	<b>DATA :</b> 16/03/2021	<b>L.S. Hora:</b> 86,60%	
	<b>DESCRIÇÃO:</b>	Construção da Promotória de Maués - Modelo 2 Promotória 2021	<b>BDI :</b> 28,35%	<b>L.S. Mês:</b> 49,17%	
	<b>ENDEREÇO:</b>	Rua Guaranópolis S/N.	<b>FORTE</b>	<b>VERSÃO</b>	<b>REF.</b>
	<b>CLIENTE:</b>	Procuradoria Geral de Justiça do Estado do Amazonas	ORSE	2021/05	08/2021
	<b>OBSERVAÇÃO:</b>	Ajustado a Convenção coletiva 2021/2022 - AM000307/2021	SBC	2021/06 - Manaus	06/2021
	<b>UNIDADES:</b>	147.59M <sup>2</sup>	SEDOP	2021/03 COM DESONERAÇÃO	03/2021
	<b>VALOR POR UNIDADE:</b>	R\$ 6.587,36	SICRO	2021/01 COM DESONERAÇÃO	05/2021
		SINAPI	2021/07 COM DESONERAÇÃO	08/2021	
			COMPOSIÇÕES PRÓPRIAS		

MATERIAL		FORTE	UNID	COEFICIENTE	PREÇO UNITÁRIO	TOTAL
I004183	ESTRUTURA METALICA EM TRELICA (4,38kg/m2)	SBC	M2	1,00000000	54,31	54,31
I000334	SOLDA-ELETRODO OK 2245 AWS 7018 3,25mm 1/8"(lata 20kg)	SBC	KG	0,15000000	42,18	6,33
<b>TOTAL MATERIAL:</b>						<b>60,64</b>
<b>VALOR SEM ENCARGOS:</b>						<b>62,58</b>
<b>VALOR ENCARGOS (86.60%):</b>						<b>1,70</b>
<b>VALOR BDI (28.35%):</b>						<b>18,22</b>
<b>QUANTIDADE:</b>						<b>66,16</b>
<b>TOTAL GERAL:</b>						<b>5.458,20</b>

<b>S05045 - Forro de pvc, em placas 1,25 x 0,625, cor branca ou palha, marca Medabil ou similar, inclusive estrutura de fixação (perfis), instalado (m2)</b>						
MATERIAL		FORTE	UNID	COEFICIENTE	PREÇO UNITÁRIO	TOTAL
I04949	Forro de pvc, em placas 1,25 x 0,625, cor branca ou palha, marca Medabil ou similar, inclusive estrutura de fixação (perfis)	ORSE	m2	1,10000000	132,90	146,19
<b>TOTAL MATERIAL:</b>						<b>146,19</b>
<b>VALOR SEM ENCARGOS:</b>						<b>146,19</b>
<b>VALOR ENCARGOS:</b>						<b>0,00</b>
<b>VALOR BDI (28.35%):</b>						<b>41,44</b>
<b>QUANTIDADE:</b>						<b>147,59</b>
<b>TOTAL GERAL:</b>						<b>27.692,31</b>

<b>100675 - KIT DE PORTA-PRONTA DE MADEIRA EM ACABAMENTO MELAMÍNICO BRANCO, FOLHA LEVE OU MÉDIA, 90X210, EXCLUSIVE FECHADURA, FIXAÇÃO COM PREENCHIMENTO TOTAL DE ESPUMA EXPANSIVA - FORNECIMENTO E INSTALAÇÃO. AF_12/2019 (UN)</b>						
MATERIAL		FORTE	UNID	COEFICIENTE	PREÇO UNITÁRIO	TOTAL
00038124	ESPUMA EXPANSIVA DE POLIURETANO, APLICACAO MANUAL - 500 ML	SINAPI	UN	1,16200000	22,77	26,46
00039493	KIT PORTA PRONTA DE MADEIRA, FOLHA MEDIA (NBR 15930) DE 900 X 2100 MM, DE 35 MM A 40 MM DE ESPESSURA, NUCLEO SEMI-SOLIDO (SARRAFEADO), ESTRUTURA USINADA PARA FECHADURA, CAPA LISA EM HDF, ACABAMENTO MELAMINICO BRANCO (INCLUI MARCO, ALIZARES E DOBRADICAS)	SINAPI	UN	1,00000000	463,09	463,09
<b>TOTAL MATERIAL:</b>						<b>489,55</b>

SERVICO		FORTE	UNID	COEFICIENTE	PREÇO UNITÁRIO	TOTAL
88261	CARPINTEIRO DE ESQUADRIA COM ENCARGOS COMPLEMENTARES	SINAPI	H	0,68700000	8,99	6,18
88316	SERVENTE COM ENCARGOS COMPLEMENTARES	SINAPI	H	0,33400000	5,44	1,82
<b>TOTAL SERVICOS:</b>						<b>8,00</b>
<b>VALOR SEM ENCARGOS:</b>						<b>497,55</b>
<b>VALOR ENCARGOS (86.60%):</b>						<b>6,92</b>
<b>VALOR BDI (28.35%):</b>						<b>143,02</b>
<b>QUANTIDADE:</b>						<b>6,00</b>
<b>TOTAL GERAL:</b>						<b>3.884,94</b>

<b>90790 - KIT DE PORTA-PRONTA DE MADEIRA EM ACABAMENTO MELAMÍNICO BRANCO, FOLHA LEVE OU MÉDIA, 80X210CM, EXCLUSIVE FECHADURA, FIXAÇÃO COM PREENCHIMENTO PARCIAL DE ESPUMA EXPANSIVA - FORNECIMENTO E INSTALAÇÃO. AF_12/2019 (UN)</b>						
MATERIAL		FORTE	UNID	COEFICIENTE	PREÇO UNITÁRIO	TOTAL

## RELATÓRIO ANALÍTICO - COMPOSIÇÕES DE CUSTOS

 <small>Divisão de Engenharia, Arquitetura e Cálculo</small>	<b>OBRA:</b>	Construção da Promotória da Comarca de Maués	<b>DATA :</b> 16/03/2021	<b>L.S. Hora:</b> 86,60%	
	<b>DESCRIÇÃO:</b>	Construção da Promotória de Maués - Modelo 2 Promotória 2021	<b>BDI :</b> 28,35%	<b>L.S. Mês:</b> 49,17%	
	<b>ENDEREÇO:</b>	Rua Guaranópolis S/N.	<b>FONTE</b>	<b>VERSÃO</b>	<b>REF.</b>
	<b>CLIENTE:</b>	Procuradoria Geral de Justiça do Estado do Amazonas	ORSE	2021/05	08/2021
	<b>OBSERVAÇÃO:</b>	Ajustado a Convenção coletiva 2021/2022 - AM000307/2021	SBC	2021/06 - Manaus	06/2021
	<b>UNIDADES:</b>	147.59M <sup>2</sup>	SEDOP	2021/03 COM DESONERAÇÃO	03/2021
	<b>VALOR POR UNIDADE:</b>	R\$ 6.587,36	SICRO	2021/01 COM DESONERAÇÃO	05/2021
		SINAPI	2021/07 COM DESONERAÇÃO	08/2021	
			COMPOSIÇÕES PRÓPRIAS		

00038124	ESPUMA EXPANSIVA DE POLIURETANO, APLICACAO MANUAL - 500 ML	SINAPI	UN	0,38600000	22,77	8,79
00039492	KIT PORTA PRONTA DE MADEIRA, FOLHA MEDIA (NBR 15930) DE 800 X 2100 MM, DE 35 MM A 40 MM DE ESPESSURA, NUCLEO SEMI-SOLIDO (SARRAFEADO), ESTRUTURA USINADA PARA FECHADURA, CAPA LISA EM HDF, ACABAMENTO MELAMINICO BRANCO (INCLUI MARCO, ALIZARES E DOBRADICAS)	SINAPI	UN	1,00000000	431,75	431,75
<b>TOTAL MATERIAL:</b>						<b>440,54</b>

SERVICO	FONTE	UNID	COEFICIENTE	PREÇO UNITÁRIO	TOTAL	
88261	CARPINTEIRO DE ESQUADRIA COM ENCARGOS COMPLEMENTARES	SINAPI	H	0,55500000	8,99	4,99
88316	SERVENTE COM ENCARGOS COMPLEMENTARES	SINAPI	H	0,27800000	5,44	1,51
<b>TOTAL SERVICOS:</b>					<b>6,50</b>	

<b>VALOR SEM ENCARGOS:</b>	<b>447,04</b>
<b>VALOR ENCARGOS (86.60%):</b>	<b>5,63</b>
<b>VALOR BDI (28.35%):</b>	<b>128,33</b>
<b>QUANTIDADE:</b>	<b>4,00</b>
<b>TOTAL GERAL:</b>	<b>2.324,00</b>

### COMP-822030 - PORTA COMPLETA MADEIRA 1 FL.0,90x2,10m-CORRER-LISA (un)

MATERIAL	FONTE	UNID	COEFICIENTE	PREÇO UNITÁRIO	TOTAL	
I008646	FECHADURA EXTERNA BICO DE PAPAGAIO PARA PORTAS DE CORRER, AROUCA FECHADURAS, 6917-Z-FC, CROMADO	SBC	UN	1,00000000	119,90	119,90
<b>TOTAL MATERIAL:</b>					<b>119,90</b>	

SERVICO	FONTE	UNID	COEFICIENTE	PREÇO UNITÁRIO	TOTAL	
110181	PORTA COMPLETA MADEIRA 1 FL.0,90x2,10m-CORRER-LISA	SBC	UN	1,00000000	1.178,33	1.178,33
<b>TOTAL SERVICOS:</b>					<b>1.178,33</b>	

<b>VALOR SEM ENCARGOS:</b>	<b>1.298,23</b>
<b>VALOR ENCARGOS (86.60%):</b>	<b>212,63</b>
<b>VALOR BDI (28.35%):</b>	<b>428,33</b>
<b>QUANTIDADE:</b>	<b>1,00</b>
<b>TOTAL GERAL:</b>	<b>1.939,19</b>

### 90831 - FECHADURA DE EMBUTIR PARA PORTA DE BANHEIRO, COMPLETA, ACABAMENTO PADRÃO MÉDIO, INCLUSO EXECUÇÃO DE FURO - FORNECIMENTO E INSTALAÇÃO. AF\_12/2019 (UN)

MATERIAL	FONTE	UNID	COEFICIENTE	PREÇO UNITÁRIO	TOTAL	
00003099	FECHADURA ROSETA REDONDA PARA PORTA DE BANHEIRO, EM ACO INOX (MAQUINA, TESTA E CONTRA-TESTA) E EM ZAMAC (MACANETA, LINGUETA E TRINCOS) COM ACABAMENTO CROMADO, MAQUINA DE 55 MM, INCLUINDO CHAVE TIPO TRANQUETA	SINAPI	CJ	1,00000000	75,56	75,56
<b>TOTAL MATERIAL:</b>					<b>75,56</b>	

SERVICO	FONTE	UNID	COEFICIENTE	PREÇO UNITÁRIO	TOTAL	
88261	CARPINTEIRO DE ESQUADRIA COM ENCARGOS COMPLEMENTARES	SINAPI	H	0,76700000	8,99	6,90
88316	SERVENTE COM ENCARGOS COMPLEMENTARES	SINAPI	H	0,38400000	5,44	2,09
<b>TOTAL SERVICOS:</b>					<b>8,99</b>	

<b>VALOR SEM ENCARGOS:</b>	<b>84,55</b>
----------------------------	--------------

## RELATÓRIO ANALÍTICO - COMPOSIÇÕES DE CUSTOS

 Divisão de Engenharia, Arquitetura e Cálculo	<b>OBRA:</b>	Construção da Promotória da Comarca de Maués	<b>DATA:</b> 16/03/2021	<b>L.S. Hora:</b> 86,60%	
	<b>DESCRIÇÃO:</b>	Construção da Promotória de Maués - Modelo 2 Promotória 2021	<b>BDI:</b> 28,35%	<b>L.S. Mês:</b> 49,17%	
	<b>ENDEREÇO:</b>	Rua Guaranópolis S/N.	<b>FONTE</b>	<b>VERSÃO</b>	<b>REF.</b>
	<b>CLIENTE:</b>	Procuradoria Geral de Justiça do Estado do Amazonas	ORSE	2021/05	08/2021
	<b>OBSERVAÇÃO:</b>	Ajustado a Convenção coletiva 2021/2022 - AM000307/2021	SBC	2021/06 - Manaus	06/2021
	<b>UNIDADES:</b>	147.59M <sup>2</sup>	SEDOP	2021/03 COM DESONERAÇÃO	03/2021
	<b>VALOR POR UNIDADE:</b>	R\$ 6.587,36	SICRO	2021/01 COM DESONERAÇÃO	05/2021
		SINAPI	2021/07 COM DESONERAÇÃO	08/2021	
			COMPOSIÇÕES PRÓPRIAS		

<b>VALOR ENCARGOS (86.60%):</b>	<b>7,78</b>
<b>VALOR BDI (28.35%):</b>	<b>26,18</b>
<b>QUANTIDADE:</b>	<b>4,00</b>
<b>TOTAL GERAL:</b>	<b>474,04</b>

### 91306 - FECHADURA DE EMBUTIR PARA PORTAS INTERNAS, COMPLETA, ACABAMENTO PADRÃO MÉDIO, COM EXECUÇÃO DE FURO - FORNECIMENTO E INSTALAÇÃO. AF\_12/2019 (UN)

MATERIAL		FONTE	UNID	COEFICIENTE	PREÇO UNITÁRIO	TOTAL
00003093	FECHADURA ROSETA REDONDA PARA PORTA INTERNA, EM ACO INOX (MAQUINA, TESTA E CONTRA-TESTA) E EM ZAMAC (MACANETA, LINGUETA E TRINCOS) COM ACABAMENTO CROMADO, MAQUINA DE 55 MM, INCLUINDO CHAVE TIPO INTERNA	SINAPI	CJ	1,00000000	75,56	75,56
<b>TOTAL MATERIAL:</b>						<b>75,56</b>

SERVICO		FONTE	UNID	COEFICIENTE	PREÇO UNITÁRIO	TOTAL
88261	CARPINTEIRO DE ESQUADRIA COM ENCARGOS COMPLEMENTARES	SINAPI	H	0,76700000	8,99	6,90
88316	SERVENTE COM ENCARGOS COMPLEMENTARES	SINAPI	H	0,38400000	5,44	2,09
<b>TOTAL SERVICO:</b>						<b>8,99</b>

<b>VALOR SEM ENCARGOS:</b>	<b>84,55</b>
<b>VALOR ENCARGOS (86.60%):</b>	<b>7,78</b>
<b>VALOR BDI (28.35%):</b>	<b>26,18</b>
<b>QUANTIDADE:</b>	<b>6,00</b>
<b>TOTAL GERAL:</b>	<b>711,06</b>

### 102185 - PORTA DE ABRIR COM MOLA HIDRÁULICA, EM VIDRO TEMPERADO, 2 FOLHAS DE 90X210 CM, ESPESSURA DD 10MM, INCLUSIVE ACESSÓRIOS. AF\_01/2021 (UN)

MATERIAL		FONTE	UNID	COEFICIENTE	PREÇO UNITÁRIO	TOTAL
00003104	CONJ. DE FERRAGENS PARA PORTA DE VIDRO TEMPERADO, EM ZAMAC CROMADO, CONTEMPLANDO: DOBRADICA INF.; DOBRADICA SUP.; PIVO PARA DOBRADICA INF.; PIVO PARA DOBRADICA SUP.; FECHADURA CENTRAL EM ZAMC CROMADO; CONTRA FECHADURA DE PRESSAO	SINAPI	CJ	2,00000000	97,15	194,30
00011499	MOLA HIDRAULICA DE PISO, PARA PORTAS DE ATE 1100 MM E PESO DE ATE 120 KG, COM CORPO EM ACO INOX	SINAPI	UN	2,00000000	523,55	1.047,10
00005031	VIDRO TEMPERADO INCOLOR PARA PORTA DE ABRIR, E = 10 MM (SEM FERRAGENS E SEM COLOCACAO)	SINAPI	M2	3,78000000	555,00	2.097,90
<b>TOTAL MATERIAL:</b>						<b>3.339,30</b>

SERVICO		FONTE	UNID	COEFICIENTE	PREÇO UNITÁRIO	TOTAL
88316	SERVENTE COM ENCARGOS COMPLEMENTARES	SINAPI	H	6,57000000	5,44	35,74
88325	VIDRACEIRO COM ENCARGOS COMPLEMENTARES	SINAPI	H	6,76000000	7,37	49,82
<b>TOTAL SERVICO:</b>						<b>85,56</b>

<b>VALOR SEM ENCARGOS:</b>	<b>3.424,86</b>
<b>VALOR ENCARGOS (86.60%):</b>	<b>74,08</b>
<b>VALOR BDI (28.35%):</b>	<b>991,95</b>
<b>QUANTIDADE:</b>	<b>1,00</b>
<b>TOTAL GERAL:</b>	<b>4.490,89</b>



## RELATÓRIO ANALÍTICO - COMPOSIÇÕES DE CUSTOS

 <small>Divisão de Engenharia, Arquitetura e Cálculo</small>	<b>OBRA:</b>	Construção da Promotória da Comarca de Maués	<b>DATA :</b> 16/03/2021	<b>L.S. Hora:</b> 86,60%	
	<b>DESCRIÇÃO:</b>	Construção da Promotória de Maués - Modelo 2 Promotória 2021	<b>BDI :</b> 28,35%	<b>L.S. Mês:</b> 49,17%	
	<b>ENDEREÇO:</b>	Rua Guaránópolis S/N.	<b>FORTE</b>	<b>VERSÃO</b>	<b>REF.</b>
	<b>CLIENTE:</b>	Procuradoria Geral de Justiça do Estado do Amazonas	ORSE	2021/05	08/2021
	<b>OBSERVAÇÃO:</b>	Ajustado a Convenção coletiva 2021/2022 - AM000307/2021	SBC	2021/06 - Manaus	06/2021
	<b>UNIDADES:</b>	147.59M <sup>2</sup>	SEDOP	2021/03 COM DESONERAÇÃO	03/2021
	<b>VALOR POR UNIDADE:</b>	R\$ 6.587,36	SICRO	2021/01 COM DESONERAÇÃO	05/2021
		SINAPI	2021/07 COM DESONERAÇÃO	08/2021	
			COMPOSIÇÕES PRÓPRIAS		

### 102184 - PORTA DE ABRIR COM MOLA HIDRÁULICA, EM VIDRO TEMPERADO, 90X210 CM, ESPESSURA 10 MM, INCLUSIVE ACESSÓRIOS. AF\_01/2021 (UN)

MATERIAL		FORTE	UNID	COEFICIENTE	PREÇO UNITÁRIO	TOTAL
00003104	CONJ. DE FERRAGENS PARA PORTA DE VIDRO TEMPERADO, EM ZAMAC CROMADO, CONTEMPLANDO: DOBRADICA INF.; DOBRADICA SUP.; PIVO PARA DOBRADICA INF.; PIVO PARA DOBRADICA SUP.; FECHADURA CENTRAL EM ZAMC CROMADO; CONTRA FECHADURA DE PRESSAO	SINAPI	CJ	1,00000000	97,15	97,15
00011499	MOLA HIDRAULICA DE PISO, PARA PORTAS DE ATE 1100 MM E PESO DE ATE 120 KG, COM CORPO EM ACO INOX	SINAPI	UN	1,00000000	523,55	523,55
00005031	VIDRO TEMPERADO INCOLOR PARA PORTA DE ABRIR, E = 10 MM (SEM FERRAGENS E SEM COLOCACAO)	SINAPI	M2	1,89000000	555,00	1.048,95
<b>TOTAL MATERIAL:</b>						<b>1.669,65</b>

SERVICO		FORTE	UNID	COEFICIENTE	PREÇO UNITÁRIO	TOTAL
88316	SERVENTE COM ENCARGOS COMPLEMENTARES	SINAPI	H	3,16200000	5,44	17,20
88325	VIDRACEIRO COM ENCARGOS COMPLEMENTARES	SINAPI	H	3,25300000	7,37	23,97
<b>TOTAL SERVICOS:</b>						<b>41,17</b>

<b>VALOR SEM ENCARGOS:</b>	<b>1.710,82</b>
<b>VALOR ENCARGOS (86.60%):</b>	<b>35,65</b>
<b>VALOR BDI (28.35%):</b>	<b>495,12</b>
<b>QUANTIDADE:</b>	<b>1,00</b>
<b>TOTAL GERAL:</b>	<b>2.241,59</b>

### COMP-943753 - CABINE ECLUSA DE VIDRO TEMPERADO 10mm, INCLUINDO PORTA (un)

GERAL		FORTE	UNID	COEFICIENTE	PREÇO UNITÁRIO	TOTAL
INS-398830	CAIXA PORTA OBJETO PARA BANCO DE ACRÍLICO FUMMÉ 0,40 X 0,30 CM	PRÓPRIA	UN	1,00000000	700,00	700,00
<b>TOTAL GERAL:</b>						<b>700,00</b>

MAO DE OBRA		FORTE	UNID	COEFICIENTE	PREÇO UNITÁRIO	TOTAL
00006111	SERVENTE DE OBRAS	SINAPI	H	3,20000000	5,44	17,41
00010489	VIDRACEIRO	SINAPI	H	5,20000000	7,37	38,32
<b>TOTAL MAO DE OBRA:</b>						<b>55,73</b>

MATERIAL		FORTE	UNID	COEFICIENTE	PREÇO UNITÁRIO	TOTAL
00003104	CONJ. DE FERRAGENS PARA PORTA DE VIDRO TEMPERADO, EM ZAMAC CROMADO, CONTEMPLANDO: DOBRADICA INF.; DOBRADICA SUP.; PIVO PARA DOBRADICA INF.; PIVO PARA DOBRADICA SUP.; FECHADURA CENTRAL EM ZAMC CROMADO; CONTRA FECHADURA DE PRESSAO	SINAPI	CJ	1,00000000	97,15	97,15
00011499	MOLA HIDRAULICA DE PISO, PARA PORTAS DE ATE 1100 MM E PESO DE ATE 120 KG, COM CORPO EM ACO INOX	SINAPI	UN	1,00000000	523,55	523,55
00010507	VIDRO TEMPERADO INCOLOR E = 10 MM, SEM COLOCACAO	SINAPI	M2	3,57000000	513,12	1.831,84
00005031	VIDRO TEMPERADO INCOLOR PARA PORTA DE ABRIR, E = 10 MM (SEM FERRAGENS E SEM COLOCACAO)	SINAPI	M2	1,89000000	555,00	1.048,95
<b>TOTAL MATERIAL:</b>						<b>3.501,49</b>

<b>VALOR SEM ENCARGOS:</b>	<b>4.257,22</b>
<b>VALOR ENCARGOS (86.60%):</b>	<b>48,25</b>
<b>VALOR BDI (28.35%):</b>	<b>1.220,60</b>
<b>QUANTIDADE:</b>	<b>1,00</b>

## RELATÓRIO ANALÍTICO - COMPOSIÇÕES DE CUSTOS

 Divisão de Engenharia, Arquitetura e Cálculo	<b>OBRA:</b>	Construção da Promotória da Comarca de Maués	<b>DATA:</b> 16/03/2021	<b>L.S. Hora:</b> 86,60%	
	<b>DESCRIÇÃO:</b>	Construção da Promotória de Maués - Modelo 2 Promotória 2021	<b>BDI:</b> 28,35%	<b>L.S. Mês:</b> 49,17%	
	<b>ENDEREÇO:</b>	Rua Guaranópolis S/N.	<b>FORTE</b>	<b>VERSÃO</b>	<b>REF.</b>
	<b>CLIENTE:</b>	Procuradoria Geral de Justiça do Estado do Amazonas	ORSE	2021/05	08/2021
	<b>OBSERVAÇÃO:</b>	Ajustado a Convenção coletiva 2021/2022 - AM000307/2021	SBC	2021/06 - Manaus	06/2021
	<b>UNIDADES:</b>	147,59M <sup>2</sup>	SEDOP	2021/03 COM DESONERAÇÃO	03/2021
	<b>VALOR POR UNIDADE:</b>	R\$ 6.587,36	SICRO	2021/01 COM DESONERAÇÃO	05/2021
		SINAPI	2021/07 COM DESONERAÇÃO	08/2021	
			COMPOSIÇÕES PRÓPRIAS		

<b>TOTAL GERAL:</b>	<b>5.526,07</b>
---------------------	-----------------

### CP-6048-74136/003 - PORTA DE AÇO CHAPA 24, DE ENROLAR, RAIADA TRANVISION, LARGA COM ACABAMENTO EM PINTURA ELETROSTÁTICA AUTOMÁTICA (M2)

MAO DE OBRA	FORTE	UNID	COEFICIENTE	PREÇO UNITÁRIO	TOTAL
00002436   ELETRICISTA	SINAPI	H	0,35000000	8,41	2,94
00004750   PEDREIRO	SINAPI	H	0,35000000	7,37	2,58
00004783   PINTOR	SINAPI	H	0,45000000	7,37	3,32
00006110   SERRALHEIRO	SINAPI	H	1,80000000	11,68	21,02
00006111   SERVENTE DE OBRAS	SINAPI	H	2,70000000	5,44	14,69
<b>TOTAL MAO DE OBRA:</b>					<b>44,55</b>

MATERIAL	FORTE	UNID	COEFICIENTE	PREÇO UNITÁRIO	TOTAL
I028090   ACIONADOR DE FECHADURA ELETRICA 12V POR CONTROLE REMOTO AGL	SBC	UN	0,25000000	85,00	21,25
I03025   Bucha de plástico S12 com parafuso - cartela com 2 conjuntos	ORSE	cj	2,00000000	2,20	4,40
00021127   FITA ISOLANTE ADESIVA ANTICHAMA, USO ATE 750 V, EM ROLO DE 19 MM X 5 M	SINAPI	UN	0,17000000	3,13	0,53
I03024   Motor elétrico trifásico, baixa rotação, 1/2CV	ORSE	un	1,00000000	286,60	286,60
00011149   PRIMER EPOXI	SINAPI	GL	0,07200000	169,62	12,21
00005318   SOLVENTE DILUENTE A BASE DE AGUARRAS	SINAPI	L	0,03000000	11,99	0,36
00000154   TINTA / REVESTIMENTO A BASE DE RESINA EPOXI COM ALCATRAO, BICOMPONENTE	SINAPI	L	0,14800000	47,75	7,07
<b>TOTAL MATERIAL:</b>					<b>332,42</b>

SERVICO	FORTE	UNID	COEFICIENTE	PREÇO UNITÁRIO	TOTAL
88627   ARGAMASSA TRAÇO 1:0,5:4,5 (EM VOLUME DE CIMENTO, CAL E AREIA MÉDIA ÚMIDA) PARA ASSENTAMENTO DE ALVENARIA, PREPARO MANUAL. AF_08/2019	SINAPI	M3	0,00600000	617,78	3,71
<b>TOTAL SERVICOS:</b>					<b>3,71</b>

SERVICOS TERCEIROS	FORTE	UNID	COEFICIENTE	PREÇO UNITÁRIO	TOTAL
00004910   PORTA DE ENROLAR MANUAL COMPLETA, PERFIL MEIA CANA CEGA, EM AÇO GALVANIZADO NATURAL, CHAPA NUMERO 24 (SEM INSTALACAO)	SINAPI	M2	1,00000000	427,68	427,68
<b>TOTAL SERVICOS TERCEIROS:</b>					<b>427,68</b>

<b>VALOR SEM ENCARGOS:</b>	<b>808,36</b>
<b>VALOR ENCARGOS (86.60%):</b>	<b>38,81</b>
<b>VALOR BDI (28.35%):</b>	<b>240,17</b>
<b>QUANTIDADE:</b>	<b>5,61</b>
<b>TOTAL GERAL:</b>	<b>6.099,98</b>

### 91341 - PORTA EM ALUMÍNIO DE ABRIR TIPO VENEZIANA COM GUARNIÇÃO, FIXAÇÃO COM PARAFUSOS - FORNECIMENTO E INSTALAÇÃO. AF\_12/2019 (M2)

MATERIAL	FORTE	UNID	COEFICIENTE	PREÇO UNITÁRIO	TOTAL
00007568   BUCHA DE NYLON SEM ABA S10, COM PARAFUSO DE 6,10 X 65 MM EM AÇO ZINCADO COM ROSCA SOBERBA, CABECA CHATA E FENDA PHILLIPS	SINAPI	UN	4,81660000	0,73	3,52
00036888   GUARNICAO/MOLDURA DE ACABAMENTO PARA ESQUADRIA DE ALUMINIO ANODIZADO NATURAL, PARA 1 FACE	SINAPI	M	6,85040000	8,45	57,89

## RELATÓRIO ANALÍTICO - COMPOSIÇÕES DE CUSTOS

 Divisão de Engenharia, Arquitetura e Cálculo	<b>OBRA:</b>	Construção da Promotória da Comarca de Maués	<b>DATA:</b> 16/03/2021	<b>L.S. Hora:</b> 86,60%	
	<b>DESCRIÇÃO:</b>	Construção da Promotória de Maués - Modelo 2 Promotória 2021	<b>BDI:</b> 28,35%	<b>L.S. Mês:</b> 49,17%	
	<b>ENDEREÇO:</b>	Rua Guaranópolis S/N.	<b>FORTE</b>	<b>VERSÃO</b>	<b>REF.</b>
	<b>CLIENTE:</b>	Procuradoria Geral de Justiça do Estado do Amazonas	ORSE	2021/05	08/2021
	<b>OBSERVAÇÃO:</b>	Ajustado a Convenção coletiva 2021/2022 - AM000307/2021	SBC	2021/06 - Manaus	06/2021
	<b>UNIDADES:</b>	147,59M <sup>2</sup>	SEDOP	2021/03 COM DESONERAÇÃO	03/2021
	<b>VALOR POR UNIDADE:</b>	R\$ 6.587,36	SICRO	2021/01 COM DESONERAÇÃO	05/2021
		SINAPI	2021/07 COM DESONERAÇÃO	08/2021	
			COMPOSIÇÕES PRÓPRIAS		

00039025	PORTA DE ABRIR EM ALUMINIO TIPO VENEZIANA, ACABAMENTO ANODIZADO NATURAL, SEM GUARNICAO/ALIZAR/VISTA, 87 X 210 CM	SINAPI	UN	0,54730000	599,88	328,31
00000142	SELANTE ELASTICO MONOCOMPONENTE A BASE DE POLIURETANO (PU) PARA JUNTAS DIVERSAS	SINAPI	310ML	0,88290000	22,59	19,94
<b>TOTAL MATERIAL:</b>						<b>409,66</b>

SERVICO	FONTE	UNID	COEFICIENTE	PREÇO UNITÁRIO	TOTAL
88309	PEDREIRO COM ENCARGOS COMPLEMENTARES	SINAPI	H	0,38260000	2,82
88316	SERVENTE COM ENCARGOS COMPLEMENTARES	SINAPI	H	0,19100000	1,04
<b>TOTAL SERVICOS:</b>					<b>3,86</b>

<b>VALOR SEM ENCARGOS:</b>	<b>413,52</b>
<b>VALOR ENCARGOS (86.60%):</b>	<b>3,34</b>
<b>VALOR BDI (28.35%):</b>	<b>118,18</b>
<b>QUANTIDADE:</b>	<b>2,16</b>
<b>TOTAL GERAL:</b>	<b>1.155,69</b>

### COMP-807451 - PAINEL DE VIDRO FIXO TEMPERADO FUMMÊ 10MM, INCLUSIVE FERRAGEM, MONTAGEM E INSTALAÇÃO (M<sup>2</sup>)

MAO DE OBRA	FONTE	UNID	COEFICIENTE	PREÇO UNITÁRIO	TOTAL
00006111	SERVENTE DE OBRAS	SINAPI	H	1,00000000	5,44
00010489	VIDRACEIRO	SINAPI	H	1,00000000	7,37
<b>TOTAL MAO DE OBRA:</b>					<b>12,81</b>

MATERIAL	FONTE	UNID	COEFICIENTE	PREÇO UNITÁRIO	TOTAL
INS-941533	INSULFILM ANTI-VANDALISMO PS 4000	PRÓPRIA	M <sup>2</sup>	1,00000000	90,00
I017266	VIDRO TEMPERADO INCOLOR 10mm	SBC	M2	1,00000000	371,00
<b>TOTAL MATERIAL:</b>					<b>461,00</b>

SERVICO	FONTE	UNID	COEFICIENTE	PREÇO UNITÁRIO	TOTAL
112700	MOLDURA ALUMINIO ANODIZADO PARA VIDRO TEMPERADO	SBC	M2	1,00000000	614,01
<b>TOTAL SERVICOS:</b>					<b>614,01</b>

<b>VALOR SEM ENCARGOS:</b>	<b>1.087,82</b>
<b>VALOR ENCARGOS (86.60%):</b>	<b>31,86</b>
<b>VALOR BDI (28.35%):</b>	<b>317,43</b>
<b>QUANTIDADE:</b>	<b>1,95</b>
<b>TOTAL GERAL:</b>	<b>2.802,36</b>

### 102163 - INSTALAÇÃO DE VIDRO LISO FUME, E = 4 MM, EM ESQUADRIA DE ALUMÍNIO OU PVC, FIXADO COM BAGUETE. AF\_01/2021\_P (M2)

MATERIAL	FONTE	UNID	COEFICIENTE	PREÇO UNITÁRIO	TOTAL
00039432	FITA DE PAPEL REFORCADA COM LAMINA DE METAL PARA REFORCO DE CANTOS DE CHAPA DE GESSO PARA DRYWALL	SINAPI	M	6,38100000	15,38
00020259	PERFIL DE BORRACHA EPDM MACICO *12 X 15* MM PARA ESQUADRIAS	SINAPI	M	7,28700000	67,77
00011188	VIDRO LISO FUME E = 4MM - SEM COLOCACAO	SINAPI	M2	1,00000000	279,11
<b>TOTAL MATERIAL:</b>					<b>362,26</b>

SERVICO	FONTE	UNID	COEFICIENTE	PREÇO UNITÁRIO	TOTAL
---------	-------	------	-------------	----------------	-------

## RELATÓRIO ANALÍTICO - COMPOSIÇÕES DE CUSTOS

 <small>Divisão de Engenharia, Arquitetura e Cálculo</small>	<b>OBRA:</b>	Construção da Promotória da Comarca de Maués	<b>DATA:</b> 16/03/2021	<b>L.S. Hora:</b> 86,60%	
	<b>DESCRIÇÃO:</b>	Construção da Promotória de Maués - Modelo 2 Promotória 2021	<b>BDI:</b> 28,35%	<b>L.S. Mês:</b> 49,17%	
	<b>ENDEREÇO:</b>	Rua Guaranópolis S/N.	<b>FORTE</b>	<b>VERSÃO</b>	<b>REF.</b>
	<b>CLIENTE:</b>	Procuradoria Geral de Justiça do Estado do Amazonas	ORSE	2021/05	08/2021
	<b>OBSERVAÇÃO:</b>	Ajustado a Convenção coletiva 2021/2022 - AM000307/2021	SBC	2021/06 - Manaus	06/2021
	<b>UNIDADES:</b>	147.59M <sup>2</sup>	SEDOP	2021/03 COM DESONERAÇÃO	03/2021
	<b>VALOR POR UNIDADE:</b>	R\$ 6.587,36	SICRO	2021/01 COM DESONERAÇÃO	05/2021
		SINAPI	2021/07 COM DESONERAÇÃO	08/2021	
			COMPOSIÇÕES PRÓPRIAS		

88316	SERVENTE COM ENCARGOS COMPLEMENTARES	SINAPI	H	0,76100000	5,44	4,14
88325	VIDRACEIRO COM ENCARGOS COMPLEMENTARES	SINAPI	H	0,78300000	7,37	5,77
<b>TOTAL SERVIÇO:</b>						<b>9,91</b>

<b>VALOR SEM ENCARGOS:</b>	<b>372,17</b>
<b>VALOR ENCARGOS (86.60%):</b>	<b>8,58</b>
<b>VALOR BDI (28.35%):</b>	<b>107,94</b>
<b>QUANTIDADE:</b>	<b>24,50</b>
<b>TOTAL GERAL:</b>	<b>11.972,91</b>

### 023387 - FORNECIMENTO DE JANELA DE CORRER EM ALUMINIO NATURAL (M2)

MAO DE OBRA		FORTE	UNID	COEFICIENTE	PREÇO UNITÁRIO	TOTAL
00006110	SERRALHEIRO	SINAPI	H	3,57059845	11,68	41,70
00006111	SERVENTE DE OBRAS	SINAPI	H	3,57059845	5,44	19,42
<b>TOTAL MAO DE OBRA:</b>						<b>61,12</b>

MATERIAL		FORTE	UNID	COEFICIENTE	PREÇO UNITÁRIO	TOTAL
I000002	AREIA GROSSA FORNECIDA EM SACOS (0,013m3=80 Sacos/m3)	SBC	SC	3,06277123	0,78	2,39
I000001	CIMENTO ALTO FORNO CP III 40 NBR 5735	SBC	KG	0,02371179	1,05	0,02
I001324	JANELA DE CORRER DE ALUMINIO NATURAL	SBC	M2	0,98799073	379,94	375,38
<b>TOTAL MATERIAL:</b>						<b>377,79</b>

<b>VALOR SEM ENCARGOS:</b>	<b>438,91</b>
<b>VALOR ENCARGOS (86.60%):</b>	<b>52,93</b>
<b>VALOR BDI (28.35%):</b>	<b>139,44</b>
<b>QUANTIDADE:</b>	<b>21,84</b>
<b>TOTAL GERAL:</b>	<b>13.787,16</b>

### 023390 - FORNECIMENTO JANELA ALUMINIO MAXIM-AIR CONVENCIONAL (M2)

MAO DE OBRA		FORTE	UNID	COEFICIENTE	PREÇO UNITÁRIO	TOTAL
00004750	PEDREIRO	SINAPI	H	0,89375380	7,37	6,59
00006110	SERRALHEIRO	SINAPI	H	1,09969707	11,68	12,84
00006111	SERVENTE DE OBRAS	SINAPI	H	1,09969707	5,44	5,98
00006111	SERVENTE DE OBRAS	SINAPI	H	0,43987883	5,44	2,39
<b>TOTAL MAO DE OBRA:</b>						<b>27,80</b>

MATERIAL		FORTE	UNID	COEFICIENTE	PREÇO UNITÁRIO	TOTAL
I000100	AREIA GROSSA LAVADA	SBC	M3	0,00299917	60,00	0,18
I000050	CIMENTO PORTLAND CP III 32RS NBR 11578 (quilo)	SBC	KG	1,19966953	1,04	1,25
I001717	JANELA MAXIM AR EM ALUMINIO NATURAL	SBC	M2	0,99972461	309,90	309,81
<b>TOTAL MATERIAL:</b>						<b>311,24</b>

<b>VALOR SEM ENCARGOS:</b>	<b>339,04</b>
<b>VALOR ENCARGOS (86.60%):</b>	<b>24,08</b>
<b>VALOR BDI (28.35%):</b>	<b>102,94</b>

## RELATÓRIO ANALÍTICO - COMPOSIÇÕES DE CUSTOS

 <small>Divisão de Engenharia, Arquitetura e Cálculo</small>	<b>OBRA:</b>	Construção da Promotória da Comarca de Maués	<b>DATA:</b> 16/03/2021	<b>L.S. Hora:</b> 86,60%	
	<b>DESCRIÇÃO:</b>	Construção da Promotória de Maués - Modelo 2 Promotória 2021	<b>BDI:</b> 28,35%	<b>L.S. Mês:</b> 49,17%	
	<b>ENDEREÇO:</b>	Rua Guaranópolis S/N.	<b>FORTE</b>	<b>VERSÃO</b>	<b>REF.</b>
	<b>CLIENTE:</b>	Procuradoria Geral de Justiça do Estado do Amazonas	ORSE	2021/05	08/2021
	<b>OBSERVAÇÃO:</b>	Ajustado a Convenção coletiva 2021/2022 - AM000307/2021	SBC	2021/06 - Manaus	06/2021
	<b>UNIDADES:</b>	147.59M <sup>2</sup>	SEDOP	2021/03 COM DESONERAÇÃO	03/2021
	<b>VALOR POR UNIDADE:</b>	R\$ 6.587,36	SICRO	2021/01 COM DESONERAÇÃO	05/2021
		SINAPI	2021/07 COM DESONERAÇÃO	08/2021	
			COMPOSIÇÕES PRÓPRIAS		

<b>QUANTIDADE:</b>	<b>2,80</b>
<b>TOTAL GERAL:</b>	<b>1.304,97</b>

### 023310 - FORNECIMENTO E COLOCACAO GRADES DE FERRO EM PORTAS E JANELAS (M2)

MAO DE OBRA		FORTE	UNID	COEFICIENTE	PREÇO UNITÁRIO	TOTAL
00006110	SERRALHEIRO	SINAPI	H	1,88802373	11,68	22,05
00006111	SERVENTE DE OBRAS	SINAPI	H	1,42044746	5,44	7,73
<b>TOTAL MAO DE OBRA:</b>						<b>29,78</b>

MATERIAL		FORTE	UNID	COEFICIENTE	PREÇO UNITÁRIO	TOTAL
I000100	AREIA GROSSA LAVADA	SBC	M3	0,00098437	60,00	0,06
I000050	CIMENTO PORTLAND CP III 32RS NBR 11578 (quilo)	SBC	KG	2,57905221	1,04	2,68
I013844	GRADE DE FERRO TRABALHADA	SBC	M2	0,98437108	298,00	293,34
<b>TOTAL MATERIAL:</b>						<b>296,08</b>

<b>VALOR SEM ENCARGOS:</b>	<b>325,86</b>
<b>VALOR ENCARGOS (86.60%):</b>	<b>25,78</b>
<b>VALOR BDI (28.35%):</b>	<b>99,69</b>
<b>QUANTIDADE:</b>	<b>32,48</b>
<b>TOTAL GERAL:</b>	<b>14.659,20</b>

### COMP-648626 - PELICULA ADESIVA APLICADA EM VIDROS-TIPO INSULFILM ANTI-VANDALISMO (m²)

MAO DE OBRA		FORTE	UNID	COEFICIENTE	PREÇO UNITÁRIO	TOTAL
00010489	VIDRACEIRO	SINAPI	H	1,00000000	7,37	7,37
<b>TOTAL MAO DE OBRA:</b>						<b>7,37</b>

MATERIAL		FORTE	UNID	COEFICIENTE	PREÇO UNITÁRIO	TOTAL
INS-941533	INSULFILM ANTI-VANDALISMO PS 4000	PRÓPRIA	M²	1,00000000	90,00	90,00
<b>TOTAL MATERIAL:</b>						<b>90,00</b>

<b>VALOR SEM ENCARGOS:</b>	<b>97,37</b>
<b>VALOR ENCARGOS (86.60%):</b>	<b>6,38</b>
<b>VALOR BDI (28.35%):</b>	<b>29,41</b>
<b>QUANTIDADE:</b>	<b>26,60</b>
<b>TOTAL GERAL:</b>	<b>3.542,06</b>

### COMP-066495 - Fornecimento e instalação de persianas de PVC texturizado, no modelo vertical, na cor Marfim, com lâminas de 9 mm de largura, acolhíveis e articuláveis para ambos os lados. Com movimento giratório em 180 graus, com trilho de alumínio anodizado, recolhimento das lâminas com corda nylon e corrente de polipropileno (para conexão inferior das lâminas) (m²)

GERAL		FORTE	UNID	COEFICIENTE	PREÇO UNITÁRIO	TOTAL
INS-184946	persianas de PVC texturizado, no modelo vertical, na cor Marfim, com lâminas de 9 cm de largura, acolhíveis e articuláveis para ambos os lados. Com movimento giratório em 180 graus, com trilho de alumínio anodizado, recolhimento das lâminas com corda nylon e corrente de polipropileno (para conexão inferior das lâminas)	PRÓPRIA	M²	1,00000000	114,00	114,00
<b>TOTAL GERAL:</b>						<b>114,00</b>

MAO DE OBRA		FORTE	UNID	COEFICIENTE	PREÇO UNITÁRIO	TOTAL
-------------	--	-------	------	-------------	----------------	-------

## RELATÓRIO ANALÍTICO - COMPOSIÇÕES DE CUSTOS

 <small>Divisão de Engenharia, Arquitetura e Cálculo</small>	<b>OBRA:</b>	Construção da Promotória da Comarca de Maués	<b>DATA :</b> 16/03/2021	<b>L.S. Hora:</b> 86,60%	
	<b>DESCRIÇÃO:</b>	Construção da Promotória de Maués - Modelo 2 Promotória 2021	<b>BDI :</b> 28,35%	<b>L.S. Mês:</b> 49,17%	
	<b>ENDEREÇO:</b>	Rua Guaranópolis S/N.	<b>FORTE</b>	<b>VERSÃO</b>	<b>REF.</b>
	<b>CLIENTE:</b>	Procuradoria Geral de Justiça do Estado do Amazonas	ORSE	2021/05	08/2021
	<b>OBSERVAÇÃO:</b>	Ajustado a Convenção coletiva 2021/2022 - AM000307/2021	SBC	2021/06 - Manaus	06/2021
	<b>UNIDADES:</b>	147.59M <sup>2</sup>	SEDOP	2021/03 COM DESONERAÇÃO	03/2021
	<b>VALOR POR UNIDADE:</b>	R\$ 6.587,36	SICRO	2021/01 COM DESONERAÇÃO	05/2021
		SINAPI	2021/07 COM DESONERAÇÃO	08/2021	
			COMPOSIÇÕES PRÓPRIAS		

00025957	MONTADOR DE ESTRUTURAS METALICAS	SINAPI	H	0,10000000	8,99	0,90
<b>TOTAL MAO DE OBRA:</b>						<b>0,90</b>
<b>VALOR SEM ENCARGOS:</b>						<b>114,90</b>
<b>VALOR ENCARGOS (86.60%):</b>						<b>0,78</b>
<b>VALOR BDI (28.35%):</b>						<b>32,80</b>
<b>QUANTIDADE:</b>						<b>34,58</b>
<b>TOTAL GERAL:</b>						<b>5.134,44</b>

### 190464 - ESPELHO CRISTAL 4mm COM MOLDURA DE ALUMINIO (M2)

MAO DE OBRA		FORTE	UNID	COEFICIENTE	PREÇO UNITÁRIO	TOTAL
00006111	SERVENTE DE OBRAS	SINAPI	H	0,70000000	5,44	3,81
00010489	VIDRACEIRO	SINAPI	H	0,70000000	7,37	5,16
<b>TOTAL MAO DE OBRA:</b>						<b>8,97</b>

MATERIAL		FORTE	UNID	COEFICIENTE	PREÇO UNITÁRIO	TOTAL
I005984	COMPENSADO COMUM TAPUME MADEIRIT 6mm 1,10x2,20m(2,42m2)	SBC	M2	1,05000000	31,77	33,36
I040068	ESPELHO CRISTAL 4mm	SBC	M2	1,00000000	267,55	267,55
I011802	MOLDURA ALUMINIO A28 ANODIZADO 12cm PARA ESPELHO	SBC	M	4,00000000	21,66	86,64
<b>TOTAL MATERIAL:</b>						<b>387,55</b>

<b>VALOR SEM ENCARGOS:</b>	<b>396,52</b>
<b>VALOR ENCARGOS (86.60%):</b>	<b>7,77</b>
<b>VALOR BDI (28.35%):</b>	<b>114,62</b>
<b>QUANTIDADE:</b>	<b>3,47</b>
<b>TOTAL GERAL:</b>	<b>1.800,62</b>

### S02266 - Soleira em granito cinza andorinha, l = 15 cm, e = 2 cm (m)

MAO DE OBRA		FORTE	UNID	COEFICIENTE	PREÇO UNITÁRIO	TOTAL
00004750	PEDREIRO	SINAPI	H	0,60000000	7,37	4,42
<b>TOTAL MAO DE OBRA:</b>						<b>4,42</b>

MATERIAL		FORTE	UNID	COEFICIENTE	PREÇO UNITÁRIO	TOTAL
I02030	Soleira granito polido cinza andorinha 15 x 2cm	ORSE	m	1,00000000	52,67	52,67
<b>TOTAL MATERIAL:</b>						<b>52,67</b>

SERVICO		FORTE	UNID	COEFICIENTE	PREÇO UNITÁRIO	TOTAL
S01906	Argamassa cimento e areia traço t-4 (1:5) - 1 saco cimento 50kg / 5 padiolas areia dim. 0,35x0,45x0,23m - Confecção mecânica e transporte	ORSE	m3	0,00200000	332,68	0,67
<b>TOTAL SERVICO:</b>						<b>0,67</b>

<b>VALOR SEM ENCARGOS:</b>	<b>57,76</b>
<b>VALOR ENCARGOS (86.60%):</b>	<b>3,86</b>
<b>VALOR BDI (28.35%):</b>	<b>17,47</b>
<b>QUANTIDADE:</b>	<b>12,79</b>
<b>TOTAL GERAL:</b>	<b>1.011,56</b>

## RELATÓRIO ANALÍTICO - COMPOSIÇÕES DE CUSTOS

 <small>Divisão de Engenharia, Arquitetura e Cálculo</small>	<b>OBRA:</b>	Construção da Promotória da Comarca de Maués	<b>DATA:</b> 16/03/2021	<b>L.S. Hora:</b> 86,60%	
	<b>DESCRIÇÃO:</b>	Construção da Promotória de Maués - Modelo 2 Promotória 2021	<b>BDI:</b> 28,35%	<b>L.S. Mês:</b> 49,17%	
	<b>ENDEREÇO:</b>	Rua Guaranópolis S/N.	<b>FONTE</b>	<b>VERSÃO</b>	<b>REF.</b>
	<b>CLIENTE:</b>	Procuradoria Geral de Justiça do Estado do Amazonas	ORSE	2021/05	08/2021
	<b>OBSERVAÇÃO:</b>	Ajustado a Convenção coletiva 2021/2022 - AM000307/2021	SBC	2021/06 - Manaus	06/2021
	<b>UNIDADES:</b>	147.59M <sup>2</sup>	SEDOP	2021/03 COM DESONERAÇÃO	03/2021
	<b>VALOR POR UNIDADE:</b>	R\$ 6.587,36	SICRO	2021/01 COM DESONERAÇÃO	05/2021
		SINAPI	2021/07 COM DESONERAÇÃO	08/2021	
			COMPOSIÇÕES PRÓPRIAS		

### 190404 - BANCADA EM GRANITO PRETO SAO GABRIEL 3cm (M2)

MAO DE OBRA		FONTE	UNID	COEFICIENTE	PREÇO UNITÁRIO	TOTAL
00004755	MARMORISTA / GRANITEIRO	SINAPI	H	0,80000000	8,99	7,19
00006111	SERVENTE DE OBRAS	SINAPI	H	0,80000000	5,44	4,35
<b>TOTAL MAO DE OBRA:</b>						<b>11,54</b>

MATERIAL		FONTE	UNID	COEFICIENTE	PREÇO UNITÁRIO	TOTAL
I004612	APOIO EM MAO FRANCESA EM ACO INOXIDAVEL 304 30cm	SBC	UN	2,00000000	80,00	160,00
I000100	AREIA GROSSA LAVADA	SBC	M3	0,00100000	60,00	0,06
I000050	CIMENTO PORTLAND CP III 32RS NBR 11578 (quilo)	SBC	KG	4,60000000	1,04	4,78
I010434	GRANITO PRETO SAO GABRIEL 3cm	SBC	M2	1,05000000	380,00	399,00
<b>TOTAL MATERIAL:</b>						<b>563,84</b>

<b>VALOR SEM ENCARGOS:</b>	<b>575,38</b>
<b>VALOR ENCARGOS (86.60%):</b>	<b>10,00</b>
<b>VALOR BDI (28.35%):</b>	<b>165,96</b>
<b>QUANTIDADE:</b>	<b>1,71</b>
<b>TOTAL GERAL:</b>	<b>1.284,79</b>

### S01488 - Torneira de bóia p/caixa d'agua em pvc d = 1/2" (un)

MAO DE OBRA		FONTE	UNID	COEFICIENTE	PREÇO UNITÁRIO	TOTAL
00002696	ENCANADOR OU BOMBEIRO HIDRAULICO	SINAPI	H	0,28000000	7,37	2,06
00006111	SERVENTE DE OBRAS	SINAPI	H	0,28000000	5,44	1,52
<b>TOTAL MAO DE OBRA:</b>						<b>3,58</b>

MATERIAL		FONTE	UNID	COEFICIENTE	PREÇO UNITÁRIO	TOTAL
I00981	Fita veda rosca 18mm	ORSE	m	0,47000000	0,27	0,13
I11829S	Torneira de boia convencional para caixa d'agua, 1/2", com haste e torneira metalicos e balao plastico	ORSE	un	1,00000000	13,60	13,60
<b>TOTAL MATERIAL:</b>						<b>13,73</b>

<b>VALOR SEM ENCARGOS:</b>	<b>17,31</b>
<b>VALOR ENCARGOS (86.60%):</b>	<b>3,11</b>
<b>VALOR BDI (28.35%):</b>	<b>5,79</b>
<b>QUANTIDADE:</b>	<b>2,00</b>
<b>TOTAL GERAL:</b>	<b>52,42</b>

### S01222 - Adaptador de pvc rígido roscável com flanges para caixa d'água diam = 1/2" (un)

MAO DE OBRA		FONTE	UNID	COEFICIENTE	PREÇO UNITÁRIO	TOTAL
00002696	ENCANADOR OU BOMBEIRO HIDRAULICO	SINAPI	H	0,18000000	7,37	1,33
00006111	SERVENTE DE OBRAS	SINAPI	H	0,18000000	5,44	0,98
<b>TOTAL MAO DE OBRA:</b>						<b>2,31</b>

MATERIAL		FONTE	UNID	COEFICIENTE	PREÇO UNITÁRIO	TOTAL
I00067S	Adaptador pvc roscavel, com flanges e anel de vedacao, 1/2", para caixa d' agua	ORSE	un	1,00000000	12,75	12,75

## RELATÓRIO ANALÍTICO - COMPOSIÇÕES DE CUSTOS

 <small>Divisão de Engenharia, Arquitetura e Cálculo</small>	<b>OBRA:</b>	Construção da Promotória da Comarca de Maués	<b>DATA :</b> 16/03/2021	<b>L.S. Hora:</b> 86,60%	
	<b>DESCRIÇÃO:</b>	Construção da Promotória de Maués - Modelo 2 Promotória 2021	<b>BDI :</b> 28,35%	<b>L.S. Mês:</b> 49,17%	
	<b>ENDEREÇO:</b>	Rua Guaranópolis S/N.	<b>FORTE</b>	<b>VERSÃO</b>	<b>REF.</b>
	<b>CLIENTE:</b>	Procuradoria Geral de Justiça do Estado do Amazonas	ORSE	2021/05	08/2021
	<b>OBSERVAÇÃO:</b>	Ajustado a Convenção coletiva 2021/2022 - AM000307/2021	SBC	2021/06 - Manaus	06/2021
	<b>UNIDADES:</b>	147.59M <sup>2</sup>	SEDOP	2021/03 COM DESONERAÇÃO	03/2021
	<b>VALOR POR UNIDADE:</b>	R\$ 6.587,36	SICRO	2021/01 COM DESONERAÇÃO	05/2021
		SINAPI	2021/07 COM DESONERAÇÃO	08/2021	
			COMPOSIÇÕES PRÓPRIAS		

I00981	Fita veda rosca 18mm	ORSE	m	0,32000000	0,27	0,09
<b>TOTAL MATERIAL:</b>						<b>12,84</b>
<b>VALOR SEM ENCARGOS:</b>						<b>15,15</b>
<b>VALOR ENCARGOS (86.60%):</b>						<b>2,00</b>
<b>VALOR BDI (28.35%):</b>						<b>4,86</b>
<b>QUANTIDADE:</b>						<b>4,00</b>
<b>TOTAL GERAL:</b>						<b>88,04</b>

### S01134 - Joelho 90° de pvc rígido soldável, marrom diâm = 20mm (un)

MAO DE OBRA		FORTE	UNID	COEFICIENTE	PREÇO UNITÁRIO	TOTAL
00002696	ENCANADOR OU BOMBEIRO HIDRAULICO	SINAPI	H	0,18000000	7,37	1,33
00006111	SERVENTE DE OBRAS	SINAPI	H	0,18000000	5,44	0,98
<b>TOTAL MAO DE OBRA:</b>						<b>2,31</b>

MATERIAL		FORTE	UNID	COEFICIENTE	PREÇO UNITÁRIO	TOTAL
I00138	Adesivo pvc em frasco de 850 gramas	ORSE	kg	0,00500000	79,71	0,40
I03542S	Joelho pvc, soldavel, 90 graus, 20 mm, para agua fria predial	ORSE	un	1,00000000	0,60	0,60
I02036	Solucao limpadora pvc	ORSE	l	0,00200000	58,83	0,12
<b>TOTAL MATERIAL:</b>						<b>1,12</b>

<b>VALOR SEM ENCARGOS:</b>		<b>3,43</b>
<b>VALOR ENCARGOS (86.60%):</b>		<b>2,00</b>
<b>VALOR BDI (28.35%):</b>		<b>1,54</b>
<b>QUANTIDADE:</b>		<b>4,00</b>
<b>TOTAL GERAL:</b>		<b>27,88</b>

### 89401 - TUBO, PVC, SOLDÁVEL, DN 20MM, INSTALADO EM RAMAL DE DISTRIBUIÇÃO DE ÁGUA - FORNECIMENTO E INSTALAÇÃO. AF\_12/2014 (M)

MATERIAL		FORTE	UNID	COEFICIENTE	PREÇO UNITÁRIO	TOTAL
00038383	LIXA D'AGUA EM FOLHA, GRAO 100	SINAPI	UN	0,03200000	1,29	0,04
00009867	TUBO PVC, SOLDAVEL, DN 20 MM, AGUA FRIA (NBR-5648)	SINAPI	M	1,06100000	2,48	2,63
<b>TOTAL MATERIAL:</b>						<b>2,67</b>

SERVICO		FORTE	UNID	COEFICIENTE	PREÇO UNITÁRIO	TOTAL
88248	AUXILIAR DE ENCANADOR OU BOMBEIRO HIDRÁULICO COM ENCARGOS COMPLEMENTARES	SINAPI	H	0,09700000	5,44	0,53
88267	ENCANADOR OU BOMBEIRO HIDRÁULICO COM ENCARGOS COMPLEMENTARES	SINAPI	H	0,09700000	7,37	0,71
<b>TOTAL SERVICOS:</b>						<b>1,24</b>

<b>VALOR SEM ENCARGOS:</b>		<b>3,91</b>
<b>VALOR ENCARGOS (86.60%):</b>		<b>1,07</b>
<b>VALOR BDI (28.35%):</b>		<b>1,41</b>
<b>QUANTIDADE:</b>		<b>44,20</b>
<b>TOTAL GERAL:</b>		<b>282,44</b>



## RELATÓRIO ANALÍTICO - COMPOSIÇÕES DE CUSTOS

 <small>Divisão de Engenharia, Arquitetura e Cálculo</small>	<b>OBRA:</b>	Construção da Promotória da Comarca de Maués	<b>DATA :</b> 16/03/2021	<b>L.S. Hora:</b> 86,60%	
	<b>DESCRIÇÃO:</b>	Construção da Promotória de Maués - Modelo 2 Promotória 2021	<b>BDI :</b> 28,35%	<b>L.S. Mês:</b> 49,17%	
	<b>ENDEREÇO:</b>	Rua Guaranópolis S/N.	<b>FONTE</b>	<b>VERSÃO</b>	<b>REF.</b>
	<b>CLIENTE:</b>	Procuradoria Geral de Justiça do Estado do Amazonas	ORSE	2021/05	08/2021
	<b>OBSERVAÇÃO:</b>	Ajustado a Convenção coletiva 2021/2022 - AM000307/2021	SBC	2021/06 - Manaus	06/2021
	<b>UNIDADES:</b>	147.59M <sup>2</sup>	SEDOP	2021/03 COM DESONERAÇÃO	03/2021
	<b>VALOR POR UNIDADE:</b>	R\$ 6.587,36	SICRO	2021/01 COM DESONERAÇÃO	05/2021
		SINAPI	2021/07 COM DESONERAÇÃO	08/2021	
			COMPOSIÇÕES PRÓPRIAS		

### 00006034 - REGISTRO DE ESFERA DE PASSEIO, PVC PARA POLIETILENO, 20 MM (UN)

<b>VALOR SEM ENCARGOS:</b>	<b>11,48</b>
<b>VALOR ENCARGOS:</b>	<b>0,00</b>
<b>VALOR BDI (28.35%):</b>	<b>3,25</b>
<b>QUANTIDADE:</b>	<b>2,00</b>
<b>TOTAL GERAL:</b>	<b>29,46</b>

### 89404 - JOELHO 90 GRAUS, PVC, SOLDÁVEL, DN 20MM, INSTALADO EM RAMAL DE DISTRIBUIÇÃO DE ÁGUA - FORNECIMENTO E INSTALAÇÃO. AF\_12/2014 (UN)

MATERIAL	FONTE	UNID	COEFICIENTE	PREÇO UNITÁRIO	TOTAL	
00000122	ADESIVO PLASTICO PARA PVC, FRASCO COM 850 GR	SINAPI	UN	0,00600000	58,71	0,35
00003542	JOELHO PVC, SOLDAVEL, 90 GRAUS, 20 MM, PARA AGUA FRIA PREDIAL	SINAPI	UN	1,00000000	0,45	0,45
00038383	LIXA D'AGUA EM FOLHA, GRAO 100	SINAPI	UN	0,02600000	1,29	0,03
00020083	SOLUCAO LIMPADORA PARA PVC, FRASCO COM 1000 CM3	SINAPI	UN	0,00600000	50,99	0,31
<b>TOTAL MATERIAL:</b>					<b>1,14</b>	

SERVICO	FONTE	UNID	COEFICIENTE	PREÇO UNITÁRIO	TOTAL	
88248	AUXILIAR DE ENCANADOR OU BOMBEIRO HIDRÁULICO COM ENCARGOS COMPLEMENTARES	SINAPI	H	0,07700000	5,44	0,42
88267	ENCANADOR OU BOMBEIRO HIDRÁULICO COM ENCARGOS COMPLEMENTARES	SINAPI	H	0,07700000	7,37	0,57
<b>TOTAL SERVICOS:</b>					<b>0,99</b>	

<b>VALOR SEM ENCARGOS:</b>	<b>2,13</b>
<b>VALOR ENCARGOS (86.60%):</b>	<b>0,85</b>
<b>VALOR BDI (28.35%):</b>	<b>0,84</b>
<b>QUANTIDADE:</b>	<b>4,00</b>
<b>TOTAL GERAL:</b>	<b>15,28</b>

### 89438 - TE, PVC, SOLDÁVEL, DN 20MM, INSTALADO EM RAMAL DE DISTRIBUIÇÃO DE ÁGUA - FORNECIMENTO E INSTALAÇÃO. AF\_12/2014 (UN)

MATERIAL	FONTE	UNID	COEFICIENTE	PREÇO UNITÁRIO	TOTAL	
00000122	ADESIVO PLASTICO PARA PVC, FRASCO COM 850 GR	SINAPI	UN	0,00900000	58,71	0,53
00038383	LIXA D'AGUA EM FOLHA, GRAO 100	SINAPI	UN	0,03900000	1,29	0,05
00020083	SOLUCAO LIMPADORA PARA PVC, FRASCO COM 1000 CM3	SINAPI	UN	0,00900000	50,99	0,46
00007138	TE SOLDAVEL, PVC, 90 GRAUS, 20 MM, PARA AGUA FRIA PREDIAL (NBR 5648)	SINAPI	UN	1,00000000	0,81	0,81
<b>TOTAL MATERIAL:</b>					<b>1,85</b>	

SERVICO	FONTE	UNID	COEFICIENTE	PREÇO UNITÁRIO	TOTAL	
88248	AUXILIAR DE ENCANADOR OU BOMBEIRO HIDRÁULICO COM ENCARGOS COMPLEMENTARES	SINAPI	H	0,10300000	5,44	0,56
88267	ENCANADOR OU BOMBEIRO HIDRÁULICO COM ENCARGOS COMPLEMENTARES	SINAPI	H	0,10300000	7,37	0,76
<b>TOTAL SERVICOS:</b>					<b>1,32</b>	

<b>VALOR SEM ENCARGOS:</b>	<b>3,17</b>
<b>VALOR ENCARGOS (86.60%):</b>	<b>1,15</b>

## RELATÓRIO ANALÍTICO - COMPOSIÇÕES DE CUSTOS

 Divisão de Engenharia, Arquitetura e Cálculo	<b>OBRA:</b>	Construção da Promotória da Comarca de Maués	<b>DATA:</b> 16/03/2021	<b>L.S. Hora:</b> 86,60%	
	<b>DESCRIÇÃO:</b>	Construção da Promotória de Maués - Modelo 2 Promotória 2021	<b>BDI:</b> 28,35%	<b>L.S. Mês:</b> 49,17%	
	<b>ENDEREÇO:</b>	Rua Guaranópolis S/N.	<b>FONTE</b>	<b>VERSÃO</b>	<b>REF.</b>
	<b>CLIENTE:</b>	Procuradoria Geral de Justiça do Estado do Amazonas	ORSE	2021/05	08/2021
	<b>OBSERVAÇÃO:</b>	Ajustado a Convenção coletiva 2021/2022 - AM000307/2021	SBC	2021/06 - Manaus	06/2021
	<b>UNIDADES:</b>	147.59M <sup>2</sup>	SEDOP	2021/03 COM DESONERAÇÃO	03/2021
	<b>VALOR POR UNIDADE:</b>	R\$ 6.587,36	SICRO	2021/01 COM DESONERAÇÃO	05/2021
		SINAPI	2021/07 COM DESONERAÇÃO	08/2021	
		COMPOSIÇÕES PRÓPRIAS			

<b>VALOR BDI (28.35%):</b>	<b>1,22</b>
<b>QUANTIDADE:</b>	<b>4,00</b>
<b>TOTAL GERAL:</b>	<b>22,16</b>

### 052951 - CAIXA D'AGUA EM POLIETILENO 1500 LITROS COM TAMPA (UN)

MAO DE OBRA		FONTE	UNID	COEFICIENTE	PREÇO UNITÁRIO	TOTAL
00002696	ENCANADOR OU BOMBEIRO HIDRAULICO	SINAPI	H	0,82500000	7,37	6,08
00006111	SERVENTE DE OBRAS	SINAPI	H	3,29900000	5,44	17,95
<b>TOTAL MAO DE OBRA:</b>						<b>24,03</b>

MATERIAL		FONTE	UNID	COEFICIENTE	PREÇO UNITÁRIO	TOTAL
I006115	CAIXA D'AGUA EM POLIETILENO 1500 LITROS COM TAMPA TIGRE	SBC	UN	1,00000000	1.104,83	1.104,83
I004636	FITA TEFLON VEDA ROSCA 18mm x 25m	SBC	M	5,40000000	0,23	1,24
I006738	FLANGE ROSCAVEL PVC SEXTAVADO SEM FUROS 3/4"	SBC	UN	2,00000000	14,48	28,96
I005181	JOELHO 90 PVC ROSCAVEL 3/4"	SBC	UN	1,00000000	3,28	3,28
I005715	NIPLE PVC ROSCA 3/4"	SBC	UN	2,00000000	2,22	4,44
I005682	TE 90 PVC ROSCAVEL 3/4"	SBC	UN	1,00000000	10,82	10,82
<b>TOTAL MATERIAL:</b>						<b>1.153,57</b>

<b>VALOR SEM ENCARGOS:</b>	<b>1.177,60</b>
<b>VALOR ENCARGOS (86.60%):</b>	<b>20,79</b>
<b>VALOR BDI (28.35%):</b>	<b>339,74</b>
<b>QUANTIDADE:</b>	<b>2,00</b>
<b>TOTAL GERAL:</b>	<b>3.076,26</b>

### S01050 - Adaptador de pvc rígido soldável c/ flanges livres p/ caixa de água diâm = 40mm x 11/4" (un)

MAO DE OBRA		FONTE	UNID	COEFICIENTE	PREÇO UNITÁRIO	TOTAL
00002696	ENCANADOR OU BOMBEIRO HIDRAULICO	SINAPI	H	0,14000000	7,37	1,03
00006111	SERVENTE DE OBRAS	SINAPI	H	0,14000000	5,44	0,76
<b>TOTAL MAO DE OBRA:</b>						<b>1,79</b>

MATERIAL		FONTE	UNID	COEFICIENTE	PREÇO UNITÁRIO	TOTAL
I00086S	Adaptador pvc soldavel, com flanges livres, 40 mm x 1 1/4", para caixa d'agua	ORSE	un	1,00000000	40,69	40,69
I00138	Adesivo pvc em frasco de 850 gramas	ORSE	kg	0,00500000	79,71	0,40
I00981	Fita veda rosca 18mm	ORSE	m	1,25000000	0,27	0,34
I02036	Solucao limpadora pvc	ORSE	l	0,00700000	58,83	0,41
<b>TOTAL MATERIAL:</b>						<b>41,84</b>

<b>VALOR SEM ENCARGOS:</b>	<b>43,63</b>
<b>VALOR ENCARGOS (86.60%):</b>	<b>1,56</b>
<b>VALOR BDI (28.35%):</b>	<b>12,81</b>
<b>QUANTIDADE:</b>	<b>8,00</b>
<b>TOTAL GERAL:</b>	<b>464,00</b>

## RELATÓRIO ANALÍTICO - COMPOSIÇÕES DE CUSTOS

 <small>Divisão de Engenharia, Arquitetura e Cálculo</small>	<b>OBRA:</b>	Construção da Promotora da Comarca de Maués	<b>DATA:</b> 16/03/2021	<b>L.S. Hora:</b> 86,60%	
	<b>DESCRIÇÃO:</b>	Construção da Promotora de Maués - Modelo 2 Promotora 2021	<b>BDI:</b> 28,35%	<b>L.S. Mês:</b> 49,17%	
	<b>ENDEREÇO:</b>	Rua Guaranópolis S/N.	<b>FORNTE</b>	<b>VERSÃO</b>	<b>REF.</b>
	<b>CLIENTE:</b>	Procuradoria Geral de Justiça do Estado do Amazonas	ORSE	2021/05	08/2021
	<b>OBSERVAÇÃO:</b>	Ajustado a Convenção coletiva 2021/2022 - AM000307/2021	SBC	2021/06 - Manaus	06/2021
	<b>UNIDADES:</b>	147.59M <sup>2</sup>	SEDOP	2021/03 COM DESONERAÇÃO	03/2021
	<b>VALOR POR UNIDADE:</b>	R\$ 6.587,36	SICRO	2021/01 COM DESONERAÇÃO	05/2021
		SINAPI	2021/07 COM DESONERAÇÃO	08/2021	
			COMPOSIÇÕES PRÓPRIAS		

### 89538 - ADAPTADOR CURTO COM BOLSA E ROSCA PARA REGISTRO, PVC, SOLDÁVEL, DN 25MM X 3/4, INSTALADO EM PRUMADA DE ÁGUA - FORNECIMENTO E INSTALAÇÃO. AF\_12/2014 (UN)

MATERIAL	FORNTE	UNID	COEFICIENTE	PREÇO UNITÁRIO	TOTAL	
00000065	ADAPTADOR PVC SOLDAVEL CURTO COM BOLSA E ROSCA, 25 MM X 3/4", PARA AGUA FRIA	SINAPI	UN	1,00000000	0,75	0,75
00000122	ADESIVO PLASTICO PARA PVC, FRASCO COM 850 GR	SINAPI	UN	0,00700000	58,71	0,41
00038383	LIXA D'AGUA EM FOLHA, GRAO 100	SINAPI	UN	0,01300000	1,29	0,02
00020083	SOLUCAO LIMPADORA PARA PVC, FRASCO COM 1000 CM3	SINAPI	UN	0,00800000	50,99	0,41
<b>TOTAL MATERIAL:</b>					<b>1,59</b>	

SERVICO	FORNTE	UNID	COEFICIENTE	PREÇO UNITÁRIO	TOTAL	
88248	AUXILIAR DE ENCANADOR OU BOMBEIRO HIDRÁULICO COM ENCARGOS COMPLEMENTARES	SINAPI	H	0,04000000	5,44	0,22
88267	ENCANADOR OU BOMBEIRO HIDRÁULICO COM ENCARGOS COMPLEMENTARES	SINAPI	H	0,04000000	7,37	0,29
<b>TOTAL SERVICOS:</b>					<b>0,51</b>	

<b>VALOR SEM ENCARGOS:</b>	<b>2,10</b>
<b>VALOR ENCARGOS (86.60%):</b>	<b>0,45</b>
<b>VALOR BDI (28.35%):</b>	<b>0,72</b>
<b>QUANTIDADE:</b>	<b>18,00</b>
<b>TOTAL GERAL:</b>	<b>58,86</b>

### S01080 - Bucha de redução longa de pvc rígido soldável, marrom, diâm = 40 x 20mm (un)

MAO DE OBRA	FORNTE	UNID	COEFICIENTE	PREÇO UNITÁRIO	TOTAL	
00002696	ENCANADOR OU BOMBEIRO HIDRAULICO	SINAPI	H	0,22000000	7,37	1,62
00006111	SERVENTE DE OBRAS	SINAPI	H	0,22000000	5,44	1,20
<b>TOTAL MAO DE OBRA:</b>					<b>2,82</b>	

MATERIAL	FORNTE	UNID	COEFICIENTE	PREÇO UNITÁRIO	TOTAL	
I00138	Adesivo pvc em frasco de 850 gramas	ORSE	kg	0,00200000	79,71	0,16
I00833S	Bucha de reducao de pvc, soldavel, longa, com 40 x 20 mm, para agua fria predial	ORSE	un	1,00000000	3,96	3,96
I02036	Solucao limpadora pvc	ORSE	l	0,03100000	58,83	1,82
<b>TOTAL MATERIAL:</b>					<b>5,94</b>	

<b>VALOR SEM ENCARGOS:</b>	<b>8,76</b>
<b>VALOR ENCARGOS (86.60%):</b>	<b>2,44</b>
<b>VALOR BDI (28.35%):</b>	<b>3,18</b>
<b>QUANTIDADE:</b>	<b>9,00</b>
<b>TOTAL GERAL:</b>	<b>129,42</b>

### 89499 - CURVA 90 GRAUS, PVC, SOLDÁVEL, DN 40MM, INSTALADO EM PRUMADA DE ÁGUA - FORNECIMENTO E INSTALAÇÃO. AF\_12/2014 (UN)

MATERIAL	FORNTE	UNID	COEFICIENTE	PREÇO UNITÁRIO	TOTAL	
00000122	ADESIVO PLASTICO PARA PVC, FRASCO COM 850 GR	SINAPI	UN	0,01200000	58,71	0,70
00001958	CURVA DE PVC 90 GRAUS, SOLDAVEL, 40 MM, PARA AGUA FRIA PREDIAL (NBR 5648)	SINAPI	UN	1,00000000	10,62	10,62
00038383	LIXA D'AGUA EM FOLHA, GRAO 100	SINAPI	UN	0,02000000	1,29	0,03

## RELATÓRIO ANALÍTICO - COMPOSIÇÕES DE CUSTOS

 <small>Divisão de Engenharia, Arquitetura e Cálculo</small>	<b>OBRA:</b>	Construção da Promotória da Comarca de Maués	<b>DATA:</b> 16/03/2021	<b>L.S. Hora:</b> 86,60%	
	<b>DESCRIÇÃO:</b>	Construção da Promotória de Maués - Modelo 2 Promotória 2021	<b>BDI:</b> 28,35%	<b>L.S. Mês:</b> 49,17%	
	<b>ENDEREÇO:</b>	Rua Guaranópolis S/N.	<b>FONTE</b>	<b>VERSÃO</b>	<b>REF.</b>
	<b>CLIENTE:</b>	Procuradoria Geral de Justiça do Estado do Amazonas	ORSE	2021/05	08/2021
	<b>OBSERVAÇÃO:</b>	Ajustado a Convenção coletiva 2021/2022 - AM000307/2021	SBC	2021/06 - Manaus	06/2021
	<b>UNIDADES:</b>	147,59M <sup>2</sup>	SEDOP	2021/03 COM DESONERAÇÃO	03/2021
	<b>VALOR POR UNIDADE:</b>	R\$ 6.587,36	SICRO	2021/01 COM DESONERAÇÃO	05/2021
		SINAPI	2021/07 COM DESONERAÇÃO	08/2021	
			COMPOSIÇÕES PRÓPRIAS		

00020083	SOLUCAO LIMPADORA PARA PVC, FRASCO COM 1000 CM3	SINAPI	UN	0,01400000	50,99	0,71
<b>TOTAL MATERIAL:</b>						<b>12,06</b>

SERVICO		FONTE	UNID	COEFICIENTE	PREÇO UNITÁRIO	TOTAL
88248	AUXILIAR DE ENCANADOR OU BOMBEIRO HIDRÁULICO COM ENCARGOS COMPLEMENTARES	SINAPI	H	0,08900000	5,44	0,48
88267	ENCANADOR OU BOMBEIRO HIDRÁULICO COM ENCARGOS COMPLEMENTARES	SINAPI	H	0,08900000	7,37	0,66
<b>TOTAL SERVICOS:</b>						<b>1,14</b>

<b>VALOR SEM ENCARGOS:</b>	<b>13,20</b>
<b>VALOR ENCARGOS (86.60%):</b>	<b>0,98</b>
<b>VALOR BDI (28.35%):</b>	<b>4,02</b>
<b>QUANTIDADE:</b>	<b>2,00</b>
<b>TOTAL GERAL:</b>	<b>36,40</b>

### 89366 - JOELHO 90 GRAUS COM BUCHA DE LATÃO, PVC, SOLDÁVEL, DN 25MM, X 3/4 INSTALADO EM RAMAL OU SUB-RAMAL DE ÁGUA - FORNECIMENTO E INSTALAÇÃO. AF\_12/2014 (UN)

MATERIAL		FONTE	UNID	COEFICIENTE	PREÇO UNITÁRIO	TOTAL
00000122	ADESIVO PLASTICO PARA PVC, FRASCO COM 850 GR	SINAPI	UN	0,00700000	58,71	0,41
00003524	JOELHO PVC, SOLDAVEL, COM BUCHA DE LATAO, 90 GRAUS, 25 MM X 3/4", PARA AGUA FRIA PREDIAL	SINAPI	UN	1,00000000	6,21	6,21
00038383	LIXA D'AGUA EM FOLHA, GRAO 100	SINAPI	UN	0,05000000	1,29	0,06
00020083	SOLUCAO LIMPADORA PARA PVC, FRASCO COM 1000 CM3	SINAPI	UN	0,00800000	50,99	0,41
<b>TOTAL MATERIAL:</b>						<b>7,09</b>

SERVICO		FONTE	UNID	COEFICIENTE	PREÇO UNITÁRIO	TOTAL
88248	AUXILIAR DE ENCANADOR OU BOMBEIRO HIDRÁULICO COM ENCARGOS COMPLEMENTARES	SINAPI	H	0,15000000	5,44	0,82
88267	ENCANADOR OU BOMBEIRO HIDRÁULICO COM ENCARGOS COMPLEMENTARES	SINAPI	H	0,15000000	7,37	1,11
<b>TOTAL SERVICOS:</b>						<b>1,93</b>

<b>VALOR SEM ENCARGOS:</b>	<b>9,02</b>
<b>VALOR ENCARGOS (86.60%):</b>	<b>1,65</b>
<b>VALOR BDI (28.35%):</b>	<b>3,02</b>
<b>QUANTIDADE:</b>	<b>8,00</b>
<b>TOTAL GERAL:</b>	<b>109,52</b>

### 90373 - JOELHO 90 GRAUS COM BUCHA DE LATÃO, PVC, SOLDÁVEL, DN 25MM, X 1/2 INSTALADO EM RAMAL OU SUB-RAMAL DE ÁGUA - FORNECIMENTO E INSTALAÇÃO. AF\_12/2014 (UN)

MATERIAL		FONTE	UNID	COEFICIENTE	PREÇO UNITÁRIO	TOTAL
00000122	ADESIVO PLASTICO PARA PVC, FRASCO COM 850 GR	SINAPI	UN	0,00700000	58,71	0,41
00020147	JOELHO PVC, SOLDAVEL, COM BUCHA DE LATAO, 90 GRAUS, 25 MM X 1/2", PARA AGUA FRIA PREDIAL	SINAPI	UN	1,00000000	5,23	5,23
00038383	LIXA D'AGUA EM FOLHA, GRAO 100	SINAPI	UN	0,05000000	1,29	0,06
00020083	SOLUCAO LIMPADORA PARA PVC, FRASCO COM 1000 CM3	SINAPI	UN	0,00800000	50,99	0,41
<b>TOTAL MATERIAL:</b>						<b>6,11</b>

SERVICO		FONTE	UNID	COEFICIENTE	PREÇO UNITÁRIO	TOTAL
88248	AUXILIAR DE ENCANADOR OU BOMBEIRO HIDRÁULICO COM ENCARGOS COMPLEMENTARES	SINAPI	H	0,15000000	5,44	0,82

## RELATÓRIO ANALÍTICO - COMPOSIÇÕES DE CUSTOS

 <small>Divisão de Engenharia, Arquitetura e Cálculo</small>	<b>OBRA:</b>	Construção da Promotória da Comarca de Maués	<b>DATA :</b> 16/03/2021	<b>L.S. Hora:</b> 86,60%	
	<b>DESCRIÇÃO:</b>	Construção da Promotória de Maués - Modelo 2 Promotória 2021	<b>BDI :</b> 28,35%	<b>L.S. Mês:</b> 49,17%	
	<b>ENDEREÇO:</b>	Rua Guaranópolis S/N.	<b>FONTE</b>	<b>VERSÃO</b>	<b>REF.</b>
	<b>CLIENTE:</b>	Procuradoria Geral de Justiça do Estado do Amazonas	ORSE	2021/05	08/2021
	<b>OBSERVAÇÃO:</b>	Ajustado a Convenção coletiva 2021/2022 - AM000307/2021	SBC	2021/06 - Manaus	06/2021
	<b>UNIDADES:</b>	147.59M <sup>2</sup>	SEDOP	2021/03 COM DESONERAÇÃO	03/2021
	<b>VALOR POR UNIDADE:</b>	R\$ 6.587,36	SICRO	2021/01 COM DESONERAÇÃO	05/2021
		SINAPI	2021/07 COM DESONERAÇÃO	08/2021	
		COMPOSIÇÕES PRÓPRIAS			

88267	ENCANADOR OU BOMBEIRO HIDRÁULICO COM ENCARGOS COMPLEMENTARES	SINAPI	H	0,15000000	7,37	1,11
<b>TOTAL SERVIÇO:</b>						<b>1,93</b>
<b>VALOR SEM ENCARGOS:</b>						<b>8,04</b>
<b>VALOR ENCARGOS (86.60%):</b>						<b>1,65</b>
<b>VALOR BDI (28.35%):</b>						<b>2,75</b>
<b>QUANTIDADE:</b>						<b>2,00</b>
<b>TOTAL GERAL:</b>						<b>24,88</b>

### 89618 - TÊ COM BUCHA DE LATÃO NA BOLSA CENTRAL, PVC, SOLDÁVEL, DN 25MM X 1/2, INSTALADO EM PRUMADA DE ÁGUA - FORNECIMENTO E INSTALAÇÃO. AF\_12/2014 (UN)

MATERIAL	FONTE	UNID	COEFICIENTE	PREÇO UNITÁRIO	TOTAL	
00000122	ADESIVO PLASTICO PARA PVC, FRASCO COM 850 GR	SINAPI	UN	0,01100000	58,71	0,65
00038383	LIXA D'AGUA EM FOLHA, GRAO 100	SINAPI	UN	0,02000000	1,29	0,03
00020083	SOLUCAO LIMPADORA PARA PVC, FRASCO COM 1000 CM3	SINAPI	UN	0,01200000	50,99	0,61
00007137	TE PVC, SOLDAVEL, COM BUCHA DE LATAO NA BOLSA CENTRAL, 90 GRAUS, 25 MM X 1/2", PARA AGUA FRIA PREDIAL	SINAPI	UN	1,00000000	7,53	7,53
<b>TOTAL MATERIAL:</b>					<b>8,82</b>	

SERVIÇO	FONTE	UNID	COEFICIENTE	PREÇO UNITÁRIO	TOTAL	
88248	AUXILIAR DE ENCANADOR OU BOMBEIRO HIDRÁULICO COM ENCARGOS COMPLEMENTARES	SINAPI	H	0,08000000	5,44	0,44
88267	ENCANADOR OU BOMBEIRO HIDRÁULICO COM ENCARGOS COMPLEMENTARES	SINAPI	H	0,08000000	7,37	0,59
<b>TOTAL SERVIÇO:</b>					<b>1,03</b>	
<b>VALOR SEM ENCARGOS:</b>					<b>9,85</b>	
<b>VALOR ENCARGOS (86.60%):</b>					<b>0,88</b>	
<b>VALOR BDI (28.35%):</b>					<b>3,04</b>	
<b>QUANTIDADE:</b>					<b>1,00</b>	
<b>TOTAL GERAL:</b>					<b>13,77</b>	

### 89362 - JOELHO 90 GRAUS, PVC, SOLDÁVEL, DN 25MM, INSTALADO EM RAMAL OU SUB-RAMAL DE ÁGUA - FORNECIMENTO E INSTALAÇÃO. AF\_12/2014 (UN)

MATERIAL	FONTE	UNID	COEFICIENTE	PREÇO UNITÁRIO	TOTAL	
00000122	ADESIVO PLASTICO PARA PVC, FRASCO COM 850 GR	SINAPI	UN	0,00700000	58,71	0,41
00003529	JOELHO PVC, SOLDAVEL, 90 GRAUS, 25 MM, PARA AGUA FRIA PREDIAL	SINAPI	UN	1,00000000	0,62	0,62
00038383	LIXA D'AGUA EM FOLHA, GRAO 100	SINAPI	UN	0,05000000	1,29	0,06
00020083	SOLUCAO LIMPADORA PARA PVC, FRASCO COM 1000 CM3	SINAPI	UN	0,00800000	50,99	0,41
<b>TOTAL MATERIAL:</b>					<b>1,50</b>	

SERVIÇO	FONTE	UNID	COEFICIENTE	PREÇO UNITÁRIO	TOTAL	
88248	AUXILIAR DE ENCANADOR OU BOMBEIRO HIDRÁULICO COM ENCARGOS COMPLEMENTARES	SINAPI	H	0,15000000	5,44	0,82
88267	ENCANADOR OU BOMBEIRO HIDRÁULICO COM ENCARGOS COMPLEMENTARES	SINAPI	H	0,15000000	7,37	1,11
<b>TOTAL SERVIÇO:</b>					<b>1,93</b>	
<b>VALOR SEM ENCARGOS:</b>					<b>3,43</b>	
<b>VALOR ENCARGOS (86.60%):</b>					<b>1,65</b>	

## RELATÓRIO ANALÍTICO - COMPOSIÇÕES DE CUSTOS

 <small>Divisão de Engenharia, Arquitetura e Cálculo</small>	<b>OBRA:</b>	Construção da Promotória da Comarca de Maués	<b>DATA:</b> 16/03/2021	<b>L.S. Hora:</b> 86,60%	
	<b>DESCRIÇÃO:</b>	Construção da Promotória de Maués - Modelo 2 Promotória 2021	<b>BDI:</b> 28,35%	<b>L.S. Mês:</b> 49,17%	
	<b>ENDEREÇO:</b>	Rua Guaranópolis S/N.	<b>FORTE</b>	<b>VERSÃO</b>	<b>REF.</b>
	<b>CLIENTE:</b>	Procuradoria Geral de Justiça do Estado do Amazonas	ORSE	2021/05	08/2021
	<b>OBSERVAÇÃO:</b>	Ajustado a Convenção coletiva 2021/2022 - AM000307/2021	SBC	2021/06 - Manaus	06/2021
	<b>UNIDADES:</b>	147.59M <sup>2</sup>	SEDOP	2021/03 COM DESONERAÇÃO	03/2021
	<b>VALOR POR UNIDADE:</b>	R\$ 6.587,36	SICRO	2021/01 COM DESONERAÇÃO	05/2021
		SINAPI	2021/07 COM DESONERAÇÃO	08/2021	
		COMPOSIÇÕES PRÓPRIAS			

<b>VALOR BDI (28.35%):</b>	<b>1,44</b>
<b>QUANTIDADE:</b>	<b>17,00</b>
<b>TOTAL GERAL:</b>	<b>110,84</b>

### 89497 - JOELHO 90 GRAUS, PVC, SOLDÁVEL, DN 40MM, INSTALADO EM PRUMADA DE ÁGUA - FORNECIMENTO E INSTALAÇÃO. AF\_12/2014 (UN)

MATERIAL	FORTE	UNID	COEFICIENTE	PREÇO UNITÁRIO	TOTAL	
0000122	ADESIVO PLASTICO PARA PVC, FRASCO COM 850 GR	SINAPI	UN	0,01200000	58,71	0,70
00003535	JOELHO PVC, SOLDAVEL, 90 GRAUS, 40 MM, PARA AGUA FRIA PREDIAL	SINAPI	UN	1,00000000	4,44	4,44
00038383	LIXA D'AGUA EM FOLHA, GRAO 100	SINAPI	UN	0,02000000	1,29	0,03
00020083	SOLUCAO LIMPADORA PARA PVC, FRASCO COM 1000 CM3	SINAPI	UN	0,01400000	50,99	0,71
<b>TOTAL MATERIAL:</b>					<b>5,88</b>	

SERVICO	FORTE	UNID	COEFICIENTE	PREÇO UNITÁRIO	TOTAL	
88248	AUXILIAR DE ENCANADOR OU BOMBEIRO HIDRÁULICO COM ENCARGOS COMPLEMENTARES	SINAPI	H	0,08900000	5,44	0,48
88267	ENCANADOR OU BOMBEIRO HIDRÁULICO COM ENCARGOS COMPLEMENTARES	SINAPI	H	0,08900000	7,37	0,66
<b>TOTAL SERVICOS:</b>					<b>1,14</b>	

<b>VALOR SEM ENCARGOS:</b>	<b>7,02</b>
<b>VALOR ENCARGOS (86.60%):</b>	<b>0,98</b>
<b>VALOR BDI (28.35%):</b>	<b>2,27</b>
<b>QUANTIDADE:</b>	<b>5,00</b>
<b>TOTAL GERAL:</b>	<b>51,35</b>

### S01168 - Tê 90° de pvc rígido soldável, marrom diâm = 25mm (un)

MAO DE OBRA	FORTE	UNID	COEFICIENTE	PREÇO UNITÁRIO	TOTAL	
00002696	ENCANADOR OU BOMBEIRO HIDRAULICO	SINAPI	H	0,19000000	7,37	1,40
00006111	SERVENTE DE OBRAS	SINAPI	H	0,19000000	5,44	1,03
<b>TOTAL MAO DE OBRA:</b>					<b>2,43</b>	

MATERIAL	FORTE	UNID	COEFICIENTE	PREÇO UNITÁRIO	TOTAL	
I00138	Adesivo pvc em frasco de 850 gramas	ORSE	kg	0,00900000	79,71	0,72
I02036	Solucao limpadora pvc	ORSE	l	0,00400000	58,83	0,24
I07139S	Te soldavel, pvc, 90 graus, 25 mm, para agua fria predial (nbr 5648)	ORSE	un	1,00000000	1,42	1,42
<b>TOTAL MATERIAL:</b>					<b>2,38</b>	

<b>VALOR SEM ENCARGOS:</b>	<b>4,81</b>
<b>VALOR ENCARGOS (86.60%):</b>	<b>2,11</b>
<b>VALOR BDI (28.35%):</b>	<b>1,96</b>
<b>QUANTIDADE:</b>	<b>5,00</b>
<b>TOTAL GERAL:</b>	<b>44,40</b>

### S01170 - Tê 90° de pvc rígido soldável, marrom diâm = 40mm (un)

MAO DE OBRA	FORTE	UNID	COEFICIENTE	PREÇO UNITÁRIO	TOTAL
-------------	-------	------	-------------	----------------	-------

## RELATÓRIO ANALÍTICO - COMPOSIÇÕES DE CUSTOS

 <small>Divisão de Engenharia, Arquitetura e Cálculo</small>	<b>OBRA:</b>	Construção da Promotória da Comarca de Maués	<b>DATA:</b> 16/03/2021	<b>L.S. Hora:</b> 86,60%	
	<b>DESCRIÇÃO:</b>	Construção da Promotória de Maués - Modelo 2 Promotória 2021	<b>BDI:</b> 28,35%	<b>L.S. Mês:</b> 49,17%	
	<b>ENDEREÇO:</b>	Rua Guaranópolis S/N.	<b>FONTE</b>	<b>VERSÃO</b>	<b>REF.</b>
	<b>CLIENTE:</b>	Procuradoria Geral de Justiça do Estado do Amazonas	ORSE	2021/05	08/2021
	<b>OBSERVAÇÃO:</b>	Ajustado a Convenção coletiva 2021/2022 - AM000307/2021	SBC	2021/06 - Manaus	06/2021
	<b>UNIDADES:</b>	147.59M <sup>2</sup>	SEDOP	2021/03 COM DESONERAÇÃO	03/2021
	<b>VALOR POR UNIDADE:</b>	R\$ 6.587,36	SICRO	2021/01 COM DESONERAÇÃO	05/2021
		SINAPI	2021/07 COM DESONERAÇÃO	08/2021	
			COMPOSIÇÕES PRÓPRIAS		

00002696	ENCANADOR OU BOMBEIRO HIDRAULICO	SINAPI	H	0,30000000	7,37	2,21
00006111	SERVENTE DE OBRAS	SINAPI	H	0,30000000	5,44	1,63
<b>TOTAL MAO DE OBRA:</b>						<b>3,84</b>

MATERIAL	FONTE	UNID	COEFICIENTE	PREÇO UNITÁRIO	TOTAL
I00138	Adesivo pvc em frasco de 850 gramas	ORSE	kg	0,01500000	1,20
I02036	Solucao limpadora pvc	ORSE	l	0,00600000	0,35
I07141S	Te soldavel, pvc, 90 graus, 40 mm, para agua fria predial (nbr 5648)	ORSE	un	1,00000000	10,32
<b>TOTAL MATERIAL:</b>					<b>11,87</b>

<b>VALOR SEM ENCARGOS:</b>	<b>15,71</b>
<b>VALOR ENCARGOS (86.60%):</b>	<b>3,34</b>
<b>VALOR BDI (28.35%):</b>	<b>5,40</b>
<b>QUANTIDADE:</b>	<b>5,00</b>
<b>TOTAL GERAL:</b>	<b>122,25</b>

### 00011676 - REGISTRO DE ESFERA, PVC, COM VOLANTE, VS, SOLDAVEL, DN 40 MM, COM CORPO DIVIDIDO (UN)

<b>VALOR SEM ENCARGOS:</b>	<b>50,10</b>
<b>VALOR ENCARGOS:</b>	<b>0,00</b>
<b>VALOR BDI (28.35%):</b>	<b>14,20</b>
<b>QUANTIDADE:</b>	<b>5,00</b>
<b>TOTAL GERAL:</b>	<b>321,50</b>

### S01030 - Tubo pvc rígido soldável marrom p/ água, d = 40 mm (1 1/4") (m)

MAO DE OBRA	FONTE	UNID	COEFICIENTE	PREÇO UNITÁRIO	TOTAL
00002696	ENCANADOR OU BOMBEIRO HIDRAULICO	SINAPI	H	0,20000000	1,47
00006111	SERVENTE DE OBRAS	SINAPI	H	0,20000000	1,09
<b>TOTAL MAO DE OBRA:</b>					<b>2,56</b>

MATERIAL	FONTE	UNID	COEFICIENTE	PREÇO UNITÁRIO	TOTAL
I00138	Adesivo pvc em frasco de 850 gramas	ORSE	kg	0,00080000	0,06
I02036	Solucao limpadora pvc	ORSE	l	0,00030000	0,02
I09874S	Tubo pvc, soldavel, dn 40 mm, agua fria (nbr-5648)	ORSE	m	1,01000000	14,00
<b>TOTAL MATERIAL:</b>					<b>14,08</b>

SERVICO	FONTE	UNID	COEFICIENTE	PREÇO UNITÁRIO	TOTAL
S02484	Enchimento de rasgos em alvenaria e concreto para tubulação diâm 1 1/4" a 2"	ORSE	m	1,01000000	4,43
S02477	Rasgos em alvenaria para passagem de tubulação diâm 1 1/4" a 2"	ORSE	m	1,01000000	3,40
<b>TOTAL SERVICOS:</b>					<b>7,83</b>

<b>VALOR SEM ENCARGOS:</b>	<b>24,47</b>
<b>VALOR ENCARGOS (86.60%):</b>	<b>7,22</b>
<b>VALOR BDI (28.35%):</b>	<b>8,98</b>
<b>QUANTIDADE:</b>	<b>85,00</b>

## RELATÓRIO ANALÍTICO - COMPOSIÇÕES DE CUSTOS

 <small>Divisão de Engenharia, Arquitetura e Cálculo</small>	<b>OBRA:</b>	Construção da Promotora da Comarca de Maués	<b>DATA :</b> 16/03/2021	<b>L.S. Hora:</b> 86,60%	
	<b>DESCRIÇÃO:</b>	Construção da Promotora de Maués - Modelo 2 Promotora 2021	<b>BDI :</b> 28,35%	<b>L.S. Mês:</b> 49,17%	
	<b>ENDEREÇO:</b>	Rua Guaranópolis S/N.	<b>FONTE</b>	<b>VERSÃO</b>	<b>REF.</b>
	<b>CLIENTE:</b>	Procuradoria Geral de Justiça do Estado do Amazonas	ORSE	2021/05	08/2021
	<b>OBSERVAÇÃO:</b>	Ajustado a Convenção coletiva 2021/2022 - AM000307/2021	SBC	2021/06 - Manaus	06/2021
	<b>UNIDADES:</b>	147.59M <sup>2</sup>	SEDOP	2021/03 COM DESONERAÇÃO	03/2021
	<b>VALOR POR UNIDADE:</b>	R\$ 6.587,36	SICRO	2021/01 COM DESONERAÇÃO	05/2021
		SINAPI	2021/07 COM DESONERAÇÃO	08/2021	
			COMPOSIÇÕES PRÓPRIAS		

<b>TOTAL GERAL:</b>	<b>3.456,95</b>
---------------------	-----------------

### S01028 - Tubo pvc rígido soldável marrom p/ água, d = 25 mm (3/4") (m)

MAO DE OBRA		FONTE	UNID	COEFICIENTE	PREÇO UNITÁRIO	TOTAL
00002696	ENCANADOR OU BOMBEIRO HIDRAULICO	SINAPI	H	0,12000000	7,37	0,88
00006111	SERVENTE DE OBRAS	SINAPI	H	0,12000000	5,44	0,65
<b>TOTAL MAO DE OBRA:</b>						<b>1,53</b>

MATERIAL		FONTE	UNID	COEFICIENTE	PREÇO UNITÁRIO	TOTAL
I00138	Adesivo pvc em frasco de 850 gramas	ORSE	kg	0,00050000	79,71	0,04
I02036	Solucao limpadora pvc	ORSE	l	0,00020000	58,83	0,01
I09868S	Tubo pvc, soldavel, dn 25 mm, agua fria (nbr-5648)	ORSE	m	1,01000000	4,24	4,28
<b>TOTAL MATERIAL:</b>						<b>4,33</b>

SERVICO		FONTE	UNID	COEFICIENTE	PREÇO UNITÁRIO	TOTAL
S02483	Enchimento de rasgos em alvenaria e concreto para tubulação diâm 1/2" a 1"	ORSE	m	1,01000000	2,42	2,44
<b>TOTAL SERVICOS:</b>						<b>2,44</b>

<b>VALOR SEM ENCARGOS:</b>	<b>8,30</b>
<b>VALOR ENCARGOS (86.60%):</b>	<b>2,36</b>
<b>VALOR BDI (28.35%):</b>	<b>3,02</b>
<b>QUANTIDADE:</b>	<b>75,91</b>
<b>TOTAL GERAL:</b>	<b>1.038,45</b>

### 89812 - CURVA LONGA 90 GRAUS, PVC, SERIE NORMAL, ESGOTO PREDIAL, DN 100 MM, JUNTA ELÁSTICA, FORNECIDO E INSTALADO EM PRUMADA DE ESGOTO SANITÁRIO OU VENTILAÇÃO. AF\_12/2014 (UN)

MATERIAL		FONTE	UNID	COEFICIENTE	PREÇO UNITÁRIO	TOTAL
00000301	ANEL BORRACHA PARA TUBO ESGOTO PREDIAL, DN 100 MM (NBR 5688)	SINAPI	UN	1,00000000	2,38	2,38
00001970	CURVA PVC LONGA 90 GRAUS, 100 MM, PARA ESGOTO PREDIAL	SINAPI	UN	1,00000000	30,15	30,15
00020078	PASTA LUBRIFICANTE PARA TUBOS E CONEXOES COM JUNTA ELASTICA (USO EM PVC, ACO, POLIETILENO E OUTROS) ( DE *400* G)	SINAPI	UN	0,04600000	21,50	0,99
<b>TOTAL MATERIAL:</b>						<b>33,52</b>

SERVICO		FONTE	UNID	COEFICIENTE	PREÇO UNITÁRIO	TOTAL
88248	AUXILIAR DE ENCANADOR OU BOMBEIRO HIDRÁULICO COM ENCARGOS COMPLEMENTARES	SINAPI	H	0,12000000	5,44	0,65
88267	ENCANADOR OU BOMBEIRO HIDRÁULICO COM ENCARGOS COMPLEMENTARES	SINAPI	H	0,12000000	7,37	0,88
<b>TOTAL SERVICOS:</b>						<b>1,53</b>

<b>VALOR SEM ENCARGOS:</b>	<b>35,05</b>
<b>VALOR ENCARGOS (86.60%):</b>	<b>1,34</b>
<b>VALOR BDI (28.35%):</b>	<b>10,32</b>
<b>QUANTIDADE:</b>	<b>6,00</b>
<b>TOTAL GERAL:</b>	<b>280,26</b>

### 89726 - JOELHO 45 GRAUS, PVC, SERIE NORMAL, ESGOTO PREDIAL, DN 40 MM, JUNTA SOLDÁVEL, FORNECIDO E INSTALADO EM RAMAL DE DESCARGA OU RAMAL DE ESGOTO SANITÁRIO. AF\_12/2014 (UN)



## RELATÓRIO ANALÍTICO - COMPOSIÇÕES DE CUSTOS

 Divisão de Engenharia, Arquitetura e Cálculo	<b>OBRA:</b>	Construção da Promotora da Comarca de Maués	<b>DATA:</b> 16/03/2021	<b>L.S. Hora:</b> 86,60%	
	<b>DESCRIÇÃO:</b>	Construção da Promotora de Maués - Modelo 2 Promotora 2021	<b>BDI:</b> 28,35%	<b>L.S. Mês:</b> 49,17%	
	<b>ENDEREÇO:</b>	Rua Guaranópolis S/N.	<b>FORTE</b>	<b>VERSÃO</b>	<b>REF.</b>
	<b>CLIENTE:</b>	Procuradoria Geral de Justiça do Estado do Amazonas	ORSE	2021/05	08/2021
	<b>OBSERVAÇÃO:</b>	Ajustado a Convenção coletiva 2021/2022 - AM000307/2021	SBC	2021/06 - Manaus	06/2021
	<b>UNIDADES:</b>	147,59M <sup>2</sup>	SEDOP	2021/03 COM DESONERAÇÃO	03/2021
	<b>VALOR POR UNIDADE:</b>	R\$ 6.587,36	SICRO	2021/01 COM DESONERAÇÃO	05/2021
		SINAPI	2021/07 COM DESONERAÇÃO	08/2021	
			COMPOSIÇÕES PRÓPRIAS		

MATERIAL		FORTE	UNID	COEFICIENTE	PREÇO UNITÁRIO	TOTAL
00000122	ADESIVO PLASTICO PARA PVC, FRASCO COM 850 GR	SINAPI	UN	0,00990000	58,71	0,58
00003516	JOELHO PVC, SOLDAVEL, BB, 45 GRAUS, DN 40 MM, PARA ESGOTO PREDIAL	SINAPI	UN	1,00000000	0,68	0,68
00038383	LIXA D'AGUA EM FOLHA, GRAO 100	SINAPI	UN	0,02100000	1,29	0,03
00020083	SOLUCAO LIMPADORA PARA PVC, FRASCO COM 1000 CM3	SINAPI	UN	0,01500000	50,99	0,76
<b>TOTAL MATERIAL:</b>						<b>2,05</b>

SERVICO		FORTE	UNID	COEFICIENTE	PREÇO UNITÁRIO	TOTAL
88248	AUXILIAR DE ENCANADOR OU BOMBEIRO HIDRÁULICO COM ENCARGOS COMPLEMENTARES	SINAPI	H	0,10000000	5,44	0,54
88267	ENCANADOR OU BOMBEIRO HIDRÁULICO COM ENCARGOS COMPLEMENTARES	SINAPI	H	0,10000000	7,37	0,74
<b>TOTAL SERVICOS:</b>						<b>1,28</b>

<b>VALOR SEM ENCARGOS:</b>	<b>3,33</b>
<b>VALOR ENCARGOS (86.60%):</b>	<b>1,12</b>
<b>VALOR BDI (28.35%):</b>	<b>1,26</b>
<b>QUANTIDADE:</b>	<b>4,00</b>
<b>TOTAL GERAL:</b>	<b>22,84</b>

### 89732 - JOELHO 45 GRAUS, PVC, SERIE NORMAL, ESGOTO PREDIAL, DN 50 MM, JUNTA ELÁSTICA, FORNECIDO E INSTALADO EM RAMAL DE DESCARGA OU RAMAL DE ESGOTO SANITÁRIO. AF\_12/2014 (UN)

MATERIAL		FORTE	UNID	COEFICIENTE	PREÇO UNITÁRIO	TOTAL
00000296	ANEL BORRACHA PARA TUBO ESGOTO PREDIAL DN 50 MM (NBR 5688)	SINAPI	UN	1,00000000	1,34	1,34
00003518	JOELHO PVC, SOLDAVEL, PB, 45 GRAUS, DN 50 MM, PARA ESGOTO PREDIAL	SINAPI	UN	1,00000000	2,04	2,04
00020078	PASTA LUBRIFICANTE PARA TUBOS E CONEXOES COM JUNTA ELASTICA (USO EM PVC, ACO, POLIETILENO E OUTROS) ( DE *400* G)	SINAPI	UN	0,02000000	21,50	0,43
<b>TOTAL MATERIAL:</b>						<b>3,81</b>

SERVICO		FORTE	UNID	COEFICIENTE	PREÇO UNITÁRIO	TOTAL
88248	AUXILIAR DE ENCANADOR OU BOMBEIRO HIDRÁULICO COM ENCARGOS COMPLEMENTARES	SINAPI	H	0,13000000	5,44	0,71
88267	ENCANADOR OU BOMBEIRO HIDRÁULICO COM ENCARGOS COMPLEMENTARES	SINAPI	H	0,13000000	7,37	0,96
<b>TOTAL SERVICOS:</b>						<b>1,67</b>

<b>VALOR SEM ENCARGOS:</b>	<b>5,48</b>
<b>VALOR ENCARGOS (86.60%):</b>	<b>1,44</b>
<b>VALOR BDI (28.35%):</b>	<b>1,96</b>
<b>QUANTIDADE:</b>	<b>2,00</b>
<b>TOTAL GERAL:</b>	<b>17,76</b>

### 89801 - JOELHO 90 GRAUS, PVC, SERIE NORMAL, ESGOTO PREDIAL, DN 50 MM, JUNTA ELÁSTICA, FORNECIDO E INSTALADO EM PRUMADA DE ESGOTO SANITÁRIO OU VENTILAÇÃO. AF\_12/2014 (UN)

MATERIAL		FORTE	UNID	COEFICIENTE	PREÇO UNITÁRIO	TOTAL
00000296	ANEL BORRACHA PARA TUBO ESGOTO PREDIAL DN 50 MM (NBR 5688)	SINAPI	UN	1,00000000	1,34	1,34
00003526	JOELHO PVC, SOLDAVEL, PB, 90 GRAUS, DN 50 MM, PARA ESGOTO PREDIAL	SINAPI	UN	1,00000000	1,63	1,63

## RELATÓRIO ANALÍTICO - COMPOSIÇÕES DE CUSTOS

 Divisão de Engenharia, Arquitetura e Cálculo	<b>OBRA:</b>	Construção da Promotora da Comarca de Maués	<b>DATA:</b> 16/03/2021	<b>L.S. Hora:</b> 86,60%	
	<b>DESCRIÇÃO:</b>	Construção da Promotora de Maués - Modelo 2 Promotora 2021	<b>BDI:</b> 28,35%	<b>L.S. Mês:</b> 49,17%	
	<b>ENDEREÇO:</b>	Rua Guaranópolis S/N.	<b>FORTE</b>	<b>VERSÃO</b>	<b>REF.</b>
	<b>CLIENTE:</b>	Procuradoria Geral de Justiça do Estado do Amazonas	ORSE	2021/05	08/2021
	<b>OBSERVAÇÃO:</b>	Ajustado a Convenção coletiva 2021/2022 - AM000307/2021	SBC	2021/06 - Manaus	06/2021
	<b>UNIDADES:</b>	147.59M <sup>2</sup>	SEDOP	2021/03 COM DESONERAÇÃO	03/2021
	<b>VALOR POR UNIDADE:</b>	R\$ 6.587,36	SICRO	2021/01 COM DESONERAÇÃO	05/2021
		SINAPI	2021/07 COM DESONERAÇÃO	08/2021	
			COMPOSIÇÕES PRÓPRIAS		

00020078	PASTA LUBRIFICANTE PARA TUBOS E CONEXOES COM JUNTA ELASTICA (USO EM PVC, ACO, POLIETILENO E OUTROS) ( DE *400* G)	SINAPI	UN	0,02000000	21,50	0,43
<b>TOTAL MATERIAL:</b>						<b>3,40</b>

SERVICO	FONTE	UNID	COEFICIENTE	PREÇO UNITÁRIO	TOTAL	
88248	AUXILIAR DE ENCANADOR OU BOMBEIRO HIDRÁULICO COM ENCARGOS COMPLEMENTARES	SINAPI	H	0,04000000	5,44	0,22
88267	ENCANADOR OU BOMBEIRO HIDRÁULICO COM ENCARGOS COMPLEMENTARES	SINAPI	H	0,04000000	7,37	0,29
<b>TOTAL SERVICOS:</b>						<b>0,51</b>

<b>VALOR SEM ENCARGOS:</b>	<b>3,91</b>
<b>VALOR ENCARGOS (86.60%):</b>	<b>0,45</b>
<b>VALOR BDI (28.35%):</b>	<b>1,24</b>
<b>QUANTIDADE:</b>	<b>3,00</b>
<b>TOTAL GERAL:</b>	<b>16,80</b>

### 89785 - JUNÇÃO SIMPLES, PVC, SERIE NORMAL, ESGOTO PREDIAL, DN 50 X 50 MM, JUNTA ELÁSTICA, FORNECIDO E INSTALADO EM RAMAL DE DESCARGA OU RAMAL DE ESGOTO SANITÁRIO. AF\_12/2014 (UN)

MATERIAL	FONTE	UNID	COEFICIENTE	PREÇO UNITÁRIO	TOTAL	
00000296	ANEL BORRACHA PARA TUBO ESGOTO PREDIAL DN 50 MM (NBR 5688)	SINAPI	UN	2,00000000	1,34	2,68
00003662	JUNCAO SIMPLES, PVC, DN 50 X 50 MM, SERIE NORMAL PARA ESGOTO PREDIAL	SINAPI	UN	1,00000000	5,76	5,76
00020078	PASTA LUBRIFICANTE PARA TUBOS E CONEXOES COM JUNTA ELASTICA (USO EM PVC, ACO, POLIETILENO E OUTROS) ( DE *400* G)	SINAPI	UN	0,04000000	21,50	0,86
<b>TOTAL MATERIAL:</b>						<b>9,30</b>

SERVICO	FONTE	UNID	COEFICIENTE	PREÇO UNITÁRIO	TOTAL	
88248	AUXILIAR DE ENCANADOR OU BOMBEIRO HIDRÁULICO COM ENCARGOS COMPLEMENTARES	SINAPI	H	0,17000000	5,44	0,92
88267	ENCANADOR OU BOMBEIRO HIDRÁULICO COM ENCARGOS COMPLEMENTARES	SINAPI	H	0,17000000	7,37	1,25
<b>TOTAL SERVICOS:</b>						<b>2,17</b>

<b>VALOR SEM ENCARGOS:</b>	<b>11,47</b>
<b>VALOR ENCARGOS (86.60%):</b>	<b>1,90</b>
<b>VALOR BDI (28.35%):</b>	<b>3,79</b>
<b>QUANTIDADE:</b>	<b>2,00</b>
<b>TOTAL GERAL:</b>	<b>34,32</b>

### S04280 - Caixa sifonada em pvc,100x150x50mm, acabamento branco, c/grelha e porta grelha (un)

MAO DE OBRA	FONTE	UNID	COEFICIENTE	PREÇO UNITÁRIO	TOTAL	
00002696	ENCANADOR OU BOMBEIRO HIDRAULICO	SINAPI	H	0,50000000	7,37	3,68
00006111	SERVENTE DE OBRAS	SINAPI	H	0,50000000	5,44	2,72
<b>TOTAL MAO DE OBRA:</b>						<b>6,41</b>

MATERIAL	FONTE	UNID	COEFICIENTE	PREÇO UNITÁRIO	TOTAL	
103348	Caixa sifonada completa em pvc, c/grelha e porta grelha, 100 x 150 x 50 mm	ORSE	Un	1,00000000	15,72	15,72
<b>TOTAL MATERIAL:</b>						<b>15,72</b>

## RELATÓRIO ANALÍTICO - COMPOSIÇÕES DE CUSTOS

 <small>Divisão de Engenharia, Arquitetura e Cálculo</small>	<b>OBRA:</b>	Construção da Promotória da Comarca de Maués	<b>DATA:</b> 16/03/2021	<b>L.S. Hora:</b> 86,60%	
	<b>DESCRIÇÃO:</b>	Construção da Promotória de Maués - Modelo 2 Promotória 2021	<b>BDI:</b> 28,35%	<b>L.S. Mês:</b> 49,17%	
	<b>ENDEREÇO:</b>	Rua Guaranópolis S/N.	<b>FORTE</b>	<b>VERSÃO</b>	<b>REF.</b>
	<b>CLIENTE:</b>	Procuradoria Geral de Justiça do Estado do Amazonas	ORSE	2021/05	08/2021
	<b>OBSERVAÇÃO:</b>	Ajustado a Convenção coletiva 2021/2022 - AM000307/2021	SBC	2021/06 - Manaus	06/2021
	<b>UNIDADES:</b>	147,59M <sup>2</sup>	SEDOP	2021/03 COM DESONERAÇÃO	03/2021
	<b>VALOR POR UNIDADE:</b>	R\$ 6.587,36	SICRO	2021/01 COM DESONERAÇÃO	05/2021
		SINAPI	2021/07 COM DESONERAÇÃO	08/2021	
			COMPOSIÇÕES PRÓPRIAS		

<b>VALOR SEM ENCARGOS:</b>	<b>22,13</b>
<b>VALOR ENCARGOS (86.60%):</b>	<b>5,55</b>
<b>VALOR BDI (28.35%):</b>	<b>7,85</b>
<b>QUANTIDADE:</b>	<b>5,00</b>
<b>TOTAL GERAL:</b>	<b>177,65</b>

### S09365 - Caixa sifonada em pvc,150x185x75mm, acabamento branco, com tampa cega (un)

MAO DE OBRA		FORTE	UNID	COEFICIENTE	PREÇO UNITÁRIO	TOTAL
00002696	ENCANADOR OU BOMBEIRO HIDRAULICO	SINAPI	H	0,50000000	7,37	3,68
00006111	SERVENTE DE OBRAS	SINAPI	H	0,50000000	5,44	2,72
<b>TOTAL MAO DE OBRA:</b>						<b>6,41</b>

MATERIAL		FORTE	UNID	COEFICIENTE	PREÇO UNITÁRIO	TOTAL
103771	Caixa sifonada pvc, quadrada, com tampa cega d = 150 x 185 x 75mm, acabamento branco, marca Akros ou similar	ORSE	un	1,00000000	44,02	44,02
<b>TOTAL MATERIAL:</b>						<b>44,02</b>

<b>VALOR SEM ENCARGOS:</b>	<b>50,43</b>
<b>VALOR ENCARGOS (86.60%):</b>	<b>5,55</b>
<b>VALOR BDI (28.35%):</b>	<b>15,87</b>
<b>QUANTIDADE:</b>	<b>1,00</b>
<b>TOTAL GERAL:</b>	<b>71,85</b>

### S01666 - Terminal de ventilação em pvc rígido c/ anéis, para esgoto primário, diâm = 50mm (un)

MAO DE OBRA		FORTE	UNID	COEFICIENTE	PREÇO UNITÁRIO	TOTAL
00002696	ENCANADOR OU BOMBEIRO HIDRAULICO	SINAPI	H	0,07000000	7,37	0,52
00006111	SERVENTE DE OBRAS	SINAPI	H	0,07000000	5,44	0,38
<b>TOTAL MAO DE OBRA:</b>						<b>0,90</b>

MATERIAL		FORTE	UNID	COEFICIENTE	PREÇO UNITÁRIO	TOTAL
I00296S	Anel borracha para tubo esgoto predial dn 50 mm (nbr 5688)	ORSE	un	0,01100000	1,69	0,02
I01703	Pasta lubrificante p/ pvc je	ORSE	kg	0,00800000	62,00	0,50
I02207	Terminal de ventilação pvc rígido d= 50mm	ORSE	un	1,00000000	5,83	5,83
<b>TOTAL MATERIAL:</b>						<b>6,35</b>

<b>VALOR SEM ENCARGOS:</b>	<b>7,25</b>
<b>VALOR ENCARGOS (86.60%):</b>	<b>0,77</b>
<b>VALOR BDI (28.35%):</b>	<b>2,27</b>
<b>QUANTIDADE:</b>	<b>4,00</b>
<b>TOTAL GERAL:</b>	<b>41,16</b>

### S01595 - Vedação para saída de vaso sanitário em pvc rígido soldável, para esgoto primário, diâm = 100mm (un)

MAO DE OBRA		FORTE	UNID	COEFICIENTE	PREÇO UNITÁRIO	TOTAL
00002696	ENCANADOR OU BOMBEIRO HIDRAULICO	SINAPI	H	0,23000000	7,37	1,70
00006111	SERVENTE DE OBRAS	SINAPI	H	0,23000000	5,44	1,25

## RELATÓRIO ANALÍTICO - COMPOSIÇÕES DE CUSTOS

 <small>Divisão de Engenharia, Arquitetura e Cálculo</small>	<b>OBRA:</b>	Construção da Promotória da Comarca de Maués	<b>DATA :</b> 16/03/2021	<b>L.S. Hora:</b> 86,60%	
	<b>DESCRIÇÃO:</b>	Construção da Promotória de Maués - Modelo 2 Promotória 2021	<b>BDI :</b> 28,35%	<b>L.S. Mês:</b> 49,17%	
	<b>ENDEREÇO:</b>	Rua Guaránópolis S/N.	<b>FORTE</b>	<b>VERSÃO</b>	<b>REF.</b>
	<b>CLIENTE:</b>	Procuradoria Geral de Justiça do Estado do Amazonas	ORSE	2021/05	08/2021
	<b>OBSERVAÇÃO:</b>	Ajustado a Convenção coletiva 2021/2022 - AM000307/2021	SBC	2021/06 - Manaus	06/2021
	<b>UNIDADES:</b>	147.59M <sup>2</sup>	SEDOP	2021/03 COM DESONERAÇÃO	03/2021
	<b>VALOR POR UNIDADE:</b>	R\$ 6.587,36	SICRO	2021/01 COM DESONERAÇÃO	05/2021
		SINAPI	2021/07 COM DESONERAÇÃO	08/2021	
			COMPOSIÇÕES PRÓPRIAS		

<b>TOTAL MAO DE OBRA:</b>	<b>2,95</b>
---------------------------	-------------

MATERIAL	FORTE	UNID	COEFICIENTE	PREÇO UNITÁRIO	TOTAL
I00138 Adesivo pvc em frasco de 850 gramas	ORSE	kg	0,02500000	79,71	1,99
I02036 Solucao limpadora pvc	ORSE	l	0,04000000	58,83	2,35
I06138S Vedacao pvc, 100 mm, para saida vaso sanitario	ORSE	un	1,00000000	2,33	2,33
<b>TOTAL MATERIAL:</b>					<b>6,67</b>

<b>VALOR SEM ENCARGOS:</b>	<b>9,62</b>
<b>VALOR ENCARGOS (86.60%):</b>	<b>2,54</b>
<b>VALOR BDI (28.35%):</b>	<b>3,45</b>
<b>QUANTIDADE:</b>	<b>4,00</b>
<b>TOTAL GERAL:</b>	<b>62,44</b>

### 102014 - Sifão cromado para lavatório, DECA ref.1680C 1 x 1 1/2 ou similar (un)

<b>VALOR SEM ENCARGOS:</b>	<b>168,75</b>
<b>VALOR ENCARGOS:</b>	<b>0,00</b>
<b>VALOR BDI (28.35%):</b>	<b>47,84</b>
<b>QUANTIDADE:</b>	<b>4,00</b>
<b>TOTAL GERAL:</b>	<b>866,36</b>

### 91792 - (COMPOSIÇÃO REPRESENTATIVA) DO SERVIÇO DE INSTALAÇÃO DE TUBO DE PVC, SÉRIE NORMAL, ESGOTO PREDIAL, DN 40 MM (INSTALADO EM RAMAL DE DESCARGA OU RAMAL DE ESGOTO SANITÁRIO), INCLUSIVE CONEXÕES, CORTES E FIXAÇÕES, PARA PRÉDIOS. AF\_10/2015 (M)

SERVICO	FORTE	UNID	COEFICIENTE	PREÇO UNITÁRIO	TOTAL
90466 CHUMBAMENTO LINEAR EM ALVENARIA PARA RAMAIS/DISTRIBUIÇÃO COM DIÂMETROS MENORES OU IGUAIS A 40 MM. AF_05/2015	SINAPI	M	0,26090000	5,07	1,32
91190 CHUMBAMENTO PONTUAL EM PASSAGEM DE TUBO COM DIÂMETRO MENOR OU IGUAL A 40 MM. AF_05/2015	SINAPI	UN	0,25960000	1,89	0,49
91185 FIXAÇÃO DE TUBOS HORIZONTAIS DE PVC, CPVC OU COBRE DIÂMETROS MENORES OU IGUAIS A 40 MM COM ABRAÇADEIRA METÁLICA FLEXÍVEL 18 MM, FIXADA DIRETAMENTE NA LAJE. AF_05/2015	SINAPI	M	0,80220000	2,52	2,02
90436 FURO EM ALVENARIA PARA DIÂMETROS MENORES OU IGUAIS A 40 MM. AF_05/2015	SINAPI	UN	0,25960000	4,06	1,05
89726 JOELHO 45 GRAUS, PVC, SERIE NORMAL, ESGOTO PREDIAL, DN 40 MM, JUNTA SOLDÁVEL, FORNECIDO E INSTALADO EM RAMAL DE DESCARGA OU RAMAL DE ESGOTO SANITÁRIO. AF_12/2014	SINAPI	UN	0,76910000	3,33	2,56
89724 JOELHO 90 GRAUS, PVC, SERIE NORMAL, ESGOTO PREDIAL, DN 40 MM, JUNTA SOLDÁVEL, FORNECIDO E INSTALADO EM RAMAL DE DESCARGA OU RAMAL DE ESGOTO SANITÁRIO. AF_12/2014	SINAPI	UN	0,85840000	5,03	4,32
89783 JUNÇÃO SIMPLES, PVC, SERIE NORMAL, ESGOTO PREDIAL, DN 40 MM, JUNTA SOLDÁVEL, FORNECIDO E INSTALADO EM RAMAL DE DESCARGA OU RAMAL DE ESGOTO SANITÁRIO. AF_12/2014	SINAPI	UN	0,31160000	5,87	1,83
89752 LUVA SIMPLES, PVC, SERIE NORMAL, ESGOTO PREDIAL, DN 40 MM, JUNTA SOLDÁVEL, FORNECIDO E INSTALADO EM RAMAL DE DESCARGA OU RAMAL DE ESGOTO SANITÁRIO. AF_12/2014	SINAPI	UN	0,29240000	3,11	0,91
90453 PASSANTE TIPO TUBO DE DIÂMETRO MENOR OU IGUAL A 40 MM, FIXADO EM LAJE. AF_05/2015	SINAPI	UN	0,22220000	1,15	0,26
90443 RASGO EM ALVENARIA PARA RAMAIS/ DISTRIBUIÇÃO COM DIAMETROS MENORES OU IGUAIS A 40 MM. AF_05/2015	SINAPI	M	0,26090000	3,69	0,96
89711 TUBO PVC, SERIE NORMAL, ESGOTO PREDIAL, DN 40 MM, FORNECIDO E INSTALADO EM RAMAL DE DESCARGA OU RAMAL DE ESGOTO SANITÁRIO. AF_12/2014	SINAPI	M	1,00000000	7,57	7,57

## RELATÓRIO ANALÍTICO - COMPOSIÇÕES DE CUSTOS

 <small>Divisão de Engenharia, Arquitetura e Cálculo</small>	<b>OBRA:</b>	Construção da Promotora da Comarca de Maués	<b>DATA :</b> 16/03/2021	<b>L.S. Hora:</b> 86,60%	
	<b>DESCRIÇÃO:</b>	Construção da Promotora de Maués - Modelo 2 Promotora 2021	<b>BDI :</b> 28,35%	<b>L.S. Mês:</b> 49,17%	
	<b>ENDEREÇO:</b>	Rua Guaranópolis S/N.	<b>FORTE</b>	<b>VERSÃO</b>	<b>REF.</b>
	<b>CLIENTE:</b>	Procuradoria Geral de Justiça do Estado do Amazonas	ORSE	2021/05	08/2021
	<b>OBSERVAÇÃO:</b>	Ajustado a Convenção coletiva 2021/2022 - AM000307/2021	SBC	2021/06 - Manaus	06/2021
	<b>UNIDADES:</b>	147.59M <sup>2</sup>	SEDOP	2021/03 COM DESONERAÇÃO	03/2021
	<b>VALOR POR UNIDADE:</b>	R\$ 6.587,36	SICRO	2021/01 COM DESONERAÇÃO	05/2021
		SINAPI	2021/07 COM DESONERAÇÃO	08/2021	
		COMPOSIÇÕES PRÓPRIAS			

<b>TOTAL SERVIÇO:</b>	<b>23,29</b>
<b>VALOR SEM ENCARGOS:</b>	<b>23,29</b>
<b>VALOR ENCARGOS (86.60%):</b>	<b>9,94</b>
<b>VALOR BDI (28.35%):</b>	<b>9,42</b>
<b>QUANTIDADE:</b>	<b>8,35</b>
<b>TOTAL GERAL:</b>	<b>356,13</b>

### 91793 - (COMPOSIÇÃO REPRESENTATIVA) DO SERVIÇO DE INSTALAÇÃO DE TUBO DE PVC, SÉRIE NORMAL, ESGOTO PREDIAL, DN 50 MM (INSTALADO EM RAMAL DE DESCARGA OU RAMAL DE ESGOTO SANITÁRIO), INCLUSIVE CONEXÕES, CORTES E FIXAÇÕES PARA, PRÉDIOS. AF\_10/2015 (M)

SERVICO	FORTE	UNID	COEFICIENTE	PREÇO UNITÁRIO	TOTAL
90467	SINAPI	M	0,10740000	8,14	0,87
91191	SINAPI	UN	0,17180000	1,98	0,34
91186	SINAPI	M	0,03530000	2,04	0,07
90437	SINAPI	UN	0,17180000	9,86	1,69
89732	SINAPI	UN	1,49910000	5,48	8,22
89731	SINAPI	UN	1,42230000	5,07	7,21
89813	SINAPI	UN	0,02780000	4,03	0,11
89753	SINAPI	UN	1,29190000	4,68	6,05
90454	SINAPI	UN	0,04210000	2,19	0,09
91222	SINAPI	M	0,10740000	3,97	0,43
89784	SINAPI	UN	0,07000000	10,32	0,72
89712	SINAPI	M	1,00000000	12,62	12,62

<b>TOTAL SERVIÇO:</b>	<b>38,42</b>
<b>VALOR SEM ENCARGOS:</b>	<b>38,42</b>
<b>VALOR ENCARGOS (86.60%):</b>	<b>12,32</b>
<b>VALOR BDI (28.35%):</b>	<b>14,38</b>
<b>QUANTIDADE:</b>	<b>20,35</b>
<b>TOTAL GERAL:</b>	<b>1.325,19</b>

### 00035277 - CAIXA DE GORDURA EM PVC, DIAMETRO MINIMO 300 MM, DIAMETRO DE SAIDA 100 MM, CAPACIDADE APROXIMADA 18 LITROS, COM TAMPA (UN)

<b>VALOR SEM ENCARGOS:</b>	<b>416,89</b>
----------------------------	---------------

## RELATÓRIO ANALÍTICO - COMPOSIÇÕES DE CUSTOS

 <small>Divisão de Engenharia, Arquitetura e Cálculo</small>	<b>OBRA:</b>	Construção da Promotória da Comarca de Maués	<b>DATA:</b> 16/03/2021	<b>L.S. Hora:</b> 86,60%	
	<b>DESCRIÇÃO:</b>	Construção da Promotória de Maués - Modelo 2 Promotória 2021	<b>BDI:</b> 28,35%	<b>L.S. Mês:</b> 49,17%	
	<b>ENDEREÇO:</b>	Rua Guaranópolis S/N.	<b>FONTE</b>	<b>VERSÃO</b>	<b>REF.</b>
	<b>CLIENTE:</b>	Procuradoria Geral de Justiça do Estado do Amazonas	ORSE	2021/05	08/2021
	<b>OBSERVAÇÃO:</b>	Ajustado a Convenção coletiva 2021/2022 - AM000307/2021	SBC	2021/06 - Manaus	06/2021
	<b>UNIDADES:</b>	147.59M <sup>2</sup>	SEDOP	2021/03 COM DESONERAÇÃO	03/2021
	<b>VALOR POR UNIDADE:</b>	R\$ 6.587,36	SICRO	2021/01 COM DESONERAÇÃO	05/2021
		SINAPI	2021/07 COM DESONERAÇÃO	08/2021	
		COMPOSIÇÕES PRÓPRIAS			

<b>VALOR ENCARGOS:</b>	<b>0,00</b>
<b>VALOR BDI (28.35%):</b>	<b>118,19</b>
<b>QUANTIDADE:</b>	<b>1,00</b>
<b>TOTAL GERAL:</b>	<b>535,08</b>

### COMP-597467 - CAIXA DE INSPEÇÃO EM CONCRETO PRÉ-MOLDADO DN 60CM COM TAMPA H= 60CM - FORNECIMENTO E INSTALAÇÃO (UN) (UN)

GERAL		FONTE	UNID	COEFICIENTE	PREÇO UNITÁRIO	TOTAL
INS-617448	CAIXA INSPEÇÃO, CONCRETO PRÉ MOLDADO, CIRCULAR, COM TAMPA, D = 60* CM, H= 60* CM	PRÓPRIA	un	1,00000000	199,50	199,50
<b>TOTAL GERAL:</b>						<b>199,50</b>

MAO DE OBRA		FONTE	UNID	COEFICIENTE	PREÇO UNITÁRIO	TOTAL
00002696	ENCANADOR OU BOMBEIRO HIDRAULICO	SINAPI	H	1,00000000	7,37	7,37
00004750	PEDREIRO	SINAPI	H	1,50000000	7,37	11,06
00006111	SERVENTE DE OBRAS	SINAPI	H	1,00000000	5,44	5,44
00006111	SERVENTE DE OBRAS	SINAPI	H	1,50000000	5,44	8,16
<b>TOTAL MAO DE OBRA:</b>						<b>32,03</b>

MATERIAL		FONTE	UNID	COEFICIENTE	PREÇO UNITÁRIO	TOTAL
00000370	AREIA MEDIA - POSTO JAZIDA/FORNECEDOR (RETIRADO NA JAZIDA, SEM TRANSPORTE)	SINAPI	M3	0,00200000	75,00	0,15
00001379	CIMENTO PORTLAND COMPOSTO CP II-32	SINAPI	KG	2,00000000	1,04	2,08
<b>TOTAL MATERIAL:</b>						<b>2,23</b>

<b>VALOR SEM ENCARGOS:</b>	<b>233,76</b>
<b>VALOR ENCARGOS (86.60%):</b>	<b>27,73</b>
<b>VALOR BDI (28.35%):</b>	<b>74,13</b>
<b>QUANTIDADE:</b>	<b>3,00</b>
<b>TOTAL GERAL:</b>	<b>1.006,86</b>

### 00039362 - FOSSA SEPTICA, SEM FILTRO, PARA 8 A 14 CONTRIBUINTES, CILINDRICA, COM TAMPA, EM POLIETILENO DE ALTA DENSIDADE (PEAD), CAPACIDADE APROXIMADA DE 3000 LITROS (NBR 7229) (UN)

<b>VALOR SEM ENCARGOS:</b>	<b>3.301,49</b>
<b>VALOR ENCARGOS:</b>	<b>0,00</b>
<b>VALOR BDI (28.35%):</b>	<b>935,97</b>
<b>QUANTIDADE:</b>	<b>1,00</b>
<b>TOTAL GERAL:</b>	<b>4.237,46</b>

### 00039367 - FILTRO ANAEROBIO, EM POLIETILENO DE ALTA DENSIDADE (PEAD), CAPACIDADE \*5000\* LITROS (NBR 13969) (UN)

<b>VALOR SEM ENCARGOS:</b>	<b>3.584,57</b>
<b>VALOR ENCARGOS:</b>	<b>0,00</b>
<b>VALOR BDI (28.35%):</b>	<b>1.016,23</b>
<b>QUANTIDADE:</b>	<b>1,00</b>
<b>TOTAL GERAL:</b>	<b>4.600,80</b>

## RELATÓRIO ANALÍTICO - COMPOSIÇÕES DE CUSTOS

 <small>Divisão de Engenharia, Arquitetura e Cálculo</small>	<b>OBRA:</b>	Construção da Promotora da Comarca de Maués	<b>DATA:</b> 16/03/2021	<b>L.S. Hora:</b> 86,60%	
	<b>DESCRIÇÃO:</b>	Construção da Promotora de Maués - Modelo 2 Promotora 2021	<b>BDI:</b> 28,35%	<b>L.S. Mês:</b> 49,17%	
	<b>ENDEREÇO:</b>	Rua Guaraniópolis S/N.	<b>FONTES</b>	<b>VERSÃO</b>	<b>REF.</b>
	<b>CLIENTE:</b>	Procuradoria Geral de Justiça do Estado do Amazonas	ORSE	2021/05	08/2021
	<b>OBSERVAÇÃO:</b>	Ajustado a Convenção coletiva 2021/2022 - AM000307/2021	SBC	2021/06 - Manaus	06/2021
	<b>UNIDADES:</b>	147,59M <sup>2</sup>	SEDOP	2021/03 COM DESONERAÇÃO	03/2021
	<b>VALOR POR UNIDADE:</b>	R\$ 6.587,36	SICRO	2021/01 COM DESONERAÇÃO	05/2021
		SINAPI	2021/07 COM DESONERAÇÃO	08/2021	
		COMPOSIÇÕES PRÓPRIAS			

### CP-0240-95471 - VASO SANITARIO SIFONADO CONVENCIONAL PARA PCD SEM FURO FRONTAL COM LOUÇA BRANCA - FORNECIMENTO E INSTALAÇÃO. (UN)

MAO DE OBRA	DESCR	FONTES	UNID	COEFICIENTE	PREÇO UNITÁRIO	TOTAL
00002696	ENCANADOR OU BOMBEIRO HIDRAULICO	SINAPI	H	0,78000000	7,37	5,75
00006111	SERVENTE DE OBRAS	SINAPI	H	0,44000000	5,44	2,39
<b>TOTAL MAO DE OBRA:</b>						<b>8,14</b>

MATERIAL	DESCR	FONTES	UNID	COEFICIENTE	PREÇO UNITÁRIO	TOTAL
00000084	ADAPTADOR PVC, ROSCAVEL, PARA VALVULA PIA OU LAVATORIO, 40 MM	SINAPI	UN	2,00000000	0,42	0,84
00000377	ASSENTO SANITARIO DE PLASTICO, TIPO CONVENCIONAL	SINAPI	UN	1,00000000	27,45	27,45
00036520	BACIA SANITARIA (VASO) CONVENCIONAL PARA PCD, SEM FURO FRONTAL, DE LOUCA BRANCA (SEM ASSENTO)	SINAPI	UN	1,00000000	325,61	325,61
00011683	ENGATE / RABICHO FLEXIVEL INOX 1/2 " X 30 CM	SINAPI	UN	1,00000000	29,46	29,46
00004384	PARAFUSO NIQUELADO COM ACABAMENTO CROMADO PARA FIXAR PECA SANITARIA, INCLUI PORCA CEGA, ARRUELA E BUCHA DE NYLON TAMANHO S-10	SINAPI	UN	2,00000000	14,54	29,08
00037329	REJUNTE EPOXI, QUALQUER COR	SINAPI	KG	0,14690000	111,30	16,35
00006138	VEDACAO PVC, 100 MM, PARA SAIDA VASO SANITARIO	SINAPI	UN	1,00000000	2,00	2,00
<b>TOTAL MATERIAL:</b>						<b>430,79</b>

<b>VALOR SEM ENCARGOS:</b>	<b>438,93</b>
<b>VALOR ENCARGOS (86.60%):</b>	<b>7,06</b>
<b>VALOR BDI (28.35%):</b>	<b>126,44</b>
<b>QUANTIDADE:</b>	<b>2,00</b>
<b>TOTAL GERAL:</b>	<b>1.144,86</b>

### CP-4200-95469 - VASO SANITARIO SIFONADO CONVENCIONAL COM LOUÇA BRANCA - FORNECIMENTO E INSTALAÇÃO. AF\_10/2016 (UN)

MAO DE OBRA	DESCR	FONTES	UNID	COEFICIENTE	PREÇO UNITÁRIO	TOTAL
00002696	ENCANADOR OU BOMBEIRO HIDRAULICO	SINAPI	H	0,44000000	7,37	3,24
00006111	SERVENTE DE OBRAS	SINAPI	H	0,78000000	5,44	4,24
<b>TOTAL MAO DE OBRA:</b>						<b>7,48</b>

MATERIAL	DESCR	FONTES	UNID	COEFICIENTE	PREÇO UNITÁRIO	TOTAL
00000377	ASSENTO SANITARIO DE PLASTICO, TIPO CONVENCIONAL	SINAPI	UN	1,00000000	27,45	27,45
00004384	PARAFUSO NIQUELADO COM ACABAMENTO CROMADO PARA FIXAR PECA SANITARIA, INCLUI PORCA CEGA, ARRUELA E BUCHA DE NYLON TAMANHO S-10	SINAPI	UN	2,00000000	14,54	29,08
00037329	REJUNTE EPOXI, QUALQUER COR	SINAPI	KG	0,14690000	111,30	16,35
00006138	VEDACAO PVC, 100 MM, PARA SAIDA VASO SANITARIO	SINAPI	UN	1,00000000	2,00	2,00
<b>TOTAL MATERIAL:</b>						<b>74,88</b>

SERVICO	DESCR	FONTES	UNID	COEFICIENTE	PREÇO UNITÁRIO	TOTAL
86932	VASO SANITÁRIO SIFONADO COM CAIXA ACOPLADA LOUÇA BRANCA - PADRÃO MÉDIO, INCLUSO ENGATE FLEXÍVEL EM METAL CROMADO, 1/2 X 40CM - FORNECIMENTO E INSTALAÇÃO. AF_01/2020	SINAPI	UN	1,00000000	276,15	276,15
<b>TOTAL SERVIÇO:</b>						<b>276,15</b>
<b>VALOR SEM ENCARGOS:</b>						<b>358,51</b>

## RELATÓRIO ANALÍTICO - COMPOSIÇÕES DE CUSTOS

 <small>Divisão de Engenharia, Arquitetura e Cálculo</small>	<b>OBRA:</b>	Construção da Promotora da Comarca de Maués	<b>DATA:</b> 16/03/2021	<b>L.S. Hora:</b> 86,60%	
	<b>DESCRIÇÃO:</b>	Construção da Promotora de Maués - Modelo 2 Promotora 2021	<b>BDI:</b> 28,35%	<b>L.S. Mês:</b> 49,17%	
	<b>ENDEREÇO:</b>	Rua Guaranópolis S/N.	<b>FONTE</b>	<b>VERSÃO</b>	<b>REF.</b>
	<b>CLIENTE:</b>	Procuradoria Geral de Justiça do Estado do Amazonas	ORSE	2021/05	08/2021
	<b>OBSERVAÇÃO:</b>	Ajustado a Convenção coletiva 2021/2022 - AM000307/2021	SBC	2021/06 - Manaus	06/2021
	<b>UNIDADES:</b>	147,59M <sup>2</sup>	SEDOP	2021/03 COM DESONERAÇÃO	03/2021
	<b>VALOR POR UNIDADE:</b>	R\$ 6.587,36	SICRO	2021/01 COM DESONERAÇÃO	05/2021
		SINAPI	2021/07 COM DESONERAÇÃO	08/2021	
		COMPOSIÇÕES PRÓPRIAS			

<b>VALOR ENCARGOS (86.60%):</b>	<b>14,74</b>
<b>VALOR BDI (28.35%):</b>	<b>105,82</b>
<b>QUANTIDADE:</b>	<b>3,00</b>
<b>TOTAL GERAL:</b>	<b>1.437,21</b>

### 93441 - BANCADA GRANITO CINZA 150 X 60 CM, COM CUBA DE EMBUTIR DE AÇO, VÁLVULA AMERICANA EM METAL, SIFÃO FLEXÍVEL EM PVC, ENGATE FLEXÍVEL 30 CM, TORNEIRA CROMADA LONGA, DE PAREDE, 1/2 OU 3/4, P/ COZINHA, PADRÃO POPULAR - FORNEC. E INSTALAÇÃO. AF\_01/2020 (UN)

SERVICO	FONTE	UNID	COEFICIENTE	PREÇO UNITÁRIO	TOTAL	
86889	BANCADA DE GRANITO CINZA POLIDO, DE 1,50 X 0,60 M, PARA PIA DE COZINHA - FORNECIMENTO E INSTALAÇÃO. AF_01/2020	SINAPI	UN	1,00000000	514,02	514,02
86935	CUBA DE EMBUTIR DE AÇO INOXIDÁVEL MÉDIA, INCLUSO VÁLVULA TIPO AMERICANA EM METAL CROMADO E SIFÃO FLEXÍVEL EM PVC - FORNECIMENTO E INSTALAÇÃO. AF_01/2020	SINAPI	UN	1,00000000	202,70	202,70
86884	ENGATE FLEXÍVEL EM PLÁSTICO BRANCO, 1/2 X 30CM - FORNECIMENTO E INSTALAÇÃO. AF_01/2020	SINAPI	UN	1,00000000	4,51	4,51
86911	TORNEIRA CROMADA LONGA, DE PAREDE, 1/2 OU 3/4, PARA PIA DE COZINHA, PADRÃO POPULAR - FORNECIMENTO E INSTALAÇÃO. AF_01/2020	SINAPI	UN	1,00000000	44,93	44,93

<b>TOTAL SERVIÇO:</b>	<b>766,16</b>
<b>VALOR SEM ENCARGOS:</b>	<b>766,16</b>
<b>VALOR ENCARGOS (86.60%):</b>	<b>24,87</b>
<b>VALOR BDI (28.35%):</b>	<b>224,26</b>
<b>QUANTIDADE:</b>	<b>1,00</b>
<b>TOTAL GERAL:</b>	<b>1.015,29</b>

### COMP-049177 - BANCADA DE GRANITO COM CUBA DE SEMIENCAIXE E ACESSÓRIOS (UN)

GERAL	FONTE	UNID	COEFICIENTE	PREÇO UNITÁRIO	TOTAL	
COMP-787045	CUBA DE SEMI ENCAIXE QUADRADA 41X41 BRANCO INCEPA	PRÓPRIA	UN	1,00000000	480,00	480,00

<b>TOTAL GERAL:</b>	<b>480,00</b>
---------------------	---------------

MAO DE OBRA	FONTE	UNID	COEFICIENTE	PREÇO UNITÁRIO	TOTAL	
00002696	ENCANADOR OU BOMBEIRO HIDRAULICO	SINAPI	H	1,00000000	7,37	7,37
00004755	MARMORISTA / GRANITEIRO	SINAPI	H	6,00000000	8,99	53,94
00006111	SERVENTE DE OBRAS	SINAPI	H	1,00000000	5,44	5,44

<b>TOTAL MAO DE OBRA:</b>	<b>66,75</b>
---------------------------	--------------

MATERIAL	FONTE	UNID	COEFICIENTE	PREÇO UNITÁRIO	TOTAL	
00007568	BUCHA DE NYLON SEM ABA S10, COM PARAFUSO DE 6,10 X 65 MM EM AÇO ZINCADO COM ROSCA SOBERBA, CABECA CHATA E FENDA PHILLIPS	SINAPI	UN	4,00000000	0,73	2,92
00011683	ENGATE / RABICHO FLEXIVEL INOX 1/2 " X 30 CM	SINAPI	UN	1,00000000	29,46	29,46
00003143	FITA VEDA ROSCA EM ROLOS DE 18 MM X 25 M (L X C)	SINAPI	UN	1,00000000	5,80	5,80
I010434	GRANITO PRETO SAO GABRIEL 3cm	SBC	M2	0,50000000	380,00	190,00
00004823	MASSA PLASTICA PARA MARMORE/GRANITO	SINAPI	KG	0,26140000	29,08	7,60
00037329	REJUNTE EPOXI, QUALQUER COR	SINAPI	KG	0,01755000	111,30	1,95
00006136	SIFAO EM METAL CROMADO PARA PIA OU LAVATORIO, 1 X 1.1/2 "	SINAPI	UN	1,00000000	128,50	128,50
00037591	SUPORTE MAO-FRANCESA EM ACO, ABAS IGUAIS 40 CM, CAPACIDADE MINIMA 70 KG, BRANCO	SINAPI	UN	2,00000000	24,28	48,56



## RELATÓRIO ANALÍTICO - COMPOSIÇÕES DE CUSTOS

 <small>Divisão de Engenharia, Arquitetura e Cálculo</small>	<b>OBRA:</b>	Construção da Promotória da Comarca de Maués	<b>DATA:</b> 16/03/2021	<b>L.S. Hora:</b> 86,60%	
	<b>DESCRIÇÃO:</b>	Construção da Promotória de Maués - Modelo 2 Promotória 2021	<b>BDI:</b> 28,35%	<b>L.S. Mês:</b> 49,17%	
	<b>ENDEREÇO:</b>	Rua Guaranópolis S/N.	<b>FORTE</b>	<b>VERSÃO</b>	<b>REF.</b>
	<b>CLIENTE:</b>	Procuradoria Geral de Justiça do Estado do Amazonas	ORSE	2021/05	08/2021
	<b>OBSERVAÇÃO:</b>	Ajustado a Convenção coletiva 2021/2022 - AM000307/2021	SBC	2021/06 - Manaus	06/2021
	<b>UNIDADES:</b>	147.59M <sup>2</sup>	SEDOP	2021/03 COM DESONERAÇÃO	03/2021
	<b>VALOR POR UNIDADE:</b>	R\$ 6.587,36	SICRO	2021/01 COM DESONERAÇÃO	05/2021
		SINAPI	2021/07 COM DESONERAÇÃO	08/2021	
			COMPOSIÇÕES PRÓPRIAS		

I065247	TORNEIRA ALAVANCA PARA P.C.D. AUTOMATICA BICA ALTA MOVEL NBR9050 CERTIVA	SBC	UN	1,00000000	144,90	144,90
00006157	VALVULA EM METAL CROMADO PARA PIA AMERICANA 3.1/2 X 1.1/2 "	SINAPI	UN	1,00000000	43,88	43,88
<b>TOTAL MATERIAL:</b>						<b>603,57</b>

<b>VALOR SEM ENCARGOS:</b>	<b>1.150,32</b>
<b>VALOR ENCARGOS (86.60%):</b>	<b>57,83</b>
<b>VALOR BDI (28.35%):</b>	<b>342,51</b>
<b>QUANTIDADE:</b>	<b>3,00</b>
<b>TOTAL GERAL:</b>	<b>4.651,98</b>

### COMP-620239 - LAVATÓRIO LOUÇA BRANCA SUSPENSO, \*45 X \*35CM OU EQUIVALENTE, PARA BANHEIRO PNE, INCLUSO SIFÃO TIPO GARRAFA EM PVC, VÁLVULA E ENGATE FLEXÍVEL 30CM EM PLÁSTICO E TORNEIRA CROMADA DE MESA, PADRÃO POPULAR - FORNECIMENTO E INSTALAÇÃO (un)

MAO DE OBRA		FORTE	UNID	COEFICIENTE	PREÇO UNITÁRIO	TOTAL
00002696	ENCANADOR OU BOMBEIRO HIDRAULICO	SINAPI	H	1,00000000	7,37	7,37
<b>TOTAL MAO DE OBRA:</b>						<b>7,37</b>

MATERIAL		FORTE	UNID	COEFICIENTE	PREÇO UNITÁRIO	TOTAL
00011683	ENGATE / RABICHO FLEXIVEL INOX 1/2 " X 30 CM	SINAPI	UN	1,00000000	29,46	29,46
00006136	SIFAO EM METAL CROMADO PARA PIA OU LAVATORIO, 1 X 1.1/2 "	SINAPI	UN	1,00000000	128,50	128,50
I065247	TORNEIRA ALAVANCA PARA P.C.D. AUTOMATICA BICA ALTA MOVEL NBR9050 CERTIVA	SBC	UN	1,00000000	144,90	144,90
00038643	VALVULA EM METAL CROMADO PARA LAVATORIO, 1 " SEM LADRAO	SINAPI	UN	1,00000000	32,12	32,12
<b>TOTAL MATERIAL:</b>						<b>334,98</b>

SERVICO		FORTE	UNID	COEFICIENTE	PREÇO UNITÁRIO	TOTAL
COMP-188861	LAVATÓRIO LOUÇA BRANCA SUSPENSO, *45 X *35CM OU EQUIVALENTE, PARA PNE, FORNECIMENTO E INSTALAÇÃO.	PRÓPRIA	un	1,00000000	233,32	233,32
<b>TOTAL SERVICIO:</b>						<b>233,32</b>

<b>VALOR SEM ENCARGOS:</b>	<b>575,67</b>
<b>VALOR ENCARGOS (86.60%):</b>	<b>11,68</b>
<b>VALOR BDI (28.35%):</b>	<b>166,51</b>
<b>QUANTIDADE:</b>	<b>2,00</b>
<b>TOTAL GERAL:</b>	<b>1.507,72</b>

### CP-0859-86889 - BANCADA DE GRANITO SÃO GABRIEL POLIDO PARA PIA DE COZINHA 1,50 X 0,60 M COM PIA e ACESSÓRIOS - FORNECIMENTO E INSTALAÇÃO. (UN)

MAO DE OBRA		FORTE	UNID	COEFICIENTE	PREÇO UNITÁRIO	TOTAL
00002696	ENCANADOR OU BOMBEIRO HIDRAULICO	SINAPI	H	0,44000000	7,37	3,24
00004755	MARMORISTA / GRANITEIRO	SINAPI	H	1,97000000	8,99	17,71
00006111	SERVENTE DE OBRAS	SINAPI	H	1,27000000	5,44	6,91
<b>TOTAL MAO DE OBRA:</b>						<b>27,86</b>

MATERIAL		FORTE	UNID	COEFICIENTE	PREÇO UNITÁRIO	TOTAL
00007568	BUCHA DE NYLON SEM ABA S10, COM PARAFUSO DE 6,10 X 65 MM EM ACO ZINCADO COM ROSCA SOBERBA, CABECA CHATA E FENDA PHILLIPS	SINAPI	UN	6,00000000	0,73	4,38

## RELATÓRIO ANALÍTICO - COMPOSIÇÕES DE CUSTOS

 <small>Divisão de Engenharia, Arquitetura e Cálculo</small>	<b>OBRA:</b>	Construção da Promotória da Comarca de Maués	<b>DATA :</b> 16/03/2021	<b>L.S. Hora:</b> 86,60%	
	<b>DESCRIÇÃO:</b>	Construção da Promotória de Maués - Modelo 2 Promotória 2021	<b>BDI :</b> 28,35%	<b>L.S. Mês:</b> 49,17%	
	<b>ENDEREÇO:</b>	Rua Guaranópolis S/N.	<b>FORTE</b>	<b>VERSÃO</b>	<b>REF.</b>
	<b>CLIENTE:</b>	Procuradoria Geral de Justiça do Estado do Amazonas	ORSE	2021/05	08/2021
	<b>OBSERVAÇÃO:</b>	Ajustado a Convenção coletiva 2021/2022 - AM000307/2021	SBC	2021/06 - Manaus	06/2021
	<b>UNIDADES:</b>	147.59M <sup>2</sup>	SEDOP	2021/03 COM DESONERAÇÃO	03/2021
	<b>VALOR POR UNIDADE:</b>	R\$ 6.587,36	SICRO	2021/01 COM DESONERAÇÃO	05/2021
		SINAPI	2021/07 COM DESONERAÇÃO	08/2021	
			COMPOSIÇÕES PRÓPRIAS		

QUANTIDADE	DESCRIÇÃO	FORTE	UNID	COEFICIENTE	PREÇO UNITÁRIO	TOTAL
00001743	CUBA ACO INOX (AISI 304) DE EMBUTIR COM VALVULA 3 1/2 ", DE *46 X 30 X 12* CM	SINAPI	UN	1,00000000	135,67	135,67
00003146	FITA VEDA ROSCA EM ROLOS DE 18 MM X 10 M (L X C)	SINAPI	UN	0,04000000	2,55	0,10
I010434	GRANITO PRETO SAO GABRIEL 3cm	SBC	M2	1,50000000	380,00	570,00
00004823	MASSA PLASTICA PARA MARMORE/GRANITO	SINAPI	KG	0,82020000	29,08	23,85
00037329	REJUNTE EPOXI, QUALQUER COR	SINAPI	KG	0,03510000	111,30	3,91
00006136	SIFAO EM METAL CROMADO PARA PIA OU LAVATORIO, 1 X 1.1/2 "	SINAPI	UN	1,00000000	128,50	128,50
00037591	SUPORTE MAO-FRANCESA EM ACO, ABAS IGUAIS 40 CM, CAPACIDADE MINIMA 70 KG, BRANCO	SINAPI	UN	2,00000000	24,28	48,56
I008986	TORNEIRA DE PAREDE 1178.C LNK DECA	SBC	UN	1,00000000	344,98	344,98
00006157	VALVULA EM METAL CROMADO PARA PIA AMERICANA 3.1/2 X 1.1/2 "	SINAPI	UN	1,00000000	43,88	43,88
<b>TOTAL MATERIAL:</b>						<b>1.303,83</b>

<b>VALOR SEM ENCARGOS:</b>	<b>1.331,69</b>
<b>VALOR ENCARGOS (86.60%):</b>	<b>24,14</b>
<b>VALOR BDI (28.35%):</b>	<b>384,38</b>
<b>QUANTIDADE:</b>	<b>1,00</b>
<b>TOTAL GERAL:</b>	<b>1.740,21</b>

### S89987S - Registro de gaveta bruto, latão, roscável, 3/4", com acabamento e canopla cromados. fornecido e instalado em ramal de água. af\_12/2014 (un)

MATERIAL	DESCRIÇÃO	FORTE	UNID	COEFICIENTE	PREÇO UNITÁRIO	TOTAL
I03148S	Fita veda rosca em rolos de 18 mm x 50 m (l x c)	ORSE	un	0,01300000	13,72	0,18
I06005S	Registro gaveta com acabamento e canopla cromados, simples, bitola 3/4" (ref 1509)	ORSE	un	1,00000000	60,00	60,00
<b>TOTAL MATERIAL:</b>						<b>60,18</b>

SERVICO	DESCRIÇÃO	FORTE	UNID	COEFICIENTE	PREÇO UNITÁRIO	TOTAL
S88248S	Auxiliar de encanador ou bombeiro hidráulico com encargos complementares	ORSE	h	0,23000000	5,44	1,25
S88267S	Encanador ou bombeiro hidráulico com encargos complementares	ORSE	h	0,30000000	7,37	2,21
<b>TOTAL SERVICO:</b>						<b>3,46</b>

<b>VALOR SEM ENCARGOS:</b>	<b>63,64</b>
<b>VALOR ENCARGOS (86.60%):</b>	<b>3,00</b>
<b>VALOR BDI (28.35%):</b>	<b>18,89</b>
<b>QUANTIDADE:</b>	<b>4,00</b>
<b>TOTAL GERAL:</b>	<b>342,12</b>

### COMP-678754 - Kit de acessórios para banheiros (Un)

EQUIPAMENTO	DESCRIÇÃO	FORTE	UNID	COEFICIENTE	PREÇO UNITÁRIO	TOTAL
INS-683569	Lixeira Inox com pedal e balde interno	PRÓPRIA	Un	1,00000000	175,00	175,00
<b>TOTAL EQUIPAMENTO:</b>						<b>175,00</b>

MAO DE OBRA	DESCRIÇÃO	FORTE	UNID	COEFICIENTE	PREÇO UNITÁRIO	TOTAL
00025957	MONTADOR DE ESTRUTURAS METALICAS	SINAPI	H	0,25000000	8,99	2,25
00006111	SERVENTE DE OBRAS	SINAPI	H	0,25000000	5,44	1,36

## RELATÓRIO ANALÍTICO - COMPOSIÇÕES DE CUSTOS

 <small>Divisão de Engenharia, Arquitetura e Cálculo</small>	<b>OBRA:</b>	Construção da Promotória da Comarca de Maués	<b>DATA :</b> 16/03/2021	<b>L.S. Hora:</b> 86,60%	
	<b>DESCRIÇÃO:</b>	Construção da Promotória de Maués - Modelo 2 Promotória 2021	<b>BDI :</b> 28,35%	<b>L.S. Mês:</b> 49,17%	
	<b>ENDEREÇO:</b>	Rua Guaranópolis S/N.	<b>FORTE</b>	<b>VERSÃO</b>	<b>REF.</b>
	<b>CLIENTE:</b>	Procuradoria Geral de Justiça do Estado do Amazonas	ORSE	2021/05	08/2021
	<b>OBSERVAÇÃO:</b>	Ajustado a Convenção coletiva 2021/2022 - AM000307/2021	SBC	2021/06 - Manaus	06/2021
	<b>UNIDADES:</b>	147.59M <sup>2</sup>	SEDOP	2021/03 COM DESONERAÇÃO	03/2021
	<b>VALOR POR UNIDADE:</b>	R\$ 6.587,36	SICRO	2021/01 COM DESONERAÇÃO	05/2021
		SINAPI	2021/07 COM DESONERAÇÃO	08/2021	
			COMPOSIÇÕES PRÓPRIAS		

<b>TOTAL MAO DE OBRA:</b>	<b>3,61</b>
---------------------------	-------------

MATERIAL		FORTE	UNID	COEFICIENTE	PREÇO UNITÁRIO	TOTAL
I000980	DISPENSER EM ABS PARA PAPEL HIGIENICO CLASSIC (ROLAO)	SBC	UN	1,00000000	26,90	26,90
I072810	DISPENSER EM ABS PARA PAPEL TOALHA INTERFOLHAS	SBC	UN	1,00000000	22,00	22,00
I072811	DISPENSER EM POLIPROPILENO PARA SABAO LIQUIDO	SBC	UN	1,00000000	33,80	33,80

<b>TOTAL MATERIAL:</b>	<b>82,70</b>
------------------------	--------------

<b>VALOR SEM ENCARGOS:</b>	<b>261,31</b>
<b>VALOR ENCARGOS (86.60%):</b>	<b>3,13</b>
<b>VALOR BDI (28.35%):</b>	<b>74,97</b>
<b>QUANTIDADE:</b>	<b>5,00</b>
<b>TOTAL GERAL:</b>	<b>1.697,05</b>

### COMP-218015 - Conjunto Acessórios para Banheiro PNE (CONJ)

MATERIAL		FORTE	UNID	COEFICIENTE	PREÇO UNITÁRIO	TOTAL
I025843	ACESSIBILIDADE - ALARME AUDIOVISUAL WIFI PARA BANHEIRO PCD MODELO MILASSENTOS-01-1 SEM FIO COM 1 BOTOEIRA	SBC	UN	1,00000000	339,00	339,00
00036205	BARRA DE APOIO RETA, EM ACO INOX POLIDO, COMPRIMENTO 70CM, DIAMETRO MINIMO 3 CM	SINAPI	UN	1,00000000	130,36	130,36
00036081	BARRA DE APOIO RETA, EM ACO INOX POLIDO, COMPRIMENTO 80CM, DIAMETRO MINIMO 3 CM	SINAPI	UN	2,00000000	139,00	278,00

<b>TOTAL MATERIAL:</b>	<b>747,36</b>
------------------------	---------------

<b>VALOR SEM ENCARGOS:</b>	<b>747,36</b>
<b>VALOR ENCARGOS:</b>	<b>0,00</b>
<b>VALOR BDI (28.35%):</b>	<b>211,88</b>
<b>QUANTIDADE:</b>	<b>2,00</b>
<b>TOTAL GERAL:</b>	<b>1.918,48</b>

### 93137 - PONTO DE ILUMINAÇÃO RESIDENCIAL INCLUINDO INTERRUPTOR SIMPLES (2 MÓDULOS), CAIXA ELÉTRICA, ELETRODUTO, CABO, RASGO, QUEBRA E CHUMBAMENTO (EXCLUINDO LUMINÁRIA E LÂMPADA). AF\_01/2016 (UN)

SERVICO		FORTE	UNID	COEFICIENTE	PREÇO UNITÁRIO	TOTAL
91924	CABO DE COBRE FLEXÍVEL ISOLADO, 1,5 MM <sup>2</sup> , ANTI-CHAMA 450/750 V, PARA CIRCUITOS TERMINAIS - FORNECIMENTO E INSTALAÇÃO. AF_12/2015	SINAPI	M	12,60000000	1,75	22,05
91940	CAIXA RETANGULAR 4" X 2" MÉDIA (1,30 M DO PISO), PVC, INSTALADA EM PAREDE - FORNECIMENTO E INSTALAÇÃO. AF_12/2015	SINAPI	UN	0,25000000	6,44	1,61
90466	CHUMBAMENTO LINEAR EM ALVENARIA PARA RAMAIS/DISTRIBUIÇÃO COM DIÂMETROS MENORES OU IGUAIS A 40 MM. AF_05/2015	SINAPI	M	0,50000000	5,07	2,54
91842	ELETRODUTO FLEXÍVEL CORRUGADO, PVC, DN 20 MM (1/2"), PARA CIRCUITOS TERMINAIS, INSTALADO EM LAJE - FORNECIMENTO E INSTALAÇÃO. AF_12/2015	SINAPI	M	2,00000000	3,02	6,04
91852	ELETRODUTO FLEXÍVEL CORRUGADO, PVC, DN 20 MM (1/2"), PARA CIRCUITOS TERMINAIS, INSTALADO EM PAREDE - FORNECIMENTO E INSTALAÇÃO. AF_12/2015	SINAPI	M	2,20000000	3,62	7,96
91959	INTERRUPTOR SIMPLES (2 MÓDULOS), 10A/250V, INCLUINDO SUPORTE E PLACA - FORNECIMENTO E INSTALAÇÃO. AF_12/2015	SINAPI	UN	0,25000000	18,86	4,72
90456	QUEBRA EM ALVENARIA PARA INSTALAÇÃO DE CAIXA DE TOMADA (4X4 OU 4X2). AF_05/2015	SINAPI	UN	1,00000000	1,19	1,19
90447	RASGO EM ALVENARIA PARA ELETRODUTOS COM DIÂMETROS MENORES OU IGUAIS A 40 MM. AF_05/2015	SINAPI	M	0,50000000	2,00	1,00

## RELATÓRIO ANALÍTICO - COMPOSIÇÕES DE CUSTOS

 <small>Divisão de Engenharia, Arquitetura e Cálculo</small>	<b>OBRA:</b>	Construção da Promotória da Comarca de Maués	<b>DATA :</b> 16/03/2021	<b>L.S. Hora:</b> 86,60%	
	<b>DESCRIÇÃO:</b>	Construção da Promotória de Maués - Modelo 2 Promotória 2021	<b>BDI :</b> 28,35%	<b>L.S. Mês:</b> 49,17%	
	<b>ENDEREÇO:</b>	Rua Guaranópolis S/N.	<b>FORTE</b>	<b>VERSÃO</b>	<b>REF.</b>
	<b>CLIENTE:</b>	Procuradoria Geral de Justiça do Estado do Amazonas	ORSE	2021/05	08/2021
	<b>OBSERVAÇÃO:</b>	Ajustado a Convenção coletiva 2021/2022 - AM000307/2021	SBC	2021/06 - Manaus	06/2021
	<b>UNIDADES:</b>	147.59M <sup>2</sup>	SEDOP	2021/03 COM DESONERAÇÃO	03/2021
	<b>VALOR POR UNIDADE:</b>	R\$ 6.587,36	SICRO	2021/01 COM DESONERAÇÃO	05/2021
		SINAPI	2021/07 COM DESONERAÇÃO	08/2021	
			COMPOSIÇÕES PRÓPRIAS		

<b>TOTAL SERVIÇO:</b>	<b>47,11</b>
<b>VALOR SEM ENCARGOS:</b>	<b>47,11</b>
<b>VALOR ENCARGOS (86.60%):</b>	<b>14,26</b>
<b>VALOR BDI (28.35%):</b>	<b>17,40</b>
<b>QUANTIDADE:</b>	<b>60,00</b>
<b>TOTAL GERAL:</b>	<b>4.726,20</b>

### 93142 - PONTO DE TOMADA RESIDENCIAL INCLUINDO TOMADA (2 MÓDULOS) 10A/250V, CAIXA ELÉTRICA, ELETRODUTO, CABO, RASGO, QUEBRA E CHUMBAMENTO. AF\_01/2016 (UN)

SERVICO	FORTE	UNID	COEFICIENTE	PREÇO UNITÁRIO	TOTAL
91926 CABO DE COBRE FLEXÍVEL ISOLADO, 2,5 MM <sup>2</sup> , ANTI-CHAMA 450/750 V, PARA CIRCUITOS TERMINAIS - FORNECIMENTO E INSTALAÇÃO. AF_12/2015	SINAPI	M	12,60000000	2,65	33,39
91940 CAIXA RETANGULAR 4" X 2" MÉDIA (1,30 M DO PISO), PVC, INSTALADA EM PAREDE - FORNECIMENTO E INSTALAÇÃO. AF_12/2015	SINAPI	UN	1,00000000	6,44	6,44
90466 CHUMBAMENTO LINEAR EM ALVENARIA PARA RAMAIS/DISTRIBUIÇÃO COM DIÂMETROS MENORES OU IGUAIS A 40 MM. AF_05/2015	SINAPI	M	2,20000000	5,07	11,15
91842 ELETRODUTO FLEXÍVEL CORRUGADO, PVC, DN 20 MM (1/2"), PARA CIRCUITOS TERMINAIS, INSTALADO EM LAJE - FORNECIMENTO E INSTALAÇÃO. AF_12/2015	SINAPI	M	2,00000000	3,02	6,04
91852 ELETRODUTO FLEXÍVEL CORRUGADO, PVC, DN 20 MM (1/2"), PARA CIRCUITOS TERMINAIS, INSTALADO EM PAREDE - FORNECIMENTO E INSTALAÇÃO. AF_12/2015	SINAPI	M	2,20000000	3,62	7,96
90456 QUEBRA EM ALVENARIA PARA INSTALAÇÃO DE CAIXA DE TOMADA (4X4 OU 4X2). AF_05/2015	SINAPI	UN	1,00000000	1,19	1,19
90447 RASGO EM ALVENARIA PARA ELETRODUTOS COM DIÂMETROS MENORES OU IGUAIS A 40 MM. AF_05/2015	SINAPI	M	2,20000000	2,00	4,40
92004 TOMADA MÉDIA DE EMBUTIR (2 MÓDULOS), 2P+T 10 A, INCLUINDO SUPORTE E PLACA - FORNECIMENTO E INSTALAÇÃO. AF_12/2015	SINAPI	UN	1,00000000	22,45	22,45
<b>TOTAL SERVIÇO:</b>					<b>93,02</b>

<b>VALOR SEM ENCARGOS:</b>	<b>93,02</b>
<b>VALOR ENCARGOS (86.60%):</b>	<b>31,42</b>
<b>VALOR BDI (28.35%):</b>	<b>35,28</b>
<b>QUANTIDADE:</b>	<b>33,00</b>
<b>TOTAL GERAL:</b>	<b>5.270,76</b>

### 93143 - PONTO DE TOMADA RESIDENCIAL INCLUINDO TOMADA 20A/250V, CAIXA ELÉTRICA, ELETRODUTO, CABO, RASGO, QUEBRA E CHUMBAMENTO. AF\_01/2016 (UN)

SERVICO	FORTE	UNID	COEFICIENTE	PREÇO UNITÁRIO	TOTAL
91926 CABO DE COBRE FLEXÍVEL ISOLADO, 2,5 MM <sup>2</sup> , ANTI-CHAMA 450/750 V, PARA CIRCUITOS TERMINAIS - FORNECIMENTO E INSTALAÇÃO. AF_12/2015	SINAPI	M	12,60000000	2,65	33,39
91940 CAIXA RETANGULAR 4" X 2" MÉDIA (1,30 M DO PISO), PVC, INSTALADA EM PAREDE - FORNECIMENTO E INSTALAÇÃO. AF_12/2015	SINAPI	UN	1,00000000	6,44	6,44
90466 CHUMBAMENTO LINEAR EM ALVENARIA PARA RAMAIS/DISTRIBUIÇÃO COM DIÂMETROS MENORES OU IGUAIS A 40 MM. AF_05/2015	SINAPI	M	2,20000000	5,07	11,15
91842 ELETRODUTO FLEXÍVEL CORRUGADO, PVC, DN 20 MM (1/2"), PARA CIRCUITOS TERMINAIS, INSTALADO EM LAJE - FORNECIMENTO E INSTALAÇÃO. AF_12/2015	SINAPI	M	2,00000000	3,02	6,04
91852 ELETRODUTO FLEXÍVEL CORRUGADO, PVC, DN 20 MM (1/2"), PARA CIRCUITOS TERMINAIS, INSTALADO EM PAREDE - FORNECIMENTO E INSTALAÇÃO. AF_12/2015	SINAPI	M	2,20000000	3,62	7,96

## RELATÓRIO ANALÍTICO - COMPOSIÇÕES DE CUSTOS

 Divisão de Engenharia, Arquitetura e Cabeamento	<b>OBRA:</b>	Construção da Promotória da Comarca de Maués	<b>DATA :</b> 16/03/2021	<b>L.S. Hora:</b> 86,60%	
	<b>DESCRIÇÃO:</b>	Construção da Promotória de Maués - Modelo 2 Promotória 2021	<b>BDI :</b> 28,35%	<b>L.S. Mês:</b> 49,17%	
	<b>ENDEREÇO:</b>	Rua Guaranópolis S/N.	<b>FORTE</b>	<b>VERSÃO</b>	<b>REF.</b>
	<b>CLIENTE:</b>	Procuradoria Geral de Justiça do Estado do Amazonas	ORSE	2021/05	08/2021
	<b>OBSERVAÇÃO:</b>	Ajustado a Convenção coletiva 2021/2022 - AM000307/2021	SBC	2021/06 - Manaus	06/2021
	<b>UNIDADES:</b>	147.59M <sup>2</sup>	SEDOP	2021/03 COM DESONERAÇÃO	03/2021
	<b>VALOR POR UNIDADE:</b>	R\$ 6.587,36	SICRO	2021/01 COM DESONERAÇÃO	05/2021
		SINAPI	2021/07 COM DESONERAÇÃO	08/2021	
			COMPOSIÇÕES PRÓPRIAS		

90456	QUEBRA EM ALVENARIA PARA INSTALAÇÃO DE CAIXA DE TOMADA (4X4 OU 4X2). AF_05/2015	SINAPI	UN	1,00000000	1,19	1,19
90447	RASGO EM ALVENARIA PARA ELETRODUTOS COM DIAMETROS MENORES OU IGUAIS A 40 MM. AF_05/2015	SINAPI	M	2,20000000	2,00	4,40
91997	TOMADA MÉDIA DE EMBUTIR (1 MÓDULO), 2P+T 20 A, INCLUINDO SUPORTE E PLACA - FORNECIMENTO E INSTALAÇÃO. AF_12/2015	SINAPI	UN	1,00000000	15,17	15,17
<b>TOTAL SERVIÇO:</b>						<b>85,74</b>
<b>VALOR SEM ENCARGOS:</b>						<b>85,74</b>
<b>VALOR ENCARGOS (86.60%):</b>						<b>28,46</b>
<b>VALOR BDI (28.35%):</b>						<b>32,38</b>
<b>QUANTIDADE:</b>						<b>19,00</b>
<b>TOTAL GERAL:</b>						<b>2.785,02</b>

### S11138 - Entrada de energia elétrica trifásica demanda entre 26,6 e 38,1 kw - Rev 01 (un)

MATERIAL		FORTE	UNID	COEFICIENTE	PREÇO UNITÁRIO	TOTAL
I11655	Poste concreto duplo T (DT) 7/150	ORSE	un	1,00000000	439,83	439,83
<b>TOTAL MATERIAL:</b>						<b>439,83</b>

SERVICO		FORTE	UNID	COEFICIENTE	PREÇO UNITÁRIO	TOTAL
S09007	Cabo de cobre isolado HEPR (XLPE), rígido, 35mm <sup>2</sup> , 1kv / 90° C	ORSE	m	25,00000000	40,71	1.017,75
S09391	Cabo de cobre nú 16 mm <sup>2</sup> - fornecimento e assentamento (7,04m/kg)	ORSE	kg	0,28400000	101,55	28,84
S04429	Caixa de inspeção 0,30 x 0,30 x 0,40m	ORSE	un	1,00000000	88,87	88,87
S00681	Conector para haste de aterramento 5/8" - fornecimento	ORSE	un	1,00000000	3,70	3,70
S00365	Curva para eletroduto de pvc rígido roscável, diâm = 50mm (1 1/2")	ORSE	un	2,00000000	6,96	13,92
S00453	Disjuntor termomagnético tripolar 100 A, padrão DIN (Europeu - linha branca), 65KA	ORSE	un	1,00000000	454,70	454,70
S00353	Eletroduto de pvc rígido roscável, diâm = 25mm (3/4")	ORSE	m	1,50000000	6,40	9,60
S00356	Eletroduto de pvc rígido roscável, diâm = 50mm (1 1/2")	ORSE	m	6,00000000	12,46	74,76
S02842	Fornecimento de armação secundária 1 estribo	ORSE	un	1,00000000	24,78	24,78
S02892	Fornecimento de isolador roldana de porcelana	ORSE	un	1,00000000	4,53	4,53
S09379	Haste cobreada copperweld p/aterramento d= 5/8" x 2,40m	ORSE	un	1,00000000	33,75	33,75
S00374	Luva para eletroduto de pvc rígido roscável, diâm = 50mm (1 1/2")	ORSE	un	4,00000000	3,87	15,48
S00339	Quadro de medição trifásica (acima de 10 kva) com caixa em noril	ORSE	un	1,00000000	404,39	404,39
S07927	Terminal de compressão para cabo de 16 mm <sup>2</sup> - fornecimento e instalação	ORSE	un	1,00000000	1,77	1,77
S07928	Terminal de compressão para cabo de 35 mm <sup>2</sup> - fornecimento e instalação	ORSE	un	4,00000000	2,68	10,72
<b>TOTAL SERVIÇO:</b>						<b>2.187,56</b>
<b>VALOR SEM ENCARGOS:</b>						<b>2.627,39</b>
<b>VALOR ENCARGOS (86.60%):</b>						<b>203,61</b>
<b>VALOR BDI (28.35%):</b>						<b>802,59</b>
<b>QUANTIDADE:</b>						<b>1,00</b>
<b>TOTAL GERAL:</b>						<b>3.633,59</b>

## RELATÓRIO ANALÍTICO - COMPOSIÇÕES DE CUSTOS

 <small>Divisão de Engenharia, Arquitetura e Cálculo</small>	<b>OBRA:</b>	Construção da Promotória da Comarca de Maués	<b>DATA :</b> 16/03/2021	<b>L.S. Hora:</b> 86,60%	
	<b>DESCRIÇÃO:</b>	Construção da Promotória de Maués - Modelo 2 Promotória 2021	<b>BDI :</b> 28,35%	<b>L.S. Mês:</b> 49,17%	
	<b>ENDEREÇO:</b>	Rua Guaranópolis S/N.	<b>FONTES</b>	<b>VERSÃO</b>	<b>REF.</b>
	<b>CLIENTE:</b>	Procuradoria Geral de Justiça do Estado do Amazonas	ORSE	2021/05	08/2021
	<b>OBSERVAÇÃO:</b>	Ajustado a Convenção coletiva 2021/2022 - AM000307/2021	SBC	2021/06 - Manaus	06/2021
	<b>UNIDADES:</b>	147.59M <sup>2</sup>	SEDOP	2021/03 COM DESONERAÇÃO	03/2021
	<b>VALOR POR UNIDADE:</b>	R\$ 6.587,36	SICRO	2021/01 COM DESONERAÇÃO	05/2021
		SINAPI	2021/07 COM DESONERAÇÃO	08/2021	
			COMPOSIÇÕES PRÓPRIAS		

### 065455 - DISJUNTOR CAIXA MOLDADA TRIPOLAR 630A DWP630L-630-3 WEG (UN)

MAO DE OBRA		FONTES	UNID	COEFICIENTE	PREÇO UNITÁRIO	TOTAL
00002436	ELETRICISTA	SINAPI	H	5,00000000	8,41	42,05
00006111	SERVENTE DE OBRAS	SINAPI	H	5,00000000	5,44	27,20
<b>TOTAL MAO DE OBRA:</b>						<b>69,25</b>

MATERIAL		FONTES	UNID	COEFICIENTE	PREÇO UNITÁRIO	TOTAL
I017327	DISJUNTOR TRIPOLAR 200A CURVA C 50kA/220V E ZC250N3200 SCHNEIDER	SBC	UN	1,00000000	1.436,66	1.436,66
<b>TOTAL MATERIAL:</b>						<b>1.436,66</b>

<b>VALOR SEM ENCARGOS:</b>	<b>1.505,91</b>
<b>VALOR ENCARGOS (86.60%):</b>	<b>59,95</b>
<b>VALOR BDI (28.35%):</b>	<b>443,92</b>
<b>QUANTIDADE:</b>	<b>1,00</b>
<b>TOTAL GERAL:</b>	<b>2.009,78</b>

### CP-9396-83463 - QUADRO DE DISTRIBUIÇÃO DE ENERGIA EM CHAPA DE AÇO GALVANIZADO, COM BARRAMENTO TRIFÁSICO, NEUTRO E TERRA - FORNECIMENTO E INSTALAÇÃO (UN)

MATERIAL		FONTES	UNID	COEFICIENTE	PREÇO UNITÁRIO	TOTAL
00034616	DISJUNTOR TIPO DIN/IEC, BIPOLAR DE 6 ATE 32A	SINAPI	UN	10,00000000	50,90	509,00
00034653	DISJUNTOR TIPO DIN/IEC, MONOPOLAR DE 6 ATE 32A	SINAPI	UN	19,00000000	8,88	168,72
00034709	DISJUNTOR TIPO DIN/IEC, TRIPOLAR DE 10 ATE 50A	SINAPI	UN	6,00000000	62,36	374,16
00039763	QUADRO DE DISTRIBUICAO COM BARRAMENTO TRIFASICO, DE EMBUTIR, EM CHAPA DE ACO GALVANIZADO, PARA 48 DISJUNTORES DIN, 100 A	SINAPI	UN	1,00000000	939,56	939,56
00001571	TERMINAL A COMPRESSAO EM COBRE ESTANHADO PARA CABO 4 MM2, 1 FURO E 1 COMPRESSAO, PARA PARAFUSO DE FIXACAO M5	SINAPI	UN	48,00000000	0,80	38,40
<b>TOTAL MATERIAL:</b>						<b>2.029,84</b>

SERVICO		FONTES	UNID	COEFICIENTE	PREÇO UNITÁRIO	TOTAL
88247	AUXILIAR DE ELETRICISTA COM ENCARGOS COMPLEMENTARES	SINAPI	H	2,00000000	5,44	10,88
064818	DISPOSITIVO DIFERENCIAL DR ALTA SENSIB.(30mA)TETRAPOLAR 125A	SBC	UN	1,00000000	1.043,93	1.043,93
88264	ELETRICISTA COM ENCARGOS COMPLEMENTARES	SINAPI	H	2,00000000	8,41	16,82
<b>TOTAL SERVICOS:</b>						<b>1.071,63</b>

<b>VALOR SEM ENCARGOS:</b>	<b>3.101,47</b>
<b>VALOR ENCARGOS (86.60%):</b>	<b>29,98</b>
<b>VALOR BDI (28.35%):</b>	<b>887,77</b>
<b>QUANTIDADE:</b>	<b>2,00</b>
<b>TOTAL GERAL:</b>	<b>8.038,44</b>

### CP-9493-S11301 - Luminária em LED slim p/ iluminação púb,03 petalas,50W,lentes policarbonato,corpo alumínio,pint.anti-incrustantes, grau de prot. IP67, IK09,temp-cor 5000°K, IRC =>70%,v.útil 50.000 h,linha Street-Light (PICO-LE- LMSL-80), com poste de aço e base de concreto. (un)

MAO DE OBRA		FONTES	UNID	COEFICIENTE	PREÇO UNITÁRIO	TOTAL
00002436	ELETRICISTA	SINAPI	H	0,75000000	8,41	6,31
00006111	SERVENTE DE OBRAS	SINAPI	H	0,75000000	5,44	4,08

## RELATÓRIO ANALÍTICO - COMPOSIÇÕES DE CUSTOS

 <small>Divisão de Engenharia, Arquitetura e Cálculo</small>	<b>OBRA:</b>	Construção da Promotória da Comarca de Maués	<b>DATA :</b> 16/03/2021	<b>L.S. Hora:</b> 86,60%	
	<b>DESCRIÇÃO:</b>	Construção da Promotória de Maués - Modelo 2 Promotória 2021	<b>BDI :</b> 28,35%	<b>L.S. Mês:</b> 49,17%	
	<b>ENDEREÇO:</b>	Rua Guaranópolis S/N.	<b>FORTE</b>	<b>VERSÃO</b>	<b>REF.</b>
	<b>CLIENTE:</b>	Procuradoria Geral de Justiça do Estado do Amazonas	ORSE	2021/05	08/2021
	<b>OBSERVAÇÃO:</b>	Ajustado a Convenção coletiva 2021/2022 - AM000307/2021	SBC	2021/06 - Manaus	06/2021
	<b>UNIDADES:</b>	147.59M <sup>2</sup>	SEDOP	2021/03 COM DESONERAÇÃO	03/2021
	<b>VALOR POR UNIDADE:</b>	R\$ 6.587,36	SICRO	2021/01 COM DESONERAÇÃO	05/2021
		SINAPI	2021/07 COM DESONERAÇÃO	08/2021	
			COMPOSIÇÕES PRÓPRIAS		

<b>TOTAL MAO DE OBRA:</b>	<b>10,39</b>
---------------------------	--------------

MATERIAL		FORTE	UNID	COEFICIENTE	PREÇO UNITÁRIO	TOTAL
I02512S	Braco p/ luminaria publica 1 x 1,50m romagnole ou equiv	ORSE	un	3,00000000	31,91	95,73
INS-288045	Refletor Luminária 50w Poste Pública Led PétaIa Iluminação	PRÓPRIA	un	3,00000000	179,00	537,00
I02315	Tube de aço galvanizado leve c/ costura c/ rosca BSP Ø = 26,9mm (3/4"), e = 2,25mm, l = 6000mm NBR 5580	ORSE	m	6,00000000	28,63	171,78
<b>TOTAL MATERIAL:</b>						<b>804,51</b>

SERVICO		FORTE	UNID	COEFICIENTE	PREÇO UNITÁRIO	TOTAL
S00095	Concreto simples fabricado na obra, fck=13,5 mpa, lançado e adensado	ORSE	m3	0,28000000	385,47	107,93
S02497	Escavação manual de vala ou cava em material de 1ª categoria, profundidade até 1,50m	ORSE	m3	0,28000000	16,32	4,57
S05928S	Guindauto hidráulico, capacidade máxima de carga 6200 kg, momento máximo de carga 11,7 tm, alcance máximo horizontal 9,70 m, inclusive caminhão toco pbt 16.000 kg, potência de 189 cv - chp diurno. af_06/2014	ORSE	chp	1,00000000	171,23	171,23
S02306	Pintura de acabamento com aplicação de 02 demãos de esmalte sintético sobre superfícies metálicas - R1	ORSE	m2	1,14000000	8,96	10,21
S04078	Pintura de proteção sobre superfícies metálicas com aplicação de 01 demão de tinta Super Galvite (Sherwin Williams ou similar) - R2	ORSE	m2	1,14000000	4,60	5,24
<b>TOTAL SERVICOS:</b>						<b>299,18</b>

<b>VALOR SEM ENCARGOS:</b>	<b>1.114,08</b>
<b>VALOR ENCARGOS (86.60%):</b>	<b>38,39</b>
<b>VALOR BDI (28.35%):</b>	<b>326,73</b>
<b>QUANTIDADE:</b>	<b>4,00</b>
<b>TOTAL GERAL:</b>	<b>5.916,80</b>

### 060637 - ARANDELA 5 VIDROS EXTERNA MURO PAREDE ALUMINIO BRANCO+PAR 20 (UN)

MAO DE OBRA		FORTE	UNID	COEFICIENTE	PREÇO UNITÁRIO	TOTAL
00002436	ELETRICISTA	SINAPI	H	1,00000000	8,41	8,41
00006111	SERVENTE DE OBRAS	SINAPI	H	1,00000000	5,44	5,44
<b>TOTAL MAO DE OBRA:</b>						<b>13,85</b>

MATERIAL		FORTE	UNID	COEFICIENTE	PREÇO UNITÁRIO	TOTAL
I004640	ARANDELA 5 VIDROS EXTERNA MURO PAREDE ALUMINIO BRANCO	SBC	UN	1,00000000	49,90	49,90
I061410	LAMPADA PAR 20 LED 6W BIVOLT OUROLUX	SBC	UN	1,00000000	48,90	48,90
<b>TOTAL MATERIAL:</b>						<b>98,80</b>

<b>VALOR SEM ENCARGOS:</b>	<b>112,65</b>
<b>VALOR ENCARGOS (86.60%):</b>	<b>11,99</b>
<b>VALOR BDI (28.35%):</b>	<b>35,34</b>
<b>QUANTIDADE:</b>	<b>8,00</b>
<b>TOTAL GERAL:</b>	<b>1.279,84</b>

### COMP-405043 - Refletor LED de 150w (Un)

MAO DE OBRA		FORTE	UNID	COEFICIENTE	PREÇO UNITÁRIO	TOTAL
-------------	--	-------	------	-------------	----------------	-------

## RELATÓRIO ANALÍTICO - COMPOSIÇÕES DE CUSTOS

 <small>Divisão de Engenharia, Arquitetura e Cálculo</small>	<b>OBRA:</b>	Construção da Promotoria da Comarca de Maués	<b>DATA :</b> 16/03/2021	<b>L.S. Hora:</b> 86,60%	
	<b>DESCRIÇÃO:</b>	Construção da Promotoria de Maués - Modelo 2 Promotoria 2021	<b>BDI :</b> 28,35%	<b>L.S. Mês:</b> 49,17%	
	<b>ENDEREÇO:</b>	Rua Guaranópolis S/N.	<b>FORTE</b>	<b>VERSÃO</b>	<b>REF.</b>
	<b>CLIENTE:</b>	Procuradoria Geral de Justiça do Estado do Amazonas	ORSE	2021/05	08/2021
	<b>OBSERVAÇÃO:</b>	Ajustado a Convenção coletiva 2021/2022 - AM000307/2021	SBC	2021/06 - Manaus	06/2021
	<b>UNIDADES:</b>	147.59M <sup>2</sup>	SEDOP	2021/03 COM DESONERAÇÃO	03/2021
	<b>VALOR POR UNIDADE:</b>	R\$ 6.587,36	SICRO	2021/01 COM DESONERAÇÃO	05/2021
		SINAPI	2021/07 COM DESONERAÇÃO	08/2021	
			COMPOSIÇÕES PRÓPRIAS		

00002436	ELETRICISTA	SINAPI	H	0,30000000	8,41	2,52
00006111	SERVENTE DE OBRAS	SINAPI	H	0,30000000	5,44	1,63
<b>TOTAL MAO DE OBRA:</b>						<b>4,15</b>

MATERIAL	FONTE	UNID	COEFICIENTE	PREÇO UNITÁRIO	TOTAL
I01691	Parafuso metal 2 1/2" x 12 p/ bucha s-10	ORSE	un	4,00000000	2,60
I13291	Refletor simples LED 150W de potência, branco Frio, 6500k, Bivolt, marca Nitrolux ou similar	ORSE	un	1,00000000	261,00
<b>TOTAL MATERIAL:</b>					<b>263,60</b>
<b>VALOR SEM ENCARGOS:</b>					<b>267,75</b>
<b>VALOR ENCARGOS (86.60%):</b>					<b>3,61</b>
<b>VALOR BDI (28.35%):</b>					<b>76,93</b>
<b>QUANTIDADE:</b>					<b>4,00</b>
<b>TOTAL GERAL:</b>					<b>1.393,16</b>

### COMP-194107 - Luminária a LED tipo plafon 60x60cm 48w. Completa, com driver multitensão (100-250V) integrados à luminária. 30.000h de uso. (Un)

GERAL	FONTE	UNID	COEFICIENTE	PREÇO UNITÁRIO	TOTAL
INS-407395	Luminária Plafon 60x60cm 48W LED Embutir Branco Frio (6.000k) Borda Branca	PRÓPRIA	Un	1,00000000	199,00
<b>TOTAL GERAL:</b>					<b>199,00</b>

SERVICO	FONTE	UNID	COEFICIENTE	PREÇO UNITÁRIO	TOTAL
88264	ELETRICISTA COM ENCARGOS COMPLEMENTARES	SINAPI	H	0,20000000	1,68
<b>TOTAL SERVICO:</b>					<b>1,68</b>
<b>VALOR SEM ENCARGOS:</b>					<b>200,68</b>
<b>VALOR ENCARGOS (86.60%):</b>					<b>1,46</b>
<b>VALOR BDI (28.35%):</b>					<b>57,31</b>
<b>QUANTIDADE:</b>					<b>21,00</b>
<b>TOTAL GERAL:</b>					<b>5.448,45</b>

### CP-9013-COMP-194107 - Luminária a LED tipo plafon 30x60cm 48w. Completa, com driver multitensão (100-250V) integrados à luminária. 30.000h de uso. (Un)

EQUIPAMENTO	FONTE	UNID	COEFICIENTE	PREÇO UNITÁRIO	TOTAL
INS-823499	Luminária a LED tipo plafon 30x60cm 48w. Completa, com driver multitensão (100-250V) integrados à luminária. 30.000h de uso.	PRÓPRIA	Un	1,00000000	193,00
<b>TOTAL EQUIPAMENTO:</b>					<b>193,00</b>

SERVICO	FONTE	UNID	COEFICIENTE	PREÇO UNITÁRIO	TOTAL
011130	SERVICO EMPREITADO-INSTALACAO DE PONTO LUZ EM TETO	SBC	UN	1,00000000	24,93
<b>TOTAL SERVICO:</b>					<b>24,93</b>
<b>VALOR SEM ENCARGOS:</b>					<b>217,93</b>
<b>VALOR ENCARGOS (86.60%):</b>					<b>21,58</b>
<b>VALOR BDI (28.35%):</b>					<b>67,90</b>
<b>QUANTIDADE:</b>					<b>15,00</b>
<b>TOTAL GERAL:</b>					<b>4.611,15</b>



## RELATÓRIO ANALÍTICO - COMPOSIÇÕES DE CUSTOS

 <small>Divisão de Engenharia, Arquitetura e Cálculo</small>	<b>OBRA:</b>	Construção da Promotória da Comarca de Maués	<b>DATA :</b> 16/03/2021	<b>L.S. Hora:</b> 86,60%	
	<b>DESCRIÇÃO:</b>	Construção da Promotória de Maués - Modelo 2 Promotória 2021	<b>BDI :</b> 28,35%	<b>L.S. Mês:</b> 49,17%	
	<b>ENDEREÇO:</b>	Rua Guaranópolis S/N.	<b>FONTE</b>	<b>VERSÃO</b>	<b>REF.</b>
	<b>CLIENTE:</b>	Procuradoria Geral de Justiça do Estado do Amazonas	ORSE	2021/05	08/2021
	<b>OBSERVAÇÃO:</b>	Ajustado a Convenção coletiva 2021/2022 - AM000307/2021	SBC	2021/06 - Manaus	06/2021
	<b>UNIDADES:</b>	147.59M²	SEDOP	2021/03 COM DESONERAÇÃO	03/2021
	<b>VALOR POR UNIDADE:</b>	R\$ 6.587,36	SICRO	2021/01 COM DESONERAÇÃO	05/2021
		SINAPI	2021/07 COM DESONERAÇÃO	08/2021	
			COMPOSIÇÕES PRÓPRIAS		

### COMP-488982 - Luminária a LED tipo plafon 30x30cm 36w. Completa, com driver multitemperatura (100-250V) integrados à luminária. 30.000h de uso. (Un)

EQUIPAMENTO	FONTE	UNID	COEFICIENTE	PREÇO UNITÁRIO	TOTAL
INS-603251 Luminária Plafon 30x30cm 25W LED Embutir Branco Frio (6.000k) Borda Branca	PRÓPRIA	Un	1,00000000	49,00	49,00
<b>TOTAL EQUIPAMENTO:</b>					<b>49,00</b>

SERVICO	FONTE	UNID	COEFICIENTE	PREÇO UNITÁRIO	TOTAL
88264 ELETRICISTA COM ENCARGOS COMPLEMENTARES	SINAPI	H	0,20000000	8,41	1,68
<b>TOTAL SERVICOS:</b>					<b>1,68</b>

<b>VALOR SEM ENCARGOS:</b>	<b>50,68</b>
<b>VALOR ENCARGOS (86.60%):</b>	<b>1,46</b>
<b>VALOR BDI (28.35%):</b>	<b>14,78</b>
<b>QUANTIDADE:</b>	<b>11,00</b>
<b>TOTAL GERAL:</b>	<b>736,12</b>

### COMP-38937570 - CAIXA DE PASSAGEM 30X30X40 COM TAMPAS E DRENO BRITA (UN)

MAO DE OBRA	FONTE	UNID	COEFICIENTE	PREÇO UNITÁRIO	TOTAL
00004750 PEDREIRO	SINAPI	H	1,67890000	7,37	12,37
00006111 SERVENTE DE OBRAS	SINAPI	H	4,48320000	5,44	24,39
<b>TOTAL MAO DE OBRA:</b>					<b>36,76</b>

MATERIAL	FONTE	UNID	COEFICIENTE	PREÇO UNITÁRIO	TOTAL
00043059 ACO CA-60, 4,2 MM, OU 5,0 MM, OU 6,0 MM, OU 7,0 MM, VERGALHAO	SINAPI	KG	2,15600000	10,49	22,62
00000370 AREIA MEDIA - POSTO JAZIDA/FORNECEDOR (RETIRADO NA JAZIDA, SEM TRANSPORTE)	SINAPI	M3	0,06530000	75,00	4,90
00001106 CAL HIDRATADA CH-I PARA ARGAMASSAS	SINAPI	KG	3,00960000	1,75	5,27
00001358 CHAPA DE MADEIRA COMPENSADA RESINADA PARA FORMA DE CONCRETO, DE *2,2 X 1,1* M, E = 17 MM	SINAPI	M2	0,06000000	46,89	2,81
00001379 CIMENTO PORTLAND COMPOSTO CP II-32	SINAPI	KG	18,50840000	1,04	19,25
00004721 PEDRA BRITADA N. 1 (9,5 a 19 MM) POSTO PEDREIRA/FORNECEDOR, SEM FRETE	SINAPI	M3	0,03650000	103,70	3,79
00004722 PEDRA BRITADA N. 3 (38 A 50 MM) POSTO PEDREIRA/FORNECEDOR, SEM FRETE	SINAPI	M3	0,00400000	97,96	0,39
00007258 TIJOLO CERAMICO MACICO COMUM *5 X 10 X 20* CM (L X A X C)	SINAPI	UN	60,48000000	0,71	42,94
<b>TOTAL MATERIAL:</b>					<b>101,97</b>

<b>VALOR SEM ENCARGOS:</b>	<b>138,73</b>
<b>VALOR ENCARGOS (86.60%):</b>	<b>31,82</b>
<b>VALOR BDI (28.35%):</b>	<b>48,35</b>
<b>QUANTIDADE:</b>	<b>7,00</b>
<b>TOTAL GERAL:</b>	<b>1.532,30</b>

### COMP-849515 - Entrada Rede de Fibra Informática (Un)

SERVICO	FONTE	UNID	COEFICIENTE	PREÇO UNITÁRIO	TOTAL
061780 ARAME GUIA ACO GALVANIZADO BITOLA ISGW 16 (0,032kg/m)	SBC	M	22,00000000	0,54	11,88

## RELATÓRIO ANALÍTICO - COMPOSIÇÕES DE CUSTOS

 <small>Divisão de Engenharia, Arquitetura e Cálculo</small>	<b>OBRA:</b>	Construção da Promotória da Comarca de Maués	<b>DATA :</b> 16/03/2021	<b>L.S. Hora:</b> 86,60%	
	<b>DESCRIÇÃO:</b>	Construção da Promotória de Maués - Modelo 2 Promotória 2021	<b>BDI :</b> 28,35%	<b>L.S. Mês:</b> 49,17%	
	<b>ENDEREÇO:</b>	Rua Guaranópolis S/N.	<b>FONTE</b>	<b>VERSÃO</b>	<b>REF.</b>
	<b>CLIENTE:</b>	Procuradoria Geral de Justiça do Estado do Amazonas	ORSE	2021/05	08/2021
	<b>OBSERVAÇÃO:</b>	Ajustado a Convenção coletiva 2021/2022 - AM000307/2021	SBC	2021/06 - Manaus	06/2021
	<b>UNIDADES:</b>	147.59M <sup>2</sup>	SEDOP	2021/03 COM DESONERAÇÃO	03/2021
	<b>VALOR POR UNIDADE:</b>	R\$ 6.587,36	SICRO	2021/01 COM DESONERAÇÃO	05/2021
		SINAPI	2021/07 COM DESONERAÇÃO	08/2021	
		COMPOSIÇÕES PRÓPRIAS			

83446	CAIXA DE PASSAGEM 30X30X40 COM TAMPA E DRENO BRITA	SINAPI	UN	3,00000000	138,73	416,19
97669	ELETRODUTO FLEXÍVEL CORRUGADO, PEAD, DN 90 (3) - FORNECIMENTO E INSTALAÇÃO. AF_04/2016	SINAPI	M	33,00000000	26,27	866,91
<b>TOTAL SERVIÇO:</b>						<b>1.294,98</b>

<b>VALOR SEM ENCARGOS:</b>	<b>1.294,98</b>
<b>VALOR ENCARGOS (86.60%):</b>	<b>183,13</b>
<b>VALOR BDI (28.35%):</b>	<b>419,04</b>
<b>QUANTIDADE:</b>	<b>1,00</b>
<b>TOTAL GERAL:</b>	<b>1.897,15</b>

### CP-6778-059455 - PONTO DE REDE - INCLUINDO RASGO, QUEBRA, CHUMBAMENTO, ELETRODUTO, CABO, CX 2" x 4" + 2 TOMADAS RJ-45 KEYSTONE E CERTIFICAÇÃO DO PONTO COM EMISSÃO DE RELATÓRIO (UN)

MATERIAL	FONTE	UNID	COEFICIENTE	PREÇO UNITÁRIO	TOTAL	
I101517	MODULO DE TOMADA TIPO KEYSTONE RJ45 CAT 6 WEG	SBC	UN	2,00000000	51,75	103,50
I021024	TOMADA RJ45 CAT 5E E PLACA 4"x2" BRANCA + SUPORTE COMPOSE WEG	SBC	UN	1,00000000	27,32	27,32
<b>TOTAL MATERIAL:</b>					<b>130,82</b>	

SERVIÇO	FONTE	UNID	COEFICIENTE	PREÇO UNITÁRIO	TOTAL	
053042	ABERTURA E FECHAMENTO DE RASGOS EM ALVENARIA	SBC	M	3,50000000	8,05	28,18
059436	CABO UTP CAT. 6	SBC	M	15,00000000	4,31	64,65
059451	CERTIFICAO DE REDE LOGICA CAT. 6 COM EMISSAO DE RELATORIO	SBC	UN	1,00000000	35,00	35,00
067221	ELETRODUTO PVC RIGIDO ROSCAVEL 3/4"	SBC	M	3,00000000	8,06	24,18
062249	LOGICA-PERFILADO PERFURADO 38X19 PARA CABOS LOGICOS	SBC	M	1,50000000	35,37	53,06
<b>TOTAL SERVIÇO:</b>					<b>205,07</b>	

<b>VALOR SEM ENCARGOS:</b>	<b>335,89</b>
<b>VALOR ENCARGOS (86.60%):</b>	<b>46,52</b>
<b>VALOR BDI (28.35%):</b>	<b>108,41</b>
<b>QUANTIDADE:</b>	<b>18,00</b>
<b>TOTAL GERAL:</b>	<b>8.834,76</b>

### COMP-363325 - QUADRO TELEFÔNICO COMPLETO 40x40x13cm (Un)

MAO DE OBRA	FONTE	UNID	COEFICIENTE	PREÇO UNITÁRIO	TOTAL	
00002436	ELETRICISTA	SINAPI	H	0,25000000	8,41	2,10
00006111	SERVENTE DE OBRAS	SINAPI	H	1,00000000	5,44	5,44
<b>TOTAL MAO DE OBRA:</b>					<b>7,54</b>	

MATERIAL	FONTE	UNID	COEFICIENTE	PREÇO UNITÁRIO	TOTAL	
I203035	BLOCO IDC 10 PARES ENGATE RAPIDO CORTE TIPO BARGOA	SBC	UN	1,00000000	19,99	19,99
I006968	CABO TELEFONICO CI 50 COM 10 PARES USO INTERNO	SBC	M	1,00000000	6,69	6,69
I004969	CAIXA DE PASSAGEM N 3, DE SOBREPOR, PADRAO TELEBRAS , 40x40x12cm	SBC	UN	3,00000000	105,82	317,46
<b>TOTAL MATERIAL:</b>					<b>344,14</b>	

<b>VALOR SEM ENCARGOS:</b>	<b>351,68</b>
<b>VALOR ENCARGOS (86.60%):</b>	<b>6,53</b>

## RELATÓRIO ANALÍTICO - COMPOSIÇÕES DE CUSTOS

 Divisão de Engenharia, Arquitetura e Cálculo	<b>OBRA:</b>	Construção da Promotória da Comarca de Maués	<b>DATA:</b> 16/03/2021	<b>L.S. Hora:</b> 86,60%	
	<b>DESCRIÇÃO:</b>	Construção da Promotória de Maués - Modelo 2 Promotória 2021	<b>BDI:</b> 28,35%	<b>L.S. Mês:</b> 49,17%	
	<b>ENDEREÇO:</b>	Rua Guaranópolis S/N.	<b>FONTE</b>	<b>VERSÃO</b>	<b>REF.</b>
	<b>CLIENTE:</b>	Procuradoria Geral de Justiça do Estado do Amazonas	ORSE	2021/05	08/2021
	<b>OBSERVAÇÃO:</b>	Ajustado a Convenção coletiva 2021/2022 - AM000307/2021	SBC	2021/06 - Manaus	06/2021
	<b>UNIDADES:</b>	147.59M <sup>2</sup>	SEDOP	2021/03 COM DESONERAÇÃO	03/2021
	<b>VALOR POR UNIDADE:</b>	R\$ 6.587,36	SICRO	2021/01 COM DESONERAÇÃO	05/2021
		SINAPI	2021/07 COM DESONERAÇÃO	08/2021	
		COMPOSIÇÕES PRÓPRIAS			

<b>VALOR BDI (28.35%):</b>	<b>101,55</b>
<b>QUANTIDADE:</b>	<b>1,00</b>
<b>TOTAL GERAL:</b>	<b>459,76</b>

### COMP-747559 - Rede de aterramento unidade 2 promotorias (Un)

MAO DE OBRA		FONTE	UNID	COEFICIENTE	PREÇO UNITÁRIO	TOTAL
00002436	ELETRICISTA	SINAPI	H	6,50000000	8,41	54,66
00006111	SERVENTE DE OBRAS	SINAPI	H	4,50000000	5,44	24,48
<b>TOTAL MAO DE OBRA:</b>						<b>79,15</b>

MATERIAL		FONTE	UNID	COEFICIENTE	PREÇO UNITÁRIO	TOTAL
00000863	CABO DE COBRE NU 35 MM2 MEIO-DURO	SINAPI	M	46,30000000	27,74	1.284,36
00000867	CABO DE COBRE NU 50 MM2 MEIO-DURO	SINAPI	M	60,56000000	38,63	2.339,43
00001018	CABO DE COBRE, FLEXIVEL, CLASSE 4 OU 5, ISOLACAO EM PVC/A, ANTICHAMA BWF-B, COBERTURA PVC-ST1, ANTICHAMA BWF-B, 1 CONDUTOR, 0,6/1 KV, SECAO NOMINAL 50 MM2	SINAPI	M	23,00000000	39,82	915,86
I12141	Caixa de equipotencialização em aço 200x200x90mm, para embutir com tampa, com 9 terminais, ref:TEL-901 ou similar (SPDA)	ORSE	un	1,00000000	445,45	445,45
I045622	ISOLADOR PINO 15KV	SBC	UN	31,00000000	26,20	812,20
I010136	TERMINAL AEREO EM AÇO GALVANIZADO DN 5/16" 350mm, COM BASE DE FIXACAO HORIZONTAL	SBC	UN	1,00000000	18,03	18,03
<b>TOTAL MATERIAL:</b>						<b>5.815,33</b>

SERVICO		FONTE	UNID	COEFICIENTE	PREÇO UNITÁRIO	TOTAL
96984	ELETRODUTO PVC 40MM (1 ¼ ) PARA SPDA - FORNECIMENTO E INSTALAÇÃO. AF_12/2017	SINAPI	UN	3,00000000	26,80	80,40
078051	SOLDA EXOTERMICA COM MOLDE GTB 16Y	SBC	UN	5,00000000	21,88	109,40
<b>TOTAL SERVICOS:</b>						<b>189,80</b>

<b>VALOR SEM ENCARGOS:</b>	<b>6.084,28</b>
<b>VALOR ENCARGOS (86.60%):</b>	<b>129,08</b>
<b>VALOR BDI (28.35%):</b>	<b>1.761,49</b>
<b>QUANTIDADE:</b>	<b>1,00</b>
<b>TOTAL GERAL:</b>	<b>7.974,85</b>

### CP-6579-S08493 - FORNECIMENTO E INSTALAÇÃO DE RACK DE PISO 19" x 44U x 670mm - INCLUSIVE ACESSÓRIOS (un)

MAO DE OBRA		FONTE	UNID	COEFICIENTE	PREÇO UNITÁRIO	TOTAL
I00049	Cabista para instalação telefônica	ORSE	h	2,00000000	7,37	14,74
00006111	SERVENTE DE OBRAS	SINAPI	H	2,00000000	5,44	10,88
<b>TOTAL MAO DE OBRA:</b>						<b>25,62</b>

MATERIAL		FONTE	UNID	COEFICIENTE	PREÇO UNITÁRIO	TOTAL
I11098	Bandeja para rack 19", deslizante, perfurada, 400mm de profundidade	ORSE	un	2,00000000	150,78	301,56
I01089	Guia de cabos fechado 19" 1U	ORSE	un	3,00000000	15,70	47,10
I01659	Painel de fechamento 19"	ORSE	un	2,00000000	15,58	31,16
I01688	Parafuso com porca gaiola	ORSE	un	80,00000000	0,81	64,80
I01709	Patch cords de 1.50 m com conector rj-45 macho	ORSE	un	72,00000000	9,40	676,80

## RELATÓRIO ANALÍTICO - COMPOSIÇÕES DE CUSTOS

 Divisão de Engenharia, Arquitetura e Cabeleamento	<b>OBRA:</b>	Construção da Promotória da Comarca de Maués	<b>DATA :</b> 16/03/2021	<b>L.S. Hora:</b> 86,60%	
	<b>DESCRIÇÃO:</b>	Construção da Promotória de Maués - Modelo 2 Promotória 2021	<b>BDI :</b> 28,35%	<b>L.S. Mês:</b> 49,17%	
	<b>ENDEREÇO:</b>	Rua Guaranópolis S/N.	<b>FONTE</b>	<b>VERSÃO</b>	<b>REF.</b>
	<b>CLIENTE:</b>	Procuradoria Geral de Justiça do Estado do Amazonas	ORSE	2021/05	08/2021
	<b>OBSERVAÇÃO:</b>	Ajustado a Convenção coletiva 2021/2022 - AM000307/2021	SBC	2021/06 - Manaus	06/2021
	<b>UNIDADES:</b>	147.59M <sup>2</sup>	SEDOP	2021/03 COM DESONERAÇÃO	03/2021
	<b>VALOR POR UNIDADE:</b>	R\$ 6.587,36	SICRO	2021/01 COM DESONERAÇÃO	05/2021
		SINAPI	2021/07 COM DESONERAÇÃO	08/2021	
		COMPOSIÇÕES PRÓPRIAS			

00039596	PATCH PANEL, 24 PORTAS, CATEGORIA 6, COM RACKS DE 19" E 1 U DE ALTURA	SINAPI	UN	2,00000000	487,16	974,32
I01890	Presilha de poliamida 4,5 x 180 mm	ORSE	un	200,00000000	0,20	40,00
I013877	RACK - VENTILADOR REDUNDANTE HP HOT PLUG	SBC	UN	1,00000000	1.998,28	1.998,28
I007345	RACK PISO 44U 1200mm 19" PRETO PORTA FRONTAL COM VISOR DE ACRILICO	SBC	UN	1,00000000	1.783,59	1.783,59
I01969	Régua (filtro de linha) com 5 tomadas 2p+t	ORSE	un	2,00000000	19,50	39,00
<b>TOTAL MATERIAL:</b>						<b>5.956,61</b>
<b>VALOR SEM ENCARGOS:</b>						<b>5.982,23</b>
<b>VALOR ENCARGOS (86.60%):</b>						<b>22,18</b>
<b>VALOR BDI (17.75%):</b>						<b>1.065,78</b>
<b>QUANTIDADE:</b>						<b>1,00</b>
<b>TOTAL GERAL:</b>						<b>7.070,19</b>

### COMP-504603 - Switch Hp 24 Portas 1920s-48g JI386a 10/100/1000 4sfp Poe (Un)

EQUIPAMENTO		FONTE	UNID	COEFICIENTE	PREÇO UNITÁRIO	TOTAL
INS-030838	Switch Hp 24 Portas 1920s-48g JI386a 10/100/1000 4sfp Poe	PRÓPRIA	Un	1,00000000	3.549,90	3.549,90
<b>TOTAL EQUIPAMENTO:</b>						<b>3.549,90</b>
MAO DE OBRA		FONTE	UNID	COEFICIENTE	PREÇO UNITÁRIO	TOTAL
00002438	ELETROTECNICO	SINAPI	H	0,35000000	16,21	5,67
00006111	SERVENTE DE OBRAS	SINAPI	H	0,15000000	5,44	0,82
<b>TOTAL MAO DE OBRA:</b>						<b>6,49</b>
<b>VALOR SEM ENCARGOS:</b>						<b>3.556,39</b>
<b>VALOR ENCARGOS (86.60%):</b>						<b>5,62</b>
<b>VALOR BDI (17.75%):</b>						<b>632,26</b>
<b>QUANTIDADE:</b>						<b>1,00</b>
<b>TOTAL GERAL:</b>						<b>4.194,27</b>

### COMP-945137 - Nobreak 1.5Kva Apc Smc1500I2U-Br Lcd Mono 230V para Rack (Un)

EQUIPAMENTO		FONTE	UNID	COEFICIENTE	PREÇO UNITÁRIO	TOTAL
INS-317769	Nobreak 1.5Kva Apc Smc1500I2U-Br Lcd Mono 230V para RACK	PRÓPRIA	Un	1,00000000	2.610,72	2.610,72
<b>TOTAL EQUIPAMENTO:</b>						<b>2.610,72</b>
MAO DE OBRA		FONTE	UNID	COEFICIENTE	PREÇO UNITÁRIO	TOTAL
00002438	ELETROTECNICO	SINAPI	H	0,10000000	16,21	1,62
00006111	SERVENTE DE OBRAS	SINAPI	H	0,10000000	5,44	0,54
<b>TOTAL MAO DE OBRA:</b>						<b>2,16</b>
<b>VALOR SEM ENCARGOS:</b>						<b>2.612,88</b>
<b>VALOR ENCARGOS (86.60%):</b>						<b>1,89</b>
<b>VALOR BDI (17.75%):</b>						<b>464,12</b>
<b>QUANTIDADE:</b>						<b>1,00</b>
<b>TOTAL GERAL:</b>						<b>3.078,89</b>

## RELATÓRIO ANALÍTICO - COMPOSIÇÕES DE CUSTOS

 <small>Divisão de Engenharia, Arquitetura e Cálculo</small>	<b>OBRA:</b>	Construção da Promotória da Comarca de Maués	<b>DATA :</b> 16/03/2021	<b>L.S. Hora:</b> 86,60%	
	<b>DESCRIÇÃO:</b>	Construção da Promotória de Maués - Modelo 2 Promotória 2021	<b>BDI :</b> 28,35%	<b>L.S. Mês:</b> 49,17%	
	<b>ENDEREÇO:</b>	Rua Guaranópolis S/N.	<b>FONTE</b>	<b>VERSÃO</b>	<b>REF.</b>
	<b>CLIENTE:</b>	Procuradoria Geral de Justiça do Estado do Amazonas	ORSE	2021/05	08/2021
	<b>OBSERVAÇÃO:</b>	Ajustado a Convenção coletiva 2021/2022 - AM000307/2021	SBC	2021/06 - Manaus	06/2021
	<b>UNIDADES:</b>	147.59M <sup>2</sup>	SEDOP	2021/03 COM DESONERAÇÃO	03/2021
	<b>VALOR POR UNIDADE:</b>	R\$ 6.587,36	SICRO	2021/01 COM DESONERAÇÃO	05/2021
		SINAPI	2021/07 COM DESONERAÇÃO	08/2021	
			COMPOSIÇÕES PRÓPRIAS		

### 1058894 - ACCESS POINT WIRELESS TP-LINK AC1750 DUAL BAND EAP245 (UN)

<b>VALOR SEM ENCARGOS:</b>	<b>956,35</b>
<b>VALOR ENCARGOS:</b>	<b>0,00</b>
<b>VALOR BDI (17.75%):</b>	<b>169,75</b>
<b>QUANTIDADE:</b>	<b>2,00</b>
<b>TOTAL GERAL:</b>	<b>2.252,20</b>

### COMP-651505 - Central Telefônica Pabx Ip Intelbras Cip 850 Gateway Voip (Un)

EQUIPAMENTO	FONTE	UNID	COEFICIENTE	PREÇO UNITÁRIO	TOTAL
INS-452330 Central Telefônica Pabx Ip Intelbras Cip 850 Gateway Voip	PRÓPRIA	Un	1,00000000	1.590,00	1.590,00
<b>TOTAL EQUIPAMENTO:</b>					<b>1.590,00</b>

SERVICO	FONTE	UNID	COEFICIENTE	PREÇO UNITÁRIO	TOTAL
011521 PESSOAL TECNICO ELETROTECNICO	SBC	H	0,25000000	16,21	4,05
<b>TOTAL SERVICOS:</b>					<b>4,05</b>

<b>VALOR SEM ENCARGOS:</b>	<b>1.594,05</b>
<b>VALOR ENCARGOS (86.60%):</b>	<b>3,51</b>
<b>VALOR BDI (17.75%):</b>	<b>283,57</b>
<b>QUANTIDADE:</b>	<b>1,00</b>
<b>TOTAL GERAL:</b>	<b>1.881,13</b>

### COMP-571625 - Fornecimento e instalação de sistema CFTV com câmeras e 32 Canais (un)

EQUIPAMENTO	FONTE	UNID	COEFICIENTE	PREÇO UNITÁRIO	TOTAL
INS-971039 Monitor Smart Tv Led 24 Lg 24tl520s Conversor Digita Hdm Usb LG ou similar	PRÓPRIA	Un	1,00000000	645,00	645,00
INS-824940 Mouse wireless 24 ghz fio longo alcance (10m)	PRÓPRIA	un	1,00000000	153,00	153,00
INS-888813 Smart TV 43" Samsung LED Full HD RU7100 Entradas 3 HDMI 2 USB 60Hz	PRÓPRIA	UN	1,00000000	1.519,00	1.519,00
<b>TOTAL EQUIPAMENTO:</b>					<b>2.317,00</b>

MATERIAL	FONTE	UNID	COEFICIENTE	PREÇO UNITÁRIO	TOTAL
INS-400187 Cabo GIGALAN CAT.6 U/UTP 23AWGx4P - LSZH	PRÓPRIA	m	640,00000000	1,80	1.152,00
I203042 CABO HDMI x HDMI VERSAO 1.4 BLINDADO - 20m	SBC	UN	2,00000000	138,20	276,40
INS-409836 Conector Vídeo Balun Passivo CFTV Até 400 Metros	PRÓPRIA	Un	32,00000000	6,90	220,80
00002504 ELETRODUTO FLEXIVEL, EM AÇO GALVANIZADO, REVESTIDO EXTERNAMENTE COM PVC PRETO, DIAMETRO EXTERNO DE 25 MM (3/4"), TIPO SEALTUBO	SINAPI	M	220,00000000	10,72	2.358,40
<b>TOTAL MATERIAL:</b>					<b>4.007,60</b>

SERVICO	FONTE	UNID	COEFICIENTE	PREÇO UNITÁRIO	TOTAL
91941 CAIXA RETANGULAR 4" X 2" BAIXA (0,30 M DO PISO), PVC, INSTALADA EM PAREDE - FORNECIMENTO E INSTALAÇÃO. AF_12/2015	SINAPI	UN	32,00000000	5,03	160,96
90466 CHUMBAMENTO LINEAR EM ALVENARIA PARA RAMAIS/DISTRIBUIÇÃO COM DIÂMETROS MENORES OU IGUAIS A 40 MM. AF_05/2015	SINAPI	M	72,00000000	5,07	365,04

## RELATÓRIO ANALÍTICO - COMPOSIÇÕES DE CUSTOS

 Divisão de Engenharia, Arquitetura e Cálculo	<b>OBRA:</b>	Construção da Promotória da Comarca de Maués	<b>DATA:</b> 16/03/2021	<b>L.S. Hora:</b> 86,60%	
	<b>DESCRIÇÃO:</b>	Construção da Promotória de Maués - Modelo 2 Promotória 2021	<b>BDI:</b> 28,35%	<b>L.S. Mês:</b> 49,17%	
	<b>ENDEREÇO:</b>	Rua Guaranópolis S/N.	<b>FONTE</b>	<b>VERSÃO</b>	<b>REF.</b>
	<b>CLIENTE:</b>	Procuradoria Geral de Justiça do Estado do Amazonas	ORSE	2021/05	08/2021
	<b>OBSERVAÇÃO:</b>	Ajustado a Convenção coletiva 2021/2022 - AM000307/2021	SBC	2021/06 - Manaus	06/2021
	<b>UNIDADES:</b>	147.59M <sup>2</sup>	SEDOP	2021/03 COM DESONERAÇÃO	03/2021
	<b>VALOR POR UNIDADE:</b>	R\$ 6.587,36	SICRO	2021/01 COM DESONERAÇÃO	05/2021
		SINAPI	2021/07 COM DESONERAÇÃO	08/2021	
		COMPOSIÇÕES PRÓPRIAS			

88266	ELETROTÉCNICO COM ENCARGOS COMPLEMENTARES	SINAPI	H	6,00000000	16,21	97,26
90456	QUEBRA EM ALVENARIA PARA INSTALAÇÃO DE CAIXA DE TOMADA (4X4 OU 4X2). AF_05/2015	SINAPI	UN	32,00000000	1,19	38,08
90447	RASGO EM ALVENARIA PARA ELETRODUTOS COM DIAMETROS MENORES OU IGUAIS A 40 MM. AF_05/2015	SINAPI	M	72,00000000	2,00	144,00
INS-456082	Kit CFTV DVR Intelbras 32 Canais HDVCI 1032 Tribido + 32 Câmeras 1200 linhas 30 mts bosscan infravermelho + 2 fonte + bnc + p4 + HD 2T	PRÓPRIA	un	1,00000000	3.418,00	3.418,00

**TOTAL SERVIÇO:** 4.223,34

<b>VALOR SEM ENCARGOS:</b>	<b>10.547,94</b>
<b>VALOR ENCARGOS (86.60%):</b>	<b>506,16</b>
<b>VALOR BDI (17.75%):</b>	<b>1.962,10</b>
<b>QUANTIDADE:</b>	<b>1,00</b>
<b>TOTAL GERAL:</b>	<b>13.016,20</b>

### S04713 - Concertina em aço galvanizado, espiral de Ø = 450mm, 3 cliques p/ espiral, lâmina de 30mm e fio interno de 2,50mm, inclusive instalação (m)

MATERIAL	FONTE	UNID	COEFICIENTE	PREÇO UNITÁRIO	TOTAL
104306	Concertina Ripper 450mm ou similar (barreira física efetiva)	ORSE	m	1,00000000	32,00
<b>TOTAL MATERIAL:</b>					<b>32,00</b>

<b>VALOR SEM ENCARGOS:</b>	<b>32,00</b>
<b>VALOR ENCARGOS:</b>	<b>0,00</b>
<b>VALOR BDI (28.35%):</b>	<b>9,07</b>
<b>QUANTIDADE:</b>	<b>80,00</b>
<b>TOTAL GERAL:</b>	<b>3.285,60</b>

### COMP-058422 - Porta detectora de metais - fornecimento e instalação (un)

MAO DE OBRA	FONTE	UNID	COEFICIENTE	PREÇO UNITÁRIO	TOTAL
00002438	ELETROTECNICO	SINAPI	H	2,50000000	40,52
00025957	MONTADOR DE ESTRUTURAS METALICAS	SINAPI	H	25,78700000	231,83
00006111	SERVENTE DE OBRAS	SINAPI	H	2,50000000	13,60
00006111	SERVENTE DE OBRAS	SINAPI	H	27,77100000	151,07
<b>TOTAL MAO DE OBRA:</b>					<b>437,03</b>

MATERIAL	FONTE	UNID	COEFICIENTE	PREÇO UNITÁRIO	TOTAL
101843	Detector portal de alta sensibilidade ref. as360t da mineoro ou similar	ORSE	un	1,00000000	9.907,78
<b>TOTAL MATERIAL:</b>					<b>9.907,78</b>

<b>VALOR SEM ENCARGOS:</b>	<b>10.344,81</b>
<b>VALOR ENCARGOS (86.60%):</b>	<b>378,57</b>
<b>VALOR BDI (17.75%):</b>	<b>1.903,40</b>
<b>QUANTIDADE:</b>	<b>1,00</b>
<b>TOTAL GERAL:</b>	<b>12.626,78</b>

### COMP-318779 - Gerador de energia Solar Grid-tie para conexão a rede pública (140~160kWh/mês) (un)

EQUIPAMENTO	FONTE	UNID	COEFICIENTE	PREÇO UNITÁRIO	TOTAL

## RELATÓRIO ANALÍTICO - COMPOSIÇÕES DE CUSTOS

 <small>Divisão de Engenharia, Arquitetura e Cálculo</small>	<b>OBRA:</b>	Construção da Promotória da Comarca de Maués	<b>DATA:</b> 16/03/2021	<b>L.S. Hora:</b> 86,60%	
	<b>DESCRIÇÃO:</b>	Construção da Promotória de Maués - Modelo 2 Promotória 2021	<b>BDI:</b> 28,35%	<b>L.S. Mês:</b> 49,17%	
	<b>ENDEREÇO:</b>	Rua Guaranópolis S/N.	<b>FONTE</b>	<b>VERSÃO</b>	<b>REF.</b>
	<b>CLIENTE:</b>	Procuradoria Geral de Justiça do Estado do Amazonas	ORSE	2021/05	08/2021
	<b>OBSERVAÇÃO:</b>	Ajustado a Convenção coletiva 2021/2022 - AM000307/2021	SBC	2021/06 - Manaus	06/2021
	<b>UNIDADES:</b>	147.59M <sup>2</sup>	SEDOP	2021/03 COM DESONERAÇÃO	03/2021
	<b>VALOR POR UNIDADE:</b>	R\$ 6.587,36	SICRO	2021/01 COM DESONERAÇÃO	05/2021
		SINAPI	2021/07 COM DESONERAÇÃO	08/2021	
		COMPOSIÇÕES PRÓPRIAS			

INS-279725	Inversor de potência 3Kw	PRÓPRIA	un	1,00000000	3.969,00	3.969,00
INS-857758	Painel Solar 250~270W	PRÓPRIA	un	12,00000000	780,00	9.360,00
<b>TOTAL EQUIPAMENTO:</b>						<b>13.329,00</b>

GERAL		FONTE	UNID	COEFICIENTE	PREÇO UNITÁRIO	TOTAL
COMP-691204	Suporte para fixação em telhado de módulo de 230W a 260W - CK-990x1 ou similar	PRÓPRIA	un	2,00000000	266,49	532,98
INS-392654	String box CC 01 Saída	PRÓPRIA	un	1,00000000	1.280,00	1.280,00
<b>TOTAL GERAL:</b>						<b>1.812,98</b>

MATERIAL		FONTE	UNID	COEFICIENTE	PREÇO UNITÁRIO	TOTAL
00000982	CABO DE COBRE, FLEXIVEL, CLASSE 4 OU 5, ISOLACAO EM PVC/A, ANTICHAMA BWF-B, 1 CONDUTOR, 450/750 V, SECAO NOMINAL 6 MM2	SINAPI	M	1,00000000	4,66	4,66
<b>TOTAL MATERIAL:</b>						<b>4,66</b>

<b>VALOR SEM ENCARGOS:</b>	<b>15.146,64</b>
<b>VALOR ENCARGOS (86.60%):</b>	<b>23,98</b>
<b>VALOR BDI (17.75%):</b>	<b>2.692,79</b>
<b>QUANTIDADE:</b>	<b>1,00</b>
<b>TOTAL GERAL:</b>	<b>17.863,41</b>

### COMP-505544 - Sistema de reuso de água da chuva (un)

EQUIPAMENTO		FONTE	UNID	COEFICIENTE	PREÇO UNITÁRIO	TOTAL
INS-034576	Sistema de tratamento de água para reuso composto por bomba, filtro e unidade de desinfecção UV	PRÓPRIA	un	1,00000000	2.820,00	2.820,00
<b>TOTAL EQUIPAMENTO:</b>						<b>2.820,00</b>

MAO DE OBRA		FONTE	UNID	COEFICIENTE	PREÇO UNITÁRIO	TOTAL
00002696	ENCANADOR OU BOMBEIRO HIDRAULICO	SINAPI	H	1,30000000	7,37	9,58
00006111	SERVENTE DE OBRAS	SINAPI	H	1,30000000	5,44	7,07
<b>TOTAL MAO DE OBRA:</b>						<b>16,65</b>

<b>VALOR SEM ENCARGOS:</b>	<b>2.836,65</b>
<b>VALOR ENCARGOS (86.60%):</b>	<b>14,43</b>
<b>VALOR BDI (17.75%):</b>	<b>506,07</b>
<b>QUANTIDADE:</b>	<b>1,00</b>
<b>TOTAL GERAL:</b>	<b>3.357,15</b>

### 00043191 - AR CONDICIONADO SPLIT ON/OFF, HI-WALL (PAREDE), 18000 BTUS/H, CICLO FRIO, 60 HZ, CLASSIFICACAO ENERGETICA A - SELO PROCEL, GAS HFC, CONTROLE S/ FIO (UN)

<b>VALOR SEM ENCARGOS:</b>	<b>2.303,29</b>
<b>VALOR ENCARGOS:</b>	<b>0,00</b>
<b>VALOR BDI (17.75%):</b>	<b>408,83</b>
<b>QUANTIDADE:</b>	<b>4,00</b>
<b>TOTAL GERAL:</b>	<b>10.848,48</b>

### 00043192 - AR CONDICIONADO SPLIT ON/OFF, HI-WALL (PAREDE), 24000 BTUS/H, CICLO FRIO, 60 HZ, CLASSIFICACAO ENERGETICA A - SELO PROCEL, GAS HFC, CONTROLE S/ FIO (UN)

## RELATÓRIO ANALÍTICO - COMPOSIÇÕES DE CUSTOS

 <small>Divisão de Engenharia, Arquitetura e Cálculo</small>	<b>OBRA:</b>	Construção da Promotória da Comarca de Maués	<b>DATA :</b> 16/03/2021	<b>L.S. Hora:</b> 86,60%	
	<b>DESCRIÇÃO:</b>	Construção da Promotória de Maués - Modelo 2 Promotória 2021	<b>BDI :</b> 28,35%	<b>L.S. Mês:</b> 49,17%	
	<b>ENDEREÇO:</b>	Rua Guaranópolis S/N.	<b>FONTE</b>	<b>VERSÃO</b>	<b>REF.</b>
	<b>CLIENTE:</b>	Procuradoria Geral de Justiça do Estado do Amazonas	ORSE	2021/05	08/2021
	<b>OBSERVAÇÃO:</b>	Ajustado a Convenção coletiva 2021/2022 - AM000307/2021	SBC	2021/06 - Manaus	06/2021
	<b>UNIDADES:</b>	147.59M <sup>2</sup>	SEDOP	2021/03 COM DESONERAÇÃO	03/2021
	<b>VALOR POR UNIDADE:</b>	R\$ 6.587,36	SICRO	2021/01 COM DESONERAÇÃO	05/2021
		SINAPI	2021/07 COM DESONERAÇÃO	08/2021	
			COMPOSIÇÕES PRÓPRIAS		

<b>VALOR SEM ENCARGOS:</b>	<b>3.017,11</b>
<b>VALOR ENCARGOS:</b>	<b>0,00</b>
<b>VALOR BDI (17.75%):</b>	<b>535,54</b>
<b>QUANTIDADE:</b>	<b>2,00</b>
<b>TOTAL GERAL:</b>	<b>7.105,30</b>

**00043195 - AR CONDICIONADO SPLIT ON/OFF, CASSETE (TETO), FRIO 4 VIAS 18000 BTUS/H, CLASSIFICACAO ENERGETICA C - SELO PROCEL, GAS HFC, CONTROLE S/ FIO (UN)**

<b>VALOR SEM ENCARGOS:</b>	<b>4.707,04</b>
<b>VALOR ENCARGOS:</b>	<b>0,00</b>
<b>VALOR BDI (28.35%):</b>	<b>1.334,45</b>
<b>QUANTIDADE:</b>	<b>1,00</b>
<b>TOTAL GERAL:</b>	<b>6.041,49</b>

**S11853 - Placa de sinalizacao de segurança contra incendio, fotoluminescente, retangular, \*20 x 40\* cm, em pvc \*2\* mm anti-chamas (símbolos, cores e pictogramas conforme nbr 13434) (Un)**

MATERIAL		FONTE	UNID	COEFICIENTE	PREÇO UNITÁRIO	TOTAL
I37558S	Placa de sinalizacao de segurança contra incendio, fotoluminescente, retangular, *20 x 40* cm, em pvc *2* mm anti-chamas (símbolos, cores e pictogramas conforme nbr 16820)	ORSE	un	1,00000000	41,76	41,76

<b>TOTAL MATERIAL:</b>	<b>41,76</b>
------------------------	--------------

<b>VALOR SEM ENCARGOS:</b>	<b>41,76</b>
<b>VALOR ENCARGOS:</b>	<b>0,00</b>
<b>VALOR BDI (28.35%):</b>	<b>11,84</b>
<b>QUANTIDADE:</b>	<b>4,00</b>
<b>TOTAL GERAL:</b>	<b>214,40</b>

**I11558 - Fita de demarcação PVC 15mmx50m - (amarela, vermelha, branca, preta, etc.) (m)**

<b>VALOR SEM ENCARGOS:</b>	<b>0,42</b>
<b>VALOR ENCARGOS:</b>	<b>0,00</b>
<b>VALOR BDI (28.35%):</b>	<b>0,12</b>
<b>QUANTIDADE:</b>	<b>12,00</b>
<b>TOTAL GERAL:</b>	<b>6,48</b>

**00010886 - EXTINTOR DE INCENDIO PORTATIL COM CARGA DE AGUA PRESSURIZADA DE 10 L, CLASSE A (UN)**

<b>VALOR SEM ENCARGOS:</b>	<b>131,25</b>
<b>VALOR ENCARGOS:</b>	<b>0,00</b>
<b>VALOR BDI (28.35%):</b>	<b>37,21</b>
<b>QUANTIDADE:</b>	<b>1,00</b>
<b>TOTAL GERAL:</b>	<b>168,46</b>

**00010889 - EXTINTOR DE INCENDIO PORTATIL COM CARGA DE GAS CARBONICO CO2 DE 6 KG, CLASSE BC (UN)**



## RELATÓRIO ANALÍTICO - COMPOSIÇÕES DE CUSTOS

 <small>Divisão de Engenharia, Arquitetura e Cálculo</small>	<b>OBRA:</b>	Construção da Promotora da Comarca de Maués	<b>DATA :</b> 16/03/2021	<b>L.S. Hora:</b> 86,60%	
	<b>DESCRIÇÃO:</b>	Construção da Promotora de Maués - Modelo 2 Promotora 2021	<b>BDI :</b> 28,35%	<b>L.S. Mês:</b> 49,17%	
	<b>ENDEREÇO:</b>	Rua Guaranópolis S/N.	<b>FONTE</b>	<b>VERSÃO</b>	<b>REF.</b>
	<b>CLIENTE:</b>	Procuradoria Geral de Justiça do Estado do Amazonas	ORSE	2021/05	08/2021
	<b>OBSERVAÇÃO:</b>	Ajustado a Convenção coletiva 2021/2022 - AM000307/2021	SBC	2021/06 - Manaus	06/2021
	<b>UNIDADES:</b>	147.59M <sup>2</sup>	SEDOP	2021/03 COM DESONERAÇÃO	03/2021
	<b>VALOR POR UNIDADE:</b>	R\$ 6.587,36	SICRO	2021/01 COM DESONERAÇÃO	05/2021
		SINAPI	2021/07 COM DESONERAÇÃO	08/2021	
			COMPOSIÇÕES PRÓPRIAS		

<b>VALOR SEM ENCARGOS:</b>	<b>450,00</b>
<b>VALOR ENCARGOS:</b>	<b>0,00</b>
<b>VALOR BDI (28.35%):</b>	<b>127,58</b>
<b>QUANTIDADE:</b>	<b>1,00</b>
<b>TOTAL GERAL:</b>	<b>577,58</b>

### MPAM - INC - 001 - SUPORTE DE PAREDE PARA EXTINTOR (UN)

MAO DE OBRA		FONTE	UNID	COEFICIENTE	PREÇO UNITÁRIO	TOTAL
00006111	SERVENTE DE OBRAS	SINAPI	H	0,10000000	5,44	0,54
<b>TOTAL MAO DE OBRA:</b>						<b>0,54</b>

MATERIAL		FONTE	UNID	COEFICIENTE	PREÇO UNITÁRIO	TOTAL
I044112	SUPORTE DE PARADE PARA EXTINTOR	SBC	UN	1,00000000	4,99	4,99
<b>TOTAL MATERIAL:</b>						<b>4,99</b>

<b>VALOR SEM ENCARGOS:</b>	<b>5,53</b>
<b>VALOR ENCARGOS (86.60%):</b>	<b>0,48</b>
<b>VALOR BDI (28.35%):</b>	<b>1,70</b>
<b>QUANTIDADE:</b>	<b>2,00</b>
<b>TOTAL GERAL:</b>	<b>15,42</b>

### 060062 - LUMINARIA DE EMERGENCIA 2XLED 1200 BATERIA SELADA SEGURIMAX (UN)

MAO DE OBRA		FONTE	UNID	COEFICIENTE	PREÇO UNITÁRIO	TOTAL
00002436	ELETRICISTA	SINAPI	H	1,00000000	8,41	8,41
00006111	SERVENTE DE OBRAS	SINAPI	H	1,00000000	5,44	5,44
<b>TOTAL MAO DE OBRA:</b>						<b>13,85</b>

MATERIAL		FONTE	UNID	COEFICIENTE	PREÇO UNITÁRIO	TOTAL
I003420	FITA ISOLANTE HIGHLAND ADESIVA 19m x 20mm	SBC	M	0,10000000	4,53	0,45
I015696	LUMINARIA DE EMERGENCIA 2xLED 1200 BATERIA SELADA SEGURIMAX	SBC	UN	1,00000000	244,23	244,23
<b>TOTAL MATERIAL:</b>						<b>244,68</b>

<b>VALOR SEM ENCARGOS:</b>	<b>258,53</b>
<b>VALOR ENCARGOS (86.60%):</b>	<b>11,99</b>
<b>VALOR BDI (28.35%):</b>	<b>76,69</b>
<b>QUANTIDADE:</b>	<b>3,00</b>
<b>TOTAL GERAL:</b>	<b>1.041,63</b>

### 94782 - (COMPOSIÇÃO REPRESENTATIVA) DO SERVIÇO DE CONTRAPISO EM ARGAMASSA TRAÇO 1:4 (CIMENTO E AREIA) ESPESSURA 7CM. AF\_10/2014 (M2)

SERVICO	FONTE	UNID	COEFICIENTE	PREÇO UNITÁRIO	TOTAL	
87765	CONTRAPISO EM ARGAMASSA TRAÇO 1:4 (CIMENTO E AREIA), PREPARO MECÂNICO COM BETONEIRA 400 L, APLICADO EM ÁREAS MOLHADAS SOBRE IMPERMEABILIZAÇÃO, ACABAMENTO NÃO REFORÇADO, ESPESSURA 4CM. AF_07/2021	SINAPI	M2	0,11370000	39,97	4,54

## RELATÓRIO ANALÍTICO - COMPOSIÇÕES DE CUSTOS

 Divisão de Engenharia, Arquitetura e Cálculo	<b>OBRA:</b>	Construção da Promotória da Comarca de Maués	<b>DATA :</b> 16/03/2021	<b>L.S. Hora:</b> 86,60%	
	<b>DESCRIÇÃO:</b>	Construção da Promotória de Maués - Modelo 2 Promotória 2021	<b>BDI :</b> 28,35%	<b>L.S. Mês:</b> 49,17%	
	<b>ENDEREÇO:</b>	Rua Guaranópolis S/N.	<b>FORNE</b>	<b>VERSÃO</b>	<b>REF.</b>
	<b>CLIENTE:</b>	Procuradoria Geral de Justiça do Estado do Amazonas	ORSE	2021/05	08/2021
	<b>OBSERVAÇÃO:</b>	Ajustado a Convenção coletiva 2021/2022 - AM000307/2021	SBC	2021/06 - Manaus	06/2021
	<b>UNIDADES:</b>	147.59M <sup>2</sup>	SEDOP	2021/03 COM DESONERAÇÃO	03/2021
	<b>VALOR POR UNIDADE:</b>	R\$ 6.587,36	SICRO	2021/01 COM DESONERAÇÃO	05/2021
		SINAPI	2021/07 COM DESONERAÇÃO	08/2021	
			COMPOSIÇÕES PRÓPRIAS		

87745	CONTRAPISO EM ARGAMASSA TRAÇO 1:4 (CIMENTO E AREIA), PREPARO MECÂNICO COM BETONEIRA 400 L, APLICADO EM ÁREAS MOLHADAS SOBRE LAJE, ADERIDO, ACABAMENTO NÃO REFORÇADO, ESPESSURA 3CM. AF_07/2021	SINAPI	M2	0,11190000	35,40	3,96
87640	CONTRAPISO EM ARGAMASSA TRAÇO 1:4 (CIMENTO E AREIA), PREPARO MECÂNICO COM BETONEIRA 400 L, APLICADO EM ÁREAS SECAS SOBRE LAJE, ADERIDO, ACABAMENTO NÃO REFORÇADO, ESPESSURA 4CM. AF_07/2021	SINAPI	M2	0,77440000	38,70	29,97

**TOTAL SERVIÇO:** 38,47

<b>VALOR SEM ENCARGOS:</b>	<b>38,47</b>
<b>VALOR ENCARGOS (86.60%):</b>	<b>4,95</b>
<b>VALOR BDI (28.35%):</b>	<b>12,31</b>
<b>QUANTIDADE:</b>	<b>147,59</b>
<b>TOTAL GERAL:</b>	<b>8.225,19</b>

### 87261 - REVESTIMENTO CERÂMICO PARA PISO COM PLACAS TIPO PORCELANATO DE DIMENSÕES 60X60 CM APLICADA EM AMBIENTES DE ÁREA MENOR QUE 5 M<sup>2</sup>. AF\_06/2014 (M2)

MATERIAL	FONTE	UNID	COEFICIENTE	PREÇO UNITÁRIO	TOTAL
00037595	ARGAMASSA COLANTE TIPO AC III	SINAPI	KG	8,62000000	23,79
00038195	PISO PORCELANATO, BORDA RETA, EXTRA, FORMATO MAIOR QUE 2025 CM2	SINAPI	M2	1,12000000	105,48
00034357	REJUNTE CIMENTICIO, QUALQUER COR	SINAPI	KG	0,14000000	0,74
<b>TOTAL MATERIAL:</b>					<b>130,01</b>

SERVIÇO	FONTE	UNID	COEFICIENTE	PREÇO UNITÁRIO	TOTAL
88256	AZULEJISTA OU LADRILHISTA COM ENCARGOS COMPLEMENTARES	SINAPI	H	1,06000000	9,53
88316	SERVENTE COM ENCARGOS COMPLEMENTARES	SINAPI	H	0,37000000	2,01
<b>TOTAL SERVIÇO:</b>					<b>11,54</b>

<b>VALOR SEM ENCARGOS:</b>	<b>141,55</b>
<b>VALOR ENCARGOS (86.60%):</b>	<b>10,01</b>
<b>VALOR BDI (28.35%):</b>	<b>42,97</b>
<b>QUANTIDADE:</b>	<b>23,97</b>
<b>TOTAL GERAL:</b>	<b>4.662,88</b>

### 87263 - REVESTIMENTO CERÂMICO PARA PISO COM PLACAS TIPO PORCELANATO DE DIMENSÕES 60X60 CM APLICADA EM AMBIENTES DE ÁREA MAIOR QUE 10 M<sup>2</sup>. AF\_06/2014 (M2)

MATERIAL	FONTE	UNID	COEFICIENTE	PREÇO UNITÁRIO	TOTAL
00037595	ARGAMASSA COLANTE TIPO AC III	SINAPI	KG	8,62000000	23,79
00038195	PISO PORCELANATO, BORDA RETA, EXTRA, FORMATO MAIOR QUE 2025 CM2	SINAPI	M2	1,07000000	100,77
00034357	REJUNTE CIMENTICIO, QUALQUER COR	SINAPI	KG	0,14000000	0,74
<b>TOTAL MATERIAL:</b>					<b>125,30</b>

SERVIÇO	FONTE	UNID	COEFICIENTE	PREÇO UNITÁRIO	TOTAL
88256	AZULEJISTA OU LADRILHISTA COM ENCARGOS COMPLEMENTARES	SINAPI	H	0,44000000	3,96
88316	SERVENTE COM ENCARGOS COMPLEMENTARES	SINAPI	H	0,20000000	1,09
<b>TOTAL SERVIÇO:</b>					<b>5,05</b>

<b>VALOR SEM ENCARGOS:</b>	<b>130,35</b>
----------------------------	---------------

## RELATÓRIO ANALÍTICO - COMPOSIÇÕES DE CUSTOS

 <small>Divisão de Engenharia, Arquitetura e Cálculo</small>	<b>OBRA:</b>	Construção da Promotória da Comarca de Maués	<b>DATA :</b> 16/03/2021	<b>L.S. Hora:</b> 86,60%	
	<b>DESCRIÇÃO:</b>	Construção da Promotória de Maués - Modelo 2 Promotória 2021	<b>BDI :</b> 28,35%	<b>L.S. Mês:</b> 49,17%	
	<b>ENDEREÇO:</b>	Rua Guaranópolis S/N.	<b>FONTE</b>	<b>VERSÃO</b>	<b>REF.</b>
	<b>CLIENTE:</b>	Procuradoria Geral de Justiça do Estado do Amazonas	ORSE	2021/05	08/2021
	<b>OBSERVAÇÃO:</b>	Ajustado a Convenção coletiva 2021/2022 - AM000307/2021	SBC	2021/06 - Manaus	06/2021
	<b>UNIDADES:</b>	147.59M <sup>2</sup>	SEDOP	2021/03 COM DESONERAÇÃO	03/2021
	<b>VALOR POR UNIDADE:</b>	R\$ 6.587,36	SICRO	2021/01 COM DESONERAÇÃO	05/2021
		SINAPI	2021/07 COM DESONERAÇÃO	08/2021	
		COMPOSIÇÕES PRÓPRIAS			

<b>VALOR ENCARGOS (86.60%):</b>	<b>4,36</b>
<b>VALOR BDI (28.35%):</b>	<b>38,19</b>
<b>QUANTIDADE:</b>	<b>99,21</b>
<b>TOTAL GERAL:</b>	<b>17.153,41</b>

### 00036178 - PISO PODOTATIL DE CONCRETO - DIRECIONAL E ALERTA, \*40 X 40 X 2,5\* CM (UN)

<b>VALOR SEM ENCARGOS:</b>	<b>12,15</b>
<b>VALOR ENCARGOS:</b>	<b>0,00</b>
<b>VALOR BDI (28.35%):</b>	<b>3,44</b>
<b>QUANTIDADE:</b>	<b>130,00</b>
<b>TOTAL GERAL:</b>	<b>2.026,70</b>

### 98504 - PLANTIO DE GRAMA EM PLACAS. AF\_05/2018 (M2)

MATERIAL		FONTE	UNID	COEFICIENTE	PREÇO UNITÁRIO	TOTAL
00003324	GRAMA BATATAIS EM PLACAS, SEM PLANTIO	SINAPI	M2	1,00000000	5,35	5,35
<b>TOTAL MATERIAL:</b>						<b>5,35</b>

SERVICO		FONTE	UNID	COEFICIENTE	PREÇO UNITÁRIO	TOTAL
88441	JARDINEIRO COM ENCARGOS COMPLEMENTARES	SINAPI	H	0,03910000	7,37	0,29
88316	SERVENTE COM ENCARGOS COMPLEMENTARES	SINAPI	H	0,15640000	5,44	0,85
<b>TOTAL SERVICOS:</b>						<b>1,14</b>

<b>VALOR SEM ENCARGOS:</b>	<b>6,49</b>
<b>VALOR ENCARGOS (86.60%):</b>	<b>0,99</b>
<b>VALOR BDI (28.35%):</b>	<b>2,12</b>
<b>QUANTIDADE:</b>	<b>254,00</b>
<b>TOTAL GERAL:</b>	<b>2.438,40</b>

### 92404 - EXECUÇÃO DE PÁTIO/ESTACIONAMENTO EM PISO INTERTRAVADO, COM BLOCO 16 FACES DE 22 X 11 CM, ESPESSURA 8 CM. AF\_12/2015 (M2)

MATERIAL		FONTE	UNID	COEFICIENTE	PREÇO UNITÁRIO	TOTAL
00000370	AREIA MEDIA - POSTO JAZIDA/FORNECEDOR (RETIRADO NA JAZIDA, SEM TRANSPORTE)	SINAPI	M3	0,05680000	75,00	4,26
00036170	BLOQUETE/PISO INTERTRAVADO DE CONCRETO - MODELO O N D A / 1 6 FACES/RETANGULAR/TIJOLINHO/PAVER/HOLANDES/PARALELEPIPEDO, *22 CM X 11* CM, E = 8 CM, RESISTENCIA DE 35 MPA (NBR 9781), COR NATURAL	SINAPI	M2	1,00490000	58,00	58,28
00004741	PO DE PEDRA (POSTO PEDREIRA/FORNECEDOR, SEM FRETE)	SINAPI	M3	0,00850000	97,96	0,83
<b>TOTAL MATERIAL:</b>						<b>63,37</b>

SERVICO		FONTE	UNID	COEFICIENTE	PREÇO UNITÁRIO	TOTAL
88260	CALCETEIRO COM ENCARGOS COMPLEMENTARES	SINAPI	H	0,29080000	7,37	2,14
91285	CORTADORA DE PISO COM MOTOR 4 TEMPOS A GASOLINA, POTÊNCIA DE 13 HP, COM DISCO DE CORTE DIAMANTADO SEGMENTADO PARA CONCRETO, DIÂMETRO DE 350 MM, FURO DE 1" (14 X 1") - CHI DIURNO. AF_08/2015	SINAPI	CHI	0,14170000	0,77	0,11

## RELATÓRIO ANALÍTICO - COMPOSIÇÕES DE CUSTOS

 <small>Divisão de Engenharia, Arquitetura e Cálculo</small>	<b>OBRA:</b>	Construção da Promotória da Comarca de Maués	<b>DATA:</b> 16/03/2021	<b>L.S. Hora:</b> 86,60%	
	<b>DESCRIÇÃO:</b>	Construção da Promotória de Maués - Modelo 2 Promotória 2021	<b>BDI:</b> 28,35%	<b>L.S. Mês:</b> 49,17%	
	<b>ENDEREÇO:</b>	Rua Guaranópolis S/N.	<b>FORTE</b>	<b>VERSÃO</b>	<b>REF.</b>
	<b>CLIENTE:</b>	Procuradoria Geral de Justiça do Estado do Amazonas	ORSE	2021/05	08/2021
	<b>OBSERVAÇÃO:</b>	Ajustado a Convenção coletiva 2021/2022 - AM000307/2021	SBC	2021/06 - Manaus	06/2021
	<b>UNIDADES:</b>	147.59M <sup>2</sup>	SEDOP	2021/03 COM DESONERAÇÃO	03/2021
	<b>VALOR POR UNIDADE:</b>	R\$ 6.587,36	SICRO	2021/01 COM DESONERAÇÃO	05/2021
		SINAPI	2021/07 COM DESONERAÇÃO	08/2021	
			COMPOSIÇÕES PRÓPRIAS		

91283	CORTADORA DE PISO COM MOTOR 4 TEMPOS A GASOLINA, POTÊNCIA DE 13 HP, COM DISCO DE CORTE DIAMANTADO SEGMENTADO PARA CONCRETO, DIÂMETRO DE 350 MM, FURO DE 1" (14 X 1") - CHP DIURNO. AF_08/2015	SINAPI	CHP	0,00370000	21,33	0,08
91278	PLACA VIBRATÓRIA REVERSÍVEL COM MOTOR 4 TEMPOS A GASOLINA, FORÇA CENTRÍFUGA DE 25 KN (2500 KGF), POTÊNCIA 5,5 CV - CHI DIURNO. AF_08/2015	SINAPI	CHI	0,13990000	0,52	0,07
91277	PLACA VIBRATÓRIA REVERSÍVEL COM MOTOR 4 TEMPOS A GASOLINA, FORÇA CENTRÍFUGA DE 25 KN (2500 KGF), POTÊNCIA 5,5 CV - CHP DIURNO. AF_08/2015	SINAPI	CHP	0,00550000	9,33	0,05
88316	SERVENTE COM ENCARGOS COMPLEMENTARES	SINAPI	H	0,29080000	5,44	1,58
<b>TOTAL SERVICIO:</b>						<b>4,03</b>

<b>VALOR SEM ENCARGOS:</b>	<b>67,40</b>
<b>VALOR ENCARGOS (86.60%):</b>	<b>3,23</b>
<b>VALOR BDI (28.35%):</b>	<b>20,02</b>
<b>QUANTIDADE:</b>	<b>69,38</b>
<b>TOTAL GERAL:</b>	<b>6.289,30</b>

### 92392 - EXECUÇÃO DE PAVIMENTO EM PISO INTERTRAVADO, COM BLOCO PISOGRAMA DE 35 X 25 CM, ESPESSURA 8 CM. AF\_12/2015 (M2)

MATERIAL	FORTE	UNID	COEFICIENTE	PREÇO UNITÁRIO	TOTAL	
00000370	AREIA MEDIA - POSTO JAZIDA/FORNECEDOR (RETIRADO NA JAZIDA, SEM TRANSPORTE)	SINAPI	M3	0,05680000	75,00	4,26
00040515	BLOQUETE/PISO DE CONCRETO - MODELO PISOGRAMA/CONCREGRAMA/PAVI-GRADE/GRAMEIRO, DIMENSOES APROXIMADAS DE 60 CM X 45 CM E ESPESSURA DE 8 CM (+/- 1 CM), COR NATURAL	SINAPI	M2	1,00420000	109,41	109,87
00004741	PO DE PEDRA (POSTO PEDREIRA/FORNECEDOR, SEM FRETE)	SINAPI	M3	0,00480000	97,96	0,47
<b>TOTAL MATERIAL:</b>					<b>114,60</b>	

SERVICIO	FORTE	UNID	COEFICIENTE	PREÇO UNITÁRIO	TOTAL	
88260	CALCETEIRO COM ENCARGOS COMPLEMENTARES	SINAPI	H	0,10820000	7,37	0,80
91285	CORTADORA DE PISO COM MOTOR 4 TEMPOS A GASOLINA, POTÊNCIA DE 13 HP, COM DISCO DE CORTE DIAMANTADO SEGMENTADO PARA CONCRETO, DIÂMETRO DE 350 MM, FURO DE 1" (14 X 1") - CHI DIURNO. AF_08/2015	SINAPI	CHI	0,05040000	0,77	0,04
91283	CORTADORA DE PISO COM MOTOR 4 TEMPOS A GASOLINA, POTÊNCIA DE 13 HP, COM DISCO DE CORTE DIAMANTADO SEGMENTADO PARA CONCRETO, DIÂMETRO DE 350 MM, FURO DE 1" (14 X 1") - CHP DIURNO. AF_08/2015	SINAPI	CHP	0,00370000	21,33	0,08
91278	PLACA VIBRATÓRIA REVERSÍVEL COM MOTOR 4 TEMPOS A GASOLINA, FORÇA CENTRÍFUGA DE 25 KN (2500 KGF), POTÊNCIA 5,5 CV - CHI DIURNO. AF_08/2015	SINAPI	CHI	0,04860000	0,52	0,03
91277	PLACA VIBRATÓRIA REVERSÍVEL COM MOTOR 4 TEMPOS A GASOLINA, FORÇA CENTRÍFUGA DE 25 KN (2500 KGF), POTÊNCIA 5,5 CV - CHP DIURNO. AF_08/2015	SINAPI	CHP	0,00550000	9,33	0,05
88316	SERVENTE COM ENCARGOS COMPLEMENTARES	SINAPI	H	0,10820000	5,44	0,59
<b>TOTAL SERVICIO:</b>					<b>1,59</b>	

<b>VALOR SEM ENCARGOS:</b>	<b>116,19</b>
<b>VALOR ENCARGOS (86.60%):</b>	<b>1,20</b>
<b>VALOR BDI (28.35%):</b>	<b>33,28</b>
<b>QUANTIDADE:</b>	<b>57,38</b>
<b>TOTAL GERAL:</b>	<b>8.645,44</b>

### 94998 - EXECUÇÃO DE PASSEIO (CALÇADA) OU PISO DE CONCRETO COM CONCRETO MOLDADO IN LOCO, FEITO EM OBRA, ACABAMENTO

## RELATÓRIO ANALÍTICO - COMPOSIÇÕES DE CUSTOS

 <small>Divisão de Engenharia, Arquitetura e Cálculo</small>	<b>OBRA:</b>	Construção da Promotória da Comarca de Maués	<b>DATA:</b> 16/03/2021	<b>L.S. Hora:</b> 86,60%	
	<b>DESCRIÇÃO:</b>	Construção da Promotória de Maués - Modelo 2 Promotória 2021	<b>BDI:</b> 28,35%	<b>L.S. Mês:</b> 49,17%	
	<b>ENDEREÇO:</b>	Rua Guaranópolis S/N.	<b>FONTE</b>	<b>VERSÃO</b>	<b>REF.</b>
	<b>CLIENTE:</b>	Procuradoria Geral de Justiça do Estado do Amazonas	ORSE	2021/05	08/2021
	<b>OBSERVAÇÃO:</b>	Ajustado a Convenção coletiva 2021/2022 - AM000307/2021	SBC	2021/06 - Manaus	06/2021
	<b>UNIDADES:</b>	147.59M <sup>2</sup>	SEDOP	2021/03 COM DESONERAÇÃO	03/2021
	<b>VALOR POR UNIDADE:</b>	R\$ 6.587,36	SICRO	2021/01 COM DESONERAÇÃO	05/2021
		SINAPI	2021/07 COM DESONERAÇÃO	08/2021	
			COMPOSIÇÕES PRÓPRIAS		

### CONVENCIONAL, ESPESSURA 12 CM, ARMADO. AF\_07/2016 (M2)

MATERIAL	FONTE	UNID	COEFICIENTE	PREÇO UNITÁRIO	TOTAL
00003777 LONA PLASTICA PESADA PRETA, E = 150 MICRA	SINAPI	M2	1,12800000	0,80	0,90
00004517 SARRAFO *2,5 X 7,5* CM EM PINUS, MISTA OU EQUIVALENTE DA REGIAO - BRUTA	SINAPI	M	0,20000000	1,23	0,25
00006189 TABUA NAO APARELHADA *2,5 X 30* CM, EM MACARANDUBA, ANGELIM OU EQUIVALENTE DA REGIAO - BRUTA	SINAPI	M	0,12500000	16,50	2,06
00007156 TELA DE ACO SOLDADA NERVURADA, CA-60, Q-196, (3,11 KG/M2), DIAMETRO DO FIO = 5,0 MM, LARGURA = 2,45 M, ESPACAMENTO DA MALHA = 10 X 10 CM	SINAPI	M2	1,12240000	29,08	32,64
<b>TOTAL MATERIAL:</b>					<b>35,85</b>

SERVICO	FONTE	UNID	COEFICIENTE	PREÇO UNITÁRIO	TOTAL
88262 CARPINTEIRO DE FORMAS COM ENCARGOS COMPLEMENTARES	SINAPI	H	0,27070000	7,37	2,00
94964 CONCRETO FCK = 20MPA, TRAÇO 1:2,7:3 (EM MASSA SECA DE CIMENTO/ AREIA MÉDIA/ BRITA 1) - PREPARO MECÂNICO COM BETONEIRA 400 L. AF_05/2021	SINAPI	M3	0,14550000	483,35	70,33
88309 PEDREIRO COM ENCARGOS COMPLEMENTARES	SINAPI	H	0,38660000	7,37	2,85
88316 SERVENTE COM ENCARGOS COMPLEMENTARES	SINAPI	H	0,65740000	5,44	3,58
<b>TOTAL SERVICOS:</b>					<b>78,76</b>

<b>VALOR SEM ENCARGOS:</b>	<b>114,61</b>
<b>VALOR ENCARGOS (86.60%):</b>	<b>10,83</b>
<b>VALOR BDI (28.35%):</b>	<b>35,56</b>
<b>QUANTIDADE:</b>	<b>235,50</b>
<b>TOTAL GERAL:</b>	<b>37.915,50</b>

### S07695 - Pintura de Gradil Metálico, confeccionado com barras chata 1 1/4" x 3/16", em módulos 16x16cm, ou tijolinho 20x10cm, com 01 demão de tinta anti-corrosiva - zarcão e 02 demãos de esmalte sintético (medir somente uma vez) (m2)

SERVICO	FONTE	UNID	COEFICIENTE	PREÇO UNITÁRIO	TOTAL
S02306 Pintura de acabamento com aplicação de 02 demãos de esmalte sintético sobre superfícies metálicas - R1	ORSE	m2	1,00000000	8,96	8,96
S02304 Pintura de proteção sobre superfícies metálicas com aplicação de 01 demão de tinta anti-corrosiva zarcão - R2	ORSE	m2	1,00000000	4,84	4,84
<b>TOTAL SERVICOS:</b>					<b>13,80</b>

<b>VALOR SEM ENCARGOS:</b>	<b>13,80</b>
<b>VALOR ENCARGOS (86.60%):</b>	<b>5,25</b>
<b>VALOR BDI (28.35%):</b>	<b>5,40</b>
<b>QUANTIDADE:</b>	<b>47,50</b>
<b>TOTAL GERAL:</b>	<b>1.161,38</b>

### S08146 - Pintura para interiores, sobre paredes, com lixamento, aplicação de 01 demão de líquido selador acrílico, 02 demãos de massa acrílica e 02 demãos de tinta acrílica convencional - Rev 01 (m2)

SERVICO	FONTE	UNID	COEFICIENTE	PREÇO UNITÁRIO	TOTAL
S08624 Emassamento de superfície, com aplicação de 02 demãos de massa acrílica, lixamento e retoques - Rev 01	ORSE	m2	1,00000000	9,00	9,00
S02288 Pintura de acabamento com aplicação de 02 demãos de tinta acrílica convencional	ORSE	m2	1,00000000	7,79	7,79
S02282 Preparo de superfície com lixamento e aplicação de 01 demão de líquido selador acrílico	ORSE	m2	1,00000000	3,56	3,56
<b>TOTAL SERVICOS:</b>					<b>20,35</b>

## RELATÓRIO ANALÍTICO - COMPOSIÇÕES DE CUSTOS

 <small>Divisão de Engenharia, Arquitetura e Cálculo</small>	<b>OBRA:</b>	Construção da Promotória da Comarca de Maués	<b>DATA :</b> 16/03/2021	<b>L.S. Hora:</b> 86,60%	
	<b>DESCRIÇÃO:</b>	Construção da Promotória de Maués - Modelo 2 Promotória 2021	<b>BDI :</b> 28,35%	<b>L.S. Mês:</b> 49,17%	
	<b>ENDEREÇO:</b>	Rua Guaranópolis S/N.	<b>FONTE</b>	<b>VERSÃO</b>	<b>REF.</b>
	<b>CLIENTE:</b>	Procuradoria Geral de Justiça do Estado do Amazonas	ORSE	2021/05	08/2021
	<b>OBSERVAÇÃO:</b>	Ajustado a Convenção coletiva 2021/2022 - AM000307/2021	SBC	2021/06 - Manaus	06/2021
	<b>UNIDADES:</b>	147.59M <sup>2</sup>	SEDOP	2021/03 COM DESONERAÇÃO	03/2021
	<b>VALOR POR UNIDADE:</b>	R\$ 6.587,36	SICRO	2021/01 COM DESONERAÇÃO	05/2021
		SINAPI	2021/07 COM DESONERAÇÃO	08/2021	
			COMPOSIÇÕES PRÓPRIAS		

<b>VALOR SEM ENCARGOS:</b>	<b>20,35</b>
<b>VALOR ENCARGOS (86.60%):</b>	<b>8,66</b>
<b>VALOR BDI (28.35%):</b>	<b>8,22</b>
<b>QUANTIDADE:</b>	<b>378,14</b>
<b>TOTAL GERAL:</b>	<b>14.078,15</b>

### S02295 - Pintura para exteriores, sobre paredes, com lixamento, aplicação de 01 demão de selador acrílico, 02 demãos de massa acrílica e 02 demãos de tinta acrílica convencional - Rev 03 (m2)

SERVICO		FONTE	UNID	COEFICIENTE	PREÇO UNITÁRIO	TOTAL
S08624	Emassamento de superfície, com aplicação de 02 demãos de massa acrílica, lixamento e retoques - Rev 01	ORSE	m2	1,00000000	9,00	9,00
S02288	Pintura de acabamento com aplicação de 02 demãos de tinta acrílica convencional	ORSE	m2	1,00000000	7,79	7,79
S02282	Preparo de superfície com lixamento e aplicação de 01 demão de líquido selador acrílico	ORSE	m2	1,00000000	3,56	3,56
<b>TOTAL SERVICOS:</b>						<b>20,35</b>

<b>VALOR SEM ENCARGOS:</b>	<b>20,35</b>
<b>VALOR ENCARGOS (86.60%):</b>	<b>8,66</b>
<b>VALOR BDI (28.35%):</b>	<b>8,22</b>
<b>QUANTIDADE:</b>	<b>523,04</b>
<b>TOTAL GERAL:</b>	<b>19.472,78</b>

### S03738 - Pintura de proteção sobre superfícies metálicas com aplicação de 01 demão de tinta epoxi fundo óxido de ferro - R1 (m2)

MAO DE OBRA		FONTE	UNID	COEFICIENTE	PREÇO UNITÁRIO	TOTAL
00004783	PINTOR	SINAPI	H	0,30000000	7,37	2,21
00006111	SERVENTE DE OBRAS	SINAPI	H	0,15000000	5,44	0,82
<b>TOTAL MAO DE OBRA:</b>						<b>3,03</b>

MATERIAL		FONTE	UNID	COEFICIENTE	PREÇO UNITÁRIO	TOTAL
I03768S	Lixa em folha para ferro, numero 150	ORSE	un	0,30000000	1,87	0,56
I02223	Tinta fundo epóxi	ORSE	l	0,09000000	33,13	2,98
<b>TOTAL MATERIAL:</b>						<b>3,54</b>

<b>VALOR SEM ENCARGOS:</b>	<b>6,57</b>
<b>VALOR ENCARGOS (86.60%):</b>	<b>2,62</b>
<b>VALOR BDI (28.35%):</b>	<b>2,61</b>
<b>QUANTIDADE:</b>	<b>75,71</b>
<b>TOTAL GERAL:</b>	<b>893,38</b>

### 102209 - PINTURA TINTA DE ACABAMENTO (PIGMENTADA) ESMALTE SINTÉTICO ACETINADO EM MADEIRA, 1 DEMÃO. AF\_01/2021 (M2)

MATERIAL		FONTE	UNID	COEFICIENTE	PREÇO UNITÁRIO	TOTAL
00005318	SOLVENTE DILUENTE A BASE DE AGUARRAS	SINAPI	L	0,00700000	11,99	0,08
00007311	TINTA ESMALTE SINTETICO PREMIUM ACETINADO	SINAPI	L	0,07020000	20,06	1,41
<b>TOTAL MATERIAL:</b>						<b>1,49</b>

SERVICO		FONTE	UNID	COEFICIENTE	PREÇO UNITÁRIO	TOTAL
---------	--	-------	------	-------------	----------------	-------

## RELATÓRIO ANALÍTICO - COMPOSIÇÕES DE CUSTOS

 <small>Divisão de Engenharia, Arquitetura e Cálculo</small>	<b>OBRA:</b>	Construção da Promotória da Comarca de Maués	<b>DATA :</b> 16/03/2021	<b>L.S. Hora:</b> 86,60%	
	<b>DESCRIÇÃO:</b>	Construção da Promotória de Maués - Modelo 2 Promotória 2021	<b>BDI :</b> 28,35%	<b>L.S. Mês:</b> 49,17%	
	<b>ENDEREÇO:</b>	Rua Guaranópolis S/N.	<b>FORTE</b>	<b>VERSÃO</b>	<b>REF.</b>
	<b>CLIENTE:</b>	Procuradoria Geral de Justiça do Estado do Amazonas	ORSE	2021/05	08/2021
	<b>OBSERVAÇÃO:</b>	Ajustado a Convenção coletiva 2021/2022 - AM000307/2021	SBC	2021/06 - Manaus	06/2021
	<b>UNIDADES:</b>	147.59M <sup>2</sup>	SEDOP	2021/03 COM DESONERAÇÃO	03/2021
	<b>VALOR POR UNIDADE:</b>	R\$ 6.587,36	SICRO	2021/01 COM DESONERAÇÃO	05/2021
		SINAPI	2021/07 COM DESONERAÇÃO	08/2021	
			COMPOSIÇÕES PRÓPRIAS		

88310	PINTOR COM ENCARGOS COMPLEMENTARES	SINAPI	H	0,19030000	7,37	1,40
<b>TOTAL SERVIÇO:</b>						<b>1,40</b>
<b>VALOR SEM ENCARGOS:</b>						<b>2,89</b>
<b>VALOR ENCARGOS (86.60%):</b>						<b>1,22</b>
<b>VALOR BDI (28.35%):</b>						<b>1,17</b>
<b>QUANTIDADE:</b>						<b>3,78</b>
<b>TOTAL GERAL:</b>						<b>19,96</b>

### 102197 - PINTURA FUNDO NIVELADOR ALQUÍDICO BRANCO EM MADEIRA. AF\_01/2021 (M2)

MATERIAL	FONTE	UNID	COEFICIENTE	PREÇO UNITÁRIO	TOTAL	
00006086	SEM PROCESSO DE DESATIVACAO! FUNDO SINTETICO NIVELADOR BRANCO FOSCO PARA MADEIRA	SINAPI	GL	0,13780000	45,91	6,33
00003767	LIXA EM FOLHA PARA PAREDE OU MADEIRA, NUMERO 120 (COR VERMELHA)	SINAPI	UN	0,40000000	0,40	0,16
00005318	SOLVENTE DILUENTE A BASE DE AGUARRAS	SINAPI	L	0,02760000	11,99	0,33
<b>TOTAL MATERIAL:</b>					<b>6,82</b>	

SERVIÇO	FONTE	UNID	COEFICIENTE	PREÇO UNITÁRIO	TOTAL	
88310	PINTOR COM ENCARGOS COMPLEMENTARES	SINAPI	H	0,28060000	7,37	2,07
<b>TOTAL SERVIÇO:</b>					<b>2,07</b>	
<b>VALOR SEM ENCARGOS:</b>					<b>8,89</b>	
<b>VALOR ENCARGOS (86.60%):</b>					<b>1,79</b>	
<b>VALOR BDI (28.35%):</b>					<b>3,03</b>	
<b>QUANTIDADE:</b>					<b>3,78</b>	
<b>TOTAL GERAL:</b>					<b>51,82</b>	

### 055360 - CAIXA DRENAGEM 1,60x1,60x0,85m EM ALVENARIA, FUNDO CONCRETO (UN)

MAO DE OBRA	FONTE	UNID	COEFICIENTE	PREÇO UNITÁRIO	TOTAL	
00000378	ARMADOR	SINAPI	H	2,65400000	7,37	19,56
00004750	PEDREIRO	SINAPI	H	12,47800000	7,37	91,96
00006111	SERVENTE DE OBRAS	SINAPI	H	2,65400000	5,44	14,44
00006111	SERVENTE DE OBRAS	SINAPI	H	50,88100000	5,44	276,79
<b>TOTAL MAO DE OBRA:</b>					<b>402,75</b>	

MATERIAL	FONTE	UNID	COEFICIENTE	PREÇO UNITÁRIO	TOTAL	
I000779	ACO CA 50 6,3mm (1/4") (0,248 kg/m)	SBC	KG	23,40000000	10,50	245,70
I000400	ARAME RECOZIDO ISGW #16 (0,032kg/m) (55 AMARRAS/pm3)	SBC	KG	0,42100000	17,83	7,51
I000100	AREIA GROSSA LAVADA	SBC	M3	0,51400000	60,00	30,84
I000050	CIMENTO PORTLAND CP III 32RS NBR 11578 (quilo)	SBC	KG	161,49900000	1,04	167,96
I000200	PEDRA BRITADA #1 E 2	SBC	M3	0,20800000	94,12	19,58
I001900	TIJOLO CERAMICO MACICO RECOZIDO 6,0 x 9 x 19cm (UNIDADE)	SBC	UN	282,75000000	1,88	531,57
<b>TOTAL MATERIAL:</b>					<b>1.003,16</b>	
<b>VALOR SEM ENCARGOS:</b>					<b>1.405,91</b>	
<b>VALOR ENCARGOS (86.60%):</b>					<b>348,69</b>	

## RELATÓRIO ANALÍTICO - COMPOSIÇÕES DE CUSTOS

 <small>Divisão de Engenharia, Arquitetura e Cálculo</small>	<b>OBRA:</b>	Construção da Promotória da Comarca de Maués	<b>DATA:</b> 16/03/2021	<b>L.S. Hora:</b> 86,60%	
	<b>DESCRIÇÃO:</b>	Construção da Promotória de Maués - Modelo 2 Promotória 2021	<b>BDI:</b> 28,35%	<b>L.S. Mês:</b> 49,17%	
	<b>ENDEREÇO:</b>	Rua Guaranópolis S/N.	<b>FONTE</b>	<b>VERSÃO</b>	<b>REF.</b>
	<b>CLIENTE:</b>	Procuradoria Geral de Justiça do Estado do Amazonas	ORSE	2021/05	08/2021
	<b>OBSERVAÇÃO:</b>	Ajustado a Convenção coletiva 2021/2022 - AM000307/2021	SBC	2021/06 - Manaus	06/2021
	<b>UNIDADES:</b>	147,59M <sup>2</sup>	SEDOP	2021/03 COM DESONERAÇÃO	03/2021
	<b>VALOR POR UNIDADE:</b>	R\$ 6.587,36	SICRO	2021/01 COM DESONERAÇÃO	05/2021
		SINAPI	2021/07 COM DESONERAÇÃO	08/2021	
		COMPOSIÇÕES PRÓPRIAS			

<b>VALOR BDI (28.35%):</b>	<b>497,43</b>
<b>QUANTIDADE:</b>	<b>5,00</b>
<b>TOTAL GERAL:</b>	<b>11.260,15</b>

### 055358 - CAIXA DRENAGEM EM CONCRETO 1,75x1,75x0,95m (UN)

MAO DE OBRA		FONTE	UNID	COEFICIENTE	PREÇO UNITÁRIO	TOTAL
00000378	ARMADOR	SINAPI	H	10,20700000	7,37	75,23
00001213	CARPINTEIRO DE FORMAS	SINAPI	H	18,36700000	7,37	135,36
00004750	PEDREIRO	SINAPI	H	5,92800000	7,37	43,69
00006111	SERVENTE DE OBRAS	SINAPI	H	18,36700000	5,44	99,92
00006111	SERVENTE DE OBRAS	SINAPI	H	10,20700000	5,44	55,53
00006111	SERVENTE DE OBRAS	SINAPI	H	63,05600000	5,44	343,02
<b>TOTAL MAO DE OBRA:</b>						<b>752,75</b>

MATERIAL		FONTE	UNID	COEFICIENTE	PREÇO UNITÁRIO	TOTAL
I000779	ACO CA 50 6,3mm (1/4") (0,248 kg/m)	SBC	KG	99,00000000	10,50	1.039,50
I000400	ARAME RECOZIDO ISGW #16 (0,032kg/m) (55 AMARRAS/pm3)	SBC	KG	1,62000000	17,83	28,88
I000100	AREIA GROSSA LAVADA	SBC	M3	0,69000000	60,00	41,40
I000050	CIMENTO PORTLAND CP III 32RS NBR 11578 (quilo)	SBC	KG	402,50000000	1,04	418,60
I001300	COMPENSADO PLASTIFICADO 20mm FILM 440 g/m2(2,98m2)	SBC	M2	6,12100000	63,93	391,32
I008419	DESMOLDANTE LIQUIDO P/FORMAS ESTRUTURAIIS (L=75m2)	SBC	L	2,12400000	10,00	21,24
I000200	PEDRA BRITADA #1 E 2	SBC	M3	0,92000000	94,12	86,59
I001350	PONTALETE 7,5x7,5cm (3x3") PERNA/BARROTE/ESTRONCA	SBC	M	7,68600000	5,26	40,43
I001205	PREGO FERRO GALVANIZADO 17x27 (226 un/kg)	SBC	KG	1,82700000	19,50	35,63
<b>TOTAL MATERIAL:</b>						<b>2.103,59</b>

<b>VALOR SEM ENCARGOS:</b>	<b>2.856,34</b>
<b>VALOR ENCARGOS (86.60%):</b>	<b>651,71</b>
<b>VALOR BDI (28.35%):</b>	<b>994,53</b>
<b>QUANTIDADE:</b>	<b>1,00</b>
<b>TOTAL GERAL:</b>	<b>4.502,58</b>

### 055358 - CAIXA DRENAGEM EM CONCRETO 1,75x1,75x1,25m (UN)

MAO DE OBRA		FONTE	UNID	COEFICIENTE	PREÇO UNITÁRIO	TOTAL
00000378	ARMADOR	SINAPI	H	10,20700000	7,37	75,23
00001213	CARPINTEIRO DE FORMAS	SINAPI	H	18,36700000	7,37	135,36
00004750	PEDREIRO	SINAPI	H	5,92800000	7,37	43,69
00006111	SERVENTE DE OBRAS	SINAPI	H	18,36700000	5,44	99,92
00006111	SERVENTE DE OBRAS	SINAPI	H	10,20700000	5,44	55,53
00006111	SERVENTE DE OBRAS	SINAPI	H	63,05600000	5,44	343,02
<b>TOTAL MAO DE OBRA:</b>						<b>752,75</b>

MATERIAL		FONTE	UNID	COEFICIENTE	PREÇO UNITÁRIO	TOTAL
I000779	ACO CA 50 6,3mm (1/4") (0,248 kg/m)	SBC	KG	179,00000000	10,50	1.879,50



## RELATÓRIO ANALÍTICO - COMPOSIÇÕES DE CUSTOS

 <small>Divisão de Engenharia, Arquitetura e Cálculo</small>	<b>OBRA:</b>	Construção da Promotória da Comarca de Maués	<b>DATA:</b> 16/03/2021	<b>L.S. Hora:</b> 86,60%	
	<b>DESCRIÇÃO:</b>	Construção da Promotória de Maués - Modelo 2 Promotória 2021	<b>BDI:</b> 28,35%	<b>L.S. Mês:</b> 49,17%	
	<b>ENDEREÇO:</b>	Rua Guaranópolis S/N.	<b>FORTE</b>	<b>VERSÃO</b>	<b>REF.</b>
	<b>CLIENTE:</b>	Procuradoria Geral de Justiça do Estado do Amazonas	ORSE	2021/05	08/2021
	<b>OBSERVAÇÃO:</b>	Ajustado a Convenção coletiva 2021/2022 - AM000307/2021	SBC	2021/06 - Manaus	06/2021
	<b>UNIDADES:</b>	147.59M <sup>2</sup>	SEDOP	2021/03 COM DESONERAÇÃO	03/2021
	<b>VALOR POR UNIDADE:</b>	R\$ 6.587,36	SICRO	2021/01 COM DESONERAÇÃO	05/2021
		SINAPI	2021/07 COM DESONERAÇÃO	08/2021	
			COMPOSIÇÕES PRÓPRIAS		

ITEM	DESCRIÇÃO	FORTE	UNID	QTD	VALOR UNITÁRIO	VALOR TOTAL
I000400	ARAME RECOZIDO ISGW #16 (0,032kg/m) (55 AMARRAS/pm3)	SBC	KG	3,62000000	17,83	64,54
I000100	AREIA GROSSA LAVADA	SBC	M3	1,69000000	60,00	101,40
I000050	CIMENTO PORTLAND CP III 32RS NBR 11578 (quilo)	SBC	KG	602,50000000	1,04	626,60
I001300	COMPENSADO PLASTIFICADO 20mm FILM 440 g/m2(2,98m2)	SBC	M2	8,12100000	63,93	519,18
I008419	DESMOLDANTE LIQUIDO P/FORMAS ESTRUTURAIIS (L=75m2)	SBC	L	3,12400000	10,00	31,24
I000200	PEDRA BRITADA #1 E 2	SBC	M3	2,92000000	94,12	274,83
I001350	PONTALETE 7,5x7,5cm (3x3") PERNA/BARROTE/ESTRONCA	SBC	M	9,68600000	5,26	50,95
I001205	PREGO FERRO GALVANIZADO 17x27 (226 un/kg)	SBC	KG	2,82700000	19,50	55,13
<b>TOTAL MATERIAL:</b>						<b>3.603,37</b>

<b>VALOR SEM ENCARGOS:</b>	<b>4.356,12</b>
<b>VALOR ENCARGOS (86.60%):</b>	<b>651,69</b>
<b>VALOR BDI (28.35%):</b>	<b>1.419,71</b>
<b>QUANTIDADE:</b>	<b>1,00</b>
<b>TOTAL GERAL:</b>	<b>6.427,52</b>

### S09980 - Dreno profundo 50x50cm c/ tubo de pvc kananet ø 200mm, bidim. areia grossa e brita (m)

MAO DE OBRA	FORTE	UNID	COEFICIENTE	PREÇO UNITÁRIO	TOTAL
00004083 ENCARREGADO GERAL DE OBRAS	SINAPI	H	0,20000000	14,27	2,85
00004750 PEDREIRO	SINAPI	H	0,80000000	7,37	5,90
00006111 SERVENTE DE OBRAS	SINAPI	H	1,16000000	5,44	6,31
<b>TOTAL MAO DE OBRA:</b>					<b>15,06</b>

MATERIAL	FORTE	UNID	COEFICIENTE	PREÇO UNITÁRIO	TOTAL
I00367S Areia grossa - posto jazida/fornecedor (retirado na jazida,sem transporte)	ORSE	m3	0,04000000	99,50	3,98
I04019S Geotextil nao tecido agulhado de filamentos continuos 100% poliester, resitencia a tracao = 16 kn/m	ORSE	m2	1,30000000	8,97	11,66
I04721S Pedra britada n. 1 (9,5 a 19 mm) posto pedreira/fornecedor,sem frete	ORSE	m3	0,25000000	83,59	20,90
I02324 Tubo pead flexivel corrugado perfurado d=8" (Kananet ou similar)	ORSE	m	1,00000000	32,13	32,13
<b>TOTAL MATERIAL:</b>					<b>68,67</b>

<b>VALOR SEM ENCARGOS:</b>	<b>83,73</b>
<b>VALOR ENCARGOS (86.60%):</b>	<b>13,04</b>
<b>VALOR BDI (28.35%):</b>	<b>27,43</b>
<b>QUANTIDADE:</b>	<b>15,00</b>
<b>TOTAL GERAL:</b>	<b>1.863,00</b>

### M2628 - Grelha de piso em PVC de 20 x 50 cm para pedestres (un)

<b>VALOR SEM ENCARGOS:</b>	<b>66,67</b>
<b>VALOR ENCARGOS:</b>	<b>0,00</b>
<b>VALOR BDI (28.35%):</b>	<b>18,90</b>
<b>QUANTIDADE:</b>	<b>30,00</b>
<b>TOTAL GERAL:</b>	<b>2.567,10</b>

## RELATÓRIO ANALÍTICO - COMPOSIÇÕES DE CUSTOS

 <small>Divisão de Engenharia, Arquitetura e Cálculo</small>	<b>OBRA:</b>	Construção da Promotória da Comarca de Maués	<b>DATA :</b> 16/03/2021	<b>L.S. Hora:</b> 86,60%	
	<b>DESCRIÇÃO:</b>	Construção da Promotória de Maués - Modelo 2 Promotória 2021	<b>BDI :</b> 28,35%	<b>L.S. Mês:</b> 49,17%	
	<b>ENDEREÇO:</b>	Rua Guaranópolis S/N.	<b>FONTE</b>	<b>VERSÃO</b>	<b>REF.</b>
	<b>CLIENTE:</b>	Procuradoria Geral de Justiça do Estado do Amazonas	ORSE	2021/05	08/2021
	<b>OBSERVAÇÃO:</b>	Ajustado a Convenção coletiva 2021/2022 - AM000307/2021	SBC	2021/06 - Manaus	06/2021
	<b>UNIDADES:</b>	147.59M <sup>2</sup>	SEDOP	2021/03 COM DESONERAÇÃO	03/2021
	<b>VALOR POR UNIDADE:</b>	R\$ 6.587,36	SICRO	2021/01 COM DESONERAÇÃO	05/2021
		SINAPI	2021/07 COM DESONERAÇÃO	08/2021	
			COMPOSIÇÕES PRÓPRIAS		

### 00010849 - PLACA DE INAUGURAÇÃO EM AÇO INOX \*60X 70\*CM (UN)

<b>VALOR SEM ENCARGOS:</b>	<b>1.080,01</b>
<b>VALOR ENCARGOS:</b>	<b>0,00</b>
<b>VALOR BDI (17.75%):</b>	<b>191,70</b>
<b>QUANTIDADE:</b>	<b>1,00</b>
<b>TOTAL GERAL:</b>	<b>1.271,71</b>

### S10719 - Placa de indicativa em acrílico e adesivo, com sinalização para deficientes, dim.: 12 x 30 cm (Un)

MATERIAL	FONTE	UNID	COEFICIENTE	PREÇO UNITÁRIO	TOTAL
111476 Placa indicativa em acrílico e adesivo com sinalização para deficientes dim.: 12 x 30 cm	ORSE	Un	1,00000000	43,67	43,67
<b>TOTAL MATERIAL:</b>					<b>43,67</b>

<b>VALOR SEM ENCARGOS:</b>	<b>43,67</b>
<b>VALOR ENCARGOS:</b>	<b>0,00</b>
<b>VALOR BDI (28.35%):</b>	<b>12,38</b>
<b>QUANTIDADE:</b>	<b>11,00</b>
<b>TOTAL GERAL:</b>	<b>616,55</b>

### S10769 - Logomarca do MPAM, confeccionada em ACM, med. Ø 1.750,00mm para a fixação em fachada - Fornecimento e instalação (un)

MATERIAL	FONTE	UNID	COEFICIENTE	PREÇO UNITÁRIO	TOTAL
111581 Logomarca do Governo de Sergipe 2015, med. 1.730mm x 1.600mm, em estrutura metálica tratada com jateamento, aplic. de anticorrosivo epoxi e revestida por alumínio composto com pintura automotiva - tamanho médio	ORSE	un	0,85000000	13.490,00	11.466,50
<b>TOTAL MATERIAL:</b>					<b>11.466,50</b>

<b>VALOR SEM ENCARGOS:</b>	<b>11.466,50</b>
<b>VALOR ENCARGOS:</b>	<b>0,00</b>
<b>VALOR BDI (28.35%):</b>	<b>3.250,75</b>
<b>QUANTIDADE:</b>	<b>1,00</b>
<b>TOTAL GERAL:</b>	<b>14.717,25</b>

### 111392 - Adesivo em vinil para plotagem em letreiro de chapa galvanizada (c/aplicação) (m2)

<b>VALOR SEM ENCARGOS:</b>	<b>127,91</b>
<b>VALOR ENCARGOS:</b>	<b>0,00</b>
<b>VALOR BDI (28.35%):</b>	<b>36,26</b>
<b>QUANTIDADE:</b>	<b>0,78</b>
<b>TOTAL GERAL:</b>	<b>128,05</b>

### COMP-93770764 - Letras em chapa de aço galvanizado pintada em cor padrão do MP/AM - Rotis Serif 65 BOLD de 10 a 20 cm - fornecimento e instalação (un)

GERAL	FONTE	UNID	COEFICIENTE	PREÇO UNITÁRIO	TOTAL
COMP-29042112 Letras em chapa de aço galvanizado pintada em cor padrão do MP/AM - Rotis Serif 65 BOLD de 10 a 20 cm	PRÓPRIA	UN	1,00000000	14,00	14,00

## RELATÓRIO ANALÍTICO - COMPOSIÇÕES DE CUSTOS

 <small>Divisão de Engenharia, Arquitetura e Cálculo</small>	<b>OBRA:</b>	Construção da Promotória da Comarca de Maués	<b>DATA :</b> 16/03/2021	<b>L.S. Hora:</b> 86,60%	
	<b>DESCRIÇÃO:</b>	Construção da Promotória de Maués - Modelo 2 Promotória 2021	<b>BDI :</b> 28,35%	<b>L.S. Mês:</b> 49,17%	
	<b>ENDEREÇO:</b>	Rua Guaranópolis S/N.	<b>FONTE</b>	<b>VERSÃO</b>	<b>REF.</b>
	<b>CLIENTE:</b>	Procuradoria Geral de Justiça do Estado do Amazonas	ORSE	2021/05	08/2021
	<b>OBSERVAÇÃO:</b>	Ajustado a Convenção coletiva 2021/2022 - AM000307/2021	SBC	2021/06 - Manaus	06/2021
	<b>UNIDADES:</b>	147.59M²	SEDOP	2021/03 COM DESONERAÇÃO	03/2021
	<b>VALOR POR UNIDADE:</b>	R\$ 6.587,36	SICRO	2021/01 COM DESONERAÇÃO	05/2021
		SINAPI	2021/07 COM DESONERAÇÃO	08/2021	
			COMPOSIÇÕES PRÓPRIAS		

<b>TOTAL GERAL:</b>	<b>14,00</b>
---------------------	--------------

MAO DE OBRA	FONTE	UNID	COEFICIENTE	PREÇO UNITÁRIO	TOTAL	
00006111	SERVEnte DE OBRAS	SINAPI	H	0,10000000	5,44	0,54

<b>TOTAL MAO DE OBRA:</b>	<b>0,54</b>
---------------------------	-------------

<b>VALOR SEM ENCARGOS:</b>	<b>14,54</b>
<b>VALOR ENCARGOS (86.60%):</b>	<b>0,48</b>
<b>VALOR BDI (28.35%):</b>	<b>4,26</b>
<b>QUANTIDADE:</b>	<b>83,00</b>
<b>TOTAL GERAL:</b>	<b>1.600,24</b>

### S10563 - Mapa tátil em ferro fundido medindo 70 x 50cm, com suporte em chapa em ferro 1" e tubo de ferro galvanizado ø=4", pintados e placa em granito cinza andorinha (un)

MAO DE OBRA	FONTE	UNID	COEFICIENTE	PREÇO UNITÁRIO	TOTAL	
00004750	PEDREIRO	SINAPI	H	1,00000000	7,37	7,37
00006160	SOLDADOR	SINAPI	H	1,00000000	8,41	8,41

<b>TOTAL MAO DE OBRA:</b>	<b>15,78</b>
---------------------------	--------------

MATERIAL	FONTE	UNID	COEFICIENTE	PREÇO UNITÁRIO	TOTAL	
I08450	Chapa aço grossa preta 1"(25,4mm), 196 kg/m2	ORSE	kg	98,00000000	12,38	1.213,24
I10997S	Eletrodo revestido aws - e7018, diametro igual a 4,00 mm	ORSE	kg	0,50000000	32,90	16,45
I11259	Mapa Tátil em ferro fundido 70 x 50cm	ORSE	un	1,00000000	2.279,36	2.279,36
I01672	Parafuso cabeça abaulada 16 x 70mm	ORSE	un	4,00000000	10,74	42,96
I10841S	Piso em granito, polido, tipo andorinha/ quartz/ castelo/ corumba ou outros equivalentes da regioao, formato menor ou igual a 3025 cm2, e= *2* cm	ORSE	m2	0,48000000	188,67	90,56
I21016S	Tubo aço galvanizado com costura, classe leve, dn 100 mm ( 4"), e = 3,75 mm, *10,55* kg/m (nbr 5580)	ORSE	m	0,90000000	188,22	169,40

<b>TOTAL MATERIAL:</b>	<b>3.811,97</b>
------------------------	-----------------

SERVICO	FONTE	UNID	COEFICIENTE	PREÇO UNITÁRIO	TOTAL	
S02311	Pintura de acabamento com lixamento, aplicação de 01 demão de tinta à base de zarcão e 02 demãos de tinta esmalte	ORSE	m2	1,35000000	13,80	18,63

<b>TOTAL SERVICO:</b>	<b>18,63</b>
-----------------------	--------------

<b>VALOR SEM ENCARGOS:</b>	<b>3.846,38</b>
<b>VALOR ENCARGOS (86.60%):</b>	<b>20,75</b>
<b>VALOR BDI (28.35%):</b>	<b>1.096,33</b>
<b>QUANTIDADE:</b>	<b>1,00</b>
<b>TOTAL GERAL:</b>	<b>4.963,46</b>

### 210023 - LIMPEZA FINAL DE OBRAS (M2)

MAO DE OBRA	FONTE	UNID	COEFICIENTE	PREÇO UNITÁRIO	TOTAL	
00006111	SERVEnte DE OBRAS	SINAPI	H	1,87600000	5,44	10,21

<b>TOTAL MAO DE OBRA:</b>	<b>10,21</b>
---------------------------	--------------

MATERIAL	FONTE	UNID	COEFICIENTE	PREÇO UNITÁRIO	TOTAL	
I001500	ESTOPA COMUM EMBALAGEM 200 GRAMAS	SBC	UN	0,09000000	8,89	0,80

## RELATÓRIO ANALÍTICO - COMPOSIÇÕES DE CUSTOS

 <small>Divisão de Engenharia, Arquitetura e Cálculo</small>	<b>OBRA:</b>	Construção da Promotoria da Comarca de Maués	<b>DATA :</b> 16/03/2021	<b>L.S. Hora:</b> 86,60%	
	<b>DESCRIÇÃO:</b>	Construção da Promotoria de Maués - Modelo 2 Promotoria 2021	<b>BDI :</b> 28,35%	<b>L.S. Mês:</b> 49,17%	
	<b>ENDEREÇO:</b>	Rua Guaranópolis S/N.	<b>FONTE</b>	<b>VERSÃO</b>	<b>REF.</b>
	<b>CLIENTE:</b>	Procuradoria Geral de Justiça do Estado do Amazonas	ORSE	2021/05	08/2021
	<b>OBSERVAÇÃO:</b>	Ajustado a Convenção coletiva 2021/2022 - AM000307/2021	SBC	2021/06 - Manaus	06/2021
	<b>UNIDADES:</b>	147.59M <sup>2</sup>	SEDOP	2021/03 COM DESONERAÇÃO	03/2021
	<b>VALOR POR UNIDADE:</b>	R\$ 6.587,36	SICRO	2021/01 COM DESONERAÇÃO	05/2021
		SINAPI	2021/07 COM DESONERAÇÃO	08/2021	
			COMPOSIÇÕES PRÓPRIAS		

<b>TOTAL MATERIAL:</b>	<b>0,80</b>
<b>VALOR SEM ENCARGOS:</b>	<b>11,01</b>
<b>VALOR ENCARGOS (86.60%):</b>	<b>8,83</b>
<b>VALOR BDI (28.35%):</b>	<b>5,62</b>
<b>QUANTIDADE:</b>	<b>188,57</b>
<b>TOTAL GERAL:</b>	<b>4.800,99</b>

### 00038640 - MUDA DE ARBUSTO, PINGO DE OURO/ VIOLETEIRA, H = \*10 A 20\* CM (UN)

<b>VALOR SEM ENCARGOS:</b>	<b>4,65</b>
<b>VALOR ENCARGOS:</b>	<b>0,00</b>
<b>VALOR BDI (28.35%):</b>	<b>1,32</b>
<b>QUANTIDADE:</b>	<b>6,00</b>
<b>TOTAL GERAL:</b>	<b>35,82</b>

### COMP-000315 - PLANTIO DE MINI - PALMEIRA COM ALTURA DE MUDA IGUAL A 1,00 M (UN)

GERAL		FONTE	UNID	COEFICIENTE	PREÇO UNITÁRIO	TOTAL
INS-589170	MINI PALMEIRA	PRÓPRIA	UN	1,00000000	200,00	200,00
<b>TOTAL GERAL:</b>						<b>200,00</b>

SERVICO		FONTE	UNID	COEFICIENTE	PREÇO UNITÁRIO	TOTAL
88441	JARDINEIRO COM ENCARGOS COMPLEMENTARES	SINAPI	H	1,00000000	7,37	7,37
88316	SERVENTE COM ENCARGOS COMPLEMENTARES	SINAPI	H	1,00000000	5,44	5,44
<b>TOTAL SERVICIO:</b>						<b>12,81</b>

<b>VALOR SEM ENCARGOS:</b>	<b>212,81</b>
<b>VALOR ENCARGOS (86.60%):</b>	<b>11,09</b>
<b>VALOR BDI (28.35%):</b>	<b>63,48</b>
<b>QUANTIDADE:</b>	<b>2,00</b>
<b>TOTAL GERAL:</b>	<b>574,76</b>

Eng. Paulo Augusto Lopes  
CREA 6.028-D AM/RR  
Chefe DEAC

## RELATÓRIO ANALÍTICO - COMPOSIÇÕES PRÓPRIAS

 <small>Divisão de Engenharia, Arquitetura e Cálculo</small>	<b>OBRA:</b>	Construção da Promotória da Comarca de Maués	<b>DATA :</b> 16/03/2021	<b>L.S. Hora:</b> 86,60%	
	<b>DESCRIÇÃO:</b>	Construção da Promotória de Maués - Modelo 2 Promotória 2021	<b>BDI :</b> 28,35%	<b>L.S. Mês:</b> 49,17%	
	<b>ENDEREÇO:</b>	Rua Guaranópolis S/N.	<b>FORTE</b>	<b>VERSÃO</b>	<b>REF.</b>
	<b>CLIENTE:</b>	Procuradoria Geral de Justiça do Estado do Amazonas	ORSE	2021/05	08/2021
	<b>OBSERVAÇÃO:</b>	Ajustado a Convenção coletiva 2021/2022 - AM000307/2021	SBC	2021/06 - Manaus	06/2021
	<b>UNIDADES:</b>	147.59M <sup>2</sup>	SEDOP	2021/03 COM DESONERAÇÃO	03/2021
	<b>VALOR POR UNIDADE:</b>	R\$ 6.587,36	SICRO	2021/01 COM DESONERAÇÃO	05/2021
		SINAPI	2021/07 COM DESONERAÇÃO	08/2021	
		COMPOSIÇÕES PRÓPRIAS			

### MPAM - 001 - EPI e Ferramental (10 Funcionários) (Mês)

EQUIPAMENTO		FORTE	UNID	COEFICIENTE	PREÇO UNITÁRIO	TOTAL
INS-MPAM - 004	Conjunto de ferramenta de uso individual composta por: Uma Marreta de 1Kg; Uma Marreta de 5Kg; Uma Talhadeira; Uma Ponteira.	PRÓPRIA	conj.	3,00000000	78,12	234,36
INS-MPAM - 003	Conjunto de Ferramentas de Uso Coletivo Composto por: uma Pá; uma Enxada; uma Picareta; um Balde.	PRÓPRIA	conj.	3,00000000	65,07	195,21
<b>TOTAL EQUIPAMENTO:</b>						<b>429,57</b>

MATERIAL		FORTE	UNID	COEFICIENTE	PREÇO UNITÁRIO	TOTAL
00012893	BOTA DE SEGURANCA COM BIQUEIRA DE ACO E COLARINHO ACOLCHOADO	SINAPI	PAR	10,00000000	64,80	648,00
00012895	CAPACETE DE SEGURANCA ABA FRONTAL COM SUSPENSAO DE POLIETILENO, SEM JUGULAR (CLASSE B)	SINAPI	UN	10,00000000	13,50	135,00
00002711	CARRINHO DE MAO DE ACO CAPACIDADE 50 A 60 L, PNEU COM CAMARA	SINAPI	UN	3,00000000	135,00	405,00
INS-MPAM - 002	Luva de Couro	PRÓPRIA	un	10,00000000	9,50	95,00
00036152	OCULOS DE SEGURANCA CONTRA IMPACTOS COM LENTE INCOLOR, ARMACAO NYLON, COM PROTECAO UVA E UVB	SINAPI	UN	10,00000000	5,26	52,60
00036146	PROTETOR SOLAR FPS 30, EMBALAGEM 2 LITROS	SINAPI	UN	0,02560000	229,50	5,88
INS-MPAM - 001	Uniforme profissional para construção civil conjunto de brim, composto calça em brim pesado; cós de elástico e cad. ajust. c/ 4 bolso chapado e jaleco em brim leve; fechado com um bolso s/ botão gola (v)	PRÓPRIA	un	10,00000000	47,90	479,00
<b>TOTAL MATERIAL:</b>						<b>1.820,48</b>

<b>VALOR SEM ENCARGOS:</b>	<b>2.250,05</b>
<b>VALOR ENCARGOS:</b>	<b>0,00</b>
<b>VALOR BDI (28.35%):</b>	<b>637,89</b>
<b>QUANTIDADE:</b>	<b>1,00</b>
<b>TOTAL GERAL:</b>	<b>2.887,94</b>

### MPAM - 002 - Taxas e Emolumentos (un)

GERAL		FORTE	UNID	COEFICIENTE	PREÇO UNITÁRIO	TOTAL
INS-MPAM - 005	Registro de Obra No CREA Valor do Contrato acima de R\$15.000,00	PRÓPRIA	un	1,00000000	233,94	233,94
INS-MPAM - 006	Registro e Taxas na Prefeitura	PRÓPRIA	un	1,00000000	159,60	159,60
<b>TOTAL GERAL:</b>						<b>393,54</b>

<b>VALOR SEM ENCARGOS:</b>	<b>393,54</b>
<b>VALOR ENCARGOS:</b>	<b>0,00</b>
<b>VALOR BDI (28.35%):</b>	<b>111,57</b>
<b>QUANTIDADE:</b>	<b>1,00</b>
<b>TOTAL GERAL:</b>	<b>505,11</b>

### CP-6211-014022 - CONSUMO CAFÉ MATINAL,ALMOÇO,E VALE-TRANSPORTE PARA OPERÁRIO (DIA)

## RELATÓRIO ANALÍTICO - COMPOSIÇÕES PRÓPRIAS

 <small>Divisão de Engenharia, Arquitetura e Cálculo</small>	<b>OBRA:</b>	Construção da Promotora da Comarca de Maués	<b>DATA :</b> 16/03/2021	<b>L.S. Hora:</b> 86,60%	
	<b>DESCRIÇÃO:</b>	Construção da Promotora de Maués - Modelo 2 Promotora 2021	<b>BDI :</b> 28,35%	<b>L.S. Mês:</b> 49,17%	
	<b>ENDEREÇO:</b>	Rua Guaranópolis S/N.	<b>FONTE</b>	<b>VERSÃO</b>	<b>REF.</b>
	<b>CLIENTE:</b>	Procuradoria Geral de Justiça do Estado do Amazonas	ORSE	2021/05	08/2021
	<b>OBSERVAÇÃO:</b>	Ajustado a Convenção coletiva 2021/2022 - AM000307/2021	SBC	2021/06 - Manaus	06/2021
	<b>UNIDADES:</b>	147.59M <sup>2</sup>	SEDOP	2021/03 COM DESONERAÇÃO	03/2021
	<b>VALOR POR UNIDADE:</b>	R\$ 6.587,36	SICRO	2021/01 COM DESONERAÇÃO	05/2021
		SINAPI	2021/07 COM DESONERAÇÃO	08/2021	
		COMPOSIÇÕES PRÓPRIAS			

MATERIAL		FONTE	UNID	COEFICIENTE	PREÇO UNITÁRIO	TOTAL
I070088	COPO CAFE COM LEITE 300ml	SBC	UN	1,00000000	4,50	4,50
I070089	PAO COM MANTEIGA PREPARADO	SBC	UN	1,00000000	5,10	5,10
I082003	VALE TRANSPORTE (IDA E VOLTA/DIA)LEIS FED.7418/7678-87	SBC	UN	1,00000000	7,60	7,60
<b>TOTAL MATERIAL:</b>						<b>17,20</b>

SERVICO		FONTE	UNID	COEFICIENTE	PREÇO UNITÁRIO	TOTAL
INS-625916	Almoço para pessoal de obra entregue na obra	PRÓPRIA	Un	1,00000000	10,50	10,50
<b>TOTAL SERVICOS:</b>						<b>10,50</b>

<b>VALOR SEM ENCARGOS:</b>	<b>27,70</b>
<b>VALOR ENCARGOS:</b>	<b>0,00</b>
<b>VALOR BDI (28.35%):</b>	<b>7,85</b>
<b>QUANTIDADE:</b>	<b>1,00</b>
<b>TOTAL GERAL:</b>	<b>35,55</b>

### COMP-338425 - Complementares (Cursos, Exames e Seguros) (H)

GERAL		FONTE	UNID	COEFICIENTE	PREÇO UNITÁRIO	TOTAL
INS-613472	Cursos de Capacitação	PRÓPRIA	H	1,00000000	0,27	0,27
INS-123208	Exames	PRÓPRIA	H	1,00000000	0,45	0,45
INS-105322	Seguro dos funcionários.	PRÓPRIA	h	1,00000000	0,02	0,02
<b>TOTAL GERAL:</b>						<b>0,74</b>

<b>VALOR SEM ENCARGOS:</b>	<b>0,74</b>
<b>VALOR ENCARGOS (86.60%):</b>	<b>0,00</b>
<b>VALOR BDI (28.35%):</b>	<b>0,21</b>
<b>QUANTIDADE:</b>	<b>1,00</b>
<b>TOTAL GERAL:</b>	<b>0,95</b>

### COMP-505167 - Mobilização e desmobilização de equipamentos via fluvial - Manaus / Barcelos, Borba, Tefé, São Sebastião do Uatumã, Boa vista do Ramos, Maués, Urucará, Itapiranga, Silves, Itacoatiara, Nova Olinda, Urucurituba, Coari, Codajás, Anori, Anamá e Careiro da Várzea (ida e volta), balsa fretada c/ empurrador de 315HP p/ 500 ton (T/KM)

TRANSPORTE		FONTE	UNID	COEFICIENTE	PREÇO UNITÁRIO	TOTAL
INS-259193	Mobilização e desmobilização de equipamentos via fluvial - Manaus / Barcelos 908km (ida e volta), balsa fretada c/ empurrador de 315HP p/ 500 ton	PRÓPRIA	H	1,00000000	199,26	199,26
<b>TOTAL TRANSPORTE:</b>						<b>199,26</b>

<b>VALOR SEM ENCARGOS:</b>	<b>199,26</b>
<b>VALOR ENCARGOS:</b>	<b>0,00</b>
<b>VALOR BDI (28.35%):</b>	<b>56,49</b>
<b>QUANTIDADE:</b>	<b>1,00</b>
<b>TOTAL GERAL:</b>	<b>255,75</b>

### COMP-626526 - CONCRETAGEM DE SAPATAS, FCK 25 MPA, COM USO DE BOMBA LANÇAMENTO, ADENSAMENTO E ACABAMENTO. AF\_11/2016 (M³)

MATERIAL		FONTE	UNID	COEFICIENTE	PREÇO UNITÁRIO	TOTAL
----------	--	-------	------	-------------	----------------	-------

## RELATÓRIO ANALÍTICO - COMPOSIÇÕES PRÓPRIAS

 Divisão de Engenharia, Arquitetura e Cálculo	<b>OBRA:</b>	Construção da Promotória da Comarca de Maués	<b>DATA:</b> 16/03/2021	<b>L.S. Hora:</b> 86,60%	
	<b>DESCRIÇÃO:</b>	Construção da Promotória de Maués - Modelo 2 Promotória 2021	<b>BDI:</b> 28,35%	<b>L.S. Mês:</b> 49,17%	
	<b>ENDEREÇO:</b>	Rua Guaranópolis S/N.	<b>FORTE</b>	<b>VERSÃO</b>	<b>REF.</b>
	<b>CLIENTE:</b>	Procuradoria Geral de Justiça do Estado do Amazonas	ORSE	2021/05	08/2021
	<b>OBSERVAÇÃO:</b>	Ajustado a Convenção coletiva 2021/2022 - AM000307/2021	SBC	2021/06 - Manaus	06/2021
	<b>UNIDADES:</b>	147,59M <sup>2</sup>	SEDOP	2021/03 COM DESONERAÇÃO	03/2021
	<b>VALOR POR UNIDADE:</b>	R\$ 6.587,36	SICRO	2021/01 COM DESONERAÇÃO	05/2021
		SINAPI	2021/07 COM DESONERAÇÃO	08/2021	
			COMPOSIÇÕES PRÓPRIAS		

00001527	CONCRETO USINADO BOMBEAVEL, CLASSE DE RESISTENCIA C25, COM BRITA 0 E 1, SLUMP = 100 +/- 20 MM, INCLUI SERVICO DE BOMBEAMENTO (NBR 8953)	SINAPI	M3	1,15000000	556,93	640,47
<b>TOTAL MATERIAL:</b>						<b>640,47</b>

SERVICO	FORTE	UNID	COEFICIENTE	PREÇO UNITÁRIO	TOTAL	
88309	PEDREIRO COM ENCARGOS COMPLEMENTARES	SINAPI	H	0,49300000	7,37	3,63
88316	SERVENTE COM ENCARGOS COMPLEMENTARES	SINAPI	H	0,74000000	5,44	4,03
90587	VIBRADOR DE IMERSÃO, DIÂMETRO DE PONTEIRA 45MM, MOTOR ELÉTRICO TRIFÁSICO POTÊNCIA DE 2 CV - CHI DIURNO. AF_06/2015	SINAPI	CHI	0,12600000	0,42	0,05
90586	VIBRADOR DE IMERSÃO, DIÂMETRO DE PONTEIRA 45MM, MOTOR ELÉTRICO TRIFÁSICO POTÊNCIA DE 2 CV - CHP DIURNO. AF_06/2015	SINAPI	CHP	0,12000000	1,84	0,22
<b>TOTAL SERVICOS:</b>					<b>7,93</b>	

<b>VALOR SEM ENCARGOS:</b>	<b>648,40</b>
<b>VALOR ENCARGOS (86.60%):</b>	<b>6,63</b>
<b>VALOR BDI (28.35%):</b>	<b>185,70</b>
<b>QUANTIDADE:</b>	<b>1,00</b>
<b>TOTAL GERAL:</b>	<b>840,73</b>

### COMP-835743 - Estrutura metálica de suporte para ACM (m<sup>2</sup>)

MAO DE OBRA	FORTE	UNID	COEFICIENTE	PREÇO UNITÁRIO	TOTAL	
00025957	MONTADOR DE ESTRUTURAS METALICAS	SINAPI	H	0,13500000	8,99	1,21
00006111	SERVENTE DE OBRAS	SINAPI	H	0,13500000	5,44	0,73
<b>TOTAL MAO DE OBRA:</b>					<b>1,94</b>	

MATERIAL	FORTE	UNID	COEFICIENTE	PREÇO UNITÁRIO	TOTAL	
I004183	ESTRUTURA METALICA EM TRELICA (4,38kg/m2)	SBC	M2	1,00000000	54,31	54,31
I000334	SOLDA-ELETRODO OK 2245 AWS 7018 3,25mm 1/8"(lata 20kg)	SBC	KG	0,15000000	42,18	6,33
<b>TOTAL MATERIAL:</b>					<b>60,64</b>	

<b>VALOR SEM ENCARGOS:</b>	<b>62,58</b>
<b>VALOR ENCARGOS (86.60%):</b>	<b>1,70</b>
<b>VALOR BDI (28.35%):</b>	<b>18,22</b>
<b>QUANTIDADE:</b>	<b>1,00</b>
<b>TOTAL GERAL:</b>	<b>82,50</b>

### COMP-822030 - PORTA COMPLETA MADEIRA 1 FL.0,90x2,10m-CORRER-LISA (un)

MATERIAL	FORTE	UNID	COEFICIENTE	PREÇO UNITÁRIO	TOTAL	
I008646	FECHADURA EXTERNA BICO DE PAPAGAIO PARA PORTAS DE CORRER, AROUCA FECHADURAS, 6917-Z-FC, CROMADO	SBC	UN	1,00000000	119,90	119,90
<b>TOTAL MATERIAL:</b>					<b>119,90</b>	

SERVICO	FORTE	UNID	COEFICIENTE	PREÇO UNITÁRIO	TOTAL	
110181	PORTA COMPLETA MADEIRA 1 FL.0,90x2,10m-CORRER-LISA	SBC	UN	1,00000000	1.178,33	1.178,33
<b>TOTAL SERVICOS:</b>					<b>1.178,33</b>	

<b>VALOR SEM ENCARGOS:</b>	<b>1.298,23</b>
----------------------------	-----------------

## RELATÓRIO ANALÍTICO - COMPOSIÇÕES PRÓPRIAS

 <small>Divisão de Engenharia, Arquitetura e Cálculo</small>	<b>OBRA:</b>	Construção da Promotória da Comarca de Maués	<b>DATA :</b> 16/03/2021	<b>L.S. Hora:</b> 86,60%	
	<b>DESCRIÇÃO:</b>	Construção da Promotória de Maués - Modelo 2 Promotória 2021	<b>BDI :</b> 28,35%	<b>L.S. Mês:</b> 49,17%	
	<b>ENDEREÇO:</b>	Rua Guaranópolis S/N.	<b>FORTE</b>	<b>VERSÃO</b>	<b>REF.</b>
	<b>CLIENTE:</b>	Procuradoria Geral de Justiça do Estado do Amazonas	ORSE	2021/05	08/2021
	<b>OBSERVAÇÃO:</b>	Ajustado a Convenção coletiva 2021/2022 - AM000307/2021	SBC	2021/06 - Manaus	06/2021
	<b>UNIDADES:</b>	147.59M <sup>2</sup>	SEDOP	2021/03 COM DESONERAÇÃO	03/2021
	<b>VALOR POR UNIDADE:</b>	R\$ 6.587,36	SICRO	2021/01 COM DESONERAÇÃO	05/2021
		SINAPI	2021/07 COM DESONERAÇÃO	08/2021	
		COMPOSIÇÕES PRÓPRIAS			

<b>VALOR ENCARGOS (86.60%):</b>	<b>212,63</b>
<b>VALOR BDI (28.35%):</b>	<b>428,33</b>
<b>QUANTIDADE:</b>	<b>1,00</b>
<b>TOTAL GERAL:</b>	<b>1.939,19</b>

### COMP-943753 - CABINE ECLUSA DE VIDRO TEMPERADO 10mm, INCLUINDO PORTA (un)

GERAL		FORTE	UNID	COEFICIENTE	PREÇO UNITÁRIO	TOTAL
INS-398830	CAIXA PORTA OBJETO PARA BANCO DE ACRÍLICO FUMMÊ 0,40 X 0,30 CM	PRÓPRIA	UN	1,00000000	700,00	700,00
<b>TOTAL GERAL:</b>						<b>700,00</b>

MAO DE OBRA		FORTE	UNID	COEFICIENTE	PREÇO UNITÁRIO	TOTAL
00006111	SERVENTE DE OBRAS	SINAPI	H	3,20000000	5,44	17,41
00010489	VIDRACEIRO	SINAPI	H	5,20000000	7,37	38,32
<b>TOTAL MAO DE OBRA:</b>						<b>55,73</b>

MATERIAL		FORTE	UNID	COEFICIENTE	PREÇO UNITÁRIO	TOTAL
00003104	CONJ. DE FERRAGENS PARA PORTA DE VIDRO TEMPERADO, EM ZAMAC CROMADO, CONTEMPLANDO: DOBRADICA INF.; DOBRADICA SUP.; PIVO PARA DOBRADICA INF.; PIVO PARA DOBRADICA SUP.; FECHADURA CENTRAL EM ZAMC CROMADO; CONTRA FECHADURA DE PRESSAO	SINAPI	CJ	1,00000000	97,15	97,15
00011499	MOLA HIDRAULICA DE PISO, PARA PORTAS DE ATE 1100 MM E PESO DE ATE 120 KG, COM CORPO EM ACO INOX	SINAPI	UN	1,00000000	523,55	523,55
00010507	VIDRO TEMPERADO INCOLOR E = 10 MM, SEM COLOCACAO	SINAPI	M2	3,57000000	513,12	1.831,84
00005031	VIDRO TEMPERADO INCOLOR PARA PORTA DE ABRIR, E = 10 MM (SEM FERRAGENS E SEM COLOCACAO)	SINAPI	M2	1,89000000	555,00	1.048,95
<b>TOTAL MATERIAL:</b>						<b>3.501,49</b>

<b>VALOR SEM ENCARGOS:</b>	<b>4.257,22</b>
<b>VALOR ENCARGOS (86.60%):</b>	<b>48,25</b>
<b>VALOR BDI (28.35%):</b>	<b>1.220,60</b>
<b>QUANTIDADE:</b>	<b>1,00</b>
<b>TOTAL GERAL:</b>	<b>5.526,07</b>

### CP-6048-74136/003 - PORTA DE AÇO CHAPA 24, DE ENROLAR, RAIADA TRANVISION, LARGA COM ACABAMENTO EM PINTURA ELETROSTÁTICA AUTOMÁTICA (M2)

MAO DE OBRA		FORTE	UNID	COEFICIENTE	PREÇO UNITÁRIO	TOTAL
00002436	ELETRICISTA	SINAPI	H	0,35000000	8,41	2,94
00004750	PEDREIRO	SINAPI	H	0,35000000	7,37	2,58
00004783	PINTOR	SINAPI	H	0,45000000	7,37	3,32
00006110	SERRALHEIRO	SINAPI	H	1,80000000	11,68	21,02
00006111	SERVENTE DE OBRAS	SINAPI	H	2,70000000	5,44	14,69
<b>TOTAL MAO DE OBRA:</b>						<b>44,55</b>

MATERIAL		FORTE	UNID	COEFICIENTE	PREÇO UNITÁRIO	TOTAL
I028090	ACIONADOR DE FECHADURA ELETRICA 12V POR CONTROLE REMOTO AGL	SBC	UN	0,25000000	85,00	21,25
I03025	Bucha de plástico S12 com parafuso - cartela com 2 conjuntos	ORSE	cj	2,00000000	2,20	4,40
00021127	FITA ISOLANTE ADESIVA ANTICHAMA, USO ATE 750 V, EM ROLO DE 19 MM X 5 M	SINAPI	UN	0,17000000	3,13	0,53



## RELATÓRIO ANALÍTICO - COMPOSIÇÕES PRÓPRIAS

 <small>Divisão de Engenharia, Arquitetura e Cálculo</small>	<b>OBRA:</b>	Construção da Promotória da Comarca de Maués	<b>DATA :</b> 16/03/2021	<b>L.S. Hora:</b> 86,60%	
	<b>DESCRIÇÃO:</b>	Construção da Promotória de Maués - Modelo 2 Promotória 2021	<b>BDI :</b> 28,35%	<b>L.S. Mês:</b> 49,17%	
	<b>ENDEREÇO:</b>	Rua Guaranópolis S/N.	<b>FORTE</b>	<b>VERSÃO</b>	<b>REF.</b>
	<b>CLIENTE:</b>	Procuradoria Geral de Justiça do Estado do Amazonas	ORSE	2021/05	08/2021
	<b>OBSERVAÇÃO:</b>	Ajustado a Convenção coletiva 2021/2022 - AM000307/2021	SBC	2021/06 - Manaus	06/2021
	<b>UNIDADES:</b>	147.59M <sup>2</sup>	SEDOP	2021/03 COM DESONERAÇÃO	03/2021
	<b>VALOR POR UNIDADE:</b>	R\$ 6.587,36	SICRO	2021/01 COM DESONERAÇÃO	05/2021
		SINAPI	2021/07 COM DESONERAÇÃO	08/2021	
			COMPOSIÇÕES PRÓPRIAS		

SERVIÇO	FORTE	UNID	COEFICIENTE	PREÇO UNITÁRIO	TOTAL
103024	ORSE	un	1,00000000	286,60	286,60
00011149	SINAPI	GL	0,07200000	169,62	12,21
00005318	SINAPI	L	0,03000000	11,99	0,36
00000154	SINAPI	L	0,14800000	47,75	7,07
<b>TOTAL MATERIAL:</b>					<b>332,42</b>

SERVIÇO	FORTE	UNID	COEFICIENTE	PREÇO UNITÁRIO	TOTAL
88627	SINAPI	M3	0,00600000	617,78	3,71
<b>TOTAL SERVIÇO:</b>					<b>3,71</b>

SERVICOS TERCEIROS	FORTE	UNID	COEFICIENTE	PREÇO UNITÁRIO	TOTAL
00004910	SINAPI	M2	1,00000000	427,68	427,68
<b>TOTAL SERVICOS TERCEIROS:</b>					<b>427,68</b>

<b>VALOR SEM ENCARGOS:</b>	<b>808,36</b>
<b>VALOR ENCARGOS (86.60%):</b>	<b>38,81</b>
<b>VALOR BDI (28.35%):</b>	<b>240,17</b>
<b>QUANTIDADE:</b>	<b>1,00</b>
<b>TOTAL GERAL:</b>	<b>1.087,34</b>

### COMP-807451 - PAINEL DE VIDRO FIXO TEMPERADO 10MM, INCLUSIVE FERRAGEM, MONTAGEM E INSTALAÇÃO (M<sup>2</sup>)

MAO DE OBRA	FORTE	UNID	COEFICIENTE	PREÇO UNITÁRIO	TOTAL
00006111	SINAPI	H	1,00000000	5,44	5,44
00010489	SINAPI	H	1,00000000	7,37	7,37
<b>TOTAL MAO DE OBRA:</b>					<b>12,81</b>

MATERIAL	FORTE	UNID	COEFICIENTE	PREÇO UNITÁRIO	TOTAL
INS-941533	PRÓPRIA	M <sup>2</sup>	1,00000000	90,00	90,00
I017266	SBC	M2	1,00000000	371,00	371,00
<b>TOTAL MATERIAL:</b>					<b>461,00</b>

SERVIÇO	FORTE	UNID	COEFICIENTE	PREÇO UNITÁRIO	TOTAL
112700	SBC	M2	1,00000000	614,01	614,01
<b>TOTAL SERVIÇO:</b>					<b>614,01</b>

<b>VALOR SEM ENCARGOS:</b>	<b>1.087,82</b>
<b>VALOR ENCARGOS (86.60%):</b>	<b>31,86</b>
<b>VALOR BDI (28.35%):</b>	<b>317,43</b>
<b>QUANTIDADE:</b>	<b>1,00</b>
<b>TOTAL GERAL:</b>	<b>1.437,11</b>

### COMP-648626 - PELICULA ADESIVA APLICADA EM VIDROS-TIPO INSULFILM ANTI-VANDALISMO (m<sup>2</sup>)

MAO DE OBRA	FORTE	UNID	COEFICIENTE	PREÇO UNITÁRIO	TOTAL
00010489	SINAPI	H	1,00000000	7,37	7,37

## RELATÓRIO ANALÍTICO - COMPOSIÇÕES PRÓPRIAS

 Divisão de Engenharia, Arquitetura e Cálculo	<b>OBRA:</b>	Construção da Promotória da Comarca de Maués	<b>DATA :</b> 16/03/2021	<b>L.S. Hora:</b> 86,60%	
	<b>DESCRIÇÃO:</b>	Construção da Promotória de Maués - Modelo 2 Promotória 2021	<b>BDI :</b> 28,35%	<b>L.S. Mês:</b> 49,17%	
	<b>ENDEREÇO:</b>	Rua Guaranópolis S/N.	<b>FONTE</b>	<b>VERSÃO</b>	<b>REF.</b>
	<b>CLIENTE:</b>	Procuradoria Geral de Justiça do Estado do Amazonas	ORSE	2021/05	08/2021
	<b>OBSERVAÇÃO:</b>	Ajustado a Convenção coletiva 2021/2022 - AM000307/2021	SBC	2021/06 - Manaus	06/2021
	<b>UNIDADES:</b>	147.59M <sup>2</sup>	SEDOP	2021/03 COM DESONERAÇÃO	03/2021
	<b>VALOR POR UNIDADE:</b>	R\$ 6.587,36	SICRO	2021/01 COM DESONERAÇÃO	05/2021
		SINAPI	2021/07 COM DESONERAÇÃO	08/2021	
			COMPOSIÇÕES PRÓPRIAS		

<b>TOTAL MAO DE OBRA:</b>	<b>7,37</b>
---------------------------	-------------

MATERIAL	FONTE	UNID	COEFICIENTE	PREÇO UNITÁRIO	TOTAL
INS-941533	INSULFILM ANTI-VANDALISMO PS 4000	M <sup>2</sup>	1,00000000	90,00	90,00
<b>TOTAL MATERIAL:</b>					<b>90,00</b>

<b>VALOR SEM ENCARGOS:</b>	<b>97,37</b>
<b>VALOR ENCARGOS (86.60%):</b>	<b>6,38</b>
<b>VALOR BDI (28.35%):</b>	<b>29,41</b>
<b>QUANTIDADE:</b>	<b>1,00</b>
<b>TOTAL GERAL:</b>	<b>133,16</b>

**COMP-066495 - Fornecimento e instalação de persianas de PVC texturizado, no modelo vertical, na cor Marfim, com lâminas de 9 cm de largura, acolhíveis e articuláveis para ambos os lados. Com movimento giratório em 180 graus, com trilho de alumínio anodizado, recolhimento das lâminas com corda nylon e corrente de polipropileno (para conexão inferior das lâminas) (m<sup>2</sup>)**

GERAL	FONTE	UNID	COEFICIENTE	PREÇO UNITÁRIO	TOTAL
INS-184946	persianas de PVC texturizado, no modelo vertical, na cor Marfim, com lâminas de 9 cm de largura, acolhíveis e articuláveis para ambos os lados. Com movimento giratório em 180 graus, com trilho de alumínio anodizado, recolhimento das lâminas com corda nylon e corrente de polipropileno (para conexão inferior das lâminas)	M <sup>2</sup>	1,00000000	114,00	114,00
<b>TOTAL GERAL:</b>					<b>114,00</b>

MAO DE OBRA	FONTE	UNID	COEFICIENTE	PREÇO UNITÁRIO	TOTAL
00025957	MONTADOR DE ESTRUTURAS METALICAS	H	0,10000000	8,99	0,90
<b>TOTAL MAO DE OBRA:</b>					<b>0,90</b>

<b>VALOR SEM ENCARGOS:</b>	<b>114,90</b>
<b>VALOR ENCARGOS (86.60%):</b>	<b>0,78</b>
<b>VALOR BDI (28.35%):</b>	<b>32,80</b>
<b>QUANTIDADE:</b>	<b>1,00</b>
<b>TOTAL GERAL:</b>	<b>148,48</b>

**COMP-597467 - CAIXA DE INSPEÇÃO EM CONCRETO PRÉ-MOLDADO DN 60CM COM TAMPA H= 60CM - FORNECIMENTO E INSTALAÇÃO (UN)**

GERAL	FONTE	UNID	COEFICIENTE	PREÇO UNITÁRIO	TOTAL
INS-617448	CAIXA INSPEÇÃO, CONCRETO PRÉ MOLDADO, CIRCULAR, COM TAMPA, D = 60* CM, H= 60* CM	un	1,00000000	199,50	199,50
<b>TOTAL GERAL:</b>					<b>199,50</b>

MAO DE OBRA	FONTE	UNID	COEFICIENTE	PREÇO UNITÁRIO	TOTAL
00002696	ENCANADOR OU BOMBEIRO HIDRAULICO	H	1,00000000	7,37	7,37
00004750	PEDREIRO	H	1,50000000	7,37	11,06
00006111	SERVENTE DE OBRAS	H	1,00000000	5,44	5,44
00006111	SERVENTE DE OBRAS	H	1,50000000	5,44	8,16
<b>TOTAL MAO DE OBRA:</b>					<b>32,03</b>

MATERIAL	FONTE	UNID	COEFICIENTE	PREÇO UNITÁRIO	TOTAL
00000370	AREIA MEDIA - POSTO JAZIDA/FORNECEDOR (RETIRADO NA JAZIDA, SEM TRANSPORTE)	M3	0,00200000	75,00	0,15
00001379	CIMENTO PORTLAND COMPOSTO CP II-32	KG	2,00000000	1,04	2,08

## RELATÓRIO ANALÍTICO - COMPOSIÇÕES PRÓPRIAS

 Divisão de Engenharia, Arquitetura e Cálculo	<b>OBRA:</b>	Construção da Promotória da Comarca de Maués	<b>DATA :</b> 16/03/2021	<b>L.S. Hora:</b> 86,60%	
	<b>DESCRIÇÃO:</b>	Construção da Promotória de Maués - Modelo 2 Promotória 2021	<b>BDI :</b> 28,35%	<b>L.S. Mês:</b> 49,17%	
	<b>ENDEREÇO:</b>	Rua Guaránópolis S/N.	<b>FONTE</b>	<b>VERSÃO</b>	<b>REF.</b>
	<b>CLIENTE:</b>	Procuradoria Geral de Justiça do Estado do Amazonas	ORSE	2021/05	08/2021
	<b>OBSERVAÇÃO:</b>	Ajustado a Convenção coletiva 2021/2022 - AM000307/2021	SBC	2021/06 - Manaus	06/2021
	<b>UNIDADES:</b>	147.59M <sup>2</sup>	SEDOP	2021/03 COM DESONERAÇÃO	03/2021
	<b>VALOR POR UNIDADE:</b>	R\$ 6.587,36	SICRO	2021/01 COM DESONERAÇÃO	05/2021
		SINAPI	2021/07 COM DESONERAÇÃO	08/2021	
		COMPOSIÇÕES PRÓPRIAS			

<b>TOTAL MATERIAL:</b>	<b>2,23</b>
<b>VALOR SEM ENCARGOS:</b>	<b>233,76</b>
<b>VALOR ENCARGOS (86.60%):</b>	<b>27,73</b>
<b>VALOR BDI (28.35%):</b>	<b>74,13</b>
<b>QUANTIDADE:</b>	<b>1,00</b>
<b>TOTAL GERAL:</b>	<b>335,62</b>

### CP-0240-95471 - VASO SANITARIO SIFONADO CONVENCIONAL PARA PCD SEM FURO FRONTAL COM LOUÇA BRANCA - FORNECIMENTO E INSTALAÇÃO. (UN)

MAO DE OBRA	FONTE	UNID	COEFICIENTE	PREÇO UNITÁRIO	TOTAL
00002696	ENCANADOR OU BOMBEIRO HIDRAULICO	SINAPI	H	0,78000000	5,75
00006111	SERVENTE DE OBRAS	SINAPI	H	0,44000000	2,39
<b>TOTAL MAO DE OBRA:</b>					<b>8,14</b>

MATERIAL	FONTE	UNID	COEFICIENTE	PREÇO UNITÁRIO	TOTAL
00000084	ADAPTADOR PVC, ROSCAVEL, PARA VALVULA PIA OU LAVATORIO, 40 MM	SINAPI	UN	2,00000000	0,84
00000377	ASSENTO SANITARIO DE PLASTICO, TIPO CONVENCIONAL	SINAPI	UN	1,00000000	27,45
00036520	BACIA SANITARIA (VASO) CONVENCIONAL PARA PCD, SEM FURO FRONTAL, DE LOUCA BRANCA (SEM ASSENTO)	SINAPI	UN	1,00000000	325,61
00011683	ENGATE / RABICHO FLEXIVEL INOX 1/2 " X 30 CM	SINAPI	UN	1,00000000	29,46
00004384	PARAFUSO NIQUELADO COM ACABAMENTO CROMADO PARA FIXAR PEÇA SANITARIA, INCLUI PORCA CEGA, ARRUELA E BUCHA DE NYLON TAMANHO S-10	SINAPI	UN	2,00000000	29,08
00037329	REJUNTE EPOXI, QUALQUER COR	SINAPI	KG	0,14690000	16,35
00006138	VEDACAO PVC, 100 MM, PARA SAIDA VASO SANITARIO	SINAPI	UN	1,00000000	2,00
<b>TOTAL MATERIAL:</b>					<b>430,79</b>

<b>VALOR SEM ENCARGOS:</b>	<b>438,93</b>
<b>VALOR ENCARGOS (86.60%):</b>	<b>7,06</b>
<b>VALOR BDI (28.35%):</b>	<b>126,44</b>
<b>QUANTIDADE:</b>	<b>1,00</b>
<b>TOTAL GERAL:</b>	<b>572,43</b>

### CP-4200-95469 - VASO SANITARIO SIFONADO CONVENCIONAL COM LOUÇA BRANCA - FORNECIMENTO E INSTALAÇÃO. AF\_10/2016 (UN)

MAO DE OBRA	FONTE	UNID	COEFICIENTE	PREÇO UNITÁRIO	TOTAL
00002696	ENCANADOR OU BOMBEIRO HIDRAULICO	SINAPI	H	0,44000000	3,24
00006111	SERVENTE DE OBRAS	SINAPI	H	0,78000000	4,24
<b>TOTAL MAO DE OBRA:</b>					<b>7,48</b>

MATERIAL	FONTE	UNID	COEFICIENTE	PREÇO UNITÁRIO	TOTAL
00000377	ASSENTO SANITARIO DE PLASTICO, TIPO CONVENCIONAL	SINAPI	UN	1,00000000	27,45
00004384	PARAFUSO NIQUELADO COM ACABAMENTO CROMADO PARA FIXAR PEÇA SANITARIA, INCLUI PORCA CEGA, ARRUELA E BUCHA DE NYLON TAMANHO S-10	SINAPI	UN	2,00000000	29,08
00037329	REJUNTE EPOXI, QUALQUER COR	SINAPI	KG	0,14690000	16,35
00006138	VEDACAO PVC, 100 MM, PARA SAIDA VASO SANITARIO	SINAPI	UN	1,00000000	2,00
<b>TOTAL MATERIAL:</b>					<b>74,88</b>

## RELATÓRIO ANALÍTICO - COMPOSIÇÕES PRÓPRIAS

 <small>Divisão de Engenharia, Arquitetura e Cabele</small>	<b>OBRA:</b>	Construção da Promotória da Comarca de Maués	<b>DATA :</b> 16/03/2021	<b>L.S. Hora:</b> 86,60%	
	<b>DESCRIÇÃO:</b>	Construção da Promotória de Maués - Modelo 2 Promotória 2021	<b>BDI :</b> 28,35%	<b>L.S. Mês:</b> 49,17%	
	<b>ENDEREÇO:</b>	Rua Guaranópolis S/N.	<b>FORTE</b>	<b>VERSÃO</b>	<b>REF.</b>
	<b>CLIENTE:</b>	Procuradoria Geral de Justiça do Estado do Amazonas	ORSE	2021/05	08/2021
	<b>OBSERVAÇÃO:</b>	Ajustado a Convenção coletiva 2021/2022 - AM000307/2021	SBC	2021/06 - Manaus	06/2021
	<b>UNIDADES:</b>	147.59M <sup>2</sup>	SEDOP	2021/03 COM DESONERAÇÃO	03/2021
	<b>VALOR POR UNIDADE:</b>	R\$ 6.587,36	SICRO	2021/01 COM DESONERAÇÃO	05/2021
		SINAPI	2021/07 COM DESONERAÇÃO	08/2021	
			COMPOSIÇÕES PRÓPRIAS		

SERVICO	FORTE	UNID	COEFICIENTE	PREÇO UNITÁRIO	TOTAL
86932 VASO SANITÁRIO SIFONADO COM CAIXA ACOPLADA LOUÇA BRANCA - PADRÃO MÉDIO, INCLUSO ENGATE FLEXÍVEL EM METAL CROMADO, 1/2 X 40CM - FORNECIMENTO E INSTALAÇÃO. AF_01/2020	SINAPI	UN	1,00000000	276,15	276,15
<b>TOTAL SERVICOS:</b>					<b>276,15</b>
<b>VALOR SEM ENCARGOS:</b>					<b>358,51</b>
<b>VALOR ENCARGOS (86.60%):</b>					<b>14,74</b>
<b>VALOR BDI (28.35%):</b>					<b>105,82</b>
<b>QUANTIDADE:</b>					<b>1,00</b>
<b>TOTAL GERAL:</b>					<b>479,07</b>

### COMP-049177 - BANCADA DE GRANITO COM CUBA DE SEMI ENCAIXE E ACESSÓRIOS (UN)

GERAL	FORTE	UNID	COEFICIENTE	PREÇO UNITÁRIO	TOTAL
COMP-787045 CUBA DE SEMI ENCAIXE QUADRADA 41X41 BRANCO INCEPA	PRÓPRIA	UN	1,00000000	480,00	480,00
<b>TOTAL GERAL:</b>					<b>480,00</b>

MAO DE OBRA	FORTE	UNID	COEFICIENTE	PREÇO UNITÁRIO	TOTAL
00002696 ENCANADOR OU BOMBEIRO HIDRAULICO	SINAPI	H	1,00000000	7,37	7,37
00004755 MARMORISTA / GRANITEIRO	SINAPI	H	6,00000000	8,99	53,94
00006111 SERVENTE DE OBRAS	SINAPI	H	1,00000000	5,44	5,44
<b>TOTAL MAO DE OBRA:</b>					<b>66,75</b>

MATERIAL	FORTE	UNID	COEFICIENTE	PREÇO UNITÁRIO	TOTAL
00007568 BUCHA DE NYLON SEM ABA S10, COM PARAFUSO DE 6,10 X 65 MM EM AÇO ZINCADO COM ROSCA SOBERBA, CABECA CHATA E FENDA PHILLIPS	SINAPI	UN	4,00000000	0,73	2,92
00011683 ENGATE / RABICHO FLEXIVEL INOX 1/2 " X 30 CM	SINAPI	UN	1,00000000	29,46	29,46
00003143 FITA VEDA ROSCA EM ROLOS DE 18 MM X 25 M (L X C)	SINAPI	UN	1,00000000	5,80	5,80
I010434 GRANITO PRETO SAO GABRIEL 3cm	SBC	M2	0,50000000	380,00	190,00
00004823 MASSA PLASTICA PARA MARMORE/GRANITO	SINAPI	KG	0,26140000	29,08	7,60
00037329 REJUNTE EPOXI, QUALQUER COR	SINAPI	KG	0,01755000	111,30	1,95
00006136 SIFAO EM METAL CROMADO PARA PIA OU LAVATORIO, 1 X 1.1/2 "	SINAPI	UN	1,00000000	128,50	128,50
00037591 SUPORTE MAO-FRANCESA EM AÇO, ABAS IGUAIS 40 CM, CAPACIDADE MINIMA 70 KG, BRANCO	SINAPI	UN	2,00000000	24,28	48,56
I065247 TORNEIRA ALAVANCA PARA P.C.D. AUTOMATICA BICA ALTA MOVEL NBR9050 CERTIVA	SBC	UN	1,00000000	144,90	144,90
00006157 VALVULA EM METAL CROMADO PARA PIA AMERICANA 3.1/2 X 1.1/2 "	SINAPI	UN	1,00000000	43,88	43,88
<b>TOTAL MATERIAL:</b>					<b>603,57</b>
<b>VALOR SEM ENCARGOS:</b>					<b>1.150,32</b>
<b>VALOR ENCARGOS (86.60%):</b>					<b>57,83</b>
<b>VALOR BDI (28.35%):</b>					<b>342,51</b>
<b>QUANTIDADE:</b>					<b>1,00</b>
<b>TOTAL GERAL:</b>					<b>1.550,66</b>

### COMP-620239 - LAVATÓRIO LOUÇA BRANCA SUSPENSO, \*45,5 X \*35CM OU EQUIVALENTE, PARA BANHEIRO PNE, INCLUSO SIFÃO TIPO GARRAFA EM PVC, VÁLVULA E ENGATE FLEXÍVEL 30CM EM PLÁSTICO E TORNEIRA CROMADA DE MESA, PADRÃO POPULAR -

## RELATÓRIO ANALÍTICO - COMPOSIÇÕES PRÓPRIAS

 Divisão de Engenharia, Arquitetura e Cálculo	<b>OBRA:</b>	Construção da Promotória da Comarca de Maués	<b>DATA:</b> 16/03/2021	<b>L.S. Hora:</b> 86,60%	
	<b>DESCRIÇÃO:</b>	Construção da Promotória de Maués - Modelo 2 Promotória 2021	<b>BDI:</b> 28,35%	<b>L.S. Mês:</b> 49,17%	
	<b>ENDEREÇO:</b>	Rua Guaranópolis S/N.	<b>FORNTE</b>	<b>VERSÃO</b>	<b>REF.</b>
	<b>CLIENTE:</b>	Procuradoria Geral de Justiça do Estado do Amazonas	ORSE	2021/05	08/2021
	<b>OBSERVAÇÃO:</b>	Ajustado a Convenção coletiva 2021/2022 - AM000307/2021	SBC	2021/06 - Manaus	06/2021
	<b>UNIDADES:</b>	147,59M <sup>2</sup>	SEDOP	2021/03 COM DESONERAÇÃO	03/2021
	<b>VALOR POR UNIDADE:</b>	R\$ 6.587,36	SICRO	2021/01 COM DESONERAÇÃO	05/2021
		SINAPI	2021/07 COM DESONERAÇÃO	08/2021	
			COMPOSIÇÕES PRÓPRIAS		

### FORNECIMENTO E INSTALAÇÃO (un)

MAO DE OBRA		FORNTE	UNID	COEFICIENTE	PREÇO UNITÁRIO	TOTAL
00002696	ENCANADOR OU BOMBEIRO HIDRAULICO	SINAPI	H	1,00000000	7,37	7,37
<b>TOTAL MAO DE OBRA:</b>						<b>7,37</b>

MATERIAL		FORNTE	UNID	COEFICIENTE	PREÇO UNITÁRIO	TOTAL
00011683	ENGATE / RABICHO FLEXIVEL INOX 1/2 " X 30 CM	SINAPI	UN	1,00000000	29,46	29,46
00006136	SIFAO EM METAL CROMADO PARA PIA OU LAVATORIO, 1 X 1.1/2 "	SINAPI	UN	1,00000000	128,50	128,50
I065247	TORNEIRA ALAVANCA PARA P.C.D. AUTOMATICA BICA ALTA MOVEL NBR9050 CERTIVA	SBC	UN	1,00000000	144,90	144,90
00038643	VALVULA EM METAL CROMADO PARA LAVATORIO, 1 " SEM LADRAO	SINAPI	UN	1,00000000	32,12	32,12
<b>TOTAL MATERIAL:</b>						<b>334,98</b>

SERVICO		FORNTE	UNID	COEFICIENTE	PREÇO UNITÁRIO	TOTAL
COMP-188861	LAVATÓRIO LOUÇA BRANCA SUSPENSO, *45 X *35CM OU EQUIVALENTE, PARA PNE, FORNECIMENTO E INSTALAÇÃO.	PRÓPRIA	un	1,00000000	233,32	233,32
<b>TOTAL SERVICOS:</b>						<b>233,32</b>

<b>VALOR SEM ENCARGOS:</b>	<b>575,67</b>
<b>VALOR ENCARGOS (86.60%):</b>	<b>11,68</b>
<b>VALOR BDI (28.35%):</b>	<b>166,51</b>
<b>QUANTIDADE:</b>	<b>1,00</b>
<b>TOTAL GERAL:</b>	<b>753,86</b>

### CP-0859-86889 - BANCADA DE GRANITO SÃO GABRIEL POLIDO PARA PIA DE COZINHA 1,50 X 0,60 M COM PIA e ACESSÓRIOS - FORNECIMENTO E INSTALAÇÃO. (UN)

MAO DE OBRA		FORNTE	UNID	COEFICIENTE	PREÇO UNITÁRIO	TOTAL
00002696	ENCANADOR OU BOMBEIRO HIDRAULICO	SINAPI	H	0,44000000	7,37	3,24
00004755	MARMORISTA / GRANITEIRO	SINAPI	H	1,97000000	8,99	17,71
00006111	SERVENTE DE OBRAS	SINAPI	H	1,27000000	5,44	6,91
<b>TOTAL MAO DE OBRA:</b>						<b>27,86</b>

MATERIAL		FORNTE	UNID	COEFICIENTE	PREÇO UNITÁRIO	TOTAL
00007568	BUCHA DE NYLON SEM ABA S10, COM PARAFUSO DE 6,10 X 65 MM EM ACO ZINCADO COM ROSCA SOBERBA, CABECA CHATA E FENDA PHILLIPS	SINAPI	UN	6,00000000	0,73	4,38
00001743	CUBA ACO INOX (AISI 304) DE EMBUTIR COM VALVULA 3 1/2 ", DE *46 X 30 X 12* CM	SINAPI	UN	1,00000000	135,67	135,67
00003146	FITA VEDA ROSCA EM ROLOS DE 18 MM X 10 M (L X C)	SINAPI	UN	0,04000000	2,55	0,10
I010434	GRANITO PRETO SAO GABRIEL 3cm	SBC	M2	1,50000000	380,00	570,00
00004823	MASSA PLASTICA PARA MARMORE/GRANITO	SINAPI	KG	0,82020000	29,08	23,85
00037329	REJUNTE EPOXI, QUALQUER COR	SINAPI	KG	0,03510000	111,30	3,91
00006136	SIFAO EM METAL CROMADO PARA PIA OU LAVATORIO, 1 X 1.1/2 "	SINAPI	UN	1,00000000	128,50	128,50
00037591	SUPORTE MAO-FRANCESA EM ACO, ABAS IGUAIS 40 CM, CAPACIDADE MINIMA 70 KG, BRANCO	SINAPI	UN	2,00000000	24,28	48,56
I008986	TORNEIRA DE PAREDE 1178.C LNK DECA	SBC	UN	1,00000000	344,98	344,98
00006157	VALVULA EM METAL CROMADO PARA PIA AMERICANA 3.1/2 X 1.1/2 "	SINAPI	UN	1,00000000	43,88	43,88
<b>TOTAL MATERIAL:</b>						<b>1.303,83</b>

## RELATÓRIO ANALÍTICO - COMPOSIÇÕES PRÓPRIAS

 Divisão de Engenharia, Arquitetura e Cálculo	<b>OBRA:</b>	Construção da Promotória da Comarca de Maués	<b>DATA :</b> 16/03/2021	<b>L.S. Hora:</b> 86,60%	
	<b>DESCRIÇÃO:</b>	Construção da Promotória de Maués - Modelo 2 Promotória 2021	<b>BDI :</b> 28,35%	<b>L.S. Mês:</b> 49,17%	
	<b>ENDEREÇO:</b>	Rua Guaranópolis S/N.	<b>FONTE</b>	<b>VERSÃO</b>	<b>REF.</b>
	<b>CLIENTE:</b>	Procuradoria Geral de Justiça do Estado do Amazonas	ORSE	2021/05	08/2021
	<b>OBSERVAÇÃO:</b>	Ajustado a Convenção coletiva 2021/2022 - AM000307/2021	SBC	2021/06 - Manaus	06/2021
	<b>UNIDADES:</b>	147.59M <sup>2</sup>	SEDOP	2021/03 COM DESONERAÇÃO	03/2021
	<b>VALOR POR UNIDADE:</b>	R\$ 6.587,36	SICRO	2021/01 COM DESONERAÇÃO	05/2021
		SINAPI	2021/07 COM DESONERAÇÃO	08/2021	
		COMPOSIÇÕES PRÓPRIAS			

<b>VALOR SEM ENCARGOS:</b>	<b>1.331,69</b>
<b>VALOR ENCARGOS (86.60%):</b>	<b>24,14</b>
<b>VALOR BDI (28.35%):</b>	<b>384,38</b>
<b>QUANTIDADE:</b>	<b>1,00</b>
<b>TOTAL GERAL:</b>	<b>1.740,21</b>

### COMP-678754 - Kit de acessórios para banheiros (Un)

EQUIPAMENTO		FONTE	UNID	COEFICIENTE	PREÇO UNITÁRIO	TOTAL
INS-683569	Lixeira Inox com pedal e balde interno	PRÓPRIA	Un	1,00000000	175,00	175,00
<b>TOTAL EQUIPAMENTO:</b>						<b>175,00</b>

MAO DE OBRA		FONTE	UNID	COEFICIENTE	PREÇO UNITÁRIO	TOTAL
00025957	MONTADOR DE ESTRUTURAS METALICAS	SINAPI	H	0,25000000	8,99	2,25
00006111	SERVENTE DE OBRAS	SINAPI	H	0,25000000	5,44	1,36
<b>TOTAL MAO DE OBRA:</b>						<b>3,61</b>

MATERIAL		FONTE	UNID	COEFICIENTE	PREÇO UNITÁRIO	TOTAL
I000980	DISPENSER EM ABS PARA PAPEL HIGIENICO CLASSIC (ROLAO)	SBC	UN	1,00000000	26,90	26,90
I072810	DISPENSER EM ABS PARA PAPEL TOALHA INTERFOLHAS	SBC	UN	1,00000000	22,00	22,00
I072811	DISPENSER EM POLIPROPILENO PARA SABAO LIQUIDO	SBC	UN	1,00000000	33,80	33,80
<b>TOTAL MATERIAL:</b>						<b>82,70</b>

<b>VALOR SEM ENCARGOS:</b>	<b>261,31</b>
<b>VALOR ENCARGOS (86.60%):</b>	<b>3,13</b>
<b>VALOR BDI (28.35%):</b>	<b>74,97</b>
<b>QUANTIDADE:</b>	<b>1,00</b>
<b>TOTAL GERAL:</b>	<b>339,41</b>

### COMP-218015 - Conjunto Acessórios para Banheiro PNE (CONJ)

MATERIAL		FONTE	UNID	COEFICIENTE	PREÇO UNITÁRIO	TOTAL
I025843	ACESSIBILIDADE - ALARME AUDIOVISUAL WIFI PARA BANHEIRO PCD MODELO MILASSENTOS-01-1 SEM FIO COM 1 BOTOEIRA	SBC	UN	1,00000000	339,00	339,00
00036205	BARRA DE APOIO RETA, EM ACO INOX POLIDO, COMPRIMENTO 70CM, DIAMETRO MINIMO 3 CM	SINAPI	UN	1,00000000	130,36	130,36
00036081	BARRA DE APOIO RETA, EM ACO INOX POLIDO, COMPRIMENTO 80CM, DIAMETRO MINIMO 3 CM	SINAPI	UN	2,00000000	139,00	278,00
<b>TOTAL MATERIAL:</b>						<b>747,36</b>

<b>VALOR SEM ENCARGOS:</b>	<b>747,36</b>
<b>VALOR ENCARGOS:</b>	<b>0,00</b>
<b>VALOR BDI (28.35%):</b>	<b>211,88</b>
<b>QUANTIDADE:</b>	<b>1,00</b>
<b>TOTAL GERAL:</b>	<b>959,24</b>

### CP-9396-83463 - QUADRO DE DISTRIBUIÇÃO DE ENERGIA EM CHAPA DE AÇO GALVANIZADO, COM BARRAMENTO TRIFÁSICO, NEUTRO E TERRA - FORNECIMENTO E INSTALAÇÃO (UN)

MATERIAL	FONTE	UNID	COEFICIENTE	PREÇO UNITÁRIO	TOTAL
----------	-------	------	-------------	----------------	-------

## RELATÓRIO ANALÍTICO - COMPOSIÇÕES PRÓPRIAS

 Divisão de Engenharia, Arquitetura e Cálculo	<b>OBRA:</b>	Construção da Promotora da Comarca de Maués	<b>DATA:</b> 16/03/2021	<b>L.S. Hora:</b> 86,60%	
	<b>DESCRIÇÃO:</b>	Construção da Promotora de Maués - Modelo 2 Promotora 2021	<b>BDI:</b> 28,35%	<b>L.S. Mês:</b> 49,17%	
	<b>ENDEREÇO:</b>	Rua Guaranópolis S/N.	<b>FONTE</b>	<b>VERSÃO</b>	<b>REF.</b>
	<b>CLIENTE:</b>	Procuradoria Geral de Justiça do Estado do Amazonas	ORSE	2021/05	08/2021
	<b>OBSERVAÇÃO:</b>	Ajustado a Convenção coletiva 2021/2022 - AM000307/2021	SBC	2021/06 - Manaus	06/2021
	<b>UNIDADES:</b>	147.59M <sup>2</sup>	SEDOP	2021/03 COM DESONERAÇÃO	03/2021
	<b>VALOR POR UNIDADE:</b>	R\$ 6.587,36	SICRO	2021/01 COM DESONERAÇÃO	05/2021
		SINAPI	2021/07 COM DESONERAÇÃO	08/2021	
		COMPOSIÇÕES PRÓPRIAS			

00034616	DISJUNTOR TIPO DIN/IEC, BIPOLAR DE 6 ATE 32A	SINAPI	UN	10,00000000	50,90	509,00
00034653	DISJUNTOR TIPO DIN/IEC, MONOPOLAR DE 6 ATE 32A	SINAPI	UN	19,00000000	8,88	168,72
00034709	DISJUNTOR TIPO DIN/IEC, TRIPOLAR DE 10 ATE 50A	SINAPI	UN	6,00000000	62,36	374,16
00039763	QUADRO DE DISTRIBUICAO COM BARRAMENTO TRIFASICO, DE EMBUTIR, EM CHAPA DE ACO GALVANIZADO, PARA 48 DISJUNTORES DIN, 100 A	SINAPI	UN	1,00000000	939,56	939,56
00001571	TERMINAL A COMPRESSAO EM COBRE ESTANHADO PARA CABO 4 MM2, 1 FURO E 1 COMPRESSAO, PARA PARAFUSO DE FIXACAO M5	SINAPI	UN	48,00000000	0,80	38,40
<b>TOTAL MATERIAL:</b>						<b>2.029,84</b>

SERVICO	FONTE	UNID	COEFICIENTE	PREÇO UNITÁRIO	TOTAL
88247	AUXILIAR DE ELETRICISTA COM ENCARGOS COMPLEMENTARES	SINAPI	H	2,00000000	10,88
064818	DISPOSITIVO DIFERENCIAL DR ALTA SENSIB.(30mA)TETRAPOLAR 125A	SBC	UN	1,043,93	1.043,93
88264	ELETRICISTA COM ENCARGOS COMPLEMENTARES	SINAPI	H	2,00000000	16,82
<b>TOTAL SERVICOS:</b>					<b>1.071,63</b>

<b>VALOR SEM ENCARGOS:</b>	<b>3.101,47</b>
<b>VALOR ENCARGOS (86.60%):</b>	<b>29,98</b>
<b>VALOR BDI (28.35%):</b>	<b>887,77</b>
<b>QUANTIDADE:</b>	<b>1,00</b>
<b>TOTAL GERAL:</b>	<b>4.019,22</b>

### CP-9493-S11301 - Luminária em LED slim p/ iluminação púb,03 petalas,50W,lentes policarbonato,corpo alumínio,pint.anti-incrustantes, grau de prot. IP67, IK09,temp-cor 5000°K, IRC =>70%,v.útil 50.000 h,linha Street-Light (PICO-LE- LMSL-80), com poste de aço e base de concreto. (un)

MAO DE OBRA	FONTE	UNID	COEFICIENTE	PREÇO UNITÁRIO	TOTAL
00002436	ELETRICISTA	SINAPI	H	0,75000000	6,31
00006111	SERVENTE DE OBRAS	SINAPI	H	0,75000000	4,08
<b>TOTAL MAO DE OBRA:</b>					<b>10,39</b>

MATERIAL	FONTE	UNID	COEFICIENTE	PREÇO UNITÁRIO	TOTAL
I02512S	Braco p/ luminaria publica 1 x 1,50m romagnole ou equiv	ORSE	un	3,00000000	95,73
INS-288045	Refletor Luminária 50w Poste Pública Led PétaIa Iluminação	PRÓPRIA	un	3,00000000	537,00
I02315	Tube de aço galvanizado leve c/ costura c/ rosca BSP Ø = 26,9mm ( 3/4"), e = 2,25mm, l = 6000mm NBR 5580	ORSE	m	6,00000000	171,78
<b>TOTAL MATERIAL:</b>					<b>804,51</b>

SERVICO	FONTE	UNID	COEFICIENTE	PREÇO UNITÁRIO	TOTAL
S00095	Concreto simples fabricado na obra, fck=13,5 mpa, lançado e adensado	ORSE	m3	0,28000000	107,93
S02497	Escavação manual de vala ou cava em material de 1ª categoria, profundidade até 1,50m	ORSE	m3	0,28000000	4,57
S05928S	Guindauto hidráulico, capacidade máxima de carga 6200 kg, momento máximo de carga 11,7 tm, alcance máximo horizontal 9,70 m, inclusive caminhão toco pbt 16.000 kg, potência de 189 cv - chp diurno. af_06/2014	ORSE	chp	1,00000000	171,23
S02306	Pintura de acabamento com aplicação de 02 demãos de esmalte sintético sobre superfícies metálicas - R1	ORSE	m2	1,14000000	10,21
S04078	Pintura de proteção sobre superfícies metálicas com aplicação de 01 demão de tinta Super Galvite (Sherwin Williams ou similar) - R2	ORSE	m2	1,14000000	5,24
<b>TOTAL SERVICOS:</b>					<b>299,18</b>

<b>VALOR SEM ENCARGOS:</b>	<b>1.114,08</b>
----------------------------	-----------------

## RELATÓRIO ANALÍTICO - COMPOSIÇÕES PRÓPRIAS

 <small>Divisão de Engenharia, Arquitetura e Cálculo</small>	<b>OBRA:</b>	Construção da Promotória da Comarca de Maués	<b>DATA :</b> 16/03/2021	<b>L.S. Hora:</b> 86,60%	
	<b>DESCRIÇÃO:</b>	Construção da Promotória de Maués - Modelo 2 Promotória 2021	<b>BDI :</b> 28,35%	<b>L.S. Mês:</b> 49,17%	
	<b>ENDEREÇO:</b>	Rua Guaranópolis S/N.	<b>FONTE</b>	<b>VERSÃO</b>	<b>REF.</b>
	<b>CLIENTE:</b>	Procuradoria Geral de Justiça do Estado do Amazonas	ORSE	2021/05	08/2021
	<b>OBSERVAÇÃO:</b>	Ajustado a Convenção coletiva 2021/2022 - AM000307/2021	SBC	2021/06 - Manaus	06/2021
	<b>UNIDADES:</b>	147.59M <sup>2</sup>	SEDOP	2021/03 COM DESONERAÇÃO	03/2021
	<b>VALOR POR UNIDADE:</b>	R\$ 6.587,36	SICRO	2021/01 COM DESONERAÇÃO	05/2021
		SINAPI	2021/07 COM DESONERAÇÃO	08/2021	
			COMPOSIÇÕES PRÓPRIAS		

<b>VALOR ENCARGOS (86.60%):</b>	<b>38,39</b>
<b>VALOR BDI (28.35%):</b>	<b>326,73</b>
<b>QUANTIDADE:</b>	<b>1,00</b>
<b>TOTAL GERAL:</b>	<b>1.479,20</b>

### COMP-405043 - Refletor para lâmpada de 150w (Un)

MAO DE OBRA		FONTE	UNID	COEFICIENTE	PREÇO UNITÁRIO	TOTAL
00002436	ELETRICISTA	SINAPI	H	0,30000000	8,41	2,52
00006111	SERVENTE DE OBRAS	SINAPI	H	0,30000000	5,44	1,63
<b>TOTAL MAO DE OBRA:</b>						<b>4,15</b>

MATERIAL		FONTE	UNID	COEFICIENTE	PREÇO UNITÁRIO	TOTAL
101691	Parafuso metal 2 1/2" x 12 p/ bucha s-10	ORSE	un	4,00000000	0,65	2,60
113291	Refletor simples LED 150W de potência, branco Frio, 6500k, Bivolt, marca Nitrolux ou similar	ORSE	un	1,00000000	261,00	261,00
<b>TOTAL MATERIAL:</b>						<b>263,60</b>

<b>VALOR SEM ENCARGOS:</b>	<b>267,75</b>
<b>VALOR ENCARGOS (86.60%):</b>	<b>3,61</b>
<b>VALOR BDI (28.35%):</b>	<b>76,93</b>
<b>QUANTIDADE:</b>	<b>1,00</b>
<b>TOTAL GERAL:</b>	<b>348,29</b>

### COMP-194107 - Luminária a LED tipo plafon 60x60cm 48w. Completa, com driver multitemperatura (100-250V) integrados à luminária. 30.000h de uso. (Un)

GERAL		FONTE	UNID	COEFICIENTE	PREÇO UNITÁRIO	TOTAL
INS-407395	Luminária Plafon 60x60cm 48W LED Embutir Branco Frio (6.000k) Borda Branca	PRÓPRIA	Un	1,00000000	199,00	199,00
<b>TOTAL GERAL:</b>						<b>199,00</b>

SERVICO		FONTE	UNID	COEFICIENTE	PREÇO UNITÁRIO	TOTAL
88264	ELETRICISTA COM ENCARGOS COMPLEMENTARES	SINAPI	H	0,20000000	8,41	1,68
<b>TOTAL SERVICIO:</b>						<b>1,68</b>

<b>VALOR SEM ENCARGOS:</b>	<b>200,68</b>
<b>VALOR ENCARGOS (86.60%):</b>	<b>1,46</b>
<b>VALOR BDI (28.35%):</b>	<b>57,31</b>
<b>QUANTIDADE:</b>	<b>1,00</b>
<b>TOTAL GERAL:</b>	<b>259,45</b>

### CP-9013-COMP-194107 - Luminária a LED tipo plafon 30x60cm 48w. Completa, com driver multitemperatura (100-250V) integrados à luminária. 30.000h de uso. (Un)

EQUIPAMENTO		FONTE	UNID	COEFICIENTE	PREÇO UNITÁRIO	TOTAL
INS-823499	Luminária a LED tipo plafon 30x60cm 48w. Completa, com driver multitemperatura (100-250V) integrados à luminária. 30.000h de uso.	PRÓPRIA	Un	1,00000000	193,00	193,00
<b>TOTAL EQUIPAMENTO:</b>						<b>193,00</b>

SERVICO		FONTE	UNID	COEFICIENTE	PREÇO UNITÁRIO	TOTAL
011130	SERVICO EMPREITADO-INSTALACAO DE PONTO LUZ EM TETO	SBC	UN	1,00000000	24,93	24,93



## RELATÓRIO ANALÍTICO - COMPOSIÇÕES PRÓPRIAS

 <small>Divisão de Engenharia, Arquitetura e Cálculo</small>	<b>OBRA:</b>	Construção da Promotória da Comarca de Maués	<b>DATA :</b> 16/03/2021	<b>L.S. Hora:</b> 86,60%	
	<b>DESCRIÇÃO:</b>	Construção da Promotória de Maués - Modelo 2 Promotória 2021	<b>BDI :</b> 28,35%	<b>L.S. Mês:</b> 49,17%	
	<b>ENDEREÇO:</b>	Rua Guaranópolis S/N.	<b>FORTE</b>	<b>VERSÃO</b>	<b>REF.</b>
	<b>CLIENTE:</b>	Procuradoria Geral de Justiça do Estado do Amazonas	ORSE	2021/05	08/2021
	<b>OBSERVAÇÃO:</b>	Ajustado a Convenção coletiva 2021/2022 - AM000307/2021	SBC	2021/06 - Manaus	06/2021
	<b>UNIDADES:</b>	147,59M <sup>2</sup>	SEDOP	2021/03 COM DESONERAÇÃO	03/2021
	<b>VALOR POR UNIDADE:</b>	R\$ 6.587,36	SICRO	2021/01 COM DESONERAÇÃO	05/2021
		SINAPI	2021/07 COM DESONERAÇÃO	08/2021	
		COMPOSIÇÕES PRÓPRIAS			

<b>TOTAL SERVIÇO:</b>	<b>24,93</b>
<b>VALOR SEM ENCARGOS:</b>	<b>217,93</b>
<b>VALOR ENCARGOS (86.60%):</b>	<b>21,58</b>
<b>VALOR BDI (28.35%):</b>	<b>67,90</b>
<b>QUANTIDADE:</b>	<b>1,00</b>
<b>TOTAL GERAL:</b>	<b>307,41</b>

### COMP-488982 - Luminária a LED tipo plafon 30x30cm 36w. Completa, com driver multitemperatura (100-250V) integrados à luminária. 30.000h de uso. (Un)

EQUIPAMENTO		FORTE	UNID	COEFICIENTE	PREÇO UNITÁRIO	TOTAL
INS-603251	Luminária Plafon 30x30cm 25W LED Embutir Branco Frio (6.000k) Borda Branca	PRÓPRIA	Un	1,00000000	49,00	49,00
<b>TOTAL EQUIPAMENTO:</b>						<b>49,00</b>

SERVIÇO		FORTE	UNID	COEFICIENTE	PREÇO UNITÁRIO	TOTAL
88264	ELETRICISTA COM ENCARGOS COMPLEMENTARES	SINAPI	H	0,20000000	8,41	1,68
<b>TOTAL SERVIÇO:</b>						<b>1,68</b>

<b>VALOR SEM ENCARGOS:</b>	<b>50,68</b>
<b>VALOR ENCARGOS (86.60%):</b>	<b>1,46</b>
<b>VALOR BDI (28.35%):</b>	<b>14,78</b>
<b>QUANTIDADE:</b>	<b>1,00</b>
<b>TOTAL GERAL:</b>	<b>66,92</b>

### COMP-38937570 - CAIXA DE PASSAGEM 30X30X40 COM TAMPA E DRENO BRITA (UN)

MAO DE OBRA		FORTE	UNID	COEFICIENTE	PREÇO UNITÁRIO	TOTAL
00004750	PEDREIRO	SINAPI	H	1,67890000	7,37	12,37
00006111	SERVENTE DE OBRAS	SINAPI	H	4,48320000	5,44	24,39
<b>TOTAL MAO DE OBRA:</b>						<b>36,76</b>

MATERIAL		FORTE	UNID	COEFICIENTE	PREÇO UNITÁRIO	TOTAL
00043059	ACO CA-60, 4,2 MM, OU 5,0 MM, OU 6,0 MM, OU 7,0 MM, VERGALHAO	SINAPI	KG	2,15600000	10,49	22,62
00000370	AREIA MEDIA - POSTO JAZIDA/FORNECEDOR (RETIRADO NA JAZIDA, SEM TRANSPORTE)	SINAPI	M3	0,06530000	75,00	4,90
00001106	CAL HIDRATADA CH-I PARA ARGAMASSAS	SINAPI	KG	3,00960000	1,75	5,27
00001358	CHAPA DE MADEIRA COMPENSADA RESINADA PARA FORMA DE CONCRETO, DE *2,2 X 1,1* M, E = 17 MM	SINAPI	M2	0,06000000	46,89	2,81
00001379	CIMENTO PORTLAND COMPOSTO CP II-32	SINAPI	KG	18,50840000	1,04	19,25
00004721	PEDRA BRITADA N. 1 (9,5 a 19 MM) POSTO PEDREIRA/FORNECEDOR, SEM FRETE	SINAPI	M3	0,03650000	103,70	3,79
00004722	PEDRA BRITADA N. 3 (38 A 50 MM) POSTO PEDREIRA/FORNECEDOR, SEM FRETE	SINAPI	M3	0,00400000	97,96	0,39
00007258	TIJOLO CERAMICO MACICO COMUM *5 X 10 X 20* CM (L X A X C)	SINAPI	UN	60,48000000	0,71	42,94
<b>TOTAL MATERIAL:</b>						<b>101,97</b>

<b>VALOR SEM ENCARGOS:</b>	<b>138,73</b>
<b>VALOR ENCARGOS (86.60%):</b>	<b>31,82</b>
<b>VALOR BDI (28.35%):</b>	<b>48,35</b>

## RELATÓRIO ANALÍTICO - COMPOSIÇÕES PRÓPRIAS

 <small>Divisão de Engenharia, Arquitetura e Cálculo</small>	<b>OBRA:</b>	Construção da Promotora da Comarca de Maués	<b>DATA :</b> 16/03/2021	<b>L.S. Hora:</b> 86,60%	
	<b>DESCRIÇÃO:</b>	Construção da Promotora de Maués - Modelo 2 Promotora 2021	<b>BDI :</b> 28,35%	<b>L.S. Mês:</b> 49,17%	
	<b>ENDEREÇO:</b>	Rua Guaranópolis S/N.	<b>FORTE</b>	<b>VERSÃO</b>	<b>REF.</b>
	<b>CLIENTE:</b>	Procuradoria Geral de Justiça do Estado do Amazonas	ORSE	2021/05	08/2021
	<b>OBSERVAÇÃO:</b>	Ajustado a Convenção coletiva 2021/2022 - AM000307/2021	SBC	2021/06 - Manaus	06/2021
	<b>UNIDADES:</b>	147.59M <sup>2</sup>	SEDOP	2021/03 COM DESONERAÇÃO	03/2021
	<b>VALOR POR UNIDADE:</b>	R\$ 6.587,36	SICRO	2021/01 COM DESONERAÇÃO	05/2021
		SINAPI	2021/07 COM DESONERAÇÃO	08/2021	
			COMPOSIÇÕES PRÓPRIAS		

<b>QUANTIDADE:</b>	<b>1,00</b>
<b>TOTAL GERAL:</b>	<b>218,90</b>

### COMP-849515 - Infra estrutura para entrada da Rede de Fibra (Un)

SERVICO	FORTE	UNID	COEFICIENTE	PREÇO UNITÁRIO	TOTAL
061780   ARAME GUIA ACO GALVANIZADO BITOLA ISGW 16 (0,032kg/m)	SBC	M	22,00000000	0,54	11,88
83446   CAIXA DE PASSAGEM 30X30X40 COM TAMPA E DRENO BRITA	SINAPI	UN	3,00000000	138,73	416,19
97669   ELETRODUTO FLEXÍVEL CORRUGADO, PEAD, DN 90 (3) - FORNECIMENTO E INSTALAÇÃO. AF_04/2016	SINAPI	M	33,00000000	26,27	866,91
<b>TOTAL SERVICOS:</b>					<b>1.294,98</b>

<b>VALOR SEM ENCARGOS:</b>	<b>1.294,98</b>
<b>VALOR ENCARGOS (86.60%):</b>	<b>183,13</b>
<b>VALOR BDI (28.35%):</b>	<b>419,04</b>
<b>QUANTIDADE:</b>	<b>1,00</b>
<b>TOTAL GERAL:</b>	<b>1.897,15</b>

### CP-6778-059455 - PONTO DE REDE - INCLUINDO RASGO, QUEBRA, CHUMBAMENTO, ELETRODUTO, CABO, CX 2" x 4" + 2 TOMADAS RJ-45 KEYSTONE E CERTIFICAÇÃO DO PONTO COM EMISSÃO DE RELATÓRIO (UN)

MATERIAL	FORTE	UNID	COEFICIENTE	PREÇO UNITÁRIO	TOTAL
I101517   MODULO DE TOMADA TIPO KEYSTONE RJ45 CAT 6 WEG	SBC	UN	2,00000000	51,75	103,50
I021024   TOMADA RJ45 CAT 5E E PLACA 4"x2" BRANCA + SUPORTE COMPOSE WEG	SBC	UN	1,00000000	27,32	27,32
<b>TOTAL MATERIAL:</b>					<b>130,82</b>

SERVICO	FORTE	UNID	COEFICIENTE	PREÇO UNITÁRIO	TOTAL
053042   ABERTURA E FECHAMENTO DE RASGOS EM ALVENARIA	SBC	M	3,50000000	8,05	28,18
059436   CABO UTP CAT. 6	SBC	M	15,00000000	4,31	64,65
059451   CERTIFICAO DE REDE LOGICA CAT. 6 COM EMISSAO DE RELATORIO	SBC	UN	1,00000000	35,00	35,00
067221   ELETRODUTO PVC RIGIDO ROSCAVEL 3/4"	SBC	M	3,00000000	8,06	24,18
062249   LOGICA-PERFILADO PERFURADO 38X19 PARA CABOS LOGICOS	SBC	M	1,50000000	35,37	53,06
<b>TOTAL SERVICOS:</b>					<b>205,07</b>

<b>VALOR SEM ENCARGOS:</b>	<b>335,89</b>
<b>VALOR ENCARGOS (86.60%):</b>	<b>46,52</b>
<b>VALOR BDI (28.35%):</b>	<b>108,41</b>
<b>QUANTIDADE:</b>	<b>1,00</b>
<b>TOTAL GERAL:</b>	<b>490,82</b>

### COMP-363325 - QUADRO TELEFÔNICO COMPLETO 40x40x13cm (Un)

MAO DE OBRA	FORTE	UNID	COEFICIENTE	PREÇO UNITÁRIO	TOTAL
00002436   ELETRICISTA	SINAPI	H	0,25000000	8,41	2,10
00006111   SERVENTE DE OBRAS	SINAPI	H	1,00000000	5,44	5,44
<b>TOTAL MAO DE OBRA:</b>					<b>7,54</b>

MATERIAL	FORTE	UNID	COEFICIENTE	PREÇO UNITÁRIO	TOTAL
----------	-------	------	-------------	----------------	-------

## RELATÓRIO ANALÍTICO - COMPOSIÇÕES PRÓPRIAS

 <small>Divisão de Engenharia, Arquitetura e Cabele</small>	<b>OBRA:</b>	Construção da Promotória da Comarca de Maués	<b>DATA :</b> 16/03/2021	<b>L.S. Hora:</b> 86,60%	
	<b>DESCRIÇÃO:</b>	Construção da Promotória de Maués - Modelo 2 Promotória 2021	<b>BDI :</b> 28,35%	<b>L.S. Mês:</b> 49,17%	
	<b>ENDEREÇO:</b>	Rua Guaranópolis S/N.	<b>FORTE</b>	<b>VERSÃO</b>	<b>REF.</b>
	<b>CLIENTE:</b>	Procuradoria Geral de Justiça do Estado do Amazonas	ORSE	2021/05	08/2021
	<b>OBSERVAÇÃO:</b>	Ajustado a Convenção coletiva 2021/2022 - AM000307/2021	SBC	2021/06 - Manaus	06/2021
	<b>UNIDADES:</b>	147,59M <sup>2</sup>	SEDOP	2021/03 COM DESONERAÇÃO	03/2021
	<b>VALOR POR UNIDADE:</b>	R\$ 6.587,36	SICRO	2021/01 COM DESONERAÇÃO	05/2021
		SINAPI	2021/07 COM DESONERAÇÃO	08/2021	
		COMPOSIÇÕES PRÓPRIAS			

I203035	BLOCO IDC 10 PARES ENGATE RAPIDO CORTE TIPO BARGOA	SBC	UN	1,00000000	19,99	19,99
I006968	CABO TELEFONICO CI 50 COM 10 PARES USO INTERNO	SBC	M	1,00000000	6,69	6,69
I004969	CAIXA DE PASSAGEM N 3, DE SOBREPOR, PADRAO TELEBRAS , 40x40x12cm	SBC	UN	3,00000000	105,82	317,46
<b>TOTAL MATERIAL:</b>						<b>344,14</b>
<b>VALOR SEM ENCARGOS:</b>						<b>351,68</b>
<b>VALOR ENCARGOS (86.60%):</b>						<b>6,53</b>
<b>VALOR BDI (28.35%):</b>						<b>101,55</b>
<b>QUANTIDADE:</b>						<b>1,00</b>
<b>TOTAL GERAL:</b>						<b>459,76</b>

### COMP-747559 - Rede de aterramento unidade 4 promotorias (Un)

MAO DE OBRA		FORTE	UNID	COEFICIENTE	PREÇO UNITÁRIO	TOTAL
00002436	ELETRICISTA	SINAPI	H	6,50000000	8,41	54,66
00006111	SERVENTE DE OBRAS	SINAPI	H	4,50000000	5,44	24,48
<b>TOTAL MAO DE OBRA:</b>						<b>79,15</b>

MATERIAL		FORTE	UNID	COEFICIENTE	PREÇO UNITÁRIO	TOTAL
00000863	CABO DE COBRE NU 35 MM2 MEIO-DURO	SINAPI	M	46,30000000	27,74	1.284,36
00000867	CABO DE COBRE NU 50 MM2 MEIO-DURO	SINAPI	M	60,56000000	38,63	2.339,43
00001018	CABO DE COBRE, FLEXIVEL, CLASSE 4 OU 5, ISOLACAO EM PVC/A, ANTICHAMA BWF-B, COBERTURA PVC-ST1, ANTICHAMA BWF-B, 1 CONDUTOR, 0,6/1 KV, SECAO NOMINAL 50 MM2	SINAPI	M	23,00000000	39,82	915,86
I12141	Caixa de equipotencialização em aço 200x200x90mm, para embutir com tampa, com 9 terminais, ref:TEL-901 ou similar (SPDA)	ORSE	un	1,00000000	445,45	445,45
I045622	ISOLADOR PINO 15KV	SBC	UN	31,00000000	26,20	812,20
I010136	TERMINAL AEREO EM ACO GALVANIZADO DN 5/16" 350mm, COM BASE DE FIXACAO HORIZONTAL	SBC	UN	1,00000000	18,03	18,03
<b>TOTAL MATERIAL:</b>						<b>5.815,33</b>

SERVICO		FORTE	UNID	COEFICIENTE	PREÇO UNITÁRIO	TOTAL
96984	ELETRODUTO PVC 40MM (1 ¼ ) PARA SPDA - FORNECIMENTO E INSTALAÇÃO. AF_12/2017	SINAPI	UN	3,00000000	26,80	80,40
078051	SOLDA EXOTERMICA COM MOLDE GTB 16Y	SBC	UN	5,00000000	21,88	109,40
<b>TOTAL SERVICOS:</b>						<b>189,80</b>
<b>VALOR SEM ENCARGOS:</b>						<b>6.084,28</b>
<b>VALOR ENCARGOS (86.60%):</b>						<b>129,08</b>
<b>VALOR BDI (28.35%):</b>						<b>1.761,49</b>
<b>QUANTIDADE:</b>						<b>1,00</b>
<b>TOTAL GERAL:</b>						<b>7.974,85</b>

### CP-6579-S08493 - FORNECIMENTO E INSTALAÇÃO DE RACK DE PISO 19" x 44U x 670mm - INCLUSIVE ACESSÓRIOS (un)

MAO DE OBRA		FORTE	UNID	COEFICIENTE	PREÇO UNITÁRIO	TOTAL
I00049	Cabista para instalação telefônica	ORSE	h	2,00000000	7,37	14,74
00006111	SERVENTE DE OBRAS	SINAPI	H	2,00000000	5,44	10,88
<b>TOTAL MAO DE OBRA:</b>						<b>25,62</b>

## RELATÓRIO ANALÍTICO - COMPOSIÇÕES PRÓPRIAS

 <small>Divisão de Engenharia, Arquitetura e Cálculo</small>	<b>OBRA:</b>	Construção da Promotória da Comarca de Maués	<b>DATA :</b> 16/03/2021	<b>L.S. Hora:</b> 86,60%	
	<b>DESCRIÇÃO:</b>	Construção da Promotória de Maués - Modelo 2 Promotória 2021	<b>BDI :</b> 28,35%	<b>L.S. Mês:</b> 49,17%	
	<b>ENDEREÇO:</b>	Rua Guaranópolis S/N.	<b>FORTE</b>	<b>VERSÃO</b>	<b>REF.</b>
	<b>CLIENTE:</b>	Procuradoria Geral de Justiça do Estado do Amazonas	ORSE	2021/05	08/2021
	<b>OBSERVAÇÃO:</b>	Ajustado a Convenção coletiva 2021/2022 - AM000307/2021	SBC	2021/06 - Manaus	06/2021
	<b>UNIDADES:</b>	147.59M <sup>2</sup>	SEDOP	2021/03 COM DESONERAÇÃO	03/2021
	<b>VALOR POR UNIDADE:</b>	R\$ 6.587,36	SICRO	2021/01 COM DESONERAÇÃO	05/2021
		SINAPI	2021/07 COM DESONERAÇÃO	08/2021	
		COMPOSIÇÕES PRÓPRIAS			

MATERIAL		FORTE	UNID	COEFICIENTE	PREÇO UNITÁRIO	TOTAL
I11098	Bandeja para rack 19", deslizante, perfurada, 400mm de profundidade	ORSE	un	2,00000000	150,78	301,56
I01089	Guia de cabos fechado 19" 1U	ORSE	un	3,00000000	15,70	47,10
I01659	Painel de fechamento 19"	ORSE	un	2,00000000	15,58	31,16
I01688	Parafuso com porca gaiola	ORSE	un	80,00000000	0,81	64,80
I01709	Patch cords de 1.50 m com conector rj-45 macho	ORSE	un	72,00000000	9,40	676,80
00039596	PATCH PANEL, 24 PORTAS, CATEGORIA 6, COM RACKS DE 19" E 1 U DE ALTURA	SINAPI	UN	2,00000000	487,16	974,32
I01890	Presilha de poliamida 4,5 x 180 mm	ORSE	un	200,00000000	0,20	40,00
I013877	RACK - VENTILADOR REDUNDANTE HP HOT PLUG	SBC	UN	1,00000000	1.998,28	1.998,28
I007345	RACK PISO 44U 1200mm 19" PRETO PORTA FRONTAL COM VISOR DE ACRILICO	SBC	UN	1,00000000	1.783,59	1.783,59
I01969	Régua (filtro de linha) com 5 tomadas 2p+t	ORSE	un	2,00000000	19,50	39,00
<b>TOTAL MATERIAL:</b>						<b>5.956,61</b>

<b>VALOR SEM ENCARGOS:</b>	<b>5.982,23</b>
<b>VALOR ENCARGOS (86.60%):</b>	<b>22,18</b>
<b>VALOR BDI (17.75%):</b>	<b>1.065,78</b>
<b>QUANTIDADE:</b>	<b>1,00</b>
<b>TOTAL GERAL:</b>	<b>7.070,19</b>

### COMP-504603 - Switch Hp 24 Portas 1920s-48g JI386a 10/100/1000 4sfp Poe (Un)

EQUIPAMENTO		FORTE	UNID	COEFICIENTE	PREÇO UNITÁRIO	TOTAL
INS-030838	Switch Hp 24 Portas 1920s-48g JI386a 10/100/1000 4sfp Poe	PRÓPRIA	Un	1,00000000	3.549,90	3.549,90
<b>TOTAL EQUIPAMENTO:</b>						<b>3.549,90</b>

MAO DE OBRA		FORTE	UNID	COEFICIENTE	PREÇO UNITÁRIO	TOTAL
00002438	ELETROTECNICO	SINAPI	H	0,35000000	16,21	5,67
00006111	SERVENTE DE OBRAS	SINAPI	H	0,15000000	5,44	0,82
<b>TOTAL MAO DE OBRA:</b>						<b>6,49</b>

<b>VALOR SEM ENCARGOS:</b>	<b>3.556,39</b>
<b>VALOR ENCARGOS (86.60%):</b>	<b>5,62</b>
<b>VALOR BDI (17.75%):</b>	<b>632,26</b>
<b>QUANTIDADE:</b>	<b>1,00</b>
<b>TOTAL GERAL:</b>	<b>4.194,27</b>

### COMP-945137 - Nobreak 1.5Kva Apc Smc1500I2U-Br Lcd Mono 230V para Rack (Un)

EQUIPAMENTO		FORTE	UNID	COEFICIENTE	PREÇO UNITÁRIO	TOTAL
INS-317769	Nobreak 1.5Kva Apc Smc1500I2U-Br Lcd Mono 230V para RACK	PRÓPRIA	Un	1,00000000	2.610,72	2.610,72
<b>TOTAL EQUIPAMENTO:</b>						<b>2.610,72</b>

MAO DE OBRA		FORTE	UNID	COEFICIENTE	PREÇO UNITÁRIO	TOTAL
00002438	ELETROTECNICO	SINAPI	H	0,10000000	16,21	1,62
00006111	SERVENTE DE OBRAS	SINAPI	H	0,10000000	5,44	0,54

## RELATÓRIO ANALÍTICO - COMPOSIÇÕES PRÓPRIAS

 <small>Divisão de Engenharia, Arquitetura e Cabeamento</small>	<b>OBRA:</b>	Construção da Promotória da Comarca de Maués	<b>DATA :</b> 16/03/2021	<b>L.S. Hora:</b> 86,60%	
	<b>DESCRIÇÃO:</b>	Construção da Promotória de Maués - Modelo 2 Promotória 2021	<b>BDI :</b> 28,35%	<b>L.S. Mês:</b> 49,17%	
	<b>ENDEREÇO:</b>	Rua Guaranópolis S/N.	<b>FORTE</b>	<b>VERSÃO</b>	<b>REF.</b>
	<b>CLIENTE:</b>	Procuradoria Geral de Justiça do Estado do Amazonas	ORSE	2021/05	08/2021
	<b>OBSERVAÇÃO:</b>	Ajustado a Convenção coletiva 2021/2022 - AM000307/2021	SBC	2021/06 - Manaus	06/2021
	<b>UNIDADES:</b>	147.59M <sup>2</sup>	SEDOP	2021/03 COM DESONERAÇÃO	03/2021
	<b>VALOR POR UNIDADE:</b>	R\$ 6.587,36	SICRO	2021/01 COM DESONERAÇÃO	05/2021
		SINAPI	2021/07 COM DESONERAÇÃO	08/2021	
		COMPOSIÇÕES PRÓPRIAS			

<b>TOTAL MAO DE OBRA:</b>	<b>2,16</b>
<b>VALOR SEM ENCARGOS:</b>	<b>2.612,88</b>
<b>VALOR ENCARGOS (86.60%):</b>	<b>1,89</b>
<b>VALOR BDI (17.75%):</b>	<b>464,12</b>
<b>QUANTIDADE:</b>	<b>1,00</b>
<b>TOTAL GERAL:</b>	<b>3.078,89</b>

### COMP-651505 - Central Telefônica Pabx Ip Intelbras Cip 850 Gateway Voip (Un)

EQUIPAMENTO	FORTE	UNID	COEFICIENTE	PREÇO UNITÁRIO	TOTAL
INS-452330 Central Telefônica Pabx Ip Intelbras Cip 850 Gateway Voip	PRÓPRIA	Un	1,00000000	1.590,00	1.590,00
<b>TOTAL EQUIPAMENTO:</b>					<b>1.590,00</b>

SERVICO	FORTE	UNID	COEFICIENTE	PREÇO UNITÁRIO	TOTAL
011521 PESSOAL TECNICO ELETROTECNICO	SBC	H	0,25000000	16,21	4,05
<b>TOTAL SERVICIO:</b>					<b>4,05</b>

<b>VALOR SEM ENCARGOS:</b>	<b>1.594,05</b>
<b>VALOR ENCARGOS (86.60%):</b>	<b>3,51</b>
<b>VALOR BDI (17.75%):</b>	<b>283,57</b>
<b>QUANTIDADE:</b>	<b>1,00</b>
<b>TOTAL GERAL:</b>	<b>1.881,13</b>

### COMP-571625 - Fornecimento e instalação de sistema CFTV 32 Canais, incluindo Câmeras, Monitores, HD 2T, Cx. de passagens, Eletroduto, Cabos, Conectores, Rasgo, Quebra e Chumbamento. (un)

EQUIPAMENTO	FORTE	UNID	COEFICIENTE	PREÇO UNITÁRIO	TOTAL
INS-971039 Monitor Smart Tv Led 24 Lg 24I520s Conversor Digita Hdm Usb LG ou similar	PRÓPRIA	Un	1,00000000	645,00	645,00
INS-824940 Mouse wireless 24 ghz fio longo alcance (10m)	PRÓPRIA	un	1,00000000	153,00	153,00
INS-888813 Smart TV 43" Samsung LED Full HD RU7100 Entradas 3 HDMI 2 USB 60Hz	PRÓPRIA	UN	1,00000000	1.519,00	1.519,00
<b>TOTAL EQUIPAMENTO:</b>					<b>2.317,00</b>

MATERIAL	FORTE	UNID	COEFICIENTE	PREÇO UNITÁRIO	TOTAL
INS-400187 Cabo GIGALAN CAT.6 U/UTP 23AWGx4P - LSZH	PRÓPRIA	m	640,00000000	1,80	1.152,00
I203042 CABO HDMI x HDMI VERSAO 1.4 BLINDADO - 20m	SBC	UN	2,00000000	138,20	276,40
INS-409836 Conector Vídeo Balun Passivo CFTV Até 400 Metros	PRÓPRIA	Un	32,00000000	6,90	220,80
00002504 ELETRODUTO FLEXIVEL, EM AÇO GALVANIZADO, REVESTIDO EXTERNAMENTE COM PVC PRETO, DIAMETRO EXTERNO DE 25 MM (3/4"), TIPO SEALTUBO	SINAPI	M	220,00000000	10,72	2.358,40
<b>TOTAL MATERIAL:</b>					<b>4.007,60</b>

SERVICO	FORTE	UNID	COEFICIENTE	PREÇO UNITÁRIO	TOTAL
91941 CAIXA RETANGULAR 4" X 2" BAIXA (0,30 M DO PISO), PVC, INSTALADA EM PAREDE - FORNECIMENTO E INSTALAÇÃO. AF_12/2015	SINAPI	UN	32,00000000	5,03	160,96
90466 CHUMBAMENTO LINEAR EM ALVENARIA PARA RAMAIS/DISTRIBUIÇÃO COM DIÂMETROS MENORES OU IGUAIS A 40 MM. AF_05/2015	SINAPI	M	72,00000000	5,07	365,04
88266 ELETROTÉCNICO COM ENCARGOS COMPLEMENTARES	SINAPI	H	6,00000000	16,21	97,26

## RELATÓRIO ANALÍTICO - COMPOSIÇÕES PRÓPRIAS

 <small>Divisão de Engenharia, Arquitetura e Cálculo</small>	<b>OBRA:</b>	Construção da Promotória da Comarca de Maués	<b>DATA :</b> 16/03/2021	<b>L.S. Hora:</b> 86,60%	
	<b>DESCRIÇÃO:</b>	Construção da Promotória de Maués - Modelo 2 Promotória 2021	<b>BDI :</b> 28,35%	<b>L.S. Mês:</b> 49,17%	
	<b>ENDEREÇO:</b>	Rua Guaranópolis S/N.	<b>FORTE</b>	<b>VERSÃO</b>	<b>REF.</b>
	<b>CLIENTE:</b>	Procuradoria Geral de Justiça do Estado do Amazonas	ORSE	2021/05	08/2021
	<b>OBSERVAÇÃO:</b>	Ajustado a Convenção coletiva 2021/2022 - AM000307/2021	SBC	2021/06 - Manaus	06/2021
	<b>UNIDADES:</b>	147.59M <sup>2</sup>	SEDOP	2021/03 COM DESONERAÇÃO	03/2021
	<b>VALOR POR UNIDADE:</b>	R\$ 6.587,36	SICRO	2021/01 COM DESONERAÇÃO	05/2021
		SINAPI	2021/07 COM DESONERAÇÃO	08/2021	
		COMPOSIÇÕES PRÓPRIAS			

90456	QUEBRA EM ALVENARIA PARA INSTALAÇÃO DE CAIXA DE TOMADA (4X4 OU 4X2). AF_05/2015	SINAPI	UN	32,00000000	1,19	38,08
90447	RASGO EM ALVENARIA PARA ELETRODUTOS COM DIAMETROS MENORES OU IGUAIS A 40 MM. AF_05/2015	SINAPI	M	72,00000000	2,00	144,00
INS-456082	Kit CFTV DVR Intelbras 32 Canais HDVCI 1032 Tribido + 32 Câmeras 1200 linhas 30 mts bosscan infravermelho + 2 fonte + bnc + p4 + HD 2T	PRÓPRIA	un	1,00000000	3.418,00	3.418,00

**TOTAL SERVIÇO:** 4.223,34

**VALOR SEM ENCARGOS:** 10.547,94

**VALOR ENCARGOS (86.60%):** 506,16

**VALOR BDI (17.75%):** 1.962,10

**QUANTIDADE:** 1,00

**TOTAL GERAL:** 13.016,20

### COMP-058422 - Porta detectora de metais - fornecimento e instalação (un)

MAO DE OBRA		FORTE	UNID	COEFICIENTE	PREÇO UNITÁRIO	TOTAL
00002438	ELETROTECNICO	SINAPI	H	2,50000000	16,21	40,52
00025957	MONTADOR DE ESTRUTURAS METALICAS	SINAPI	H	25,78700000	8,99	231,83
00006111	SERVENTE DE OBRAS	SINAPI	H	2,50000000	5,44	13,60
00006111	SERVENTE DE OBRAS	SINAPI	H	27,77100000	5,44	151,07
<b>TOTAL MAO DE OBRA:</b>						437,03

MATERIAL		FORTE	UNID	COEFICIENTE	PREÇO UNITÁRIO	TOTAL
I01843	Detector portal de alta sensibilidade ref. as360t da mineoro ou similar	ORSE	un	1,00000000	9.907,78	9.907,78
<b>TOTAL MATERIAL:</b>						9.907,78

**VALOR SEM ENCARGOS:** 10.344,81

**VALOR ENCARGOS (86.60%):** 378,57

**VALOR BDI (17.75%):** 1.903,40

**QUANTIDADE:** 1,00

**TOTAL GERAL:** 12.626,78

### COMP-318779 - Gerador de energia Solar Grid-tie para conexão a rede pública (140~160kWh/mês) (un)

EQUIPAMENTO		FORTE	UNID	COEFICIENTE	PREÇO UNITÁRIO	TOTAL
INS-279725	Inversor de potência 3Kw	PRÓPRIA	un	1,00000000	3.969,00	3.969,00
INS-857758	Painel Solar 250~270W	PRÓPRIA	un	12,00000000	780,00	9.360,00
<b>TOTAL EQUIPAMENTO:</b>						13.329,00

GERAL		FORTE	UNID	COEFICIENTE	PREÇO UNITÁRIO	TOTAL
COMP-691204	Suporte para fixação em telhado de módulo de 230W a 260W - CK-990x1 ou similar	PRÓPRIA	un	2,00000000	266,49	532,98
INS-392654	String box CC 01 Saída	PRÓPRIA	un	1,00000000	1.280,00	1.280,00
<b>TOTAL GERAL:</b>						1.812,98

MATERIAL		FORTE	UNID	COEFICIENTE	PREÇO UNITÁRIO	TOTAL
00000982	CABO DE COBRE, FLEXIVEL, CLASSE 4 OU 5, ISOLACAO EM PVC/A, ANTICHAMA BWF-B, 1 CONDUTOR, 450/750 V, SECAO NOMINAL 6 MM2	SINAPI	M	1,00000000	4,66	4,66

## RELATÓRIO ANALÍTICO - COMPOSIÇÕES PRÓPRIAS

 <small>Divisão de Engenharia, Arquitetura e Cálculo</small>	<b>OBRA:</b>	Construção da Promotória da Comarca de Maués	<b>DATA :</b> 16/03/2021	<b>L.S. Hora:</b> 86,60%	
	<b>DESCRIÇÃO:</b>	Construção da Promotória de Maués - Modelo 2 Promotória 2021	<b>BDI :</b> 28,35%	<b>L.S. Mês:</b> 49,17%	
	<b>ENDEREÇO:</b>	Rua Guaranópolis S/N.	<b>FORTE</b>	<b>VERSÃO</b>	<b>REF.</b>
	<b>CLIENTE:</b>	Procuradoria Geral de Justiça do Estado do Amazonas	ORSE	2021/05	08/2021
	<b>OBSERVAÇÃO:</b>	Ajustado a Convenção coletiva 2021/2022 - AM000307/2021	SBC	2021/06 - Manaus	06/2021
	<b>UNIDADES:</b>	147.59M <sup>2</sup>	SEDOP	2021/03 COM DESONERAÇÃO	03/2021
	<b>VALOR POR UNIDADE:</b>	R\$ 6.587,36	SICRO	2021/01 COM DESONERAÇÃO	05/2021
		SINAPI	2021/07 COM DESONERAÇÃO	08/2021	
			COMPOSIÇÕES PRÓPRIAS		

<b>TOTAL MATERIAL:</b>	<b>4,66</b>
<b>VALOR SEM ENCARGOS:</b>	<b>15.146,64</b>
<b>VALOR ENCARGOS (86.60%):</b>	<b>23,98</b>
<b>VALOR BDI (17.75%):</b>	<b>2.692,79</b>
<b>QUANTIDADE:</b>	<b>1,00</b>
<b>TOTAL GERAL:</b>	<b>17.863,41</b>

### COMP-505544 - Sistema de reuso de água da chuva (un)

EQUIPAMENTO		FORTE	UNID	COEFICIENTE	PREÇO UNITÁRIO	TOTAL
INS-034576	Sistema de tratamento de água para reuso composto por bomba, filtro e unidade de desinfecção UV	PRÓPRIA	un	1,00000000	2.820,00	2.820,00
<b>TOTAL EQUIPAMENTO:</b>						<b>2.820,00</b>

MAO DE OBRA		FORTE	UNID	COEFICIENTE	PREÇO UNITÁRIO	TOTAL
00002696	ENCANADOR OU BOMBEIRO HIDRAULICO	SINAPI	H	1,30000000	7,37	9,58
00006111	SERVENTE DE OBRAS	SINAPI	H	1,30000000	5,44	7,07
<b>TOTAL MAO DE OBRA:</b>						<b>16,65</b>

<b>VALOR SEM ENCARGOS:</b>	<b>2.836,65</b>
<b>VALOR ENCARGOS (86.60%):</b>	<b>14,43</b>
<b>VALOR BDI (17.75%):</b>	<b>506,07</b>
<b>QUANTIDADE:</b>	<b>1,00</b>
<b>TOTAL GERAL:</b>	<b>3.357,15</b>

### MPAM - INC - 001 - SUPORTE DE PAREDE PARA EXTINTOR (UN)

MAO DE OBRA		FORTE	UNID	COEFICIENTE	PREÇO UNITÁRIO	TOTAL
00006111	SERVENTE DE OBRAS	SINAPI	H	0,10000000	5,44	0,54
<b>TOTAL MAO DE OBRA:</b>						<b>0,54</b>

MATERIAL		FORTE	UNID	COEFICIENTE	PREÇO UNITÁRIO	TOTAL
I044112	SUPORTE DE PARADE PARA EXTINTOR	SBC	UN	1,00000000	4,99	4,99
<b>TOTAL MATERIAL:</b>						<b>4,99</b>

<b>VALOR SEM ENCARGOS:</b>	<b>5,53</b>
<b>VALOR ENCARGOS (86.60%):</b>	<b>0,48</b>
<b>VALOR BDI (28.35%):</b>	<b>1,70</b>
<b>QUANTIDADE:</b>	<b>1,00</b>
<b>TOTAL GERAL:</b>	<b>7,71</b>

### COMP-93770764 - Letras em chapa de aço galvanizado pintada em cor padrão do MP/AM - Rotis Serif 65 BOLD de 10 a 20 cm - fornecimento e instalação (un)

GERAL		FORTE	UNID	COEFICIENTE	PREÇO UNITÁRIO	TOTAL
COMP-29042112	Letras em chapa de aço galvanizado pintada em cor padrão do MP/AM - Rotis Serif 65 BOLD de 10 a 20 cm	PRÓPRIA	UN	1,00000000	14,00	14,00
<b>TOTAL GERAL:</b>						<b>14,00</b>

MAO DE OBRA		FORTE	UNID	COEFICIENTE	PREÇO UNITÁRIO	TOTAL
-------------	--	-------	------	-------------	----------------	-------

## RELATÓRIO ANALÍTICO - COMPOSIÇÕES PRÓPRIAS

 <small>Divisão de Engenharia, Arquitetura e Cálculo</small>	<b>OBRA:</b>	Construção da Promotória da Comarca de Maués	<b>DATA :</b> 16/03/2021	<b>L.S. Hora:</b> 86,60%	
	<b>DESCRIÇÃO:</b>	Construção da Promotória de Maués - Modelo 2 Promotória 2021	<b>BDI :</b> 28,35%	<b>L.S. Mês:</b> 49,17%	
	<b>ENDEREÇO:</b>	Rua Guaranópolis S/N.	<b>FORTE</b>	<b>VERSÃO</b>	<b>REF.</b>
	<b>CLIENTE:</b>	Procuradoria Geral de Justiça do Estado do Amazonas	ORSE	2021/05	08/2021
	<b>OBSERVAÇÃO:</b>	Ajustado a Convenção coletiva 2021/2022 - AM000307/2021	SBC	2021/06 - Manaus	06/2021
	<b>UNIDADES:</b>	147.59M <sup>2</sup>	SEDOP	2021/03 COM DESONERAÇÃO	03/2021
	<b>VALOR POR UNIDADE:</b>	R\$ 6.587,36	SICRO	2021/01 COM DESONERAÇÃO	05/2021
		SINAPI	2021/07 COM DESONERAÇÃO	08/2021	
			COMPOSIÇÕES PRÓPRIAS		

00006111	SERVENTE DE OBRAS	SINAPI	H	0,10000000	5,44	0,54
<b>TOTAL MAO DE OBRA:</b>						<b>0,54</b>
<b>VALOR SEM ENCARGOS:</b>						<b>14,54</b>
<b>VALOR ENCARGOS (86.60%):</b>						<b>0,48</b>
<b>VALOR BDI (28.35%):</b>						<b>4,26</b>
<b>QUANTIDADE:</b>						<b>1,00</b>
<b>TOTAL GERAL:</b>						<b>19,28</b>

### COMP-000315 - PLANTIO DE MINI - PALMEIRA COM ALTURA DE MUDA IGUAL A 1,00 M (UN)

GERAL		FORTE	UNID	COEFICIENTE	PREÇO UNITÁRIO	TOTAL
INS-589170	MINI PALMEIRA	PRÓPRIA	UN	1,00000000	200,00	200,00
<b>TOTAL GERAL:</b>						<b>200,00</b>

SERVICIO		FORTE	UNID	COEFICIENTE	PREÇO UNITÁRIO	TOTAL
88441	JARDINEIRO COM ENCARGOS COMPLEMENTARES	SINAPI	H	1,00000000	7,37	7,37
88316	SERVENTE COM ENCARGOS COMPLEMENTARES	SINAPI	H	1,00000000	5,44	5,44
<b>TOTAL SERVICIO:</b>						<b>12,81</b>

<b>VALOR SEM ENCARGOS:</b>	<b>212,81</b>
<b>VALOR ENCARGOS (86.60%):</b>	<b>11,09</b>
<b>VALOR BDI (28.35%):</b>	<b>63,48</b>
<b>QUANTIDADE:</b>	<b>1,00</b>
<b>TOTAL GERAL:</b>	<b>287,38</b>

Eng. Paulo Augusto Lopes  
 CREA 6.028-D AM/RR  
 Chefe DEAC



## RELATÓRIO ANALÍTICO - COMPOSIÇÕES AUXILIARES

 <small>Divisão de Engenharia, Arquitetura e Cálculo</small>	<b>OBRA:</b>	Construção da Promotória da Comarca de Maués	<b>DATA :</b> 16/03/2021	<b>L.S. Hora:</b> 86,60%	
	<b>DESCRIÇÃO:</b>	Construção da Promotória de Maués - Modelo 2 Promotória 2021	<b>BDI :</b> 28,35%	<b>L.S. Mês:</b> 49,17%	
	<b>ENDEREÇO:</b>	Rua Guaranópolis S/N.	<b>FORTE</b>	<b>VERSÃO</b>	<b>REF.</b>
	<b>CLIENTE:</b>	Procuradoria Geral de Justiça do Estado do Amazonas	ORSE	2021/05	08/2021
	<b>OBSERVAÇÃO:</b>	Ajustado a Convenção coletiva 2021/2022 - AM000307/2021	SBC	2021/06 - Manaus	06/2021
	<b>UNIDADES:</b>	147.59M <sup>2</sup>	SEDOP	2021/03 COM DESONERAÇÃO	03/2021
	<b>VALOR POR UNIDADE:</b>	R\$ 6.587,36	SICRO	2021/01 COM DESONERAÇÃO	05/2021
		SINAPI	2021/07 COM DESONERAÇÃO	08/2021	
			COMPOSIÇÕES PRÓPRIAS		

### S00026 - Coleta e carga manuais de entulho (m3)

MAO DE OBRA		FORTE	UNID	COEFICIENTE	PREÇO UNITÁRIO	TOTAL
00006111	SERVENTE DE OBRAS	SINAPI	H	1,00000000	5,44	5,44
<b>TOTAL MAO DE OBRA:</b>						<b>5,44</b>
<b>VALOR SEM ENCARGOS:</b>						<b>5,44</b>
<b>VALOR ENCARGOS (86.60%):</b>						<b>4,71</b>
<b>VALOR BDI (28.35%):</b>						<b>2,88</b>
<b>QUANTIDADE:</b>						<b>1,00</b>
<b>TOTAL GERAL:</b>						<b>13,03</b>

### S02497 - Escavação manual de vala ou cava em material de 1ª categoria, profundidade até 1,50m (m3)

MAO DE OBRA		FORTE	UNID	COEFICIENTE	PREÇO UNITÁRIO	TOTAL
00006111	SERVENTE DE OBRAS	SINAPI	H	3,00000000	5,44	16,32
<b>TOTAL MAO DE OBRA:</b>						<b>16,32</b>
<b>VALOR SEM ENCARGOS:</b>						<b>16,32</b>
<b>VALOR ENCARGOS (86.60%):</b>						<b>14,13</b>
<b>VALOR BDI (28.35%):</b>						<b>8,63</b>
<b>QUANTIDADE:</b>						<b>1,00</b>
<b>TOTAL GERAL:</b>						<b>39,08</b>

### S00141 - Aço CA - 60 Ø 4,2 a 9,5mm, inclusive corte, dobragem, montagem e colocação de ferragens nas formas, para superestruturas e fundações - R1 (kg)

MAO DE OBRA		FORTE	UNID	COEFICIENTE	PREÇO UNITÁRIO	TOTAL
00000378	ARMADOR	SINAPI	H	0,07000000	7,37	0,52
00006111	SERVENTE DE OBRAS	SINAPI	H	0,07000000	5,44	0,38
<b>TOTAL MAO DE OBRA:</b>						<b>0,90</b>

MATERIAL		FORTE	UNID	COEFICIENTE	PREÇO UNITÁRIO	TOTAL
I43132S	Arame recozido 16 bwg, d = 1,65 mm (0,016 kg/m) ou 18 bwg, d = 1,25 mm (0,01 kg/m)	ORSE	kg	0,02000000	20,00	0,40
I00082	Aço ca-60 4,2 a 9,5 mm	ORSE	kg	1,00000000	11,14	11,14
I39017S	Espacador / distanciador circular com entrada lateral, em plastico, para vergalhao *4,2 a 12,5* mm, cobrimento 20 mm	ORSE	un	0,40000000	0,21	0,08
I39315S	Espacador / distanciador tipo garra dupla, em plastico, cobrimento *20* mm, para ferragens de lajes e fundo de vigas	ORSE	un	0,40000000	0,35	0,14
<b>TOTAL MATERIAL:</b>						<b>11,76</b>
<b>VALOR SEM ENCARGOS:</b>						<b>12,66</b>
<b>VALOR ENCARGOS (86.60%):</b>						<b>0,77</b>
<b>VALOR BDI (28.35%):</b>						<b>3,81</b>
<b>QUANTIDADE:</b>						<b>1,00</b>
<b>TOTAL GERAL:</b>						<b>17,24</b>

### S00128 - Lançamento de concreto usinado, bombeado, em peças armadas da superestrutura, inclusive colocação, adensamento e acabamento (m3)

## RELATÓRIO ANALÍTICO - COMPOSIÇÕES AUXILIARES

 Divisão de Engenharia, Arquitetura e Cálculo	<b>OBRA:</b>	Construção da Promotória da Comarca de Maués	<b>DATA:</b> 16/03/2021	<b>L.S. Hora:</b> 86,60%	
	<b>DESCRIÇÃO:</b>	Construção da Promotória de Maués - Modelo 2 Promotória 2021	<b>BDI:</b> 28,35%	<b>L.S. Mês:</b> 49,17%	
	<b>ENDEREÇO:</b>	Rua Guaranópolis S/N.	<b>FONTE</b>	<b>VERSÃO</b>	<b>REF.</b>
	<b>CLIENTE:</b>	Procuradoria Geral de Justiça do Estado do Amazonas	ORSE	2021/05	08/2021
	<b>OBSERVAÇÃO:</b>	Ajustado a Convenção coletiva 2021/2022 - AM000307/2021	SBC	2021/06 - Manaus	06/2021
	<b>UNIDADES:</b>	147,59M <sup>2</sup>	SEDOP	2021/03 COM DESONERAÇÃO	03/2021
	<b>VALOR POR UNIDADE:</b>	R\$ 6.587,36	SICRO	2021/01 COM DESONERAÇÃO	05/2021
		SINAPI	2021/07 COM DESONERAÇÃO	08/2021	
			COMPOSIÇÕES PRÓPRIAS		

MAO DE OBRA	FONTE	UNID	COEFICIENTE	PREÇO UNITÁRIO	TOTAL
00000378 ARMADOR	SINAPI	H	0,18000000	7,37	1,33
00001213 CARPINTEIRO DE FORMAS	SINAPI	H	0,36000000	7,37	2,65
00004750 PEDREIRO	SINAPI	H	0,36000000	7,37	2,65
00006111 SERVENTE DE OBRAS	SINAPI	H	1,62000000	5,44	8,81
<b>TOTAL MAO DE OBRA:</b>					<b>15,44</b>
<b>VALOR SEM ENCARGOS:</b>					<b>15,44</b>
<b>VALOR ENCARGOS (86.60%):</b>					<b>13,38</b>
<b>VALOR BDI (28.35%):</b>					<b>8,17</b>
<b>QUANTIDADE:</b>					<b>1,00</b>
<b>TOTAL GERAL:</b>					<b>36,99</b>

### S00127 - Concreto simples usinado fck=21mpa, bombeado, lançado e adensado em superestrutura (m3)

MATERIAL	FONTE	UNID	COEFICIENTE	PREÇO UNITÁRIO	TOTAL
I34492S Concreto usinado bombeavel, classe de resistencia c20, com brita 0 e 1, slump = 100 +/- 20 mm, exclui servico de bombeamento (nbr 8953)	ORSE	m3	1,00000000	330,00	330,00
I25950S Servico de bombeamento de concreto com consumo minimo de 40m3	ORSE	m3	1,00000000	33,93	33,93
<b>TOTAL MATERIAL:</b>					<b>363,93</b>

SERVICO	FONTE	UNID	COEFICIENTE	PREÇO UNITÁRIO	TOTAL
S00128 Lançamento de concreto usinado, bombeado, em peças armadas da superestrutura, inclusive colocação, adensamento e acabamento	ORSE	m3	1,00000000	15,44	15,44
<b>TOTAL SERVICO:</b>					<b>15,44</b>
<b>VALOR SEM ENCARGOS:</b>					<b>379,37</b>
<b>VALOR ENCARGOS (86.60%):</b>					<b>13,38</b>
<b>VALOR BDI (28.35%):</b>					<b>111,34</b>
<b>QUANTIDADE:</b>					<b>1,00</b>
<b>TOTAL GERAL:</b>					<b>504,09</b>

### S10889 - Forma plana para estruturas, em compensado plastificado de 12mm, 10 usos, inclusive escoramento - Revisada 07.2015 (m2)

MAO DE OBRA	FONTE	UNID	COEFICIENTE	PREÇO UNITÁRIO	TOTAL
00001213 CARPINTEIRO DE FORMAS	SINAPI	H	0,85300000	7,37	6,29
00006111 SERVENTE DE OBRAS	SINAPI	H	0,21300000	5,44	1,16
<b>TOTAL MAO DE OBRA:</b>					<b>7,45</b>

MATERIAL	FONTE	UNID	COEFICIENTE	PREÇO UNITÁRIO	TOTAL
I43130S Arame galvanizado 12 bwg, d = 2,76 mm (0,048 kg/m) ou 14 bwg, d = 2,11 mm (0,026 kg/m)	ORSE	kg	0,15000000	20,00	3,00
I01347S Chapa de madeira compensada plastificada para forma de concreto, de 2,20 x 1,10 m, e = 12 mm	ORSE	m2	0,11700000	43,99	5,15
I02692S Desmoldante protetor para formas de madeira, de base oleosaemulsionada em agua	ORSE	l	0,02000000	5,91	0,12
I01569 Madeira mista serrada (barrote) 6 x 6cm - 0,0036 m3/m (angelim, louro)	ORSE	m	0,61300000	10,39	6,37
I05068S Pregos de aço polido com cabeça 17 x 21 (2 x 11)	ORSE	kg	0,02500000	19,33	0,48

## RELATÓRIO ANALÍTICO - COMPOSIÇÕES AUXILIARES

 <small>Divisão de Engenharia, Arquitetura e Cálculo</small>	<b>OBRA:</b>	Construção da Promotória da Comarca de Maués	<b>DATA:</b> 16/03/2021	<b>L.S. Hora:</b> 86,60%	
	<b>DESCRIÇÃO:</b>	Construção da Promotória de Maués - Modelo 2 Promotória 2021	<b>BDI:</b> 28,35%	<b>L.S. Mês:</b> 49,17%	
	<b>ENDEREÇO:</b>	Rua Guaranópolis S/N.	<b>FORNTE</b>	<b>VERSÃO</b>	<b>REF.</b>
	<b>CLIENTE:</b>	Procuradoria Geral de Justiça do Estado do Amazonas	ORSE	2021/05	08/2021
	<b>OBSERVAÇÃO:</b>	Ajustado a Convenção coletiva 2021/2022 - AM000307/2021	SBC	2021/06 - Manaus	06/2021
	<b>UNIDADES:</b>	147.59M <sup>2</sup>	SEDOP	2021/03 COM DESONERAÇÃO	03/2021
	<b>VALOR POR UNIDADE:</b>	R\$ 6.587,36	SICRO	2021/01 COM DESONERAÇÃO	05/2021
		SINAPI	2021/07 COM DESONERAÇÃO	08/2021	
		COMPOSIÇÕES PRÓPRIAS			

I05069S	Prego de aço polido com cabeça 17 x 27 (2 1/2 x 11)	ORSE	kg	0,10000000	19,70	1,97
I04509S	Sarrafo *2,5 x 10* cm em pinus, mista ou equivalente da região - bruta	ORSE	m	0,54400000	5,35	2,91
I06193S	Tabua não aparelhada *2,5 x 20* cm, em macaranduba, angelim ou equivalente da região - bruta	ORSE	m	0,06100000	14,13	0,86
<b>TOTAL MATERIAL:</b>						<b>20,86</b>

<b>VALOR SEM ENCARGOS:</b>	<b>28,31</b>
<b>VALOR ENCARGOS (86.60%):</b>	<b>6,44</b>
<b>VALOR BDI (28.35%):</b>	<b>9,85</b>
<b>QUANTIDADE:</b>	<b>1,00</b>
<b>TOTAL GERAL:</b>	<b>44,60</b>

### S06083 - Mureta Pré-Moldada para Ligações Domiciliares de Água (un)

MAO DE OBRA		FORNTE	UNID	COEFICIENTE	PREÇO UNITÁRIO	TOTAL
00002696	ENCANADOR OU BOMBEIRO HIDRAULICO	SINAPI	H	0,40000000	7,37	2,95
00004750	PEDREIRO	SINAPI	H	0,60000000	7,37	4,42
00006111	SERVENTE DE OBRAS	SINAPI	H	1,00000000	5,44	5,44
<b>TOTAL MAO DE OBRA:</b>						<b>12,81</b>

MATERIAL		FORNTE	UNID	COEFICIENTE	PREÇO UNITÁRIO	TOTAL
I05207	Caixa plástica para proteção de hidrômetro c/tampa articulada em policarbonato	ORSE	un	1,00000000	94,49	94,49
I00980	Fita vedação teflon larg= 1/2"	ORSE	m	12,00000000	0,27	3,24
I01209	Joelho 90° pvc rígido roscavel c/bucha latao, d= 1/2"	ORSE	un	4,00000000	6,48	25,92
I01690	Parafuso de metal 2 " x 12 (sextavado)	ORSE	un	2,00000000	3,66	7,32
I09856S	Tubo pvc, roscavel, 1/2", água fria predial	ORSE	m	1,80000000	8,07	14,53
<b>TOTAL MATERIAL:</b>						<b>145,50</b>

SERVICIO		FORNTE	UNID	COEFICIENTE	PREÇO UNITÁRIO	TOTAL
S00141	Aço CA - 60 Ø 4,2 a 9,5mm, inclusive corte, dobragem, montagem e colocação de ferragens nas formas, para superestruturas e fundações - R1	ORSE	kg	2,40000000	12,66	30,38
S00127	Concreto simples usinado fck=21mpa, bombeado, lançado e adensado em superestrutura	ORSE	m3	0,03000000	379,37	11,38
S10889	Forma plana para estruturas, em compensado plastificado de 12mm, 10 usos, inclusive escoramento - Revisada 07.2015	ORSE	m2	0,30000000	28,31	8,49
<b>TOTAL SERVICIO:</b>						<b>50,25</b>

<b>VALOR SEM ENCARGOS:</b>	<b>208,56</b>
<b>VALOR ENCARGOS (86.60%):</b>	<b>15,28</b>
<b>VALOR BDI (28.35%):</b>	<b>63,46</b>
<b>QUANTIDADE:</b>	<b>1,00</b>
<b>TOTAL GERAL:</b>	<b>287,30</b>

### S00076 - Reaterro manual de valas com espalhamento s/ compactação (m3)

MAO DE OBRA		FORNTE	UNID	COEFICIENTE	PREÇO UNITÁRIO	TOTAL
00006111	SERVENTE DE OBRAS	SINAPI	H	1,00000000	5,44	5,44
<b>TOTAL MAO DE OBRA:</b>						<b>5,44</b>

## RELATÓRIO ANALÍTICO - COMPOSIÇÕES AUXILIARES

 <small>Divisão de Engenharia, Arquitetura e Cálculo</small>	<b>OBRA:</b>	Construção da Promotória da Comarca de Maués	<b>DATA :</b> 16/03/2021	<b>L.S. Hora:</b> 86,60%	
	<b>DESCRIÇÃO:</b>	Construção da Promotória de Maués - Modelo 2 Promotória 2021	<b>BDI :</b> 28,35%	<b>L.S. Mês:</b> 49,17%	
	<b>ENDEREÇO:</b>	Rua Guaranópolis S/N.	<b>FORTE</b>	<b>VERSÃO</b>	<b>REF.</b>
	<b>CLIENTE:</b>	Procuradoria Geral de Justiça do Estado do Amazonas	ORSE	2021/05	08/2021
	<b>OBSERVAÇÃO:</b>	Ajustado a Convenção coletiva 2021/2022 - AM000307/2021	SBC	2021/06 - Manaus	06/2021
	<b>UNIDADES:</b>	147.59M <sup>2</sup>	SEDOP	2021/03 COM DESONERAÇÃO	03/2021
	<b>VALOR POR UNIDADE:</b>	R\$ 6.587,36	SICRO	2021/01 COM DESONERAÇÃO	05/2021
		SINAPI	2021/07 COM DESONERAÇÃO	08/2021	
			COMPOSIÇÕES PRÓPRIAS		

<b>VALOR SEM ENCARGOS:</b>	<b>5,44</b>
<b>VALOR ENCARGOS (86.60%):</b>	<b>4,71</b>
<b>VALOR BDI (28.35%):</b>	<b>2,88</b>
<b>QUANTIDADE:</b>	<b>1,00</b>
<b>TOTAL GERAL:</b>	<b>13,03</b>

### 88826 - BETONEIRA CAPACIDADE NOMINAL DE 400 L, CAPACIDADE DE MISTURA 280 L, MOTOR ELÉTRICO TRIFÁSICO POTÊNCIA DE 2 CV, SEM CARREGADOR - DEPRECIÇÃO. AF\_10/2014 (H)

EQUIPAMENTO	FONTE	UNID	COEFICIENTE	PREÇO UNITÁRIO	TOTAL	
00010535	BETONEIRA CAPACIDADE NOMINAL 400 L, CAPACIDADE DE MISTURA 280 L, MOTOR ELETRICO TRIFASICO 220/380 V POTENCIA 2 CV, SEM CARREGADOR	SINAPI	UN	0,00006400	4.550,00	0,29
<b>TOTAL EQUIPAMENTO:</b>					<b>0,29</b>	

<b>VALOR SEM ENCARGOS:</b>	<b>0,29</b>
<b>VALOR ENCARGOS:</b>	<b>0,00</b>
<b>VALOR BDI (28.35%):</b>	<b>0,08</b>
<b>QUANTIDADE:</b>	<b>1,00</b>
<b>TOTAL GERAL:</b>	<b>0,37</b>

### 88827 - BETONEIRA CAPACIDADE NOMINAL DE 400 L, CAPACIDADE DE MISTURA 280 L, MOTOR ELÉTRICO TRIFÁSICO POTÊNCIA DE 2 CV, SEM CARREGADOR - JUROS. AF\_10/2014 (H)

EQUIPAMENTO	FONTE	UNID	COEFICIENTE	PREÇO UNITÁRIO	TOTAL	
00010535	BETONEIRA CAPACIDADE NOMINAL 400 L, CAPACIDADE DE MISTURA 280 L, MOTOR ELETRICO TRIFASICO 220/380 V POTENCIA 2 CV, SEM CARREGADOR	SINAPI	UN	0,00000760	4.550,00	0,03
<b>TOTAL EQUIPAMENTO:</b>					<b>0,03</b>	

<b>VALOR SEM ENCARGOS:</b>	<b>0,03</b>
<b>VALOR ENCARGOS:</b>	<b>0,00</b>
<b>VALOR BDI (28.35%):</b>	<b>0,01</b>
<b>QUANTIDADE:</b>	<b>1,00</b>
<b>TOTAL GERAL:</b>	<b>0,04</b>

### 88831 - BETONEIRA CAPACIDADE NOMINAL DE 400 L, CAPACIDADE DE MISTURA 280 L, MOTOR ELÉTRICO TRIFÁSICO POTÊNCIA DE 2 CV, SEM CARREGADOR - CHI DIURNO. AF\_10/2014 (CHI)

SERVICO	FONTE	UNID	COEFICIENTE	PREÇO UNITÁRIO	TOTAL	
88826	BETONEIRA CAPACIDADE NOMINAL DE 400 L, CAPACIDADE DE MISTURA 280 L, MOTOR ELÉTRICO TRIFÁSICO POTÊNCIA DE 2 CV, SEM CARREGADOR - DEPRECIÇÃO. AF_10/2014	SINAPI	H	1,00000000	0,29	0,29
88827	BETONEIRA CAPACIDADE NOMINAL DE 400 L, CAPACIDADE DE MISTURA 280 L, MOTOR ELÉTRICO TRIFÁSICO POTÊNCIA DE 2 CV, SEM CARREGADOR - JUROS. AF_10/2014	SINAPI	H	1,00000000	0,03	0,03
<b>TOTAL SERVICIO:</b>					<b>0,32</b>	

<b>VALOR SEM ENCARGOS:</b>	<b>0,32</b>
<b>VALOR ENCARGOS:</b>	<b>0,00</b>
<b>VALOR BDI (28.35%):</b>	<b>0,09</b>
<b>QUANTIDADE:</b>	<b>1,00</b>
<b>TOTAL GERAL:</b>	<b>0,41</b>

## RELATÓRIO ANALÍTICO - COMPOSIÇÕES AUXILIARES

 <small>Divisão de Engenharia, Arquitetura e Cálculo</small>	<b>OBRA:</b>	Construção da Promotoria da Comarca de Maués	<b>DATA :</b> 16/03/2021	<b>L.S. Hora:</b> 86,60%	
	<b>DESCRIÇÃO:</b>	Construção da Promotoria de Maués - Modelo 2 Promotoria 2021	<b>BDI :</b> 28,35%	<b>L.S. Mês:</b> 49,17%	
	<b>ENDEREÇO:</b>	Rua Guaranópolis S/N.	<b>FORTE</b>	<b>VERSÃO</b>	<b>REF.</b>
	<b>CLIENTE:</b>	Procuradoria Geral de Justiça do Estado do Amazonas	ORSE	2021/05	08/2021
	<b>OBSERVAÇÃO:</b>	Ajustado a Convenção coletiva 2021/2022 - AM000307/2021	SBC	2021/06 - Manaus	06/2021
	<b>UNIDADES:</b>	147,59M <sup>2</sup>	SEDOP	2021/03 COM DESONERAÇÃO	03/2021
	<b>VALOR POR UNIDADE:</b>	R\$ 6.587,36	SICRO	2021/01 COM DESONERAÇÃO	05/2021
		SINAPI	2021/07 COM DESONERAÇÃO	08/2021	
			COMPOSIÇÕES PRÓPRIAS		

### 88828 - BETONEIRA CAPACIDADE NOMINAL DE 400 L, CAPACIDADE DE MISTURA 280 L, MOTOR ELÉTRICO TRIFÁSICO POTÊNCIA DE 2 CV, SEM CARREGADOR - MANUTENÇÃO. AF\_10/2014 (H)

EQUIPAMENTO	FONTE	UNID	COEFICIENTE	PREÇO UNITÁRIO	TOTAL	
00010535	BETONEIRA CAPACIDADE NOMINAL 400 L, CAPACIDADE DE MISTURA 280 L, MOTOR ELETRICO TRIFASICO 220/380 V POTENCIA 2 CV, SEM CARREGADOR	SINAPI	UN	0,00006000	4.550,00	0,27
<b>TOTAL EQUIPAMENTO:</b>					<b>0,27</b>	
<b>VALOR SEM ENCARGOS:</b>					<b>0,27</b>	
<b>VALOR ENCARGOS:</b>					<b>0,00</b>	
<b>VALOR BDI (28.35%):</b>					<b>0,08</b>	
<b>QUANTIDADE:</b>					<b>1,00</b>	
<b>TOTAL GERAL:</b>					<b>0,35</b>	

### 88829 - BETONEIRA CAPACIDADE NOMINAL DE 400 L, CAPACIDADE DE MISTURA 280 L, MOTOR ELÉTRICO TRIFÁSICO POTÊNCIA DE 2 CV, SEM CARREGADOR - MATERIAIS NA OPERAÇÃO. AF\_10/2014 (H)

GERAL	FONTE	UNID	COEFICIENTE	PREÇO UNITÁRIO	TOTAL	
00002705	ENERGIA ELETRICA ATE 2000 KWH INDUSTRIAL, SEM DEMANDA	SINAPI	KW/H	1,25000000	0,90	1,12
<b>TOTAL GERAL:</b>					<b>1,13</b>	
<b>VALOR SEM ENCARGOS:</b>					<b>1,12</b>	
<b>VALOR ENCARGOS:</b>					<b>0,00</b>	
<b>VALOR BDI (28.35%):</b>					<b>0,32</b>	
<b>QUANTIDADE:</b>					<b>1,00</b>	
<b>TOTAL GERAL:</b>					<b>1,44</b>	

### 88830 - BETONEIRA CAPACIDADE NOMINAL DE 400 L, CAPACIDADE DE MISTURA 280 L, MOTOR ELÉTRICO TRIFÁSICO POTÊNCIA DE 2 CV, SEM CARREGADOR - CHP DIURNO. AF\_10/2014 (CHP)

SERVICO	FONTE	UNID	COEFICIENTE	PREÇO UNITÁRIO	TOTAL	
88826	BETONEIRA CAPACIDADE NOMINAL DE 400 L, CAPACIDADE DE MISTURA 280 L, MOTOR ELÉTRICO TRIFÁSICO POTÊNCIA DE 2 CV, SEM CARREGADOR - DEPRECIÇÃO. AF_10/2014	SINAPI	H	1,00000000	0,29	0,29
88827	BETONEIRA CAPACIDADE NOMINAL DE 400 L, CAPACIDADE DE MISTURA 280 L, MOTOR ELÉTRICO TRIFÁSICO POTÊNCIA DE 2 CV, SEM CARREGADOR - JUROS. AF_10/2014	SINAPI	H	1,00000000	0,03	0,03
88828	BETONEIRA CAPACIDADE NOMINAL DE 400 L, CAPACIDADE DE MISTURA 280 L, MOTOR ELÉTRICO TRIFÁSICO POTÊNCIA DE 2 CV, SEM CARREGADOR - MANUTENÇÃO. AF_10/2014	SINAPI	H	1,00000000	0,27	0,27
88829	BETONEIRA CAPACIDADE NOMINAL DE 400 L, CAPACIDADE DE MISTURA 280 L, MOTOR ELÉTRICO TRIFÁSICO POTÊNCIA DE 2 CV, SEM CARREGADOR - MATERIAIS NA OPERAÇÃO. AF_10/2014	SINAPI	H	1,00000000	1,12	1,12
<b>TOTAL SERVICIO:</b>					<b>1,71</b>	
<b>VALOR SEM ENCARGOS:</b>					<b>1,71</b>	
<b>VALOR ENCARGOS:</b>					<b>0,00</b>	
<b>VALOR BDI (28.35%):</b>					<b>0,48</b>	
<b>QUANTIDADE:</b>					<b>1,00</b>	
<b>TOTAL GERAL:</b>					<b>2,19</b>	

### 88377 - OPERADOR DE BETONEIRA ESTACIONÁRIA/MISTURADOR COM ENCARGOS COMPLEMENTARES (H)

MAO DE OBRA	FONTE	UNID	COEFICIENTE	PREÇO UNITÁRIO	TOTAL
-------------	-------	------	-------------	----------------	-------

## RELATÓRIO ANALÍTICO - COMPOSIÇÕES AUXILIARES

 <small>Divisão de Engenharia, Arquitetura e Cálculo</small>	<b>OBRA:</b>	Construção da Promotora da Comarca de Maués	<b>DATA :</b> 16/03/2021	<b>L.S. Hora:</b> 86,60%	
	<b>DESCRIÇÃO:</b>	Construção da Promotora de Maués - Modelo 2 Promotora 2021	<b>BDI :</b> 28,35%	<b>L.S. Mês:</b> 49,17%	
	<b>ENDEREÇO:</b>	Rua Guaranópolis S/N.	<b>FONTE</b>	<b>VERSÃO</b>	<b>REF.</b>
	<b>CLIENTE:</b>	Procuradoria Geral de Justiça do Estado do Amazonas	ORSE	2021/05	08/2021
	<b>OBSERVAÇÃO:</b>	Ajustado a Convenção coletiva 2021/2022 - AM000307/2021	SBC	2021/06 - Manaus	06/2021
	<b>UNIDADES:</b>	147.59M <sup>2</sup>	SEDOP	2021/03 COM DESONERAÇÃO	03/2021
	<b>VALOR POR UNIDADE:</b>	R\$ 6.587,36	SICRO	2021/01 COM DESONERAÇÃO	05/2021
		SINAPI	2021/07 COM DESONERAÇÃO	08/2021	
			COMPOSIÇÕES PRÓPRIAS		

00037666	OPERADOR DE BETONEIRA ESTACIONARIA / MISTURADOR	SINAPI	H	1,00000000	8,99	8,99
<b>TOTAL MAO DE OBRA:</b>						<b>8,99</b>
<b>VALOR SEM ENCARGOS:</b>						<b>8,99</b>
<b>VALOR ENCARGOS (86.60%):</b>						<b>7,79</b>
<b>VALOR BDI (28.35%):</b>						<b>4,76</b>
<b>QUANTIDADE:</b>						<b>1,00</b>
<b>TOTAL GERAL:</b>						<b>21,54</b>

### 87292 - ARGAMASSA TRAÇO 1:2:8 (EM VOLUME DE CIMENTO, CAL E AREIA MÉDIA ÚMIDA) PARA EMBOÇO/MASSA ÚNICA/ASSENTAMENTO DE ALVENARIA DE VEDAÇÃO, PREPARO MECÂNICO COM BETONEIRA 400 L. AF\_08/2019 (M3)

MATERIAL	FONTE	UNID	COEFICIENTE	PREÇO UNITÁRIO	TOTAL
00000370	AREIA MEDIA - POSTO JAZIDA/FORNECEDOR (RETIRADO NA JAZIDA, SEM TRANSPORTE)	SINAPI	M3	1,16000000	87,00
00001106	CAL HIDRATADA CH-I PARA ARGAMASSAS	SINAPI	KG	174,10000000	304,68
00001379	CIMENTO PORTLAND COMPOSTO CP II-32	SINAPI	KG	195,86000000	203,69
<b>TOTAL MATERIAL:</b>					<b>595,37</b>

SERVICO	FONTE	UNID	COEFICIENTE	PREÇO UNITÁRIO	TOTAL
88831	BETONEIRA CAPACIDADE NOMINAL DE 400 L, CAPACIDADE DE MISTURA 280 L, MOTOR ELÉTRICO TRIFÁSICO POTÊNCIA DE 2 CV, SEM CARREGADOR - CHI DIURNO. AF_10/2014	SINAPI	CHI	3,45000000	1,10
88830	BETONEIRA CAPACIDADE NOMINAL DE 400 L, CAPACIDADE DE MISTURA 280 L, MOTOR ELÉTRICO TRIFÁSICO POTÊNCIA DE 2 CV, SEM CARREGADOR - CHP DIURNO. AF_10/2014	SINAPI	CHP	1,05000000	1,80
88377	OPERADOR DE BETONEIRA ESTACIONÁRIA/MISTURADOR COM ENCARGOS COMPLEMENTARES	SINAPI	H	4,50000000	40,46
<b>TOTAL SERVICIO:</b>					<b>43,36</b>

<b>VALOR SEM ENCARGOS:</b>	<b>638,73</b>
<b>VALOR ENCARGOS (86.60%):</b>	<b>35,05</b>
<b>VALOR BDI (28.35%):</b>	<b>191,02</b>
<b>QUANTIDADE:</b>	<b>1,00</b>
<b>TOTAL GERAL:</b>	<b>864,80</b>

### 88309 - PEDREIRO COM ENCARGOS COMPLEMENTARES (H)

MAO DE OBRA	FONTE	UNID	COEFICIENTE	PREÇO UNITÁRIO	TOTAL
00004750	PEDREIRO	SINAPI	H	1,00000000	7,37
<b>TOTAL MAO DE OBRA:</b>					<b>7,37</b>

<b>VALOR SEM ENCARGOS:</b>	<b>7,37</b>
<b>VALOR ENCARGOS (86.60%):</b>	<b>6,38</b>
<b>VALOR BDI (28.35%):</b>	<b>3,90</b>
<b>QUANTIDADE:</b>	<b>1,00</b>
<b>TOTAL GERAL:</b>	<b>17,65</b>

### 88316 - SERVENTE COM ENCARGOS COMPLEMENTARES (H)

MAO DE OBRA	FONTE	UNID	COEFICIENTE	PREÇO UNITÁRIO	TOTAL
00006111	SERVENTE DE OBRAS	SINAPI	H	1,00000000	5,44

## RELATÓRIO ANALÍTICO - COMPOSIÇÕES AUXILIARES

 <small>Divisão de Engenharia, Arquitetura e Cálculo</small>	<b>OBRA:</b>	Construção da Promotora da Comarca de Maués	<b>DATA :</b> 16/03/2021	<b>L.S. Hora:</b> 86,60%	
	<b>DESCRIÇÃO:</b>	Construção da Promotora de Maués - Modelo 2 Promotora 2021	<b>BDI :</b> 28,35%	<b>L.S. Mês:</b> 49,17%	
	<b>ENDEREÇO:</b>	Rua Guaranópolis S/N.	<b>FONTE</b>	<b>VERSÃO</b>	<b>REF.</b>
	<b>CLIENTE:</b>	Procuradoria Geral de Justiça do Estado do Amazonas	ORSE	2021/05	08/2021
	<b>OBSERVAÇÃO:</b>	Ajustado a Convenção coletiva 2021/2022 - AM000307/2021	SBC	2021/06 - Manaus	06/2021
	<b>UNIDADES:</b>	147.59M <sup>2</sup>	SEDOP	2021/03 COM DESONERAÇÃO	03/2021
	<b>VALOR POR UNIDADE:</b>	R\$ 6.587,36	SICRO	2021/01 COM DESONERAÇÃO	05/2021
		SINAPI	2021/07 COM DESONERAÇÃO	08/2021	
			COMPOSIÇÕES PRÓPRIAS		

<b>TOTAL MAO DE OBRA:</b>	<b>5,44</b>
<b>VALOR SEM ENCARGOS:</b>	<b>5,44</b>
<b>VALOR ENCARGOS (86.60%):</b>	<b>4,71</b>
<b>VALOR BDI (28.35%):</b>	<b>2,88</b>
<b>QUANTIDADE:</b>	<b>1,00</b>
<b>TOTAL GERAL:</b>	<b>13,03</b>

### 101165 - ALVENARIA DE EMBASAMENTO COM BLOCO ESTRUTURAL DE CONCRETO, DE 14X19X29CM E ARGAMASSA DE ASSENTAMENTO COM PREPARO EM BETONEIRA. AF\_05/2020 (M3)

MATERIAL	FONTE	UNID	COEFICIENTE	PREÇO UNITÁRIO	TOTAL
00034566 BLOCO DE CONCRETO ESTRUTURAL 14 X 19 X 29 CM, FBK 6 MPA (NBR 6136)	SINAPI	UN	122,27000000	2,85	348,47
<b>TOTAL MATERIAL:</b>					<b>348,47</b>

SERVICO	FONTE	UNID	COEFICIENTE	PREÇO UNITÁRIO	TOTAL
87292 ARGAMASSA TRAÇO 1:2:8 (EM VOLUME DE CIMENTO, CAL E AREIA MÉDIA ÚMIDA) PARA EMBOÇO/MASSA ÚNICA/ASSENTAMENTO DE ALVENARIA DE VEDAÇÃO, PREPARO MECÂNICO COM BETONEIRA 400 L. AF_08/2019	SINAPI	M3	0,13000000	638,73	83,03
88309 PEDREIRO COM ENCARGOS COMPLEMENTARES	SINAPI	H	10,26300000	7,37	75,64
88316 SERVENTE COM ENCARGOS COMPLEMENTARES	SINAPI	H	5,13200000	5,44	27,92
<b>TOTAL SERVICIO:</b>					<b>186,59</b>

<b>VALOR SEM ENCARGOS:</b>	<b>535,06</b>
<b>VALOR ENCARGOS (86.60%):</b>	<b>94,21</b>
<b>VALOR BDI (28.35%):</b>	<b>178,40</b>
<b>QUANTIDADE:</b>	<b>1,00</b>
<b>TOTAL GERAL:</b>	<b>807,67</b>

### 88310 - PINTOR COM ENCARGOS COMPLEMENTARES (H)

MAO DE OBRA	FONTE	UNID	COEFICIENTE	PREÇO UNITÁRIO	TOTAL
00004783 PINTOR	SINAPI	H	1,00000000	7,37	7,37
<b>TOTAL MAO DE OBRA:</b>					<b>7,37</b>

<b>VALOR SEM ENCARGOS:</b>	<b>7,37</b>
<b>VALOR ENCARGOS (86.60%):</b>	<b>6,38</b>
<b>VALOR BDI (28.35%):</b>	<b>3,90</b>
<b>QUANTIDADE:</b>	<b>1,00</b>
<b>TOTAL GERAL:</b>	<b>17,65</b>

### 88489 - APLICAÇÃO MANUAL DE PINTURA COM TINTA LÁTEX ACRÍLICA EM PAREDES, DUAS DEMÃOS. AF\_06/2014 (M2)

MATERIAL	FONTE	UNID	COEFICIENTE	PREÇO UNITÁRIO	TOTAL
00007356 TINTA ACRILICA PREMIUM, COR BRANCO FOSCO	SINAPI	L	0,33000000	19,88	6,56
<b>TOTAL MATERIAL:</b>					<b>6,56</b>

SERVICO	FONTE	UNID	COEFICIENTE	PREÇO UNITÁRIO	TOTAL
88310 PINTOR COM ENCARGOS COMPLEMENTARES	SINAPI	H	0,18700000	7,37	1,38

## RELATÓRIO ANALÍTICO - COMPOSIÇÕES AUXILIARES

 Divisão de Engenharia, Arquitetura e Cálculo	<b>OBRA:</b>	Construção da Promotória da Comarca de Maués	<b>DATA :</b> 16/03/2021	<b>L.S. Hora:</b> 86,60%	
	<b>DESCRIÇÃO:</b>	Construção da Promotória de Maués - Modelo 2 Promotória 2021	<b>BDI :</b> 28,35%	<b>L.S. Mês:</b> 49,17%	
	<b>ENDEREÇO:</b>	Rua Guaranópolis S/N.	<b>FONTE</b>	<b>VERSÃO</b>	<b>REF.</b>
	<b>CLIENTE:</b>	Procuradoria Geral de Justiça do Estado do Amazonas	ORSE	2021/05	08/2021
	<b>OBSERVAÇÃO:</b>	Ajustado a Convenção coletiva 2021/2022 - AM000307/2021	SBC	2021/06 - Manaus	06/2021
	<b>UNIDADES:</b>	147.59M <sup>2</sup>	SEDOP	2021/03 COM DESONERAÇÃO	03/2021
	<b>VALOR POR UNIDADE:</b>	R\$ 6.587,36	SICRO	2021/01 COM DESONERAÇÃO	05/2021
		SINAPI	2021/07 COM DESONERAÇÃO	08/2021	
			COMPOSIÇÕES PRÓPRIAS		

88316	SERVENTE COM ENCARGOS COMPLEMENTARES	SINAPI	H	0,06900000	5,44	0,38
<b>TOTAL SERVIÇO:</b>						<b>1,76</b>
<b>VALOR SEM ENCARGOS:</b>						<b>8,32</b>
<b>VALOR ENCARGOS (86.60%):</b>						<b>1,51</b>
<b>VALOR BDI (28.35%):</b>						<b>2,79</b>
<b>QUANTIDADE:</b>						<b>1,00</b>
<b>TOTAL GERAL:</b>						<b>12,62</b>

### 88267 - ENCANADOR OU BOMBEIRO HIDRÁULICO COM ENCARGOS COMPLEMENTARES (H)

MAO DE OBRA	FONTE	UNID	COEFICIENTE	PREÇO UNITÁRIO	TOTAL
00002696	ENCANADOR OU BOMBEIRO HIDRAULICO	SINAPI	H	1,00000000	7,37
<b>TOTAL MAO DE OBRA:</b>					<b>7,37</b>
<b>VALOR SEM ENCARGOS:</b>					<b>7,37</b>
<b>VALOR ENCARGOS (86.60%):</b>					<b>6,38</b>
<b>VALOR BDI (28.35%):</b>					<b>3,90</b>
<b>QUANTIDADE:</b>					<b>1,00</b>
<b>TOTAL GERAL:</b>					<b>17,65</b>

### 86894 - BANCADA DE MÁRMORE SINTÉTICO, DE 120 X 60CM, COM CUBA INTEGRADA - FORNECIMENTO E INSTALAÇÃO. AF\_01/2020 (UN)

MATERIAL	FONTE	UNID	COEFICIENTE	PREÇO UNITÁRIO	TOTAL
00000541	BANCADA DE MARMORE SINTETICO COM UMA CUBA, 120 X *60* CM	SINAPI	UN	1,00000000	100,00
00007568	BUCHA DE NYLON SEM ABA S10, COM PARAFUSO DE 6,10 X 65 MM EM ACO ZINCADO COM ROSCA SOBERBA, CABECA CHATA E FENDA PHILLIPS	SINAPI	UN	4,00000000	2,92
00004823	MASSA PLASTICA PARA MARMORE/GRANITO	SINAPI	KG	0,06920000	29,08
00037329	REJUNTE EPOXI, QUALQUER COR	SINAPI	KG	0,09360000	10,42
00037591	SUORTE MAO-FRANCESA EM ACO, ABAS IGUAIS 40 CM, CAPACIDADE MINIMA 70 KG, BRANCO	SINAPI	UN	2,00000000	48,56
<b>TOTAL MATERIAL:</b>					<b>163,91</b>

SERVIÇO	FONTE	UNID	COEFICIENTE	PREÇO UNITÁRIO	TOTAL
88267	ENCANADOR OU BOMBEIRO HIDRÁULICO COM ENCARGOS COMPLEMENTARES	SINAPI	H	0,82540000	6,08
88316	SERVENTE COM ENCARGOS COMPLEMENTARES	SINAPI	H	0,63590000	3,46
<b>TOTAL SERVIÇO:</b>					<b>9,54</b>
<b>VALOR SEM ENCARGOS:</b>					<b>173,45</b>
<b>VALOR ENCARGOS (86.60%):</b>					<b>8,26</b>
<b>VALOR BDI (28.35%):</b>					<b>51,51</b>
<b>QUANTIDADE:</b>					<b>1,00</b>
<b>TOTAL GERAL:</b>					<b>233,22</b>

### 86883 - SIFÃO DO TIPO FLEXÍVEL EM PVC 1 X 1.1/2 - FORNECIMENTO E INSTALAÇÃO. AF\_01/2020 (UN)

MATERIAL	FONTE	UNID	COEFICIENTE	PREÇO UNITÁRIO	TOTAL
00003146	FITA VEDA ROSCA EM ROLOS DE 18 MM X 10 M (L X C)	SINAPI	UN	0,03320000	0,08



## RELATÓRIO ANALÍTICO - COMPOSIÇÕES AUXILIARES

 <small>Divisão de Engenharia, Arquitetura e Cálculo</small>	<b>OBRA:</b>	Construção da Promotória da Comarca de Maués	<b>DATA:</b> 16/03/2021	<b>L.S. Hora:</b> 86,60%	
	<b>DESCRIÇÃO:</b>	Construção da Promotória de Maués - Modelo 2 Promotória 2021	<b>BDI:</b> 28,35%	<b>L.S. Mês:</b> 49,17%	
	<b>ENDEREÇO:</b>	Rua Guaranópolis S/N.	<b>FONTE</b>	<b>VERSÃO</b>	<b>REF.</b>
	<b>CLIENTE:</b>	Procuradoria Geral de Justiça do Estado do Amazonas	ORSE	2021/05	08/2021
	<b>OBSERVAÇÃO:</b>	Ajustado a Convenção coletiva 2021/2022 - AM000307/2021	SBC	2021/06 - Manaus	06/2021
	<b>UNIDADES:</b>	147,59M <sup>2</sup>	SEDOP	2021/03 COM DESONERAÇÃO	03/2021
	<b>VALOR POR UNIDADE:</b>	R\$ 6.587,36	SICRO	2021/01 COM DESONERAÇÃO	05/2021
		SINAPI	2021/07 COM DESONERAÇÃO	08/2021	
			COMPOSIÇÕES PRÓPRIAS		

00006148	SIFAO PLASTICO FLEXIVEL SAIDA VERTICAL PARA COLUNA LAVATORIO, 1 X 1.1/2 "	SINAPI	UN	1,00000000	6,85	6,85
<b>TOTAL MATERIAL:</b>						<b>6,93</b>

SERVICO	FONTE	UNID	COEFICIENTE	PREÇO UNITÁRIO	TOTAL	
88267	ENCANADOR OU BOMBEIRO HIDRÁULICO COM ENCARGOS COMPLEMENTARES	SINAPI	H	0,08450000	7,37	0,62
88316	SERVENTE COM ENCARGOS COMPLEMENTARES	SINAPI	H	0,02660000	5,44	0,14
<b>TOTAL SERVICOS:</b>						<b>0,76</b>

<b>VALOR SEM ENCARGOS:</b>	<b>7,69</b>
<b>VALOR ENCARGOS (86.60%):</b>	<b>0,67</b>
<b>VALOR BDI (28.35%):</b>	<b>2,37</b>
<b>QUANTIDADE:</b>	<b>1,00</b>
<b>TOTAL GERAL:</b>	<b>10,73</b>

### 86911 - TORNEIRA CROMADA LONGA, DE PAREDE, 1/2 OU 3/4, PARA PIA DE COZINHA, PADRÃO POPULAR - FORNECIMENTO E INSTALAÇÃO. AF\_01/2020 (UN)

MATERIAL	FONTE	UNID	COEFICIENTE	PREÇO UNITÁRIO	TOTAL	
00003146	FITA VEDA ROSCA EM ROLOS DE 18 MM X 10 M (L X C)	SINAPI	UN	0,02100000	2,55	0,05
00013416	TORNEIRA CROMADA DE PAREDE PARA COZINHA SEM AREJADOR, PADRAO POPULAR, 1/2 " OU 3/4 " (REF 1158)	SINAPI	UN	1,00000000	43,82	43,82
<b>TOTAL MATERIAL:</b>						<b>43,87</b>

SERVICO	FONTE	UNID	COEFICIENTE	PREÇO UNITÁRIO	TOTAL	
88267	ENCANADOR OU BOMBEIRO HIDRÁULICO COM ENCARGOS COMPLEMENTARES	SINAPI	H	0,11640000	7,37	0,86
88316	SERVENTE COM ENCARGOS COMPLEMENTARES	SINAPI	H	0,03670000	5,44	0,20
<b>TOTAL SERVICOS:</b>						<b>1,06</b>

<b>VALOR SEM ENCARGOS:</b>	<b>44,93</b>
<b>VALOR ENCARGOS (86.60%):</b>	<b>0,91</b>
<b>VALOR BDI (28.35%):</b>	<b>13,00</b>
<b>QUANTIDADE:</b>	<b>1,00</b>
<b>TOTAL GERAL:</b>	<b>58,84</b>

### 86880 - VÁLVULA EM PLÁSTICO CROMADO TIPO AMERICANA 3.1/2 X 1.1/2 SEM ADAPTADOR PARA PIA - FORNECIMENTO E INSTALAÇÃO. AF\_01/2020 (UN)

MATERIAL	FONTE	UNID	COEFICIENTE	PREÇO UNITÁRIO	TOTAL	
00003146	FITA VEDA ROSCA EM ROLOS DE 18 MM X 10 M (L X C)	SINAPI	UN	0,04800000	2,55	0,12
00006155	VALVULA EM PLASTICO CROMADO TIPO AMERICANA PARA PIA DE COZINHA 3.1/2 " X 1.1/2 ", SEM ADAPTADOR	SINAPI	UN	1,00000000	12,18	12,18
<b>TOTAL MATERIAL:</b>						<b>12,30</b>

SERVICO	FONTE	UNID	COEFICIENTE	PREÇO UNITÁRIO	TOTAL	
88267	ENCANADOR OU BOMBEIRO HIDRÁULICO COM ENCARGOS COMPLEMENTARES	SINAPI	H	0,12320000	7,37	0,91
88316	SERVENTE COM ENCARGOS COMPLEMENTARES	SINAPI	H	0,03880000	5,44	0,21
<b>TOTAL SERVICOS:</b>						<b>1,12</b>

<b>VALOR SEM ENCARGOS:</b>	<b>13,42</b>
<b>VALOR ENCARGOS (86.60%):</b>	<b>0,96</b>

## RELATÓRIO ANALÍTICO - COMPOSIÇÕES AUXILIARES

 <small>Divisão de Engenharia, Arquitetura e Cálculo</small>	<b>OBRA:</b>	Construção da Promotória da Comarca de Maués	<b>DATA :</b> 16/03/2021	<b>L.S. Hora:</b> 86,60%	
	<b>DESCRIÇÃO:</b>	Construção da Promotória de Maués - Modelo 2 Promotória 2021	<b>BDI :</b> 28,35%	<b>L.S. Mês:</b> 49,17%	
	<b>ENDEREÇO:</b>	Rua Guaranópolis S/N.	<b>FONTE</b>	<b>VERSÃO</b>	<b>REF.</b>
	<b>CLIENTE:</b>	Procuradoria Geral de Justiça do Estado do Amazonas	ORSE	2021/05	08/2021
	<b>OBSERVAÇÃO:</b>	Ajustado a Convenção coletiva 2021/2022 - AM000307/2021	SBC	2021/06 - Manaus	06/2021
	<b>UNIDADES:</b>	147.59M <sup>2</sup>	SEDOP	2021/03 COM DESONERAÇÃO	03/2021
	<b>VALOR POR UNIDADE:</b>	R\$ 6.587,36	SICRO	2021/01 COM DESONERAÇÃO	05/2021
		SINAPI	2021/07 COM DESONERAÇÃO	08/2021	
		COMPOSIÇÕES PRÓPRIAS			

<b>VALOR BDI (28.35%):</b>	<b>4,08</b>
<b>QUANTIDADE:</b>	<b>1,00</b>
<b>TOTAL GERAL:</b>	<b>18,46</b>

### 86934 - BANCADA DE MÁRMORE SINTÉTICO 120 X 60CM, COM CUBA INTEGRADA, INCLUSO SIFÃO TIPO FLEXÍVEL EM PVC, VÁLVULA EM PLÁSTICO CROMADO TIPO AMERICANA E TORNEIRA CROMADA LONGA, DE PAREDE, PADRÃO POPULAR - FORNECIMENTO E INSTALAÇÃO. AF\_01/2020 (UN)

SERVICO	FONTE	UNID	COEFICIENTE	PREÇO UNITÁRIO	TOTAL
86894 BANCADA DE MÁRMORE SINTÉTICO, DE 120 X 60CM, COM CUBA INTEGRADA - FORNECIMENTO E INSTALAÇÃO. AF_01/2020	SINAPI	UN	1,00000000	173,45	173,45
86883 SIFÃO DO TIPO FLEXÍVEL EM PVC 1 X 1.1/2 - FORNECIMENTO E INSTALAÇÃO. AF_01/2020	SINAPI	UN	1,00000000	7,69	7,69
86911 TORNEIRA CROMADA LONGA, DE PAREDE, 1/2 OU 3/4, PARA PIA DE COZINHA, PADRÃO POPULAR - FORNECIMENTO E INSTALAÇÃO. AF_01/2020	SINAPI	UN	1,00000000	44,93	44,93
86880 VÁLVULA EM PLÁSTICO CROMADO TIPO AMERICANA 3.1/2 X 1.1/2 SEM ADAPTADOR PARA PIA - FORNECIMENTO E INSTALAÇÃO. AF_01/2020	SINAPI	UN	1,00000000	13,42	13,42
<b>TOTAL SERVIÇO:</b>					<b>239,49</b>

<b>VALOR SEM ENCARGOS:</b>	<b>239,49</b>
<b>VALOR ENCARGOS (86.60%):</b>	<b>10,80</b>
<b>VALOR BDI (28.35%):</b>	<b>70,96</b>
<b>QUANTIDADE:</b>	<b>1,00</b>
<b>TOTAL GERAL:</b>	<b>321,25</b>

### 88247 - AUXILIAR DE ELETRICISTA COM ENCARGOS COMPLEMENTARES (H)

MAO DE OBRA	FONTE	UNID	COEFICIENTE	PREÇO UNITÁRIO	TOTAL
00006111 SERVENTE DE OBRAS	SINAPI	H	1,00000000	5,44	5,44
<b>TOTAL MAO DE OBRA:</b>					<b>5,44</b>

<b>VALOR SEM ENCARGOS:</b>	<b>5,44</b>
<b>VALOR ENCARGOS (86.60%):</b>	<b>4,71</b>
<b>VALOR BDI (28.35%):</b>	<b>2,88</b>
<b>QUANTIDADE:</b>	<b>1,00</b>
<b>TOTAL GERAL:</b>	<b>13,03</b>

### 88264 - ELETRICISTA COM ENCARGOS COMPLEMENTARES (H)

MAO DE OBRA	FONTE	UNID	COEFICIENTE	PREÇO UNITÁRIO	TOTAL
00002436 ELETRICISTA	SINAPI	H	1,00000000	8,41	8,41
<b>TOTAL MAO DE OBRA:</b>					<b>8,41</b>

<b>VALOR SEM ENCARGOS:</b>	<b>8,41</b>
<b>VALOR ENCARGOS (86.60%):</b>	<b>7,28</b>
<b>VALOR BDI (28.35%):</b>	<b>4,45</b>
<b>QUANTIDADE:</b>	<b>1,00</b>
<b>TOTAL GERAL:</b>	<b>20,14</b>

### 91924 - CABO DE COBRE FLEXÍVEL ISOLADO, 1,5 MM<sup>2</sup>, ANTI-CHAMA 450/750 V, PARA CIRCUITOS TERMINAIS - FORNECIMENTO E

## RELATÓRIO ANALÍTICO - COMPOSIÇÕES AUXILIARES

 <small>Divisão de Engenharia, Arquitetura e Cálculo</small>	<b>OBRA:</b>	Construção da Promotória da Comarca de Maués	<b>DATA:</b> 16/03/2021	<b>L.S. Hora:</b> 86,60%	
	<b>DESCRIÇÃO:</b>	Construção da Promotória de Maués - Modelo 2 Promotória 2021	<b>BDI:</b> 28,35%	<b>L.S. Mês:</b> 49,17%	
	<b>ENDEREÇO:</b>	Rua Guaranópolis S/N.	<b>FONTE</b>	<b>VERSÃO</b>	<b>REF.</b>
	<b>CLIENTE:</b>	Procuradoria Geral de Justiça do Estado do Amazonas	ORSE	2021/05	08/2021
	<b>OBSERVAÇÃO:</b>	Ajustado a Convenção coletiva 2021/2022 - AM000307/2021	SBC	2021/06 - Manaus	06/2021
	<b>UNIDADES:</b>	147,59M <sup>2</sup>	SEDOP	2021/03 COM DESONERAÇÃO	03/2021
	<b>VALOR POR UNIDADE:</b>	R\$ 6.587,36	SICRO	2021/01 COM DESONERAÇÃO	05/2021
		SINAPI	2021/07 COM DESONERAÇÃO	08/2021	
			COMPOSIÇÕES PRÓPRIAS		

### INSTALAÇÃO. AF\_12/2015 (M)

MATERIAL		FONTE	UNID	COEFICIENTE	PREÇO UNITÁRIO	TOTAL
00001013	CABO DE COBRE, FLEXIVEL, CLASSE 4 OU 5, ISOLACAO EM PVC/A, ANTICHAMA BWF-B, 1 CONDUTOR, 450/750 V, SECAO NOMINAL 1,5 MM2	SINAPI	M	1,19000000	1,17	1,39
00021127	FITA ISOLANTE ADESIVA ANTICHAMA, USO ATE 750 V, EM ROLO DE 19 MM X 5 M	SINAPI	UN	0,00900000	3,13	0,03
<b>TOTAL MATERIAL:</b>						<b>1,42</b>

SERVICO		FONTE	UNID	COEFICIENTE	PREÇO UNITÁRIO	TOTAL
88247	AUXILIAR DE ELETRICISTA COM ENCARGOS COMPLEMENTARES	SINAPI	H	0,02400000	5,44	0,13
88264	ELETRICISTA COM ENCARGOS COMPLEMENTARES	SINAPI	H	0,02400000	8,41	0,20
<b>TOTAL SERVICOS:</b>						<b>0,33</b>

<b>VALOR SEM ENCARGOS:</b>	<b>1,75</b>
<b>VALOR ENCARGOS (86.60%):</b>	<b>0,29</b>
<b>VALOR BDI (28.35%):</b>	<b>0,58</b>
<b>QUANTIDADE:</b>	<b>1,00</b>
<b>TOTAL GERAL:</b>	<b>2,62</b>

### 91926 - CABO DE COBRE FLEXÍVEL ISOLADO, 2,5 MM<sup>2</sup>, ANTI-CHAMA 450/750 V, PARA CIRCUITOS TERMINAIS - FORNECIMENTO E INSTALAÇÃO. AF\_12/2015 (M)

MATERIAL		FONTE	UNID	COEFICIENTE	PREÇO UNITÁRIO	TOTAL
00001014	CABO DE COBRE, FLEXIVEL, CLASSE 4 OU 5, ISOLACAO EM PVC/A, ANTICHAMA BWF-B, 1 CONDUTOR, 450/750 V, SECAO NOMINAL 2,5 MM2	SINAPI	M	1,19000000	1,86	2,21
00021127	FITA ISOLANTE ADESIVA ANTICHAMA, USO ATE 750 V, EM ROLO DE 19 MM X 5 M	SINAPI	UN	0,00900000	3,13	0,03
<b>TOTAL MATERIAL:</b>						<b>2,24</b>

SERVICO		FONTE	UNID	COEFICIENTE	PREÇO UNITÁRIO	TOTAL
88247	AUXILIAR DE ELETRICISTA COM ENCARGOS COMPLEMENTARES	SINAPI	H	0,03000000	5,44	0,16
88264	ELETRICISTA COM ENCARGOS COMPLEMENTARES	SINAPI	H	0,03000000	8,41	0,25
<b>TOTAL SERVICOS:</b>						<b>0,41</b>

<b>VALOR SEM ENCARGOS:</b>	<b>2,65</b>
<b>VALOR ENCARGOS (86.60%):</b>	<b>0,36</b>
<b>VALOR BDI (28.35%):</b>	<b>0,85</b>
<b>QUANTIDADE:</b>	<b>1,00</b>
<b>TOTAL GERAL:</b>	<b>3,86</b>

### 91529 - COMPACTADOR DE SOLOS DE PERCUSSÃO (SOQUETE) COM MOTOR A GASOLINA 4 TEMPOS, POTÊNCIA 4 CV - DEPRECIÇÃO. AF\_08/2015 (H)

EQUIPAMENTO		FONTE	UNID	COEFICIENTE	PREÇO UNITÁRIO	TOTAL
00013458	COMPACTADOR DE SOLOS DE PERCURSAO (SOQUETE) COM MOTOR A GASOLINA 4 TEMPOS DE 4 HP (4 CV)	SINAPI	UN	0,00005330	12.886,33	0,69
<b>TOTAL EQUIPAMENTO:</b>						<b>0,69</b>

<b>VALOR SEM ENCARGOS:</b>	<b>0,68</b>
<b>VALOR ENCARGOS:</b>	<b>0,00</b>
<b>VALOR BDI (28.35%):</b>	<b>0,19</b>

## RELATÓRIO ANALÍTICO - COMPOSIÇÕES AUXILIARES

 <small>Divisão de Engenharia, Arquitetura e Cálculo</small>	<b>OBRA:</b>	Construção da Promotória da Comarca de Maués	<b>DATA :</b> 16/03/2021	<b>L.S. Hora:</b> 86,60%	
	<b>DESCRIÇÃO:</b>	Construção da Promotória de Maués - Modelo 2 Promotória 2021	<b>BDI :</b> 28,35%	<b>L.S. Mês:</b> 49,17%	
	<b>ENDEREÇO:</b>	Rua Guaranópolis S/N.	<b>FORTE</b>	<b>VERSÃO</b>	<b>REF.</b>
	<b>CLIENTE:</b>	Procuradoria Geral de Justiça do Estado do Amazonas	ORSE	2021/05	08/2021
	<b>OBSERVAÇÃO:</b>	Ajustado a Convenção coletiva 2021/2022 - AM000307/2021	SBC	2021/06 - Manaus	06/2021
	<b>UNIDADES:</b>	147.59M <sup>2</sup>	SEDOP	2021/03 COM DESONERAÇÃO	03/2021
	<b>VALOR POR UNIDADE:</b>	R\$ 6.587,36	SICRO	2021/01 COM DESONERAÇÃO	05/2021
		SINAPI	2021/07 COM DESONERAÇÃO	08/2021	
			COMPOSIÇÕES PRÓPRIAS		

<b>QUANTIDADE:</b>	<b>1,00</b>
<b>TOTAL GERAL:</b>	<b>0,87</b>

### 91530 - COMPACTADOR DE SOLOS DE PERCUSSÃO (SOQUETE) COM MOTOR A GASOLINA 4 TEMPOS, POTÊNCIA 4 CV - JUROS. AF\_08/2015 (H)

EQUIPAMENTO	FONTE	UNID	COEFICIENTE	PREÇO UNITÁRIO	TOTAL
00013458 COMPACTADOR DE SOLOS DE PERCURSAO (SOQUETE) COM MOTOR A GASOLINA 4 TEMPOS DE 4 HP (4 CV)	SINAPI	UN	0,00000740	12.886,33	0,10
<b>TOTAL EQUIPAMENTO:</b>					<b>0,10</b>
<b>VALOR SEM ENCARGOS:</b>					<b>0,09</b>
<b>VALOR ENCARGOS:</b>					<b>0,00</b>
<b>VALOR BDI (28.35%):</b>					<b>0,03</b>
<b>QUANTIDADE:</b>					<b>1,00</b>
<b>TOTAL GERAL:</b>					<b>0,12</b>

### 88297 - OPERADOR DE MÁQUINAS E EQUIPAMENTOS COM ENCARGOS COMPLEMENTARES (H)

MAO DE OBRA	FONTE	UNID	COEFICIENTE	PREÇO UNITÁRIO	TOTAL
00004230 OPERADOR DE MAQUINAS E TRATORES DIVERSOS (TERRAPLANAGEM)	SINAPI	H	1,00000000	11,68	11,68
<b>TOTAL MAO DE OBRA:</b>					<b>11,68</b>
<b>VALOR SEM ENCARGOS:</b>					<b>11,68</b>
<b>VALOR ENCARGOS (86.60%):</b>					<b>10,11</b>
<b>VALOR BDI (28.35%):</b>					<b>6,18</b>
<b>QUANTIDADE:</b>					<b>1,00</b>
<b>TOTAL GERAL:</b>					<b>27,97</b>

### 91534 - COMPACTADOR DE SOLOS DE PERCUSSÃO (SOQUETE) COM MOTOR A GASOLINA 4 TEMPOS, POTÊNCIA 4 CV - CHI DIURNO. AF\_08/2015 (CHI)

SERVICO	FONTE	UNID	COEFICIENTE	PREÇO UNITÁRIO	TOTAL
91529 COMPACTADOR DE SOLOS DE PERCUSSÃO (SOQUETE) COM MOTOR A GASOLINA 4 TEMPOS, POTÊNCIA 4 CV - DEPRECIAÇÃO. AF_08/2015	SINAPI	H	1,00000000	0,68	0,68
91530 COMPACTADOR DE SOLOS DE PERCUSSÃO (SOQUETE) COM MOTOR A GASOLINA 4 TEMPOS, POTÊNCIA 4 CV - JUROS. AF_08/2015	SINAPI	H	1,00000000	0,09	0,09
88297 OPERADOR DE MÁQUINAS E EQUIPAMENTOS COM ENCARGOS COMPLEMENTARES	SINAPI	H	1,00000000	11,68	11,68
<b>TOTAL SERVICIO:</b>					<b>12,45</b>
<b>VALOR SEM ENCARGOS:</b>					<b>12,45</b>
<b>VALOR ENCARGOS (86.60%):</b>					<b>10,11</b>
<b>VALOR BDI (28.35%):</b>					<b>6,40</b>
<b>QUANTIDADE:</b>					<b>1,00</b>
<b>TOTAL GERAL:</b>					<b>28,96</b>

### 91531 - COMPACTADOR DE SOLOS DE PERCUSSÃO (SOQUETE) COM MOTOR A GASOLINA 4 TEMPOS, POTÊNCIA 4 CV - MANUTENÇÃO. AF\_08/2015 (H)

EQUIPAMENTO	FONTE	UNID	COEFICIENTE	PREÇO UNITÁRIO	TOTAL
-------------	-------	------	-------------	----------------	-------

## RELATÓRIO ANALÍTICO - COMPOSIÇÕES AUXILIARES

 <small>Divisão de Engenharia, Arquitetura e Cálculo</small>	<b>OBRA:</b>	Construção da Promotória da Comarca de Maués	<b>DATA:</b> 16/03/2021	<b>L.S. Hora:</b> 86,60%	
	<b>DESCRIÇÃO:</b>	Construção da Promotória de Maués - Modelo 2 Promotória 2021	<b>BDI:</b> 28,35%	<b>L.S. Mês:</b> 49,17%	
	<b>ENDEREÇO:</b>	Rua Guaranópolis S/N.	<b>FONTE</b>	<b>VERSÃO</b>	<b>REF.</b>
	<b>CLIENTE:</b>	Procuradoria Geral de Justiça do Estado do Amazonas	ORSE	2021/05	08/2021
	<b>OBSERVAÇÃO:</b>	Ajustado a Convenção coletiva 2021/2022 - AM000307/2021	SBC	2021/06 - Manaus	06/2021
	<b>UNIDADES:</b>	147.59M <sup>2</sup>	SEDOP	2021/03 COM DESONERAÇÃO	03/2021
	<b>VALOR POR UNIDADE:</b>	R\$ 6.587,36	SICRO	2021/01 COM DESONERAÇÃO	05/2021
		SINAPI	2021/07 COM DESONERAÇÃO	08/2021	
			COMPOSIÇÕES PRÓPRIAS		

00013458	COMPACTADOR DE SOLOS DE PERCURSAO (SOQUETE) COM MOTOR A GASOLINA 4 TEMPOS DE 4 HP (4 CV)	SINAPI	UN	0,00006670	12.886,33	0,86
<b>TOTAL EQUIPAMENTO:</b>						<b>0,86</b>
<b>VALOR SEM ENCARGOS:</b>						<b>0,85</b>
<b>VALOR ENCARGOS:</b>						<b>0,00</b>
<b>VALOR BDI (28.35%):</b>						<b>0,24</b>
<b>QUANTIDADE:</b>						<b>1,00</b>
<b>TOTAL GERAL:</b>						<b>1,09</b>

### 91532 - COMPACTADOR DE SOLOS DE PERCUSSÃO (SOQUETE) COM MOTOR A GASOLINA 4 TEMPOS, POTÊNCIA 4 CV - MATERIAIS NA OPERAÇÃO. AF\_08/2015 (H)

MATERIAL	FONTE	UNID	COEFICIENTE	PREÇO UNITÁRIO	TOTAL	
00004222	GASOLINA COMUM	SINAPI	L	1,03000000	5,80	5,97
<b>TOTAL MATERIAL:</b>					<b>5,97</b>	
<b>VALOR SEM ENCARGOS:</b>					<b>5,97</b>	
<b>VALOR ENCARGOS:</b>					<b>0,00</b>	
<b>VALOR BDI (28.35%):</b>					<b>1,69</b>	
<b>QUANTIDADE:</b>					<b>1,00</b>	
<b>TOTAL GERAL:</b>					<b>7,66</b>	

### 91533 - COMPACTADOR DE SOLOS DE PERCUSSÃO (SOQUETE) COM MOTOR A GASOLINA 4 TEMPOS, POTÊNCIA 4 CV - CHP DIURNO. AF\_08/2015 (CHP)

SERVICO	FONTE	UNID	COEFICIENTE	PREÇO UNITÁRIO	TOTAL	
91529	COMPACTADOR DE SOLOS DE PERCUSSÃO (SOQUETE) COM MOTOR A GASOLINA 4 TEMPOS, POTÊNCIA 4 CV - DEPRECIÇÃO. AF_08/2015	SINAPI	H	1,00000000	0,68	0,68
91530	COMPACTADOR DE SOLOS DE PERCUSSÃO (SOQUETE) COM MOTOR A GASOLINA 4 TEMPOS, POTÊNCIA 4 CV - JUROS. AF_08/2015	SINAPI	H	1,00000000	0,09	0,09
91531	COMPACTADOR DE SOLOS DE PERCUSSÃO (SOQUETE) COM MOTOR A GASOLINA 4 TEMPOS, POTÊNCIA 4 CV - MANUTENÇÃO. AF_08/2015	SINAPI	H	1,00000000	0,85	0,85
91532	COMPACTADOR DE SOLOS DE PERCUSSÃO (SOQUETE) COM MOTOR A GASOLINA 4 TEMPOS, POTÊNCIA 4 CV - MATERIAIS NA OPERAÇÃO. AF_08/2015	SINAPI	H	1,00000000	5,97	5,97
88297	OPERADOR DE MÁQUINAS E EQUIPAMENTOS COM ENCARGOS COMPLEMENTARES	SINAPI	H	1,00000000	11,68	11,68
<b>TOTAL SERVICIO:</b>					<b>19,27</b>	
<b>VALOR SEM ENCARGOS:</b>					<b>19,27</b>	
<b>VALOR ENCARGOS (86.60%):</b>					<b>10,11</b>	
<b>VALOR BDI (28.35%):</b>					<b>8,33</b>	
<b>QUANTIDADE:</b>					<b>1,00</b>	
<b>TOTAL GERAL:</b>					<b>37,71</b>	

### 88294 - OPERADOR DE ESCAVADEIRA COM ENCARGOS COMPLEMENTARES (H)

MAO DE OBRA	FONTE	UNID	COEFICIENTE	PREÇO UNITÁRIO	TOTAL	
00004234	OPERADOR DE ESCAVADEIRA	SINAPI	H	1,00000000	12,49	12,49
<b>TOTAL MAO DE OBRA:</b>					<b>12,49</b>	

## RELATÓRIO ANALÍTICO - COMPOSIÇÕES AUXILIARES

 <small>Divisão de Engenharia, Arquitetura e Cálculo</small>	<b>OBRA:</b>	Construção da Promotora da Comarca de Maués	<b>DATA :</b> 16/03/2021	<b>L.S. Hora:</b> 86,60%	
	<b>DESCRIÇÃO:</b>	Construção da Promotora de Maués - Modelo 2 Promotoria 2021	<b>BDI :</b> 28,35%	<b>L.S. Mês:</b> 49,17%	
	<b>ENDEREÇO:</b>	Rua Guaranópolis S/N.	<b>FORTE</b>	<b>VERSÃO</b>	<b>REF.</b>
	<b>CLIENTE:</b>	Procuradoria Geral de Justiça do Estado do Amazonas	ORSE	2021/05	08/2021
	<b>OBSERVAÇÃO:</b>	Ajustado a Convenção coletiva 2021/2022 - AM000307/2021	SBC	2021/06 - Manaus	06/2021
	<b>UNIDADES:</b>	147.59M <sup>2</sup>	SEDOP	2021/03 COM DESONERAÇÃO	03/2021
	<b>VALOR POR UNIDADE:</b>	R\$ 6.587,36	SICRO	2021/01 COM DESONERAÇÃO	05/2021
		SINAPI	2021/07 COM DESONERAÇÃO	08/2021	
			COMPOSIÇÕES PRÓPRIAS		

<b>VALOR SEM ENCARGOS:</b>	<b>12,49</b>
<b>VALOR ENCARGOS (86.60%):</b>	<b>10,82</b>
<b>VALOR BDI (28.35%):</b>	<b>6,61</b>
<b>QUANTIDADE:</b>	<b>1,00</b>
<b>TOTAL GERAL:</b>	<b>29,92</b>

**88857 - RETROESCAVADEIRA SOBRE RODAS COM CARREGADEIRA, TRAÇÃO 4X4, POTÊNCIA LÍQ. 88 HP, CAÇAMBA CARREG. CAP. MÍN. 1 M3, CAÇAMBA RETRO CAP. 0,26 M3, PESO OPERACIONAL MÍN. 6.674 KG, PROFUNDIDADE ESCAVAÇÃO MÁX. 4,37 M - DEPRECIAÇÃO. AF\_06/2014 (H)**

EQUIPAMENTO	FONTE	UNID	COEFICIENTE	PREÇO UNITÁRIO	TOTAL	
00036531	RETROESCAVADEIRA SOBRE RODAS COM CARREGADEIRA, TRACAO 4 X 4, POTENCIA LIQUIDA 88 HP, PESO OPERACIONAL MINIMO DE 6674 KG, CAPACIDADE DA CARREGADEIRA DE 1,00 M3 E DA RETROESCAVADEIRA MINIMA DE 0,26 M3, PROFUNDIDADE DE ESCAVACAO MAXIMA DE 4,37 M	SINAPI	UN	0,00005600	309.161,56	17,31

<b>TOTAL EQUIPAMENTO:</b>	<b>17,31</b>
---------------------------	--------------

<b>VALOR SEM ENCARGOS:</b>	<b>17,31</b>
<b>VALOR ENCARGOS:</b>	<b>0,00</b>
<b>VALOR BDI (28.35%):</b>	<b>4,91</b>
<b>QUANTIDADE:</b>	<b>1,00</b>
<b>TOTAL GERAL:</b>	<b>22,22</b>

**88858 - RETROESCAVADEIRA SOBRE RODAS COM CARREGADEIRA, TRAÇÃO 4X4, POTÊNCIA LÍQ. 88 HP, CAÇAMBA CARREG. CAP. MÍN. 1 M3, CAÇAMBA RETRO CAP. 0,26 M3, PESO OPERACIONAL MÍN. 6.674 KG, PROFUNDIDADE ESCAVAÇÃO MÁX. 4,37 M - JUROS. AF\_06/2014 (H)**

EQUIPAMENTO	FONTE	UNID	COEFICIENTE	PREÇO UNITÁRIO	TOTAL	
00036531	RETROESCAVADEIRA SOBRE RODAS COM CARREGADEIRA, TRACAO 4 X 4, POTENCIA LIQUIDA 88 HP, PESO OPERACIONAL MINIMO DE 6674 KG, CAPACIDADE DA CARREGADEIRA DE 1,00 M3 E DA RETROESCAVADEIRA MINIMA DE 0,26 M3, PROFUNDIDADE DE ESCAVACAO MAXIMA DE 4,37 M	SINAPI	UN	0,00000760	309.161,56	2,35

<b>TOTAL EQUIPAMENTO:</b>	<b>2,35</b>
---------------------------	-------------

<b>VALOR SEM ENCARGOS:</b>	<b>2,34</b>
<b>VALOR ENCARGOS:</b>	<b>0,00</b>
<b>VALOR BDI (28.35%):</b>	<b>0,66</b>
<b>QUANTIDADE:</b>	<b>1,00</b>
<b>TOTAL GERAL:</b>	<b>3,00</b>

**5679 - RETROESCAVADEIRA SOBRE RODAS COM CARREGADEIRA, TRAÇÃO 4X4, POTÊNCIA LÍQ. 88 HP, CAÇAMBA CARREG. CAP. MÍN. 1 M3, CAÇAMBA RETRO CAP. 0,26 M3, PESO OPERACIONAL MÍN. 6.674 KG, PROFUNDIDADE ESCAVAÇÃO MÁX. 4,37 M - CHI DIURNO. AF\_06/2014 (CHI)**

SERVICO	FONTE	UNID	COEFICIENTE	PREÇO UNITÁRIO	TOTAL	
88294	OPERADOR DE ESCAVADEIRA COM ENCARGOS COMPLEMENTARES	SINAPI	H	1,00000000	12,49	12,49
88857	RETROESCAVADEIRA SOBRE RODAS COM CARREGADEIRA, TRAÇÃO 4X4, POTÊNCIA LÍQ. 88 HP, CAÇAMBA CARREG. CAP. MÍN. 1 M3, CAÇAMBA RETRO CAP. 0,26 M3, PESO OPERACIONAL MÍN. 6.674 KG, PROFUNDIDADE ESCAVAÇÃO MÁX. 4,37 M - DEPRECIAÇÃO. AF_06/2014	SINAPI	H	1,00000000	17,31	17,31
88858	RETROESCAVADEIRA SOBRE RODAS COM CARREGADEIRA, TRAÇÃO 4X4, POTÊNCIA LÍQ. 88 HP, CAÇAMBA CARREG. CAP. MÍN. 1 M3, CAÇAMBA RETRO CAP. 0,26 M3, PESO OPERACIONAL MÍN. 6.674 KG, PROFUNDIDADE ESCAVAÇÃO MÁX. 4,37 M - JUROS. AF_06/2014	SINAPI	H	1,00000000	2,34	2,34

## RELATÓRIO ANALÍTICO - COMPOSIÇÕES AUXILIARES

 <small>Divisão de Engenharia, Arquitetura e Cálculo</small>	<b>OBRA:</b>	Construção da Promotória da Comarca de Maués	<b>DATA :</b> 16/03/2021	<b>L.S. Hora:</b> 86,60%	
	<b>DESCRIÇÃO:</b>	Construção da Promotória de Maués - Modelo 2 Promotória 2021	<b>BDI :</b> 28,35%	<b>L.S. Mês:</b> 49,17%	
	<b>ENDEREÇO:</b>	Rua Guaranópolis S/N.	<b>FORTE</b>	<b>VERSÃO</b>	<b>REF.</b>
	<b>CLIENTE:</b>	Procuradoria Geral de Justiça do Estado do Amazonas	ORSE	2021/05	08/2021
	<b>OBSERVAÇÃO:</b>	Ajustado a Convenção coletiva 2021/2022 - AM000307/2021	SBC	2021/06 - Manaus	06/2021
	<b>UNIDADES:</b>	147.59M <sup>2</sup>	SEDOP	2021/03 COM DESONERAÇÃO	03/2021
	<b>VALOR POR UNIDADE:</b>	R\$ 6.587,36	SICRO	2021/01 COM DESONERAÇÃO	05/2021
		SINAPI	2021/07 COM DESONERAÇÃO	08/2021	
		COMPOSIÇÕES PRÓPRIAS			

<b>TOTAL SERVIÇO:</b>	<b>32,14</b>
<b>VALOR SEM ENCARGOS:</b>	<b>32,14</b>
<b>VALOR ENCARGOS (86.60%):</b>	<b>10,82</b>
<b>VALOR BDI (28.35%):</b>	<b>12,18</b>
<b>QUANTIDADE:</b>	<b>1,00</b>
<b>TOTAL GERAL:</b>	<b>55,14</b>

**5664 - RETROESCAVADEIRA SOBRE RODAS COM CARREGADEIRA, TRAÇÃO 4X4, POTÊNCIA LÍQ. 88 HP, CAÇAMBA CARREG. CAP. MÍN. 1 M3, CAÇAMBA RETRO CAP. 0,26 M3, PESO OPERACIONAL MÍN. 6.674 KG, PROFUNDIDADE ESCAVAÇÃO MÁX. 4,37 M - MANUTENÇÃO. AF\_06/2014 (H)**

EQUIPAMENTO	FONTE	UNID	COEFICIENTE	PREÇO UNITÁRIO	TOTAL	
00036531	RETROESCAVADEIRA SOBRE RODAS COM CARREGADEIRA, TRACAO 4 X 4, POTENCIA LIQUIDA 88 HP, PESO OPERACIONAL MINIMO DE 6674 KG, CAPACIDADE DA CARREGADEIRA DE 1,00 M3 E DA RETROESCAVADEIRA MINIMA DE 0,26 M3, PROFUNDIDADE DE ESCAVACAO MAXIMA DE 4,37 M	SINAPI	UN	0,00007000	309.161,56	21,64

<b>TOTAL EQUIPAMENTO:</b>	<b>21,64</b>
<b>VALOR SEM ENCARGOS:</b>	<b>21,64</b>
<b>VALOR ENCARGOS:</b>	<b>0,00</b>
<b>VALOR BDI (28.35%):</b>	<b>6,13</b>
<b>QUANTIDADE:</b>	<b>1,00</b>
<b>TOTAL GERAL:</b>	<b>27,77</b>

**53786 - RETROESCAVADEIRA SOBRE RODAS COM CARREGADEIRA, TRAÇÃO 4X4, POTÊNCIA LÍQ. 88 HP, CAÇAMBA CARREG. CAP. MÍN. 1 M3, CAÇAMBA RETRO CAP. 0,26 M3, PESO OPERACIONAL MÍN. 6.674 KG, PROFUNDIDADE ESCAVAÇÃO MÁX. 4,37 M - MATERIAIS NA OPERAÇÃO. AF\_06/2014 (H)**

MATERIAL	FONTE	UNID	COEFICIENTE	PREÇO UNITÁRIO	TOTAL	
00004221	OLEO DIESEL COMBUSTIVEL COMUM	SINAPI	L	8,92000000	4,59	40,94

<b>TOTAL MATERIAL:</b>	<b>40,94</b>
<b>VALOR SEM ENCARGOS:</b>	<b>40,94</b>
<b>VALOR ENCARGOS:</b>	<b>0,00</b>
<b>VALOR BDI (28.35%):</b>	<b>11,61</b>
<b>QUANTIDADE:</b>	<b>1,00</b>
<b>TOTAL GERAL:</b>	<b>52,55</b>

**5678 - RETROESCAVADEIRA SOBRE RODAS COM CARREGADEIRA, TRAÇÃO 4X4, POTÊNCIA LÍQ. 88 HP, CAÇAMBA CARREG. CAP. MÍN. 1 M3, CAÇAMBA RETRO CAP. 0,26 M3, PESO OPERACIONAL MÍN. 6.674 KG, PROFUNDIDADE ESCAVAÇÃO MÁX. 4,37 M - CHP DIURNO. AF\_06/2014 (CHP)**

SERVICO	FONTE	UNID	COEFICIENTE	PREÇO UNITÁRIO	TOTAL	
88294	OPERADOR DE ESCAVADEIRA COM ENCARGOS COMPLEMENTARES	SINAPI	H	1,00000000	12,49	12,49
88857	RETROESCAVADEIRA SOBRE RODAS COM CARREGADEIRA, TRAÇÃO 4X4, POTÊNCIA LÍQ. 88 HP, CAÇAMBA CARREG. CAP. MÍN. 1 M3, CAÇAMBA RETRO CAP. 0,26 M3, PESO OPERACIONAL MÍN. 6.674 KG, PROFUNDIDADE ESCAVAÇÃO MÁX. 4,37 M - DEPRECIACÃO. AF_06/2014	SINAPI	H	1,00000000	17,31	17,31
88858	RETROESCAVADEIRA SOBRE RODAS COM CARREGADEIRA, TRAÇÃO 4X4, POTÊNCIA LÍQ. 88 HP, CAÇAMBA CARREG. CAP. MÍN. 1 M3, CAÇAMBA RETRO CAP. 0,26 M3, PESO OPERACIONAL MÍN. 6.674 KG, PROFUNDIDADE ESCAVAÇÃO MÁX. 4,37 M - JUROS. AF_06/2014	SINAPI	H	1,00000000	2,34	2,34

## RELATÓRIO ANALÍTICO - COMPOSIÇÕES AUXILIARES

 <small>Divisão de Engenharia, Arquitetura e Cálculo</small>	<b>OBRA:</b>	Construção da Promotória da Comarca de Maués	<b>DATA :</b> 16/03/2021	<b>L.S. Hora:</b> 86,60%	
	<b>DESCRIÇÃO:</b>	Construção da Promotória de Maués - Modelo 2 Promotória 2021	<b>BDI :</b> 28,35%	<b>L.S. Mês:</b> 49,17%	
	<b>ENDEREÇO:</b>	Rua Guaranópolis S/N.	<b>FORTE</b>	<b>VERSÃO</b>	<b>REF.</b>
	<b>CLIENTE:</b>	Procuradoria Geral de Justiça do Estado do Amazonas	ORSE	2021/05	08/2021
	<b>OBSERVAÇÃO:</b>	Ajustado a Convenção coletiva 2021/2022 - AM000307/2021	SBC	2021/06 - Manaus	06/2021
	<b>UNIDADES:</b>	147.59M <sup>2</sup>	SEDOP	2021/03 COM DESONERAÇÃO	03/2021
	<b>VALOR POR UNIDADE:</b>	R\$ 6.587,36	SICRO	2021/01 COM DESONERAÇÃO	05/2021
		SINAPI	2021/07 COM DESONERAÇÃO	08/2021	
			COMPOSIÇÕES PRÓPRIAS		

5664	RETROESCAVADEIRA SOBRE RODAS COM CARREGADEIRA, TRAÇÃO 4X4, POTÊNCIA LÍQ. 88 HP, CAÇAMBA CARREG. CAP. MÍN. 1 M3, CAÇAMBA RETRO CAP. 0,26 M3, PESO OPERACIONAL MÍN. 6.674 KG, PROFUNDIDADE ESCAVAÇÃO MÁX. 4,37 M - MANUTENÇÃO. AF_06/2014	SINAPI	H	1,00000000	21,64	21,64
53786	RETROESCAVADEIRA SOBRE RODAS COM CARREGADEIRA, TRAÇÃO 4X4, POTÊNCIA LÍQ. 88 HP, CAÇAMBA CARREG. CAP. MÍN. 1 M3, CAÇAMBA RETRO CAP. 0,26 M3, PESO OPERACIONAL MÍN. 6.674 KG, PROFUNDIDADE ESCAVAÇÃO MÁX. 4,37 M - MATERIAIS NA OPERAÇÃO. AF_06/2014	SINAPI	H	1,00000000	40,94	40,94

<b>TOTAL SERVIÇO:</b>	<b>94,72</b>
<b>VALOR SEM ENCARGOS:</b>	<b>94,72</b>
<b>VALOR ENCARGOS (86.60%):</b>	<b>10,82</b>
<b>VALOR BDI (28.35%):</b>	<b>29,92</b>
<b>QUANTIDADE:</b>	<b>1,00</b>
<b>TOTAL GERAL:</b>	<b>135,46</b>

### 101622 - PREPARO DE FUNDO DE VALA COM LARGURA MENOR QUE 1,5 M, COM CAMADA DE AREIA, LANÇAMENTO MECANIZADO. AF\_08/2020 (M3)

MATERIAL	FONTE	UNID	COEFICIENTE	PREÇO UNITÁRIO	TOTAL	
00000370	AREIA MEDIA - POSTO JAZIDA/FORNECEDOR (RETIRADO NA JAZIDA, SEM TRANSPORTE)	SINAPI	M3	1,10000000	75,00	82,50
<b>TOTAL MATERIAL:</b>					<b>82,50</b>	

SERVIÇO	FONTE	UNID	COEFICIENTE	PREÇO UNITÁRIO	TOTAL	
91534	COMPACTADOR DE SOLOS DE PERCUSSÃO (SOQUETE) COM MOTOR A GASOLINA 4 TEMPOS, POTÊNCIA 4 CV - CHI DIURNO. AF_08/2015	SINAPI	CHI	0,06660000	12,45	0,83
91533	COMPACTADOR DE SOLOS DE PERCUSSÃO (SOQUETE) COM MOTOR A GASOLINA 4 TEMPOS, POTÊNCIA 4 CV - CHP DIURNO. AF_08/2015	SINAPI	CHP	0,07180000	19,27	1,38
88309	PEDREIRO COM ENCARGOS COMPLEMENTARES	SINAPI	H	0,74700000	7,37	5,51
5679	RETROESCAVADEIRA SOBRE RODAS COM CARREGADEIRA, TRAÇÃO 4X4, POTÊNCIA LÍQ. 88 HP, CAÇAMBA CARREG. CAP. MÍN. 1 M3, CAÇAMBA RETRO CAP. 0,26 M3, PESO OPERACIONAL MÍN. 6.674 KG, PROFUNDIDADE ESCAVAÇÃO MÁX. 4,37 M - CHI DIURNO. AF_06/2014	SINAPI	CHI	0,51870000	32,14	16,67
5678	RETROESCAVADEIRA SOBRE RODAS COM CARREGADEIRA, TRAÇÃO 4X4, POTÊNCIA LÍQ. 88 HP, CAÇAMBA CARREG. CAP. MÍN. 1 M3, CAÇAMBA RETRO CAP. 0,26 M3, PESO OPERACIONAL MÍN. 6.674 KG, PROFUNDIDADE ESCAVAÇÃO MÁX. 4,37 M - CHP DIURNO. AF_06/2014	SINAPI	CHP	0,10370000	94,72	9,82
88316	SERVENTE COM ENCARGOS COMPLEMENTARES	SINAPI	H	1,12040000	5,44	6,09

<b>TOTAL SERVIÇO:</b>	<b>40,30</b>
<b>VALOR SEM ENCARGOS:</b>	<b>122,80</b>
<b>VALOR ENCARGOS (86.60%):</b>	<b>18,17</b>
<b>VALOR BDI (28.35%):</b>	<b>39,96</b>
<b>QUANTIDADE:</b>	<b>1,00</b>
<b>TOTAL GERAL:</b>	<b>180,93</b>

### 98102 - CAIXA DE GORDURA SIMPLES, CIRCULAR, EM CONCRETO PRÉ-MOLDADO, DIÂMETRO INTERNO = 0,4 M, ALTURA INTERNA = 0,4 M. AF\_12/2020 (UN)

MATERIAL	FONTE	UNID	COEFICIENTE	PREÇO UNITÁRIO	TOTAL	
00011881	CAIXA DE GORDURA CILINDRICA EM CONCRETO SIMPLES, PRÉ-MOLDADA, COM DIÂMETRO DE 40 CM E ALTURA DE 45 CM, COM TAMPA	SINAPI	UN	1,00000000	120,63	120,63



## RELATÓRIO ANALÍTICO - COMPOSIÇÕES AUXILIARES

 <small>Divisão de Engenharia, Arquitetura e Cálculo</small>	<b>OBRA:</b>	Construção da Promotória da Comarca de Maués	<b>DATA :</b> 16/03/2021	<b>L.S. Hora:</b> 86,60%	
	<b>DESCRIÇÃO:</b>	Construção da Promotória de Maués - Modelo 2 Promotória 2021	<b>BDI :</b> 28,35%	<b>L.S. Mês:</b> 49,17%	
	<b>ENDEREÇO:</b>	Rua Guaranópolis S/N.	<b>FONTE</b>	<b>VERSÃO</b>	<b>REF.</b>
	<b>CLIENTE:</b>	Procuradoria Geral de Justiça do Estado do Amazonas	ORSE	2021/05	08/2021
	<b>OBSERVAÇÃO:</b>	Ajustado a Convenção coletiva 2021/2022 - AM000307/2021	SBC	2021/06 - Manaus	06/2021
	<b>UNIDADES:</b>	147.59M <sup>2</sup>	SEDOP	2021/03 COM DESONERAÇÃO	03/2021
	<b>VALOR POR UNIDADE:</b>	R\$ 6.587,36	SICRO	2021/01 COM DESONERAÇÃO	05/2021
		SINAPI	2021/07 COM DESONERAÇÃO	08/2021	
			COMPOSIÇÕES PRÓPRIAS		

<b>TOTAL MATERIAL:</b>	<b>120,63</b>
------------------------	---------------

SERVICO	FONTE	UNID	COEFICIENTE	PREÇO UNITÁRIO	TOTAL	
88309	PEDREIRO COM ENCARGOS COMPLEMENTARES	SINAPI	H	0,06420000	7,37	0,47
101622	PREPARO DE FUNDO DE VALA COM LARGURA MENOR QUE 1,5 M, COM CAMADA DE AREIA, LANÇAMENTO MECANIZADO. AF_08/2020	SINAPI	M3	0,01920000	122,80	2,36
5679	RETROESCAVADEIRA SOBRE RODAS COM CARREGADEIRA, TRAÇÃO 4X4, POTÊNCIA LÍQ. 88 HP, CAÇAMBA CARREG. CAP. MÍN. 1 M3, CAÇAMBA RETRO CAP. 0,26 M3, PESO OPERACIONAL MÍN. 6.674 KG, PROFUNDIDADE ESCAVAÇÃO MÁX. 4,37 M - CHI DIURNO. AF_06/2014	SINAPI	CHI	0,05210000	32,14	1,67
5678	RETROESCAVADEIRA SOBRE RODAS COM CARREGADEIRA, TRAÇÃO 4X4, POTÊNCIA LÍQ. 88 HP, CAÇAMBA CARREG. CAP. MÍN. 1 M3, CAÇAMBA RETRO CAP. 0,26 M3, PESO OPERACIONAL MÍN. 6.674 KG, PROFUNDIDADE ESCAVAÇÃO MÁX. 4,37 M - CHP DIURNO. AF_06/2014	SINAPI	CHP	0,01550000	94,72	1,47
88316	SERVENTE COM ENCARGOS COMPLEMENTARES	SINAPI	H	0,06420000	5,44	0,35

<b>TOTAL SERVICOS:</b>	<b>6,32</b>
------------------------	-------------

<b>VALOR SEM ENCARGOS:</b>	<b>126,95</b>
<b>VALOR ENCARGOS (86.60%):</b>	<b>1,80</b>
<b>VALOR BDI (28.35%):</b>	<b>36,50</b>
<b>QUANTIDADE:</b>	<b>1,00</b>
<b>TOTAL GERAL:</b>	<b>165,25</b>

### 100475 - ARGAMASSA TRAÇO 1:3 (EM VOLUME DE CIMENTO E AREIA MÉDIA ÚMIDA) COM ADIÇÃO DE IMPERMEABILIZANTE, PREPARO MECÂNICO COM BETONEIRA 400 L. AF\_08/2019 (M3)

MATERIAL	FONTE	UNID	COEFICIENTE	PREÇO UNITÁRIO	TOTAL	
00000123	ADITIVO IMPERMEABILIZANTE DE PEGA NORMAL PARA ARGAMASSAS E CONCRETOS SEM ARMACAO, LIQUIDO E ISENTO DE CLORETOS	SINAPI	L	19,44000000	4,71	91,56
00000370	AREIA MEDIA - POSTO JAZIDA/FORNECEDOR (RETIRADO NA JAZIDA, SEM TRANSPORTE)	SINAPI	M3	1,08000000	75,00	81,00
00001379	CIMENTO PORTLAND COMPOSTO CP II-32	SINAPI	KG	486,00000000	1,04	505,44

<b>TOTAL MATERIAL:</b>	<b>678,00</b>
------------------------	---------------

SERVICO	FONTE	UNID	COEFICIENTE	PREÇO UNITÁRIO	TOTAL	
88831	BETONEIRA CAPACIDADE NOMINAL DE 400 L, CAPACIDADE DE MISTURA 280 L, MOTOR ELÉTRICO TRIFÁSICO POTÊNCIA DE 2 CV, SEM CARREGADOR - CHI DIURNO. AF_10/2014	SINAPI	CHI	2,88000000	0,32	0,92
88830	BETONEIRA CAPACIDADE NOMINAL DE 400 L, CAPACIDADE DE MISTURA 280 L, MOTOR ELÉTRICO TRIFÁSICO POTÊNCIA DE 2 CV, SEM CARREGADOR - CHP DIURNO. AF_10/2014	SINAPI	CHP	0,87000000	1,71	1,49
88377	OPERADOR DE BETONEIRA ESTACIONÁRIA/MISTURADOR COM ENCARGOS COMPLEMENTARES	SINAPI	H	3,75000000	8,99	33,71

<b>TOTAL SERVICOS:</b>	<b>36,12</b>
------------------------	--------------

<b>VALOR SEM ENCARGOS:</b>	<b>714,12</b>
<b>VALOR ENCARGOS (86.60%):</b>	<b>29,22</b>
<b>VALOR BDI (28.35%):</b>	<b>210,74</b>
<b>QUANTIDADE:</b>	<b>1,00</b>
<b>TOTAL GERAL:</b>	<b>954,08</b>

### 87316 - ARGAMASSA TRAÇO 1:4 (EM VOLUME DE CIMENTO E AREIA GROSSA ÚMIDA) PARA CHAPISCO CONVENCIONAL, PREPARO MECÂNICO COM BETONEIRA 400 L. AF\_08/2019 (M3)

## RELATÓRIO ANALÍTICO - COMPOSIÇÕES AUXILIARES

 Divisão de Engenharia, Arquitetura e Cálculo	<b>OBRA:</b>	Construção da Promotória da Comarca de Maués	<b>DATA :</b> 16/03/2021	<b>L.S. Hora:</b> 86,60%	
	<b>DESCRIÇÃO:</b>	Construção da Promotória de Maués - Modelo 2 Promotória 2021	<b>BDI :</b> 28,35%	<b>L.S. Mês:</b> 49,17%	
	<b>ENDEREÇO:</b>	Rua Guaranópolis S/N.	<b>FORTE</b>	<b>VERSÃO</b>	<b>REF.</b>
	<b>CLIENTE:</b>	Procuradoria Geral de Justiça do Estado do Amazonas	ORSE	2021/05	08/2021
	<b>OBSERVAÇÃO:</b>	Ajustado a Convenção coletiva 2021/2022 - AM000307/2021	SBC	2021/06 - Manaus	06/2021
	<b>UNIDADES:</b>	147.59M <sup>2</sup>	SEDOP	2021/03 COM DESONERAÇÃO	03/2021
	<b>VALOR POR UNIDADE:</b>	R\$ 6.587,36	SICRO	2021/01 COM DESONERAÇÃO	05/2021
		SINAPI	2021/07 COM DESONERAÇÃO	08/2021	
			COMPOSIÇÕES PRÓPRIAS		

MATERIAL		FORTE	UNID	COEFICIENTE	PREÇO UNITÁRIO	TOTAL
00000367	AREIA GROSSA - POSTO JAZIDA/FORNECEDOR (RETIRADO NA JAZIDA, SEM TRANSPORTE)	SINAPI	M3	1,02000000	65,00	66,30
00001379	CIMENTO PORTLAND COMPOSTO CP II-32	SINAPI	KG	343,52000000	1,04	357,26
<b>TOTAL MATERIAL:</b>						<b>423,56</b>

SERVICO		FORTE	UNID	COEFICIENTE	PREÇO UNITÁRIO	TOTAL
88831	BETONEIRA CAPACIDADE NOMINAL DE 400 L, CAPACIDADE DE MISTURA 280 L, MOTOR ELÉTRICO TRIFÁSICO POTÊNCIA DE 2 CV, SEM CARREGADOR - CHI DIURNO. AF_10/2014	SINAPI	CHI	3,56000000	0,32	1,14
88830	BETONEIRA CAPACIDADE NOMINAL DE 400 L, CAPACIDADE DE MISTURA 280 L, MOTOR ELÉTRICO TRIFÁSICO POTÊNCIA DE 2 CV, SEM CARREGADOR - CHP DIURNO. AF_10/2014	SINAPI	CHP	1,08000000	1,71	1,85
88377	OPERADOR DE BETONEIRA ESTACIONÁRIA/MISTURADOR COM ENCARGOS COMPLEMENTARES	SINAPI	H	4,64000000	8,99	41,71
<b>TOTAL SERVICOS:</b>						<b>44,70</b>

<b>VALOR SEM ENCARGOS:</b>	<b>468,26</b>
<b>VALOR ENCARGOS (86.60%):</b>	<b>36,15</b>
<b>VALOR BDI (28.35%):</b>	<b>143,00</b>
<b>QUANTIDADE:</b>	<b>1,00</b>
<b>TOTAL GERAL:</b>	<b>647,41</b>

### 89221 - BETONEIRA CAPACIDADE NOMINAL DE 600 L, CAPACIDADE DE MISTURA 360 L, MOTOR ELÉTRICO TRIFÁSICO POTÊNCIA DE 4 CV, SEM CARREGADOR - DEPRECIÇÃO. AF\_11/2014 (H)

EQUIPAMENTO		FORTE	UNID	COEFICIENTE	PREÇO UNITÁRIO	TOTAL
00036397	BETONEIRA, CAPACIDADE NOMINAL 600 L, CAPACIDADE DE MISTURA 360L, MOTOR ELETRICO TRIFASICO 220/380V, POTENCIA 4CV, EXCLUSO CARREGADOR	SINAPI	UN	0,00006400	18.508,47	1,18
<b>TOTAL EQUIPAMENTO:</b>						<b>1,18</b>

<b>VALOR SEM ENCARGOS:</b>	<b>1,18</b>
<b>VALOR ENCARGOS:</b>	<b>0,00</b>
<b>VALOR BDI (28.35%):</b>	<b>0,33</b>
<b>QUANTIDADE:</b>	<b>1,00</b>
<b>TOTAL GERAL:</b>	<b>1,51</b>

### 89222 - BETONEIRA CAPACIDADE NOMINAL DE 600 L, CAPACIDADE DE MISTURA 360 L, MOTOR ELÉTRICO TRIFÁSICO POTÊNCIA DE 4 CV, SEM CARREGADOR - JUROS. AF\_11/2014 (H)

EQUIPAMENTO		FORTE	UNID	COEFICIENTE	PREÇO UNITÁRIO	TOTAL
00036397	BETONEIRA, CAPACIDADE NOMINAL 600 L, CAPACIDADE DE MISTURA 360L, MOTOR ELETRICO TRIFASICO 220/380V, POTENCIA 4CV, EXCLUSO CARREGADOR	SINAPI	UN	0,00000760	18.508,47	0,14
<b>TOTAL EQUIPAMENTO:</b>						<b>0,14</b>

<b>VALOR SEM ENCARGOS:</b>	<b>0,14</b>
<b>VALOR ENCARGOS:</b>	<b>0,00</b>
<b>VALOR BDI (28.35%):</b>	<b>0,04</b>
<b>QUANTIDADE:</b>	<b>1,00</b>
<b>TOTAL GERAL:</b>	<b>0,18</b>

### 89226 - BETONEIRA CAPACIDADE NOMINAL DE 600 L, CAPACIDADE DE MISTURA 360 L, MOTOR ELÉTRICO TRIFÁSICO POTÊNCIA DE 4 CV, SEM CARREGADOR - CHI DIURNO. AF\_11/2014 (CHI)

## RELATÓRIO ANALÍTICO - COMPOSIÇÕES AUXILIARES

 <small>Divisão de Engenharia, Arquitetura e Cálculo</small>	<b>OBRA:</b>	Construção da Promotória da Comarca de Maués	<b>DATA :</b> 16/03/2021	<b>L.S. Hora:</b> 86,60%	
	<b>DESCRIÇÃO:</b>	Construção da Promotória de Maués - Modelo 2 Promotória 2021	<b>BDI :</b> 28,35%	<b>L.S. Mês:</b> 49,17%	
	<b>ENDEREÇO:</b>	Rua Guaranópolis S/N.	<b>FORTE</b>	<b>VERSÃO</b>	<b>REF.</b>
	<b>CLIENTE:</b>	Procuradoria Geral de Justiça do Estado do Amazonas	ORSE	2021/05	08/2021
	<b>OBSERVAÇÃO:</b>	Ajustado a Convenção coletiva 2021/2022 - AM000307/2021	SBC	2021/06 - Manaus	06/2021
	<b>UNIDADES:</b>	147.59M <sup>2</sup>	SEDOP	2021/03 COM DESONERAÇÃO	03/2021
	<b>VALOR POR UNIDADE:</b>	R\$ 6.587,36	SICRO	2021/01 COM DESONERAÇÃO	05/2021
		SINAPI	2021/07 COM DESONERAÇÃO	08/2021	
			COMPOSIÇÕES PRÓPRIAS		

SERVICO	FORTE	UNID	COEFICIENTE	PREÇO UNITÁRIO	TOTAL	
89221	BETONEIRA CAPACIDADE NOMINAL DE 600 L, CAPACIDADE DE MISTURA 360 L, MOTOR ELÉTRICO TRIFÁSICO POTÊNCIA DE 4 CV, SEM CARREGADOR - DEPRECIÇÃO. AF_11/2014	SINAPI	H	1,00000000	1,18	1,18
89222	BETONEIRA CAPACIDADE NOMINAL DE 600 L, CAPACIDADE DE MISTURA 360 L, MOTOR ELÉTRICO TRIFÁSICO POTÊNCIA DE 4 CV, SEM CARREGADOR - JUROS. AF_11/2014	SINAPI	H	1,00000000	0,14	0,14
<b>TOTAL SERVICOS:</b>					<b>1,32</b>	
<b>VALOR SEM ENCARGOS:</b>					<b>1,32</b>	
<b>VALOR ENCARGOS:</b>					<b>0,00</b>	
<b>VALOR BDI (28.35%):</b>					<b>0,37</b>	
<b>QUANTIDADE:</b>					<b>1,00</b>	
<b>TOTAL GERAL:</b>					<b>1,69</b>	

### 89223 - BETONEIRA CAPACIDADE NOMINAL DE 600 L, CAPACIDADE DE MISTURA 360 L, MOTOR ELÉTRICO TRIFÁSICO POTÊNCIA DE 4 CV, SEM CARREGADOR - MANUTENÇÃO. AF\_11/2014 (H)

EQUIPAMENTO	FORTE	UNID	COEFICIENTE	PREÇO UNITÁRIO	TOTAL	
00036397	BETONEIRA, CAPACIDADE NOMINAL 600 L, CAPACIDADE DE MISTURA 360L, MOTOR ELETRICO TRIFASICO 220/380V, POTENCIA 4CV, EXCLUSO CARREGADOR	SINAPI	UN	0,00006000	18.508,47	1,11
<b>TOTAL EQUIPAMENTO:</b>					<b>1,11</b>	
<b>VALOR SEM ENCARGOS:</b>					<b>1,11</b>	
<b>VALOR ENCARGOS:</b>					<b>0,00</b>	
<b>VALOR BDI (28.35%):</b>					<b>0,31</b>	
<b>QUANTIDADE:</b>					<b>1,00</b>	
<b>TOTAL GERAL:</b>					<b>1,42</b>	

### 89224 - BETONEIRA CAPACIDADE NOMINAL DE 600 L, CAPACIDADE DE MISTURA 360 L, MOTOR ELÉTRICO TRIFÁSICO POTÊNCIA DE 4 CV, SEM CARREGADOR - MATERIAIS NA OPERAÇÃO. AF\_11/2014 (H)

GERAL	FORTE	UNID	COEFICIENTE	PREÇO UNITÁRIO	TOTAL	
00002705	ENERGIA ELETRICA ATE 2000 KWH INDUSTRIAL, SEM DEMANDA	SINAPI	KW/H	2,50000000	0,90	2,25
<b>TOTAL GERAL:</b>					<b>2,25</b>	
<b>VALOR SEM ENCARGOS:</b>					<b>2,25</b>	
<b>VALOR ENCARGOS:</b>					<b>0,00</b>	
<b>VALOR BDI (28.35%):</b>					<b>0,64</b>	
<b>QUANTIDADE:</b>					<b>1,00</b>	
<b>TOTAL GERAL:</b>					<b>2,89</b>	

### 89225 - BETONEIRA CAPACIDADE NOMINAL DE 600 L, CAPACIDADE DE MISTURA 360 L, MOTOR ELÉTRICO TRIFÁSICO POTÊNCIA DE 4 CV, SEM CARREGADOR - CHP DIURNO. AF\_11/2014 (CHP)

SERVICO	FORTE	UNID	COEFICIENTE	PREÇO UNITÁRIO	TOTAL	
89221	BETONEIRA CAPACIDADE NOMINAL DE 600 L, CAPACIDADE DE MISTURA 360 L, MOTOR ELÉTRICO TRIFÁSICO POTÊNCIA DE 4 CV, SEM CARREGADOR - DEPRECIÇÃO. AF_11/2014	SINAPI	H	1,00000000	1,18	1,18
89222	BETONEIRA CAPACIDADE NOMINAL DE 600 L, CAPACIDADE DE MISTURA 360 L, MOTOR ELÉTRICO TRIFÁSICO POTÊNCIA DE 4 CV, SEM CARREGADOR - JUROS. AF_11/2014	SINAPI	H	1,00000000	0,14	0,14
89223	BETONEIRA CAPACIDADE NOMINAL DE 600 L, CAPACIDADE DE MISTURA 360 L, MOTOR ELÉTRICO TRIFÁSICO POTÊNCIA DE 4 CV, SEM CARREGADOR - MANUTENÇÃO. AF_11/2014	SINAPI	H	1,00000000	1,11	1,11

## RELATÓRIO ANALÍTICO - COMPOSIÇÕES AUXILIARES

 <small>Divisão de Engenharia, Arquitetura e Cálculo</small>	<b>OBRA:</b>	Construção da Promotória da Comarca de Maués	<b>DATA :</b> 16/03/2021	<b>L.S. Hora:</b> 86,60%	
	<b>DESCRIÇÃO:</b>	Construção da Promotória de Maués - Modelo 2 Promotória 2021	<b>BDI :</b> 28,35%	<b>L.S. Mês:</b> 49,17%	
	<b>ENDEREÇO:</b>	Rua Guaranópolis S/N.	<b>FORTE</b>	<b>VERSÃO</b>	<b>REF.</b>
	<b>CLIENTE:</b>	Procuradoria Geral de Justiça do Estado do Amazonas	ORSE	2021/05	08/2021
	<b>OBSERVAÇÃO:</b>	Ajustado a Convenção coletiva 2021/2022 - AM000307/2021	SBC	2021/06 - Manaus	06/2021
	<b>UNIDADES:</b>	147.59M <sup>2</sup>	SEDOP	2021/03 COM DESONERAÇÃO	03/2021
	<b>VALOR POR UNIDADE:</b>	R\$ 6.587,36	SICRO	2021/01 COM DESONERAÇÃO	05/2021
		SINAPI	2021/07 COM DESONERAÇÃO	08/2021	
			COMPOSIÇÕES PRÓPRIAS		

89224	BETONEIRA CAPACIDADE NOMINAL DE 600 L, CAPACIDADE DE MISTURA 360 L, MOTOR ELÉTRICO TRIFÁSICO POTÊNCIA DE 4 CV, SEM CARREGADOR - MATERIAIS NA OPERAÇÃO. AF_11/2014	SINAPI	H	1,00000000	2,25	2,25
<b>TOTAL SERVIÇO:</b>						<b>4,68</b>
<b>VALOR SEM ENCARGOS:</b>						<b>4,68</b>
<b>VALOR ENCARGOS:</b>						<b>0,00</b>
<b>VALOR BDI (28.35%):</b>						<b>1,33</b>
<b>QUANTIDADE:</b>						<b>1,00</b>
<b>TOTAL GERAL:</b>						<b>6,01</b>

### 94970 - CONCRETO FCK = 20MPA, TRAÇO 1:2,7:3 (EM MASSA SECA DE CIMENTO/ AREIA MÉDIA/ BRITA 1) - PREPARO MECÂNICO COM BETONEIRA 600 L. AF\_05/2021 (M3)

MATERIAL	FONTE	UNID	COEFICIENTE	PREÇO UNITÁRIO	TOTAL
00000370	AREIA MEDIA - POSTO JAZIDA/FORNECEDOR (RETIRADO NA JAZIDA, SEM TRANSPORTE)	SINAPI	M3	0,76090000	57,07
00001379	CIMENTO PORTLAND COMPOSTO CP II-32	SINAPI	KG	325,15890000	338,17
00004721	PEDRA BRITADA N. 1 (9,5 a 19 MM) POSTO PEDREIRA/FORNECEDOR, SEM FRETE	SINAPI	M3	0,59120000	61,31
<b>TOTAL MATERIAL:</b>					<b>456,55</b>

SERVIÇO	FONTE	UNID	COEFICIENTE	PREÇO UNITÁRIO	TOTAL
89226	BETONEIRA CAPACIDADE NOMINAL DE 600 L, CAPACIDADE DE MISTURA 360 L, MOTOR ELÉTRICO TRIFÁSICO POTÊNCIA DE 4 CV, SEM CARREGADOR - CHI DIURNO. AF_11/2014	SINAPI	CHI	0,61970000	0,82
89225	BETONEIRA CAPACIDADE NOMINAL DE 600 L, CAPACIDADE DE MISTURA 360 L, MOTOR ELÉTRICO TRIFÁSICO POTÊNCIA DE 4 CV, SEM CARREGADOR - CHP DIURNO. AF_11/2014	SINAPI	CHP	0,65720000	3,08
88377	OPERADOR DE BETONEIRA ESTACIONÁRIA/MISTURADOR COM ENCARGOS COMPLEMENTARES	SINAPI	H	1,27680000	11,48
88316	SERVENTE COM ENCARGOS COMPLEMENTARES	SINAPI	H	2,02670000	11,03
<b>TOTAL SERVIÇO:</b>					<b>26,41</b>
<b>VALOR SEM ENCARGOS:</b>					<b>482,96</b>
<b>VALOR ENCARGOS (86.60%):</b>					<b>19,48</b>
<b>VALOR BDI (28.35%):</b>					<b>142,44</b>
<b>QUANTIDADE:</b>					<b>1,00</b>
<b>TOTAL GERAL:</b>					<b>644,88</b>

### 88239 - AJUDANTE DE CARPINTEIRO COM ENCARGOS COMPLEMENTARES (H)

MAO DE OBRA	FONTE	UNID	COEFICIENTE	PREÇO UNITÁRIO	TOTAL
00006111	SERVENTE DE OBRAS	SINAPI	H	1,00000000	5,44
<b>TOTAL MAO DE OBRA:</b>					<b>5,44</b>
<b>VALOR SEM ENCARGOS:</b>					<b>5,44</b>
<b>VALOR ENCARGOS (86.60%):</b>					<b>4,71</b>
<b>VALOR BDI (28.35%):</b>					<b>2,88</b>
<b>QUANTIDADE:</b>					<b>1,00</b>
<b>TOTAL GERAL:</b>					<b>13,03</b>

### 88238 - AJUDANTE DE ARMADOR COM ENCARGOS COMPLEMENTARES (H)

## RELATÓRIO ANALÍTICO - COMPOSIÇÕES AUXILIARES

 <small>Divisão de Engenharia, Arquitetura e Cálculo</small>	<b>OBRA:</b>	Construção da Promotória da Comarca de Maués	<b>DATA:</b> 16/03/2021	<b>L.S. Hora:</b> 86,60%	
	<b>DESCRIÇÃO:</b>	Construção da Promotória de Maués - Modelo 2 Promotória 2021	<b>BDI:</b> 28,35%	<b>L.S. Mês:</b> 49,17%	
	<b>ENDEREÇO:</b>	Rua Guaranópolis S/N.	<b>FORTE</b>	<b>VERSÃO</b>	<b>REF.</b>
	<b>CLIENTE:</b>	Procuradoria Geral de Justiça do Estado do Amazonas	ORSE	2021/05	08/2021
	<b>OBSERVAÇÃO:</b>	Ajustado a Convenção coletiva 2021/2022 - AM000307/2021	SBC	2021/06 - Manaus	06/2021
	<b>UNIDADES:</b>	147.59M <sup>2</sup>	SEDOP	2021/03 COM DESONERAÇÃO	03/2021
	<b>VALOR POR UNIDADE:</b>	R\$ 6.587,36	SICRO	2021/01 COM DESONERAÇÃO	05/2021
		SINAPI	2021/07 COM DESONERAÇÃO	08/2021	
			COMPOSIÇÕES PRÓPRIAS		

MAO DE OBRA		FORTE	UNID	COEFICIENTE	PREÇO UNITÁRIO	TOTAL
00006111	SERVENTE DE OBRAS	SINAPI	H	1,00000000	5,44	5,44
<b>TOTAL MAO DE OBRA:</b>						<b>5,44</b>

<b>VALOR SEM ENCARGOS:</b>	<b>5,44</b>
<b>VALOR ENCARGOS (86.60%):</b>	<b>4,71</b>
<b>VALOR BDI (28.35%):</b>	<b>2,88</b>
<b>QUANTIDADE:</b>	<b>1,00</b>
<b>TOTAL GERAL:</b>	<b>13,03</b>

### 88245 - ARMADOR COM ENCARGOS COMPLEMENTARES (H)

MAO DE OBRA		FORTE	UNID	COEFICIENTE	PREÇO UNITÁRIO	TOTAL
00000378	ARMADOR	SINAPI	H	1,00000000	7,37	7,37
<b>TOTAL MAO DE OBRA:</b>						<b>7,37</b>

<b>VALOR SEM ENCARGOS:</b>	<b>7,37</b>
<b>VALOR ENCARGOS (86.60%):</b>	<b>6,38</b>
<b>VALOR BDI (28.35%):</b>	<b>3,90</b>
<b>QUANTIDADE:</b>	<b>1,00</b>
<b>TOTAL GERAL:</b>	<b>17,65</b>

### 92799 - CORTE E DOBRA DE AÇO CA-60, DIÂMETRO DE 4,2 MM, UTILIZADO EM LAJE. AF\_12/2015 (KG)

MATERIAL		FORTE	UNID	COEFICIENTE	PREÇO UNITÁRIO	TOTAL
00043059	ACO CA-60, 4,2 MM, OU 5,0 MM, OU 6,0 MM, OU 7,0 MM, VERGALHAO	SINAPI	KG	1,07000000	10,49	11,22
<b>TOTAL MATERIAL:</b>						<b>11,22</b>

SERVICO		FORTE	UNID	COEFICIENTE	PREÇO UNITÁRIO	TOTAL
88238	AJUDANTE DE ARMADOR COM ENCARGOS COMPLEMENTARES	SINAPI	H	0,01310000	5,44	0,07
88245	ARMADOR COM ENCARGOS COMPLEMENTARES	SINAPI	H	0,09330000	7,37	0,69
<b>TOTAL SERVICOS:</b>						<b>0,76</b>

<b>VALOR SEM ENCARGOS:</b>	<b>11,98</b>
<b>VALOR ENCARGOS (86.60%):</b>	<b>0,65</b>
<b>VALOR BDI (28.35%):</b>	<b>3,58</b>
<b>QUANTIDADE:</b>	<b>1,00</b>
<b>TOTAL GERAL:</b>	<b>16,21</b>

### 92783 - ARMAÇÃO DE LAJE DE UMA ESTRUTURA CONVENCIONAL DE CONCRETO ARMADO EM UMA EDIFICAÇÃO TÉRREA OU SOBRADO UTILIZANDO AÇO CA-60 DE 4,2 MM - MONTAGEM. AF\_12/2015 (KG)

MATERIAL		FORTE	UNID	COEFICIENTE	PREÇO UNITÁRIO	TOTAL
00043132	ARAME RECOZIDO 16 BWG, D = 1,65 MM (0,016 KG/M) OU 18 BWG, D = 1,25 MM (0,01 KG/M)	SINAPI	KG	0,02500000	19,53	0,49
00039017	ESPACADOR / DISTANCIADOR CIRCULAR COM ENTRADA LATERAL, EM PLASTICO, PARA VERGALHAO *4,2 A 12,5* MM, COBRIMENTO 20 MM	SINAPI	UN	2,81600000	0,21	0,59
<b>TOTAL MATERIAL:</b>						<b>1,08</b>

SERVICO		FORTE	UNID	COEFICIENTE	PREÇO UNITÁRIO	TOTAL

## RELATÓRIO ANALÍTICO - COMPOSIÇÕES AUXILIARES

 <small>Divisão de Engenharia, Arquitetura e Cálculo</small>	<b>OBRA:</b>	Construção da Promotória da Comarca de Maués	<b>DATA:</b> 16/03/2021	<b>L.S. Hora:</b> 86,60%	
	<b>DESCRIÇÃO:</b>	Construção da Promotória de Maués - Modelo 2 Promotória 2021	<b>BDI:</b> 28,35%	<b>L.S. Mês:</b> 49,17%	
	<b>ENDEREÇO:</b>	Rua Guaranópolis S/N.	<b>FONTE</b>	<b>VERSÃO</b>	<b>REF.</b>
	<b>CLIENTE:</b>	Procuradoria Geral de Justiça do Estado do Amazonas	ORSE	2021/05	08/2021
	<b>OBSERVAÇÃO:</b>	Ajustado a Convenção coletiva 2021/2022 - AM000307/2021	SBC	2021/06 - Manaus	06/2021
	<b>UNIDADES:</b>	147.59M <sup>2</sup>	SEDOP	2021/03 COM DESONERAÇÃO	03/2021
	<b>VALOR POR UNIDADE:</b>	R\$ 6.587,36	SICRO	2021/01 COM DESONERAÇÃO	05/2021
		SINAPI	2021/07 COM DESONERAÇÃO	08/2021	
		COMPOSIÇÕES PRÓPRIAS			

88238	AJUDANTE DE ARMADOR COM ENCARGOS COMPLEMENTARES	SINAPI	H	0,03100000	5,44	0,17
88245	ARMADOR COM ENCARGOS COMPLEMENTARES	SINAPI	H	0,18960000	7,37	1,40
92799	CORTE E DOBRA DE AÇO CA-60, DIÂMETRO DE 4,2 MM, UTILIZADO EM LAJE. AF_12/2015	SINAPI	KG	1,00000000	11,98	11,98

**TOTAL SERVIÇO:** 13,55

**VALOR SEM ENCARGOS:** 14,63

**VALOR ENCARGOS (86.60%):** 2,00

**VALOR BDI (28.35%):** 4,71

**QUANTIDADE:** 1,00

**TOTAL GERAL:** 21,34

### 88261 - CARPINTEIRO DE ESQUADRIA COM ENCARGOS COMPLEMENTARES (H)

MAO DE OBRA	FONTE	UNID	COEFICIENTE	PREÇO UNITÁRIO	TOTAL
00001214 CARPINTEIRO DE ESQUADRIAS	SINAPI	H	1,00000000	8,99	8,99

**TOTAL MAO DE OBRA:** 8,99

**VALOR SEM ENCARGOS:** 8,99

**VALOR ENCARGOS (86.60%):** 7,79

**VALOR BDI (28.35%):** 4,76

**QUANTIDADE:** 1,00

**TOTAL GERAL:** 21,54

### 94972 - CONCRETO FCK = 30MPA, TRAÇO 1:2,1:2,5 (EM MASSA SECA DE CIMENTO/ AREIA MÉDIA/ BRITA 1) - PREPARO MECÂNICO COM BETONEIRA 600 L. AF\_05/2021 (M3)

MATERIAL	FONTE	UNID	COEFICIENTE	PREÇO UNITÁRIO	TOTAL
00000370 AREIA MEDIA - POSTO JAZIDA/FORNECEDOR (RETIRADO NA JAZIDA, SEM TRANSPORTE)	SINAPI	M3	0,71190000	75,00	53,39
00001379 CIMENTO PORTLAND COMPOSTO CP II-32	SINAPI	KG	391,16630000	1,04	406,81
00004721 PEDRA BRITADA N. 1 (9,5 a 19 MM) POSTO PEDREIRA/FORNECEDOR, SEM FRETE	SINAPI	M3	0,59270000	103,70	61,46

**TOTAL MATERIAL:** 521,66

SERVICO	FONTE	UNID	COEFICIENTE	PREÇO UNITÁRIO	TOTAL
89226 BETONEIRA CAPACIDADE NOMINAL DE 600 L, CAPACIDADE DE MISTURA 360 L, MOTOR ELÉTRICO TRIFÁSICO POTÊNCIA DE 4 CV, SEM CARREGADOR - CHI DIURNO. AF_11/2014	SINAPI	CHI	0,60180000	1,32	0,79
89225 BETONEIRA CAPACIDADE NOMINAL DE 600 L, CAPACIDADE DE MISTURA 360 L, MOTOR ELÉTRICO TRIFÁSICO POTÊNCIA DE 4 CV, SEM CARREGADOR - CHP DIURNO. AF_11/2014	SINAPI	CHP	0,63820000	4,68	2,99
88377 OPERADOR DE BETONEIRA ESTACIONÁRIA/MISTURADOR COM ENCARGOS COMPLEMENTARES	SINAPI	H	1,24000000	8,99	11,15
88316 SERVENTE COM ENCARGOS COMPLEMENTARES	SINAPI	H	1,96330000	5,44	10,68

**TOTAL SERVIÇO:** 25,61

**VALOR SEM ENCARGOS:** 547,27

**VALOR ENCARGOS (86.60%):** 18,91

**VALOR BDI (28.35%):** 160,51

**QUANTIDADE:** 1,00

**TOTAL GERAL:** 726,69

## RELATÓRIO ANALÍTICO - COMPOSIÇÕES AUXILIARES

 <small>Divisão de Engenharia, Arquitetura e Cálculo</small>	<b>OBRA:</b>	Construção da Promotória da Comarca de Maués	<b>DATA:</b> 16/03/2021	<b>L.S. Hora:</b> 86,60%	
	<b>DESCRIÇÃO:</b>	Construção da Promotória de Maués - Modelo 2 Promotória 2021	<b>BDI:</b> 28,35%	<b>L.S. Mês:</b> 49,17%	
	<b>ENDEREÇO:</b>	Rua Guaranópolis S/N.	<b>FONTE</b>	<b>VERSÃO</b>	<b>REF.</b>
	<b>CLIENTE:</b>	Procuradoria Geral de Justiça do Estado do Amazonas	ORSE	2021/05	08/2021
	<b>OBSERVAÇÃO:</b>	Ajustado a Convenção coletiva 2021/2022 - AM000307/2021	SBC	2021/06 - Manaus	06/2021
	<b>UNIDADES:</b>	147.59M <sup>2</sup>	SEDOP	2021/03 COM DESONERAÇÃO	03/2021
	<b>VALOR POR UNIDADE:</b>	R\$ 6.587,36	SICRO	2021/01 COM DESONERAÇÃO	05/2021
		SINAPI	2021/07 COM DESONERAÇÃO	08/2021	
			COMPOSIÇÕES PRÓPRIAS		

### 91688 - SERRA CIRCULAR DE BANCADA COM MOTOR ELÉTRICO POTÊNCIA DE 5HP, COM COIFA PARA DISCO 10" - DEPRECIÇÃO. AF\_08/2015 (H)

EQUIPAMENTO	FONTE	UNID	COEFICIENTE	PREÇO UNITÁRIO	TOTAL	
00014618	SERRA CIRCULAR DE BANCADA COM MOTOR ELETRICO, POTENCIA DE *1600* W, PARA DISCO DE DIAMETRO DE 10" (250 MM)	SINAPI	UN	0,00007200	1.147,28	0,08
<b>TOTAL EQUIPAMENTO:</b>					<b>0,08</b>	
<b>VALOR SEM ENCARGOS:</b>					<b>0,08</b>	
<b>VALOR ENCARGOS:</b>					<b>0,00</b>	
<b>VALOR BDI (28.35%):</b>					<b>0,02</b>	
<b>QUANTIDADE:</b>					<b>1,00</b>	
<b>TOTAL GERAL:</b>					<b>0,10</b>	

### 91689 - SERRA CIRCULAR DE BANCADA COM MOTOR ELÉTRICO POTÊNCIA DE 5HP, COM COIFA PARA DISCO 10" - JUROS. AF\_08/2015 (H)

EQUIPAMENTO	FONTE	UNID	COEFICIENTE	PREÇO UNITÁRIO	TOTAL	
00014618	SERRA CIRCULAR DE BANCADA COM MOTOR ELETRICO, POTENCIA DE *1600* W, PARA DISCO DE DIAMETRO DE 10" (250 MM)	SINAPI	UN	0,00001440	1.147,28	0,02
<b>TOTAL EQUIPAMENTO:</b>					<b>0,02</b>	
<b>VALOR SEM ENCARGOS:</b>					<b>0,01</b>	
<b>VALOR ENCARGOS:</b>					<b>0,00</b>	
<b>VALOR BDI (28.35%):</b>					<b>0,00</b>	
<b>QUANTIDADE:</b>					<b>1,00</b>	
<b>TOTAL GERAL:</b>					<b>0,01</b>	

### 91693 - SERRA CIRCULAR DE BANCADA COM MOTOR ELÉTRICO POTÊNCIA DE 5HP, COM COIFA PARA DISCO 10" - CHI DIURNO. AF\_08/2015 (CHI)

SERVICO	FONTE	UNID	COEFICIENTE	PREÇO UNITÁRIO	TOTAL	
88297	OPERADOR DE MÁQUINAS E EQUIPAMENTOS COM ENCARGOS COMPLEMENTARES	SINAPI	H	1,00000000	11,68	11,68
91688	SERRA CIRCULAR DE BANCADA COM MOTOR ELÉTRICO POTÊNCIA DE 5HP, COM COIFA PARA DISCO 10" - DEPRECIÇÃO. AF_08/2015	SINAPI	H	1,00000000	0,08	0,08
91689	SERRA CIRCULAR DE BANCADA COM MOTOR ELÉTRICO POTÊNCIA DE 5HP, COM COIFA PARA DISCO 10" - JUROS. AF_08/2015	SINAPI	H	1,00000000	0,01	0,01
<b>TOTAL SERVICIO:</b>					<b>11,77</b>	
<b>VALOR SEM ENCARGOS:</b>					<b>11,77</b>	
<b>VALOR ENCARGOS (86.60%):</b>					<b>10,11</b>	
<b>VALOR BDI (28.35%):</b>					<b>6,20</b>	
<b>QUANTIDADE:</b>					<b>1,00</b>	
<b>TOTAL GERAL:</b>					<b>28,08</b>	

### 91690 - SERRA CIRCULAR DE BANCADA COM MOTOR ELÉTRICO POTÊNCIA DE 5HP, COM COIFA PARA DISCO 10" - MANUTENÇÃO. AF\_08/2015 (H)

EQUIPAMENTO	FONTE	UNID	COEFICIENTE	PREÇO UNITÁRIO	TOTAL	
00014618	SERRA CIRCULAR DE BANCADA COM MOTOR ELETRICO, POTENCIA DE *1600* W, PARA DISCO DE DIAMETRO DE 10" (250 MM)	SINAPI	UN	0,00005000	1.147,28	0,06

## RELATÓRIO ANALÍTICO - COMPOSIÇÕES AUXILIARES

 <small>Divisão de Engenharia, Arquitetura e Cálculo</small>	<b>OBRA:</b>	Construção da Promotória da Comarca de Maués	<b>DATA :</b> 16/03/2021	<b>L.S. Hora:</b> 86,60%	
	<b>DESCRIÇÃO:</b>	Construção da Promotória de Maués - Modelo 2 Promotória 2021	<b>BDI :</b> 28,35%	<b>L.S. Mês:</b> 49,17%	
	<b>ENDEREÇO:</b>	Rua Guaránópolis S/N.	<b>FONTE</b>	<b>VERSÃO</b>	<b>REF.</b>
	<b>CLIENTE:</b>	Procuradoria Geral de Justiça do Estado do Amazonas	ORSE	2021/05	08/2021
	<b>OBSERVAÇÃO:</b>	Ajustado a Convenção coletiva 2021/2022 - AM000307/2021	SBC	2021/06 - Manaus	06/2021
	<b>UNIDADES:</b>	147.59M <sup>2</sup>	SEDOP	2021/03 COM DESONERAÇÃO	03/2021
	<b>VALOR POR UNIDADE:</b>	R\$ 6.587,36	SICRO	2021/01 COM DESONERAÇÃO	05/2021
		SINAPI	2021/07 COM DESONERAÇÃO	08/2021	
			COMPOSIÇÕES PRÓPRIAS		

<b>TOTAL EQUIPAMENTO:</b>	<b>0,06</b>
<b>VALOR SEM ENCARGOS:</b>	<b>0,05</b>
<b>VALOR ENCARGOS:</b>	<b>0,00</b>
<b>VALOR BDI (28.35%):</b>	<b>0,01</b>
<b>QUANTIDADE:</b>	<b>1,00</b>
<b>TOTAL GERAL:</b>	<b>0,06</b>

### 91691 - SERRA CIRCULAR DE BANCADA COM MOTOR ELÉTRICO POTÊNCIA DE 5HP, COM COIFA PARA DISCO 10" - MATERIAIS NA OPERAÇÃO. AF\_08/2015 (H)

GERAL		FONTE	UNID	COEFICIENTE	PREÇO UNITÁRIO	TOTAL
00002705	ENERGIA ELETRICA ATE 2000 KWH INDUSTRIAL, SEM DEMANDA	SINAPI	KW/H	3,17000000	0,90	2,85
<b>TOTAL GERAL:</b>						<b>2,85</b>

<b>VALOR SEM ENCARGOS:</b>	<b>2,85</b>
<b>VALOR ENCARGOS:</b>	<b>0,00</b>
<b>VALOR BDI (28.35%):</b>	<b>0,81</b>
<b>QUANTIDADE:</b>	<b>1,00</b>
<b>TOTAL GERAL:</b>	<b>3,66</b>

### 91692 - SERRA CIRCULAR DE BANCADA COM MOTOR ELÉTRICO POTÊNCIA DE 5HP, COM COIFA PARA DISCO 10" - CHP DIURNO. AF\_08/2015 (CHP)

SERVICO	FONTE	UNID	COEFICIENTE	PREÇO UNITÁRIO	TOTAL
88297	OPERADOR DE MÁQUINAS E EQUIPAMENTOS COM ENCARGOS COMPLEMENTARES	SINAPI	H	1,00000000	11,68
91688	SERRA CIRCULAR DE BANCADA COM MOTOR ELÉTRICO POTÊNCIA DE 5HP, COM COIFA PARA DISCO 10" - DEPRECIÇÃO. AF_08/2015	SINAPI	H	1,00000000	0,08
91689	SERRA CIRCULAR DE BANCADA COM MOTOR ELÉTRICO POTÊNCIA DE 5HP, COM COIFA PARA DISCO 10" - JUROS. AF_08/2015	SINAPI	H	1,00000000	0,01
91690	SERRA CIRCULAR DE BANCADA COM MOTOR ELÉTRICO POTÊNCIA DE 5HP, COM COIFA PARA DISCO 10" - MANUTENÇÃO. AF_08/2015	SINAPI	H	1,00000000	0,05
91691	SERRA CIRCULAR DE BANCADA COM MOTOR ELÉTRICO POTÊNCIA DE 5HP, COM COIFA PARA DISCO 10" - MATERIAIS NA OPERAÇÃO. AF_08/2015	SINAPI	H	1,00000000	2,85
<b>TOTAL SERVICIO:</b>					<b>14,67</b>

<b>VALOR SEM ENCARGOS:</b>	<b>14,67</b>
<b>VALOR ENCARGOS (86.60%):</b>	<b>10,11</b>
<b>VALOR BDI (28.35%):</b>	<b>7,03</b>
<b>QUANTIDADE:</b>	<b>1,00</b>
<b>TOTAL GERAL:</b>	<b>31,81</b>

### 90582 - VIBRADOR DE IMERSÃO, DIÂMETRO DE PONTEIRA 45MM, MOTOR ELÉTRICO TRIFÁSICO POTÊNCIA DE 2 CV - DEPRECIÇÃO. AF\_06/2015 (H)

EQUIPAMENTO	FONTE	UNID	COEFICIENTE	PREÇO UNITÁRIO	TOTAL
00013896	VIBRADOR DE IMERSAO, DIAMETRO DA PONTEIRA DE *45* MM, COM MOTOR ELETRICO TRIFASICO DE 2 HP (2 CV)	SINAPI	UN	0,00012800	3.023,18
<b>TOTAL EQUIPAMENTO:</b>					<b>0,39</b>

<b>VALOR SEM ENCARGOS:</b>	<b>0,38</b>
----------------------------	-------------



## RELATÓRIO ANALÍTICO - COMPOSIÇÕES AUXILIARES

 <small>Divisão de Engenharia, Arquitetura e Cálculo</small>	<b>OBRA:</b>	Construção da Promotora da Comarca de Maués	<b>DATA :</b> 16/03/2021	<b>L.S. Hora:</b> 86,60%	
	<b>DESCRIÇÃO:</b>	Construção da Promotora de Maués - Modelo 2 Promotora 2021	<b>BDI :</b> 28,35%	<b>L.S. Mês:</b> 49,17%	
	<b>ENDEREÇO:</b>	Rua Guaranópolis S/N.	<b>FORTE</b>	<b>VERSÃO</b>	<b>REF.</b>
	<b>CLIENTE:</b>	Procuradoria Geral de Justiça do Estado do Amazonas	ORSE	2021/05	08/2021
	<b>OBSERVAÇÃO:</b>	Ajustado a Convenção coletiva 2021/2022 - AM000307/2021	SBC	2021/06 - Manaus	06/2021
	<b>UNIDADES:</b>	147.59M <sup>2</sup>	SEDOP	2021/03 COM DESONERAÇÃO	03/2021
	<b>VALOR POR UNIDADE:</b>	R\$ 6.587,36	SICRO	2021/01 COM DESONERAÇÃO	05/2021
		SINAPI	2021/07 COM DESONERAÇÃO	08/2021	
			COMPOSIÇÕES PRÓPRIAS		

<b>VALOR ENCARGOS:</b>	<b>0,00</b>
<b>VALOR BDI (28.35%):</b>	<b>0,11</b>
<b>QUANTIDADE:</b>	<b>1,00</b>
<b>TOTAL GERAL:</b>	<b>0,49</b>

### 90583 - VIBRADOR DE IMERSÃO, DIÂMETRO DE PONTEIRA 45MM, MOTOR ELÉTRICO TRIFÁSICO POTÊNCIA DE 2 CV - JUROS. AF\_06/2015 (H)

EQUIPAMENTO	FORTE	UNID	COEFICIENTE	PREÇO UNITÁRIO	TOTAL
00013896 VIBRADOR DE IMERSAO, DIAMETRO DA PONTEIRA DE *45* MM, COM MOTOR ELETRICO TRIFASICO DE 2 HP (2 CV)	SINAPI	UN	0,00001510	3.023,18	0,05
<b>TOTAL EQUIPAMENTO:</b>					<b>0,05</b>

<b>VALOR SEM ENCARGOS:</b>	<b>0,04</b>
<b>VALOR ENCARGOS:</b>	<b>0,00</b>
<b>VALOR BDI (28.35%):</b>	<b>0,01</b>
<b>QUANTIDADE:</b>	<b>1,00</b>
<b>TOTAL GERAL:</b>	<b>0,05</b>

### 90587 - VIBRADOR DE IMERSÃO, DIÂMETRO DE PONTEIRA 45MM, MOTOR ELÉTRICO TRIFÁSICO POTÊNCIA DE 2 CV - CHI DIURNO. AF\_06/2015 (CHI)

SERVICO	FORTE	UNID	COEFICIENTE	PREÇO UNITÁRIO	TOTAL
90582 VIBRADOR DE IMERSÃO, DIÂMETRO DE PONTEIRA 45MM, MOTOR ELÉTRICO TRIFÁSICO POTÊNCIA DE 2 CV - DEPRECIÇÃO. AF_06/2015	SINAPI	H	1,00000000	0,38	0,38
90583 VIBRADOR DE IMERSÃO, DIÂMETRO DE PONTEIRA 45MM, MOTOR ELÉTRICO TRIFÁSICO POTÊNCIA DE 2 CV - JUROS. AF_06/2015	SINAPI	H	1,00000000	0,04	0,04
<b>TOTAL SERVICIO:</b>					<b>0,42</b>

<b>VALOR SEM ENCARGOS:</b>	<b>0,42</b>
<b>VALOR ENCARGOS:</b>	<b>0,00</b>
<b>VALOR BDI (28.35%):</b>	<b>0,12</b>
<b>QUANTIDADE:</b>	<b>1,00</b>
<b>TOTAL GERAL:</b>	<b>0,54</b>

### 90584 - VIBRADOR DE IMERSÃO, DIÂMETRO DE PONTEIRA 45MM, MOTOR ELÉTRICO TRIFÁSICO POTÊNCIA DE 2 CV - MANUTENÇÃO. AF\_06/2015 (H)

EQUIPAMENTO	FORTE	UNID	COEFICIENTE	PREÇO UNITÁRIO	TOTAL
00013896 VIBRADOR DE IMERSAO, DIAMETRO DA PONTEIRA DE *45* MM, COM MOTOR ELETRICO TRIFASICO DE 2 HP (2 CV)	SINAPI	UN	0,00010000	3.023,18	0,30
<b>TOTAL EQUIPAMENTO:</b>					<b>0,30</b>

<b>VALOR SEM ENCARGOS:</b>	<b>0,30</b>
<b>VALOR ENCARGOS:</b>	<b>0,00</b>
<b>VALOR BDI (28.35%):</b>	<b>0,09</b>
<b>QUANTIDADE:</b>	<b>1,00</b>
<b>TOTAL GERAL:</b>	<b>0,39</b>

### 90585 - VIBRADOR DE IMERSÃO, DIÂMETRO DE PONTEIRA 45MM, MOTOR ELÉTRICO TRIFÁSICO POTÊNCIA DE 2 CV - MATERIAIS NA OPERAÇÃO. AF\_06/2015 (H)

GERAL	FORTE	UNID	COEFICIENTE	PREÇO UNITÁRIO	TOTAL
00002705 ENERGIA ELETRICA ATE 2000 KWH INDUSTRIAL, SEM DEMANDA	SINAPI	KW/H	1,25000000	0,90	1,12

## RELATÓRIO ANALÍTICO - COMPOSIÇÕES AUXILIARES

 Divisão de Engenharia, Arquitetura e Cálculo	<b>OBRA:</b>	Construção da Promotória da Comarca de Maués	<b>DATA :</b> 16/03/2021	<b>L.S. Hora:</b> 86,60%	
	<b>DESCRIÇÃO:</b>	Construção da Promotória de Maués - Modelo 2 Promotória 2021	<b>BDI :</b> 28,35%	<b>L.S. Mês:</b> 49,17%	
	<b>ENDEREÇO:</b>	Rua Guaranópolis S/N.	<b>FORTE</b>	<b>VERSÃO</b>	<b>REF.</b>
	<b>CLIENTE:</b>	Procuradoria Geral de Justiça do Estado do Amazonas	ORSE	2021/05	08/2021
	<b>OBSERVAÇÃO:</b>	Ajustado a Convenção coletiva 2021/2022 - AM000307/2021	SBC	2021/06 - Manaus	06/2021
	<b>UNIDADES:</b>	147,59M <sup>2</sup>	SEDOP	2021/03 COM DESONERAÇÃO	03/2021
	<b>VALOR POR UNIDADE:</b>	R\$ 6.587,36	SICRO	2021/01 COM DESONERAÇÃO	05/2021
		SINAPI	2021/07 COM DESONERAÇÃO	08/2021	
			COMPOSIÇÕES PRÓPRIAS		

<b>TOTAL GERAL:</b>	<b>1,13</b>
<b>VALOR SEM ENCARGOS:</b>	<b>1,12</b>
<b>VALOR ENCARGOS:</b>	<b>0,00</b>
<b>VALOR BDI (28.35%):</b>	<b>0,32</b>
<b>QUANTIDADE:</b>	<b>1,00</b>
<b>TOTAL GERAL:</b>	<b>1,44</b>

### 90586 - VIBRADOR DE IMERSÃO, DIÂMETRO DE PONTEIRA 45MM, MOTOR ELÉTRICO TRIFÁSICO POTÊNCIA DE 2 CV - CHP DIURNO. AF\_06/2015 (CHP)

SERVICO	FORTE	UNID	COEFICIENTE	PREÇO UNITÁRIO	TOTAL
90582 VIBRADOR DE IMERSÃO, DIÂMETRO DE PONTEIRA 45MM, MOTOR ELÉTRICO TRIFÁSICO POTÊNCIA DE 2 CV - DEPRECIAÇÃO. AF_06/2015	SINAPI	H	1,00000000	0,38	0,38
90583 VIBRADOR DE IMERSÃO, DIÂMETRO DE PONTEIRA 45MM, MOTOR ELÉTRICO TRIFÁSICO POTÊNCIA DE 2 CV - JUROS. AF_06/2015	SINAPI	H	1,00000000	0,04	0,04
90584 VIBRADOR DE IMERSÃO, DIÂMETRO DE PONTEIRA 45MM, MOTOR ELÉTRICO TRIFÁSICO POTÊNCIA DE 2 CV - MANUTENÇÃO. AF_06/2015	SINAPI	H	1,00000000	0,30	0,30
90585 VIBRADOR DE IMERSÃO, DIÂMETRO DE PONTEIRA 45MM, MOTOR ELÉTRICO TRIFÁSICO POTÊNCIA DE 2 CV - MATERIAIS NA OPERAÇÃO. AF_06/2015	SINAPI	H	1,00000000	1,12	1,12
<b>TOTAL SERVICOS:</b>					<b>1,84</b>

<b>VALOR SEM ENCARGOS:</b>	<b>1,84</b>
<b>VALOR ENCARGOS:</b>	<b>0,00</b>
<b>VALOR BDI (28.35%):</b>	<b>0,52</b>
<b>QUANTIDADE:</b>	<b>1,00</b>
<b>TOTAL GERAL:</b>	<b>2,36</b>

### 97735 - PEÇA RETANGULAR PRÉ-MOLDADA, VOLUME DE CONCRETO DE 30 A 100 LITROS, TAXA DE AÇO APROXIMADA DE 30KG/M³. AF\_01/2018 (M3)

MATERIAL	FORTE	UNID	COEFICIENTE	PREÇO UNITÁRIO	TOTAL
00001358 CHAPA DE MADEIRA COMPENSADA RESINADA PARA FORMA DE CONCRETO, DE *2,2 X 1,1* M, E = 17 MM	SINAPI	M2	1,31120000	46,89	61,48
00002692 DESMOLDANTE PROTETOR PARA FORMAS DE MADEIRA, DE BASE OLEOSA EMULSIONADA EM AGUA	SINAPI	L	0,05670000	4,52	0,26
00020247 PREGO DE AÇO POLIDO COM CABECA 15 X 15 (1 1/4 X 13)	SINAPI	KG	0,26190000	17,17	4,50
00004517 SARRAFO *2,5 X 7,5* CM EM PINUS, MISTA OU EQUIVALENTE DA REGIAO - BRUTA	SINAPI	M	4,47700000	1,23	5,51
<b>TOTAL MATERIAL:</b>					<b>71,75</b>

SERVICO	FORTE	UNID	COEFICIENTE	PREÇO UNITÁRIO	TOTAL
88239 AJUDANTE DE CARPINTEIRO COM ENCARGOS COMPLEMENTARES	SINAPI	H	0,73560000	5,44	4,00
92783 ARMAÇÃO DE LAJE DE UMA ESTRUTURA CONVENCIONAL DE CONCRETO ARMADO EM UMA EDIFICAÇÃO TÉRREA OU SOBRADO UTILIZANDO AÇO CA-60 DE 4,2 MM - MONTAGEM. AF_12/2015	SINAPI	KG	28,93690000	14,63	423,35
88261 CARPINTEIRO DE ESQUADRIA COM ENCARGOS COMPLEMENTARES	SINAPI	H	3,67800000	8,99	33,07
94972 CONCRETO FCK = 30MPA, TRAÇO 1:2,1:2,5 (EM MASSA SECA DE CIMENTO/ AREIA MÉDIA/ BRITA 1) - PREPARO MECÂNICO COM BETONEIRA 600 L. AF_05/2021	SINAPI	M3	1,20000000	547,27	656,72
88309 PEDREIRO COM ENCARGOS COMPLEMENTARES	SINAPI	H	22,88840000	7,37	168,69
91693 SERRA CIRCULAR DE BANCADA COM MOTOR ELÉTRICO POTÊNCIA DE 5HP, COM COIFA PARA DISCO 10" - CHI DIURNO. AF_08/2015	SINAPI	CHI	0,42260000	11,77	4,97

## RELATÓRIO ANALÍTICO - COMPOSIÇÕES AUXILIARES

 <small>Divisão de Engenharia, Arquitetura e Cálculo</small>	<b>OBRA:</b>	Construção da Promotória da Comarca de Maués	<b>DATA :</b> 16/03/2021	<b>L.S. Hora:</b> 86,60%	
	<b>DESCRIÇÃO:</b>	Construção da Promotória de Maués - Modelo 2 Promotória 2021	<b>BDI :</b> 28,35%	<b>L.S. Mês:</b> 49,17%	
	<b>ENDEREÇO:</b>	Rua Guaranópolis S/N.	<b>FORNE</b>	<b>VERSÃO</b>	<b>REF.</b>
	<b>CLIENTE:</b>	Procuradoria Geral de Justiça do Estado do Amazonas	ORSE	2021/05	08/2021
	<b>OBSERVAÇÃO:</b>	Ajustado a Convenção coletiva 2021/2022 - AM000307/2021	SBC	2021/06 - Manaus	06/2021
	<b>UNIDADES:</b>	147.59M <sup>2</sup>	SEDOP	2021/03 COM DESONERAÇÃO	03/2021
	<b>VALOR POR UNIDADE:</b>	R\$ 6.587,36	SICRO	2021/01 COM DESONERAÇÃO	05/2021
		SINAPI	2021/07 COM DESONERAÇÃO	08/2021	
			COMPOSIÇÕES PRÓPRIAS		

91692	SERRA CIRCULAR DE BANCADA COM MOTOR ELÉTRICO POTÊNCIA DE 5HP, COM COIFA PARA DISCO 10" - CHP DIURNO. AF_08/2015	SINAPI	CHP	0,31300000	14,67	4,59
88316	SERVENTE COM ENCARGOS COMPLEMENTARES	SINAPI	H	22,88840000	5,44	124,51
90587	VIBRADOR DE IMERSÃO, DIÂMETRO DE PONTEIRA 45MM, MOTOR ELÉTRICO TRIFÁSICO POTÊNCIA DE 2 CV - CHI DIURNO. AF_06/2015	SINAPI	CHI	13,07150000	0,42	5,49
90586	VIBRADOR DE IMERSÃO, DIÂMETRO DE PONTEIRA 45MM, MOTOR ELÉTRICO TRIFÁSICO POTÊNCIA DE 2 CV - CHP DIURNO. AF_06/2015	SINAPI	CHP	4,75330000	1,84	8,75

**TOTAL SERVIÇO:** 1.434,14

**VALOR SEM ENCARGOS:** 1.505,89

**VALOR ENCARGOS (86.60%):** 373,98

**VALOR BDI (28.35%):** 532,94

**QUANTIDADE:** 1,00

**TOTAL GERAL:** 2.412,81

### 101616 - PREPARO DE FUNDO DE VALA COM LARGURA MENOR QUE 1,5 M (ACERTO DO SOLO NATURAL). AF\_08/2020 (M2)

SERVICO	FORNE	UNID	COEFICIENTE	PREÇO UNITÁRIO	TOTAL	
91534	COMPACTADOR DE SOLOS DE PERCUSSÃO (SOQUETE) COM MOTOR A GASOLINA 4 TEMPOS, POTÊNCIA 4 CV - CHI DIURNO. AF_08/2015	SINAPI	CHI	0,00360000	12,45	0,04
91533	COMPACTADOR DE SOLOS DE PERCUSSÃO (SOQUETE) COM MOTOR A GASOLINA 4 TEMPOS, POTÊNCIA 4 CV - CHP DIURNO. AF_08/2015	SINAPI	CHP	0,00360000	19,27	0,07
88309	PEDREIRO COM ENCARGOS COMPLEMENTARES	SINAPI	H	0,10200000	7,37	0,75
88316	SERVENTE COM ENCARGOS COMPLEMENTARES	SINAPI	H	0,15310000	5,44	0,83

**TOTAL SERVIÇO:** 1,69

**VALOR SEM ENCARGOS:** 1,69

**VALOR ENCARGOS (86.60%):** 1,45

**VALOR BDI (28.35%):** 0,89

**QUANTIDADE:** 1,00

**TOTAL GERAL:** 4,03

### 97906 - CAIXA ENTERRADA HIDRÁULICA RETANGULAR, EM ALVENARIA COM BLOCOS DE CONCRETO, DIMENSÕES INTERNAS: 0,6X0,6X0,6 M PARA REDE DE ESGOTO. AF\_12/2020 (UN)

MATERIAL	FORNE	UNID	COEFICIENTE	PREÇO UNITÁRIO	TOTAL	
00000650	BLOCO DE VEDACAO DE CONCRETO, 9 X 19 X 39 CM (CLASSE C - NBR 6136)	SINAPI	UN	22,41450000	2,10	47,07

**TOTAL MATERIAL:** 47,07

SERVICO	FORNE	UNID	COEFICIENTE	PREÇO UNITÁRIO	TOTAL	
100475	ARGAMASSA TRAÇO 1:3 (EM VOLUME DE CIMENTO E AREIA MÉDIA ÚMIDA) COM ADIÇÃO DE IMPERMEABILIZANTE, PREPARO MECÂNICO COM BETONEIRA 400 L. AF_08/2019	SINAPI	M3	0,07280000	714,12	51,99
87316	ARGAMASSA TRAÇO 1:4 (EM VOLUME DE CIMENTO E AREIA GROSSA ÚMIDA) PARA CHAPISCO CONVENCIONAL, PREPARO MECÂNICO COM BETONEIRA 400 L. AF_08/2019	SINAPI	M3	0,00140000	468,26	0,66
94970	CONCRETO FCK = 20MPA, TRAÇO 1:2,7:3 (EM MASSA SECA DE CIMENTO/ AREIA MÉDIA/ BRITA 1) - PREPARO MECÂNICO COM BETONEIRA 600 L. AF_05/2021	SINAPI	M3	0,07440000	482,96	35,93
88309	PEDREIRO COM ENCARGOS COMPLEMENTARES	SINAPI	H	4,22300000	7,37	31,12

## RELATÓRIO ANALÍTICO - COMPOSIÇÕES AUXILIARES

 <small>Divisão de Engenharia, Arquitetura e Cálculo</small>	<b>OBRA:</b>	Construção da Promotória da Comarca de Maués	<b>DATA:</b> 16/03/2021	<b>L.S. Hora:</b> 86,60%	
	<b>DESCRIÇÃO:</b>	Construção da Promotória de Maués - Modelo 2 Promotória 2021	<b>BDI:</b> 28,35%	<b>L.S. Mês:</b> 49,17%	
	<b>ENDEREÇO:</b>	Rua Guaranópolis S/N.	<b>FORNTE</b>	<b>VERSÃO</b>	<b>REF.</b>
	<b>CLIENTE:</b>	Procuradoria Geral de Justiça do Estado do Amazonas	ORSE	2021/05	08/2021
	<b>OBSERVAÇÃO:</b>	Ajustado a Convenção coletiva 2021/2022 - AM000307/2021	SBC	2021/06 - Manaus	06/2021
	<b>UNIDADES:</b>	147.59M <sup>2</sup>	SEDOP	2021/03 COM DESONERAÇÃO	03/2021
	<b>VALOR POR UNIDADE:</b>	R\$ 6.587,36	SICRO	2021/01 COM DESONERAÇÃO	05/2021
		SINAPI	2021/07 COM DESONERAÇÃO	08/2021	
			COMPOSIÇÕES PRÓPRIAS		

97735	PEÇA RETANGULAR PRÉ-MOLDADA, VOLUME DE CONCRETO DE 30 A 100 LITROS, TAXA DE AÇO APROXIMADA DE 30KG/M <sup>3</sup> . AF_01/2018	SINAPI	M3	0,04480000	1.505,89	67,46
101616	PREPARO DE FUNDO DE VALA COM LARGURA MENOR QUE 1,5 M (ACERTO DO SOLO NATURAL). AF_08/2020	SINAPI	M2	0,81000000	1,69	1,37
5679	RETROESCAVADEIRA SOBRE RODAS COM CARREGADEIRA, TRAÇÃO 4X4, POTÊNCIA LÍQ. 88 HP, CAÇAMBA CARREG. CAP. MÍN. 1 M3, CAÇAMBA RETRO CAP. 0,26 M3, PESO OPERACIONAL MÍN. 6.674 KG, PROFUNDIDADE ESCAVAÇÃO MÁX. 4,37 M - CHI DIURNO. AF_06/2014	SINAPI	CHI	0,02940000	32,14	0,94
5678	RETROESCAVADEIRA SOBRE RODAS COM CARREGADEIRA, TRAÇÃO 4X4, POTÊNCIA LÍQ. 88 HP, CAÇAMBA CARREG. CAP. MÍN. 1 M3, CAÇAMBA RETRO CAP. 0,26 M3, PESO OPERACIONAL MÍN. 6.674 KG, PROFUNDIDADE ESCAVAÇÃO MÁX. 4,37 M - CHP DIURNO. AF_06/2014	SINAPI	CHP	0,00870000	94,72	0,82
88316	SERVENTE COM ENCARGOS COMPLEMENTARES	SINAPI	H	4,22300000	5,44	22,97
<b>TOTAL SERVIÇO:</b>						<b>213,26</b>

<b>VALOR SEM ENCARGOS:</b>	<b>260,33</b>
<b>VALOR ENCARGOS (86.60%):</b>	<b>68,82</b>
<b>VALOR BDI (28.35%):</b>	<b>93,31</b>
<b>QUANTIDADE:</b>	<b>1,00</b>
<b>TOTAL GERAL:</b>	<b>422,46</b>

### 91937 - CAIXA OCTOGONAL 3" X 3", PVC, INSTALADA EM LAJE - FORNECIMENTO E INSTALAÇÃO. AF\_12/2015 (UN)

MATERIAL	FONTE	UNID	COEFICIENTE	PREÇO UNITÁRIO	TOTAL
00001871	CAIXA OCTOGONAL DE FUNDO MOVEL, EM PVC, DE 3" X 3", PARA ELETRODUTO FLEXIVEL CORRUGADO	SINAPI	UN	1,00000000	4,39
<b>TOTAL MATERIAL:</b>					<b>4,39</b>

SERVIÇO	FONTE	UNID	COEFICIENTE	PREÇO UNITÁRIO	TOTAL
88247	AUXILIAR DE ELETRICISTA COM ENCARGOS COMPLEMENTARES	SINAPI	H	0,14300000	0,78
88264	ELETRICISTA COM ENCARGOS COMPLEMENTARES	SINAPI	H	0,14300000	1,20
<b>TOTAL SERVIÇO:</b>					<b>1,98</b>

<b>VALOR SEM ENCARGOS:</b>	<b>6,37</b>
<b>VALOR ENCARGOS (86.60%):</b>	<b>1,71</b>
<b>VALOR BDI (28.35%):</b>	<b>2,29</b>
<b>QUANTIDADE:</b>	<b>1,00</b>
<b>TOTAL GERAL:</b>	<b>10,37</b>

### 88262 - CARPINTEIRO DE FORMAS COM ENCARGOS COMPLEMENTARES (H)

MAO DE OBRA	FONTE	UNID	COEFICIENTE	PREÇO UNITÁRIO	TOTAL
00001213	CARPINTEIRO DE FORMAS	SINAPI	H	1,00000000	7,37
<b>TOTAL MAO DE OBRA:</b>					<b>7,37</b>

<b>VALOR SEM ENCARGOS:</b>	<b>7,37</b>
<b>VALOR ENCARGOS (86.60%):</b>	<b>6,38</b>
<b>VALOR BDI (28.35%):</b>	<b>3,90</b>
<b>QUANTIDADE:</b>	<b>1,00</b>
<b>TOTAL GERAL:</b>	<b>17,65</b>

## RELATÓRIO ANALÍTICO - COMPOSIÇÕES AUXILIARES

 <small>Divisão de Engenharia, Arquitetura e Cálculo</small>	<b>OBRA:</b>	Construção da Promotória da Comarca de Maués	<b>DATA :</b> 16/03/2021	<b>L.S. Hora:</b> 86,60%	
	<b>DESCRIÇÃO:</b>	Construção da Promotória de Maués - Modelo 2 Promotória 2021	<b>BDI :</b> 28,35%	<b>L.S. Mês:</b> 49,17%	
	<b>ENDEREÇO:</b>	Rua Guaranópolis S/N.	<b>FONTE</b>	<b>VERSÃO</b>	<b>REF.</b>
	<b>CLIENTE:</b>	Procuradoria Geral de Justiça do Estado do Amazonas	ORSE	2021/05	08/2021
	<b>OBSERVAÇÃO:</b>	Ajustado a Convenção coletiva 2021/2022 - AM000307/2021	SBC	2021/06 - Manaus	06/2021
	<b>UNIDADES:</b>	147,59M <sup>2</sup>	SEDOP	2021/03 COM DESONERAÇÃO	03/2021
	<b>VALOR POR UNIDADE:</b>	R\$ 6.587,36	SICRO	2021/01 COM DESONERAÇÃO	05/2021
		SINAPI	2021/07 COM DESONERAÇÃO	08/2021	
			COMPOSIÇÕES PRÓPRIAS		

### 95805 - CONDULETE DE PVC, TIPO B, PARA ELETRODUTO DE PVC SOLDÁVEL DN 25 MM (3/4"), APARENTE - FORNECIMENTO E INSTALAÇÃO. AF\_11/2016 (UN)

MATERIAL	FONTE	UNID	COEFICIENTE	PREÇO UNITÁRIO	TOTAL	
00011950	BUCHA DE NYLON SEM ABA S6, COM PARAFUSO DE 4,20 X 40 MM EM AÇO ZINCADO COM ROSCA SOBERBA, CABECA CHATA E FENDA PHILLIPS	SINAPI	UN	2,00000000	0,24	0,48
00012010	CONDULETE EM PVC, TIPO "B", SEM TAMPA, DE 1/2" OU 3/4"	SINAPI	UN	1,00000000	10,32	10,32
<b>TOTAL MATERIAL:</b>					<b>10,80</b>	

SERVICO	FONTE	UNID	COEFICIENTE	PREÇO UNITÁRIO	TOTAL	
88247	AUXILIAR DE ELETRICISTA COM ENCARGOS COMPLEMENTARES	SINAPI	H	0,28890000	5,44	1,57
88264	ELETRICISTA COM ENCARGOS COMPLEMENTARES	SINAPI	H	0,28890000	8,41	2,43
<b>TOTAL SERVICOS:</b>					<b>4,00</b>	

<b>VALOR SEM ENCARGOS:</b>	<b>14,80</b>
<b>VALOR ENCARGOS (86.60%):</b>	<b>3,46</b>
<b>VALOR BDI (28.35%):</b>	<b>5,18</b>
<b>QUANTIDADE:</b>	<b>1,00</b>
<b>TOTAL GERAL:</b>	<b>23,44</b>

### 95811 - CONDULETE DE PVC, TIPO LB, PARA ELETRODUTO DE PVC SOLDÁVEL DN 25 MM (3/4"), APARENTE - FORNECIMENTO E INSTALAÇÃO. AF\_11/2016 (UN)

MATERIAL	FONTE	UNID	COEFICIENTE	PREÇO UNITÁRIO	TOTAL	
00012016	CONDULETE EM PVC, TIPO "LB", SEM TAMPA, DE 1/2" OU 3/4"	SINAPI	UN	1,00000000	11,37	11,37
<b>TOTAL MATERIAL:</b>					<b>11,37</b>	

SERVICO	FONTE	UNID	COEFICIENTE	PREÇO UNITÁRIO	TOTAL	
88247	AUXILIAR DE ELETRICISTA COM ENCARGOS COMPLEMENTARES	SINAPI	H	0,09520000	5,44	0,52
88264	ELETRICISTA COM ENCARGOS COMPLEMENTARES	SINAPI	H	0,09520000	8,41	0,80
<b>TOTAL SERVICOS:</b>					<b>1,32</b>	

<b>VALOR SEM ENCARGOS:</b>	<b>12,69</b>
<b>VALOR ENCARGOS (86.60%):</b>	<b>1,14</b>
<b>VALOR BDI (28.35%):</b>	<b>3,92</b>
<b>QUANTIDADE:</b>	<b>1,00</b>
<b>TOTAL GERAL:</b>	<b>17,75</b>

### 91911 - CURVA 90 GRAUS PARA ELETRODUTO, PVC, ROSCÁVEL, DN 20 MM (1/2"), PARA CIRCUITOS TERMINAIS, INSTALADA EM PAREDE - FORNECIMENTO E INSTALAÇÃO. AF\_12/2015 (UN)

MATERIAL	FONTE	UNID	COEFICIENTE	PREÇO UNITÁRIO	TOTAL	
00001870	CURVA 90 GRAUS, LONGA, DE PVC RIGIDO ROSCAVEL, DE 1/2", PARA ELETRODUTO	SINAPI	UN	1,00000000	2,81	2,81
<b>TOTAL MATERIAL:</b>					<b>2,81</b>	

SERVICO	FONTE	UNID	COEFICIENTE	PREÇO UNITÁRIO	TOTAL	
88247	AUXILIAR DE ELETRICISTA COM ENCARGOS COMPLEMENTARES	SINAPI	H	0,21500000	5,44	1,17
88264	ELETRICISTA COM ENCARGOS COMPLEMENTARES	SINAPI	H	0,21500000	8,41	1,81
<b>TOTAL SERVICOS:</b>					<b>2,98</b>	

## RELATÓRIO ANALÍTICO - COMPOSIÇÕES AUXILIARES

 <small>Divisão de Engenharia, Arquitetura e Cálculo</small>	<b>OBRA:</b>	Construção da Promotória da Comarca de Maués	<b>DATA :</b> 16/03/2021	<b>L.S. Hora:</b> 86,60%	
	<b>DESCRIÇÃO:</b>	Construção da Promotória de Maués - Modelo 2 Promotória 2021	<b>BDI :</b> 28,35%	<b>L.S. Mês:</b> 49,17%	
	<b>ENDEREÇO:</b>	Rua Guaranópolis S/N.	<b>FONTE</b>	<b>VERSÃO</b>	<b>REF.</b>
	<b>CLIENTE:</b>	Procuradoria Geral de Justiça do Estado do Amazonas	ORSE	2021/05	08/2021
	<b>OBSERVAÇÃO:</b>	Ajustado a Convenção coletiva 2021/2022 - AM000307/2021	SBC	2021/06 - Manaus	06/2021
	<b>UNIDADES:</b>	147.59M <sup>2</sup>	SEDOP	2021/03 COM DESONERAÇÃO	03/2021
	<b>VALOR POR UNIDADE:</b>	R\$ 6.587,36	SICRO	2021/01 COM DESONERAÇÃO	05/2021
		SINAPI	2021/07 COM DESONERAÇÃO	08/2021	
		COMPOSIÇÕES PRÓPRIAS			

<b>VALOR SEM ENCARGOS:</b>	<b>5,79</b>
<b>VALOR ENCARGOS (86.60%):</b>	<b>2,57</b>
<b>VALOR BDI (28.35%):</b>	<b>2,37</b>
<b>QUANTIDADE:</b>	<b>1,00</b>
<b>TOTAL GERAL:</b>	<b>10,73</b>

### 101891 - DISJUNTOR MONOPOLAR TIPO NEMA, CORRENTE NOMINAL DE 35 ATÉ 50A - FORNECIMENTO E INSTALAÇÃO. AF\_10/2020 (UN)

MATERIAL		FONTE	UNID	COEFICIENTE	PREÇO UNITÁRIO	TOTAL
00002386	DISJUNTOR TIPO NEMA, MONOPOLAR 35 ATE 50 A, TENSAO MAXIMA DE 240 V	SINAPI	UN	1,00000000	19,29	19,29
00001574	TERMINAL A COMPRESSAO EM COBRE ESTANHADO PARA CABO 10 MM2, 1 FUO E 1 COMPRESSAO, PARA PARAFUSO DE FIXACAO M6	SINAPI	UN	1,00000000	1,03	1,03
<b>TOTAL MATERIAL:</b>						<b>20,32</b>

SERVICO		FONTE	UNID	COEFICIENTE	PREÇO UNITÁRIO	TOTAL
88247	AUXILIAR DE ELETRICISTA COM ENCARGOS COMPLEMENTARES	SINAPI	H	0,13520000	5,44	0,74
88264	ELETRICISTA COM ENCARGOS COMPLEMENTARES	SINAPI	H	0,13520000	8,41	1,14
<b>TOTAL SERVICOS:</b>						<b>1,88</b>

<b>VALOR SEM ENCARGOS:</b>	<b>22,20</b>
<b>VALOR ENCARGOS (86.60%):</b>	<b>1,61</b>
<b>VALOR BDI (28.35%):</b>	<b>6,75</b>
<b>QUANTIDADE:</b>	<b>1,00</b>
<b>TOTAL GERAL:</b>	<b>30,56</b>

### 88248 - AUXILIAR DE ENCANADOR OU BOMBEIRO HIDRÁULICO COM ENCARGOS COMPLEMENTARES (H)

MAO DE OBRA		FONTE	UNID	COEFICIENTE	PREÇO UNITÁRIO	TOTAL
00006111	SERVENTE DE OBRAS	SINAPI	H	1,00000000	5,44	5,44
<b>TOTAL MAO DE OBRA:</b>						<b>5,44</b>

<b>VALOR SEM ENCARGOS:</b>	<b>5,44</b>
<b>VALOR ENCARGOS (86.60%):</b>	<b>4,71</b>
<b>VALOR BDI (28.35%):</b>	<b>2,88</b>
<b>QUANTIDADE:</b>	<b>1,00</b>
<b>TOTAL GERAL:</b>	<b>13,03</b>

### 91170 - FIXAÇÃO DE TUBOS HORIZONTAIS DE PVC, CPVC OU COBRE DIÂMETROS MENORES OU IGUAIS A 40 MM OU ELETROCALHAS ATÉ 150MM DE LARGURA, COM ABRAÇADEIRA METÁLICA RÍGIDA TIPO D 1/2, FIXADA EM PERFILADO EM LAJE. AF\_05/2015 (M)

MATERIAL		FONTE	UNID	COEFICIENTE	PREÇO UNITÁRIO	TOTAL
00000392	ABRACADEIRA EM ACO PARA AMARRACAO DE ELETRODUTOS, TIPO D, COM 1/2" E PARAFUSO DE FIXACAO	SINAPI	UN	0,65000000	1,29	0,84
<b>TOTAL MATERIAL:</b>						<b>0,84</b>

SERVICO		FONTE	UNID	COEFICIENTE	PREÇO UNITÁRIO	TOTAL
88248	AUXILIAR DE ENCANADOR OU BOMBEIRO HIDRÁULICO COM ENCARGOS COMPLEMENTARES	SINAPI	H	0,01000000	5,44	0,05
88267	ENCANADOR OU BOMBEIRO HIDRÁULICO COM ENCARGOS COMPLEMENTARES	SINAPI	H	0,06900000	7,37	0,51

## RELATÓRIO ANALÍTICO - COMPOSIÇÕES AUXILIARES

 <small>Divisão de Engenharia, Arquitetura e Cálculo</small>	<b>OBRA:</b>	Construção da Promotora da Comarca de Maués	<b>DATA :</b> 16/03/2021	<b>L.S. Hora:</b> 86,60%	
	<b>DESCRIÇÃO:</b>	Construção da Promotora de Maués - Modelo 2 Promotora 2021	<b>BDI :</b> 28,35%	<b>L.S. Mês:</b> 49,17%	
	<b>ENDEREÇO:</b>	Rua Guaranópolis S/N.	<b>FONTE</b>	<b>VERSÃO</b>	<b>REF.</b>
	<b>CLIENTE:</b>	Procuradoria Geral de Justiça do Estado do Amazonas	ORSE	2021/05	08/2021
	<b>OBSERVAÇÃO:</b>	Ajustado a Convenção coletiva 2021/2022 - AM000307/2021	SBC	2021/06 - Manaus	06/2021
	<b>UNIDADES:</b>	147.59M <sup>2</sup>	SEDOP	2021/03 COM DESONERAÇÃO	03/2021
	<b>VALOR POR UNIDADE:</b>	R\$ 6.587,36	SICRO	2021/01 COM DESONERAÇÃO	05/2021
		SINAPI	2021/07 COM DESONERAÇÃO	08/2021	
			COMPOSIÇÕES PRÓPRIAS		

<b>TOTAL SERVIÇO:</b>	<b>0,56</b>
<b>VALOR SEM ENCARGOS:</b>	<b>1,40</b>
<b>VALOR ENCARGOS (86.60%):</b>	<b>0,49</b>
<b>VALOR BDI (28.35%):</b>	<b>0,54</b>
<b>QUANTIDADE:</b>	<b>1,00</b>
<b>TOTAL GERAL:</b>	<b>2,43</b>

### 91862 - ELETRODUTO RÍGIDO ROSCÁVEL, PVC, DN 20 MM (1/2"), PARA CIRCUITOS TERMINAIS, INSTALADO EM FORRO - FORNECIMENTO E INSTALAÇÃO. AF\_12/2015 (M)

MATERIAL	FONTE	UNID	COEFICIENTE	PREÇO UNITÁRIO	TOTAL
00002673	ELETRODUTO DE PVC RIGIDO ROSCAVEL DE 1/2 ", SEM LUVA	SINAPI	M	1,01700000	3,00
<b>TOTAL MATERIAL:</b>					<b>3,05</b>

SERVICO	FONTE	UNID	COEFICIENTE	PREÇO UNITÁRIO	TOTAL
88247	AUXILIAR DE ELETRICISTA COM ENCARGOS COMPLEMENTARES	SINAPI	H	0,06500000	5,44
88264	ELETRICISTA COM ENCARGOS COMPLEMENTARES	SINAPI	H	0,06500000	8,41
91170	FIXAÇÃO DE TUBOS HORIZONTAIS DE PVC, CPVC OU COBRE DIÂMETROS MENORES OU IGUAIS A 40 MM OU ELETROCALHAS ATÉ 150MM DE LARGURA, COM ABRAÇADEIRA METÁLICA RÍGIDA TIPO D 1/2, FIXADA EM PERFILADO EM LAJE. AF_05/2015	SINAPI	M	1,00000000	1,40
<b>TOTAL SERVIÇO:</b>					<b>2,30</b>

<b>VALOR SEM ENCARGOS:</b>	<b>5,35</b>
<b>VALOR ENCARGOS (86.60%):</b>	<b>1,27</b>
<b>VALOR BDI (28.35%):</b>	<b>1,88</b>
<b>QUANTIDADE:</b>	<b>1,00</b>
<b>TOTAL GERAL:</b>	<b>8,50</b>

### 91870 - ELETRODUTO RÍGIDO ROSCÁVEL, PVC, DN 20 MM (1/2"), PARA CIRCUITOS TERMINAIS, INSTALADO EM PAREDE - FORNECIMENTO E INSTALAÇÃO. AF\_12/2015 (M)

MATERIAL	FONTE	UNID	COEFICIENTE	PREÇO UNITÁRIO	TOTAL
00002673	ELETRODUTO DE PVC RIGIDO ROSCAVEL DE 1/2 ", SEM LUVA	SINAPI	M	1,01700000	3,00
<b>TOTAL MATERIAL:</b>					<b>3,05</b>

SERVICO	FONTE	UNID	COEFICIENTE	PREÇO UNITÁRIO	TOTAL
88247	AUXILIAR DE ELETRICISTA COM ENCARGOS COMPLEMENTARES	SINAPI	H	0,15200000	5,44
88264	ELETRICISTA COM ENCARGOS COMPLEMENTARES	SINAPI	H	0,15200000	8,41
<b>TOTAL SERVIÇO:</b>					<b>2,11</b>

<b>VALOR SEM ENCARGOS:</b>	<b>5,16</b>
<b>VALOR ENCARGOS (86.60%):</b>	<b>1,81</b>
<b>VALOR BDI (28.35%):</b>	<b>1,98</b>
<b>QUANTIDADE:</b>	<b>1,00</b>
<b>TOTAL GERAL:</b>	<b>8,95</b>

### 93358 - ESCAVAÇÃO MANUAL DE VALA COM PROFUNDIDADE MENOR OU IGUAL A 1,30 M. AF\_02/2021 (M3)

SERVICO	FONTE	UNID	COEFICIENTE	PREÇO UNITÁRIO	TOTAL
88316	SERVENTE COM ENCARGOS COMPLEMENTARES	SINAPI	H	3,95600000	5,44
<b>TOTAL SERVIÇO:</b>					<b>21,52</b>

## RELATÓRIO ANALÍTICO - COMPOSIÇÕES AUXILIARES

 Divisão de Engenharia, Arquitetura e Cálculo	<b>OBRA:</b>	Construção da Promotória da Comarca de Maués	<b>DATA :</b> 16/03/2021	<b>L.S. Hora:</b> 86,60%	
	<b>DESCRIÇÃO:</b>	Construção da Promotória de Maués - Modelo 2 Promotória 2021	<b>BDI :</b> 28,35%	<b>L.S. Mês:</b> 49,17%	
	<b>ENDEREÇO:</b>	Rua Guaranópolis S/N.	<b>FONTE</b>	<b>VERSÃO</b>	<b>REF.</b>
	<b>CLIENTE:</b>	Procuradoria Geral de Justiça do Estado do Amazonas	ORSE	2021/05	08/2021
	<b>OBSERVAÇÃO:</b>	Ajustado a Convenção coletiva 2021/2022 - AM000307/2021	SBC	2021/06 - Manaus	06/2021
	<b>UNIDADES:</b>	147.59M <sup>2</sup>	SEDOP	2021/03 COM DESONERAÇÃO	03/2021
	<b>VALOR POR UNIDADE:</b>	R\$ 6.587,36	SICRO	2021/01 COM DESONERAÇÃO	05/2021
		SINAPI	2021/07 COM DESONERAÇÃO	08/2021	
			COMPOSIÇÕES PRÓPRIAS		

<b>TOTAL SERVIÇO:</b>	<b>21,52</b>
<b>VALOR SEM ENCARGOS:</b>	<b>21,52</b>
<b>VALOR ENCARGOS (86.60%):</b>	<b>18,63</b>
<b>VALOR BDI (28.35%):</b>	<b>11,38</b>
<b>QUANTIDADE:</b>	<b>1,00</b>
<b>TOTAL GERAL:</b>	<b>51,53</b>

### 91173 - FIXAÇÃO DE TUBOS VERTICAIS DE PPR DIÂMETROS MENORES OU IGUAIS A 40 MM COM ABRAÇADEIRA METÁLICA RÍGIDA TIPO D 1/2", FIXADA EM PERFILADO EM ALVENARIA. AF\_05/2015 (M)

MATERIAL	FONTE	UNID	COEFICIENTE	PREÇO UNITÁRIO	TOTAL	
00000392	ABRACADEIRA EM ACO PARA AMARRACAO DE ELETRODUTOS, TIPO D, COM 1/2" E PARAFUSO DE FIXACAO	SINAPI	UN	0,33300000	1,29	0,43
<b>TOTAL MATERIAL:</b>					<b>0,43</b>	

SERVICO	FONTE	UNID	COEFICIENTE	PREÇO UNITÁRIO	TOTAL	
88248	AUXILIAR DE ENCANADOR OU BOMBEIRO HIDRÁULICO COM ENCARGOS COMPLEMENTARES	SINAPI	H	0,00500000	5,44	0,03
88267	ENCANADOR OU BOMBEIRO HIDRÁULICO COM ENCARGOS COMPLEMENTARES	SINAPI	H	0,03500000	7,37	0,26
<b>TOTAL SERVIÇO:</b>					<b>0,29</b>	

<b>VALOR SEM ENCARGOS:</b>	<b>0,72</b>
<b>VALOR ENCARGOS (86.60%):</b>	<b>0,24</b>
<b>VALOR BDI (28.35%):</b>	<b>0,27</b>
<b>QUANTIDADE:</b>	<b>1,00</b>
<b>TOTAL GERAL:</b>	<b>1,23</b>

### 92022 - INTERRUPTOR SIMPLES (1 MÓDULO) COM 1 TOMADA DE EMBUTIR 2P+T 10 A, SEM SUPORTE E SEM PLACA - FORNECIMENTO E INSTALAÇÃO. AF\_12/2015 (UN)

MATERIAL	FONTE	UNID	COEFICIENTE	PREÇO UNITÁRIO	TOTAL	
00038112	INTERRUPTOR SIMPLES 10A, 250V (APENAS MODULO)	SINAPI	UN	1,00000000	4,70	4,70
00038101	TOMADA 2P+T 10A, 250V (APENAS MODULO)	SINAPI	UN	1,00000000	5,35	5,35
<b>TOTAL MATERIAL:</b>					<b>10,05</b>	

SERVICO	FONTE	UNID	COEFICIENTE	PREÇO UNITÁRIO	TOTAL	
88247	AUXILIAR DE ELETRICISTA COM ENCARGOS COMPLEMENTARES	SINAPI	H	0,47200000	5,44	2,57
88264	ELETRICISTA COM ENCARGOS COMPLEMENTARES	SINAPI	H	0,47200000	8,41	3,97
<b>TOTAL SERVIÇO:</b>					<b>6,54</b>	

<b>VALOR SEM ENCARGOS:</b>	<b>16,59</b>
<b>VALOR ENCARGOS (86.60%):</b>	<b>5,66</b>
<b>VALOR BDI (28.35%):</b>	<b>6,31</b>
<b>QUANTIDADE:</b>	<b>1,00</b>
<b>TOTAL GERAL:</b>	<b>28,56</b>

### 91946 - SUPORTE PARAFUSADO COM PLACA DE ENCAIXE 4" X 2" MÉDIO (1,30 M DO PISO) PARA PONTO ELÉTRICO - FORNECIMENTO E INSTALAÇÃO. AF\_12/2015 (UN)

MATERIAL	FONTE	UNID	COEFICIENTE	PREÇO UNITÁRIO	TOTAL
----------	-------	------	-------------	----------------	-------



## RELATÓRIO ANALÍTICO - COMPOSIÇÕES AUXILIARES

 <small>Divisão de Engenharia, Arquitetura e Cálculo</small>	<b>OBRA:</b>	Construção da Promotora da Comarca de Maués	<b>DATA:</b> 16/03/2021	<b>L.S. Hora:</b> 86,60%	
	<b>DESCRIÇÃO:</b>	Construção da Promotora de Maués - Modelo 2 Promotora 2021	<b>BDI:</b> 28,35%	<b>L.S. Mês:</b> 49,17%	
	<b>ENDEREÇO:</b>	Rua Guaranópolis S/N.	<b>FONTE</b>	<b>VERSÃO</b>	<b>REF.</b>
	<b>CLIENTE:</b>	Procuradoria Geral de Justiça do Estado do Amazonas	ORSE	2021/05	08/2021
	<b>OBSERVAÇÃO:</b>	Ajustado a Convenção coletiva 2021/2022 - AM000307/2021	SBC	2021/06 - Manaus	06/2021
	<b>UNIDADES:</b>	147.59M <sup>2</sup>	SEDOP	2021/03 COM DESONERAÇÃO	03/2021
	<b>VALOR POR UNIDADE:</b>	R\$ 6.587,36	SICRO	2021/01 COM DESONERAÇÃO	05/2021
		SINAPI	2021/07 COM DESONERAÇÃO	08/2021	
		COMPOSIÇÕES PRÓPRIAS			

00038094	ESPELHO / PLACA DE 3 POSTOS 4" X 2", PARA INSTALACAO DE TOMADAS E INTERRUPTORES	SINAPI	UN	1,00000000	1,99	1,99
00038099	SUPOORTE DE FIXACAO PARA ESPELHO / PLACA 4" X 2", PARA 3 MODULOS, PARA INSTALACAO DE TOMADAS E INTERRUPTORES (SOMENTE SUPOORTE)	SINAPI	UN	1,00000000	1,03	1,03
<b>TOTAL MATERIAL:</b>						<b>3,02</b>

SERVICO	FONTE	UNID	COEFICIENTE	PREÇO UNITÁRIO	TOTAL	
88264	ELETRICISTA COM ENCARGOS COMPLEMENTARES	SINAPI	H	0,12400000	8,41	1,04
<b>TOTAL SERVICOS:</b>					<b>1,04</b>	
<b>VALOR SEM ENCARGOS:</b>					<b>4,06</b>	
<b>VALOR ENCARGOS (86.60%):</b>					<b>0,91</b>	
<b>VALOR BDI (28.35%):</b>					<b>1,41</b>	
<b>QUANTIDADE:</b>					<b>1,00</b>	
<b>TOTAL GERAL:</b>					<b>6,38</b>	

### 92023 - INTERRUPTOR SIMPLES (1 MÓDULO) COM 1 TOMADA DE EMBUTIR 2P+T 10 A, INCLUINDO SUPOORTE E PLACA - FORNECIMENTO E INSTALAÇÃO. AF\_12/2015 (UN)

SERVICO	FONTE	UNID	COEFICIENTE	PREÇO UNITÁRIO	TOTAL	
92022	INTERRUPTOR SIMPLES (1 MÓDULO) COM 1 TOMADA DE EMBUTIR 2P+T 10 A, SEM SUPOORTE E SEM PLACA - FORNECIMENTO E INSTALAÇÃO. AF_12/2015	SINAPI	UN	1,00000000	16,59	16,59
91946	SUPOORTE PARAFUSADO COM PLACA DE ENCAIXE 4" X 2" MÉDIO (1,30 M DO PISO) PARA PONTO ELÉTRICO - FORNECIMENTO E INSTALAÇÃO. AF_12/2015	SINAPI	UN	1,00000000	4,06	4,06
<b>TOTAL SERVICOS:</b>					<b>20,65</b>	
<b>VALOR SEM ENCARGOS:</b>					<b>20,65</b>	
<b>VALOR ENCARGOS (86.60%):</b>					<b>6,57</b>	
<b>VALOR BDI (28.35%):</b>					<b>7,72</b>	
<b>QUANTIDADE:</b>					<b>1,00</b>	
<b>TOTAL GERAL:</b>					<b>34,94</b>	

### 89724 - JOELHO 90 GRAUS, PVC, SERIE NORMAL, ESGOTO PREDIAL, DN 40 MM, JUNTA SOLDÁVEL, FORNECIDO E INSTALADO EM RAMAL DE DESCARGA OU RAMAL DE ESGOTO SANITÁRIO. AF\_12/2014 (UN)

MATERIAL	FONTE	UNID	COEFICIENTE	PREÇO UNITÁRIO	TOTAL	
00000122	ADESIVO PLASTICO PARA PVC, FRASCO COM 850 GR	SINAPI	UN	0,00990000	58,71	0,58
00003517	JOELHO PVC, SOLDAVEL, BB, 90 GRAUS, DN 40 MM, PARA ESGOTO PREDIAL	SINAPI	UN	1,00000000	2,38	2,38
00038383	LIXA D'AGUA EM FOLHA, GRAO 100	SINAPI	UN	0,02100000	1,29	0,03
00020083	SOLUCAO LIMPADORA PARA PVC, FRASCO COM 1000 CM3	SINAPI	UN	0,01500000	50,99	0,76
<b>TOTAL MATERIAL:</b>					<b>3,75</b>	

SERVICO	FONTE	UNID	COEFICIENTE	PREÇO UNITÁRIO	TOTAL	
88248	AUXILIAR DE ENCANADOR OU BOMBEIRO HIDRÁULICO COM ENCARGOS COMPLEMENTARES	SINAPI	H	0,10000000	5,44	0,54
88267	ENCANADOR OU BOMBEIRO HIDRÁULICO COM ENCARGOS COMPLEMENTARES	SINAPI	H	0,10000000	7,37	0,74
<b>TOTAL SERVICOS:</b>					<b>1,28</b>	
<b>VALOR SEM ENCARGOS:</b>					<b>5,03</b>	
<b>VALOR ENCARGOS (86.60%):</b>					<b>1,12</b>	

## RELATÓRIO ANALÍTICO - COMPOSIÇÕES AUXILIARES

 <small>Divisão de Engenharia, Arquitetura e Cálculo</small>	<b>OBRA:</b>	Construção da Promotória da Comarca de Maués	<b>DATA:</b> 16/03/2021	<b>L.S. Hora:</b> 86,60%	
	<b>DESCRIÇÃO:</b>	Construção da Promotória de Maués - Modelo 2 Promotória 2021	<b>BDI:</b> 28,35%	<b>L.S. Mês:</b> 49,17%	
	<b>ENDEREÇO:</b>	Rua Guaranópolis S/N.	<b>FORTE</b>	<b>VERSÃO</b>	<b>REF.</b>
	<b>CLIENTE:</b>	Procuradoria Geral de Justiça do Estado do Amazonas	ORSE	2021/05	08/2021
	<b>OBSERVAÇÃO:</b>	Ajustado a Convenção coletiva 2021/2022 - AM000307/2021	SBC	2021/06 - Manaus	06/2021
	<b>UNIDADES:</b>	147,59M <sup>2</sup>	SEDOP	2021/03 COM DESONERAÇÃO	03/2021
	<b>VALOR POR UNIDADE:</b>	R\$ 6.587,36	SICRO	2021/01 COM DESONERAÇÃO	05/2021
		SINAPI	2021/07 COM DESONERAÇÃO	08/2021	
			COMPOSIÇÕES PRÓPRIAS		

<b>VALOR BDI (28.35%):</b>	<b>1,74</b>
<b>QUANTIDADE:</b>	<b>1,00</b>
<b>TOTAL GERAL:</b>	<b>7,89</b>

### 94968 - CONCRETO MAGRO PARA LASTRO, TRAÇO 1:4,5:4,5 (EM MASSA SECA DE CIMENTO/ AREIA MÉDIA/ BRITA 1) - PREPARO MECÂNICO COM BETONEIRA 600 L. AF\_05/2021 (M3)

MATERIAL	FORTE	UNID	COEFICIENTE	PREÇO UNITÁRIO	TOTAL
00000370 AREIA MEDIA - POSTO JAZIDA/FORNECEDOR (RETIRADO NA JAZIDA, SEM TRANSPORTE)	SINAPI	M3	0,83250000	75,00	62,44
00001379 CIMENTO PORTLAND COMPOSTO CP II-32	SINAPI	KG	213,45310000	1,04	221,99
00004721 PEDRA BRITADA N. 1 (9,5 a 19 MM) POSTO PEDREIRA/FORNECEDOR, SEM FRETE	SINAPI	M3	0,58210000	103,70	60,36
<b>TOTAL MATERIAL:</b>					<b>344,79</b>

SERVICO	FORTE	UNID	COEFICIENTE	PREÇO UNITÁRIO	TOTAL
89226 BETONEIRA CAPACIDADE NOMINAL DE 600 L, CAPACIDADE DE MISTURA 360 L, MOTOR ELÉTRICO TRIFÁSICO POTÊNCIA DE 4 CV, SEM CARREGADOR - CHI DIURNO. AF_11/2014	SINAPI	CHI	0,64620000	1,32	0,85
89225 BETONEIRA CAPACIDADE NOMINAL DE 600 L, CAPACIDADE DE MISTURA 360 L, MOTOR ELÉTRICO TRIFÁSICO POTÊNCIA DE 4 CV, SEM CARREGADOR - CHP DIURNO. AF_11/2014	SINAPI	CHP	0,68530000	4,68	3,21
88377 OPERADOR DE BETONEIRA ESTACIONÁRIA/MISTURADOR COM ENCARGOS COMPLEMENTARES	SINAPI	H	1,33150000	8,99	11,97
88316 SERVENTE COM ENCARGOS COMPLEMENTARES	SINAPI	H	2,10580000	5,44	11,46
<b>TOTAL SERVICOS:</b>					<b>27,49</b>

<b>VALOR SEM ENCARGOS:</b>	<b>372,28</b>
<b>VALOR ENCARGOS (86.60%):</b>	<b>20,28</b>
<b>VALOR BDI (28.35%):</b>	<b>111,29</b>
<b>QUANTIDADE:</b>	<b>1,00</b>
<b>TOTAL GERAL:</b>	<b>503,85</b>

### 95240 - LASTRO DE CONCRETO MAGRO, APLICADO EM PISOS, LAJES SOBRE SOLO OU RADIERS, ESPESSURA DE 3 CM. AF\_07/2016 (M2)

SERVICO	FORTE	UNID	COEFICIENTE	PREÇO UNITÁRIO	TOTAL
94968 CONCRETO MAGRO PARA LASTRO, TRAÇO 1:4,5:4,5 (EM MASSA SECA DE CIMENTO/ AREIA MÉDIA/ BRITA 1) - PREPARO MECÂNICO COM BETONEIRA 600 L. AF_05/2021	SINAPI	M3	0,03390000	372,28	12,62
88309 PEDREIRO COM ENCARGOS COMPLEMENTARES	SINAPI	H	0,16310000	7,37	1,20
88316 SERVENTE COM ENCARGOS COMPLEMENTARES	SINAPI	H	0,04440000	5,44	0,24
<b>TOTAL SERVICOS:</b>					<b>14,06</b>

<b>VALOR SEM ENCARGOS:</b>	<b>14,06</b>
<b>VALOR ENCARGOS (86.60%):</b>	<b>1,94</b>
<b>VALOR BDI (28.35%):</b>	<b>4,54</b>
<b>QUANTIDADE:</b>	<b>1,00</b>
<b>TOTAL GERAL:</b>	<b>20,54</b>

### 95241 - LASTRO DE CONCRETO MAGRO, APLICADO EM PISOS, LAJES SOBRE SOLO OU RADIERS, ESPESSURA DE 5 CM. AF\_07/2016 (M2)

SERVICO	FORTE	UNID	COEFICIENTE	PREÇO UNITÁRIO	TOTAL
---------	-------	------	-------------	----------------	-------

## RELATÓRIO ANALÍTICO - COMPOSIÇÕES AUXILIARES

 <small>Divisão de Engenharia, Arquitetura e Cálculo</small>	<b>OBRA:</b>	Construção da Promotória da Comarca de Maués	<b>DATA:</b> 16/03/2021	<b>L.S. Hora:</b> 86,60%	
	<b>DESCRIÇÃO:</b>	Construção da Promotória de Maués - Modelo 2 Promotória 2021	<b>BDI:</b> 28,35%	<b>L.S. Mês:</b> 49,17%	
	<b>ENDEREÇO:</b>	Rua Guaranópolis S/N.	<b>FONTE</b>	<b>VERSÃO</b>	<b>REF.</b>
	<b>CLIENTE:</b>	Procuradoria Geral de Justiça do Estado do Amazonas	ORSE	2021/05	08/2021
	<b>OBSERVAÇÃO:</b>	Ajustado a Convenção coletiva 2021/2022 - AM000307/2021	SBC	2021/06 - Manaus	06/2021
	<b>UNIDADES:</b>	147,59M <sup>2</sup>	SEDOP	2021/03 COM DESONERAÇÃO	03/2021
	<b>VALOR POR UNIDADE:</b>	R\$ 6.587,36	SICRO	2021/01 COM DESONERAÇÃO	05/2021
		SINAPI	2021/07 COM DESONERAÇÃO	08/2021	
		COMPOSIÇÕES PRÓPRIAS			

94968	CONCRETO MAGRO PARA LASTRO, TRAÇO 1:4,5:4,5 (EM MASSA SECA DE CIMENTO/ AREIA MÉDIA/ BRITA 1) - PREPARO MECÂNICO COM BETONEIRA 600 L. AF_05/2021	SINAPI	M3	0,05650000	372,28	21,03
88309	PEDREIRO COM ENCARGOS COMPLEMENTARES	SINAPI	H	0,27180000	7,37	2,00
88316	SERVENTE COM ENCARGOS COMPLEMENTARES	SINAPI	H	0,07410000	5,44	0,40
<b>TOTAL SERVIÇO:</b>						<b>23,43</b>
<b>VALOR SEM ENCARGOS:</b>						<b>23,43</b>
<b>VALOR ENCARGOS (86.60%):</b>						<b>3,24</b>
<b>VALOR BDI (28.35%):</b>						<b>7,56</b>
<b>QUANTIDADE:</b>						<b>1,00</b>
<b>TOTAL GERAL:</b>						<b>34,23</b>

### 86884 - ENGATE FLEXÍVEL EM PLÁSTICO BRANCO, 1/2 X 30CM - FORNECIMENTO E INSTALAÇÃO. AF\_01/2020 (UN)

MATERIAL	FONTE	UNID	COEFICIENTE	PREÇO UNITÁRIO	TOTAL
00006141	ENGATE/RABICHO FLEXIVEL PLASTICO (PVC OU ABS) BRANCO 1/2 " X 30 CM	SINAPI	UN	1,00000000	3,08
00003146	FITA VEDA ROSCA EM ROLOS DE 18 MM X 10 M (L X C)	SINAPI	UN	0,02100000	2,55
<b>TOTAL MATERIAL:</b>					<b>3,13</b>

SERVIÇO	FONTE	UNID	COEFICIENTE	PREÇO UNITÁRIO	TOTAL
88267	ENCANADOR OU BOMBEIRO HIDRÁULICO COM ENCARGOS COMPLEMENTARES	SINAPI	H	0,15250000	7,37
88316	SERVENTE COM ENCARGOS COMPLEMENTARES	SINAPI	H	0,04810000	5,44
<b>TOTAL SERVIÇO:</b>					<b>1,38</b>
<b>VALOR SEM ENCARGOS:</b>					<b>4,51</b>
<b>VALOR ENCARGOS (86.60%):</b>					<b>1,21</b>
<b>VALOR BDI (28.35%):</b>					<b>1,62</b>
<b>QUANTIDADE:</b>					<b>1,00</b>
<b>TOTAL GERAL:</b>					<b>7,34</b>

### 86904 - LAVATÓRIO LOUÇA BRANCA SUSPENSO, 29,5 X 39CM OU EQUIVALENTE, PADRÃO POPULAR - FORNECIMENTO E INSTALAÇÃO. AF\_01/2020 (UN)

MATERIAL	FONTE	UNID	COEFICIENTE	PREÇO UNITÁRIO	TOTAL
00010425	LAVATORIO DE LOUCA BRANCA, SUSPENSO (SEM COLUNA), DIMENSOES *40 X 30* CM	SINAPI	UN	1,00000000	46,85
00004351	PARAFUSO NIQUELADO 3 1/2" COM ACABAMENTO CROMADO PARA FIXAR PEÇA SANITARIA, INCLUI PORCA CEGA, ARRUELA E BUCHA DE NYLON TAMANHO S-8	SINAPI	UN	2,00000000	10,78
00037329	REJUNTE EPOXI, QUALQUER COR	SINAPI	KG	0,03040000	111,30
<b>TOTAL MATERIAL:</b>					<b>71,79</b>

SERVIÇO	FONTE	UNID	COEFICIENTE	PREÇO UNITÁRIO	TOTAL
88267	ENCANADOR OU BOMBEIRO HIDRÁULICO COM ENCARGOS COMPLEMENTARES	SINAPI	H	0,38700000	7,37
88316	SERVENTE COM ENCARGOS COMPLEMENTARES	SINAPI	H	0,18860000	5,44
<b>TOTAL SERVIÇO:</b>					<b>3,88</b>
<b>VALOR SEM ENCARGOS:</b>					<b>75,67</b>
<b>VALOR ENCARGOS (86.60%):</b>					<b>3,35</b>

## RELATÓRIO ANALÍTICO - COMPOSIÇÕES AUXILIARES

 Divisão de Engenharia, Arquitetura e Cálculo	<b>OBRA:</b>	Construção da Promotora da Comarca de Maués	<b>DATA :</b> 16/03/2021	<b>L.S. Hora:</b> 86,60%	
	<b>DESCRIÇÃO:</b>	Construção da Promotora de Maués - Modelo 2 Promotora 2021	<b>BDI :</b> 28,35%	<b>L.S. Mês:</b> 49,17%	
	<b>ENDEREÇO:</b>	Rua Guaranópolis S/N.	<b>FONTE</b>	<b>VERSÃO</b>	<b>REF.</b>
	<b>CLIENTE:</b>	Procuradoria Geral de Justiça do Estado do Amazonas	ORSE	2021/05	08/2021
	<b>OBSERVAÇÃO:</b>	Ajustado a Convenção coletiva 2021/2022 - AM000307/2021	SBC	2021/06 - Manaus	06/2021
	<b>UNIDADES:</b>	147.59M <sup>2</sup>	SEDOP	2021/03 COM DESONERAÇÃO	03/2021
	<b>VALOR POR UNIDADE:</b>	R\$ 6.587,36	SICRO	2021/01 COM DESONERAÇÃO	05/2021
		SINAPI	2021/07 COM DESONERAÇÃO	08/2021	
			COMPOSIÇÕES PRÓPRIAS		

<b>VALOR BDI (28.35%):</b>	<b>22,40</b>
<b>QUANTIDADE:</b>	<b>1,00</b>
<b>TOTAL GERAL:</b>	<b>101,42</b>

### 86906 - TORNEIRA CROMADA DE MESA, 1/2 OU 3/4, PARA LAVATÓRIO, PADRÃO POPULAR - FORNECIMENTO E INSTALAÇÃO. AF\_01/2020 (UN)

MATERIAL		FONTE	UNID	COEFICIENTE	PREÇO UNITÁRIO	TOTAL
00003146	FITA VEDA ROSCA EM ROLOS DE 18 MM X 10 M (L X C)	SINAPI	UN	0,02100000	2,55	0,05
00013415	TORNEIRA CROMADA DE MESA PARA LAVATORIO, PADRAO POPULAR, 1/2 " OU 3/4 " (REF 1193)	SINAPI	UN	1,00000000	52,91	52,91
<b>TOTAL MATERIAL:</b>						<b>52,96</b>

SERVICO		FONTE	UNID	COEFICIENTE	PREÇO UNITÁRIO	TOTAL
88267	ENCANADOR OU BOMBEIRO HIDRÁULICO COM ENCARGOS COMPLEMENTARES	SINAPI	H	0,09600000	7,37	0,71
88316	SERVENTE COM ENCARGOS COMPLEMENTARES	SINAPI	H	0,03030000	5,44	0,16
<b>TOTAL SERVICIO:</b>						<b>0,87</b>

<b>VALOR SEM ENCARGOS:</b>	<b>53,83</b>
<b>VALOR ENCARGOS (86.60%):</b>	<b>0,76</b>
<b>VALOR BDI (28.35%):</b>	<b>15,48</b>
<b>QUANTIDADE:</b>	<b>1,00</b>
<b>TOTAL GERAL:</b>	<b>70,07</b>

### 86879 - VÁLVULA EM PLÁSTICO 1 PARA PIA, TANQUE OU LAVATÓRIO, COM OU SEM LADRÃO - FORNECIMENTO E INSTALAÇÃO. AF\_01/2020 (UN)

MATERIAL		FONTE	UNID	COEFICIENTE	PREÇO UNITÁRIO	TOTAL
00003146	FITA VEDA ROSCA EM ROLOS DE 18 MM X 10 M (L X C)	SINAPI	UN	0,03320000	2,55	0,08
00006153	VALVULA EM PLASTICO BRANCO PARA TANQUE OU LAVATORIO 1 ", SEM UNHO E SEM LADRAO	SINAPI	UN	1,00000000	2,46	2,46
<b>TOTAL MATERIAL:</b>						<b>2,54</b>

SERVICO		FONTE	UNID	COEFICIENTE	PREÇO UNITÁRIO	TOTAL
88267	ENCANADOR OU BOMBEIRO HIDRÁULICO COM ENCARGOS COMPLEMENTARES	SINAPI	H	0,12320000	7,37	0,91
88316	SERVENTE COM ENCARGOS COMPLEMENTARES	SINAPI	H	0,03880000	5,44	0,21
<b>TOTAL SERVICIO:</b>						<b>1,12</b>

<b>VALOR SEM ENCARGOS:</b>	<b>3,66</b>
<b>VALOR ENCARGOS (86.60%):</b>	<b>0,96</b>
<b>VALOR BDI (28.35%):</b>	<b>1,31</b>
<b>QUANTIDADE:</b>	<b>1,00</b>
<b>TOTAL GERAL:</b>	<b>5,93</b>

### 86943 - LAVATÓRIO LOUÇA BRANCA SUSPENSO, 29,5 X 39CM OU EQUIVALENTE, PADRÃO POPULAR, INCLUSO SIFÃO FLEXÍVEL EM PVC, VÁLVULA E ENGATE FLEXÍVEL 30CM EM PLÁSTICO E TORNEIRA CROMADA DE MESA, PADRÃO POPULAR - FORNECIMENTO E INSTALAÇÃO. AF\_01/2020 (UN)

SERVICO		FONTE	UNID	COEFICIENTE	PREÇO UNITÁRIO	TOTAL
86884	ENGATE FLEXÍVEL EM PLÁSTICO BRANCO, 1/2 X 30CM - FORNECIMENTO E INSTALAÇÃO. AF_01/2020	SINAPI	UN	1,00000000	4,51	4,51

## RELATÓRIO ANALÍTICO - COMPOSIÇÕES AUXILIARES

 <small>Divisão de Engenharia, Arquitetura e Cálculo</small>	<b>OBRA:</b>	Construção da Promotória da Comarca de Maués	<b>DATA :</b> 16/03/2021	<b>L.S. Hora:</b> 86,60%	
	<b>DESCRIÇÃO:</b>	Construção da Promotória de Maués - Modelo 2 Promotória 2021	<b>BDI :</b> 28,35%	<b>L.S. Mês:</b> 49,17%	
	<b>ENDEREÇO:</b>	Rua Guaranópolis S/N.	<b>FORTE</b>	<b>VERSÃO</b>	<b>REF.</b>
	<b>CLIENTE:</b>	Procuradoria Geral de Justiça do Estado do Amazonas	ORSE	2021/05	08/2021
	<b>OBSERVAÇÃO:</b>	Ajustado a Convenção coletiva 2021/2022 - AM000307/2021	SBC	2021/06 - Manaus	06/2021
	<b>UNIDADES:</b>	147.59M <sup>2</sup>	SEDOP	2021/03 COM DESONERAÇÃO	03/2021
	<b>VALOR POR UNIDADE:</b>	R\$ 6.587,36	SICRO	2021/01 COM DESONERAÇÃO	05/2021
		SINAPI	2021/07 COM DESONERAÇÃO	08/2021	
		COMPOSIÇÕES PRÓPRIAS			

86904	LAVATÓRIO LOUÇA BRANCA SUSPENSO, 29,5 X 39CM OU EQUIVALENTE, PADRÃO POPULAR - FORNECIMENTO E INSTALAÇÃO. AF_01/2020	SINAPI	UN	1,00000000	75,67	75,67
86883	SIFÃO DO TIPO FLEXÍVEL EM PVC 1 X 1.1/2 - FORNECIMENTO E INSTALAÇÃO. AF_01/2020	SINAPI	UN	1,00000000	7,69	7,69
86906	TORNEIRA CROMADA DE MESA, 1/2 OU 3/4, PARA LAVATÓRIO, PADRÃO POPULAR - FORNECIMENTO E INSTALAÇÃO. AF_01/2020	SINAPI	UN	1,00000000	53,83	53,83
86879	VÁLVULA EM PLÁSTICO 1 PARA PIA, TANQUE OU LAVATÓRIO, COM OU SEM LADRÃO - FORNECIMENTO E INSTALAÇÃO. AF_01/2020	SINAPI	UN	1,00000000	3,66	3,66

**TOTAL SERVIÇO:** 145,36

<b>VALOR SEM ENCARGOS:</b>	<b>145,36</b>
<b>VALOR ENCARGOS (86.60%):</b>	<b>6,95</b>
<b>VALOR BDI (28.35%):</b>	<b>43,18</b>
<b>QUANTIDADE:</b>	<b>1,00</b>
<b>TOTAL GERAL:</b>	<b>195,49</b>

### 97586 - LUMINÁRIA TIPO CALHA, DE SOBREPOR, COM 2 LÂMPADAS TUBULARES FLUORESCENTES DE 36 W, COM REATOR DE PARTIDA RÁPIDA - FORNECIMENTO E INSTALAÇÃO. AF\_02/2020 (UN)

MATERIAL	FONTE	UNID	COEFICIENTE	PREÇO UNITÁRIO	TOTAL
00003799	LUMINARIA DE SOBREPOR EM CHAPA DE AÇO PARA 2 LAMPADAS FLUORESCENTES DE *36* W, ALETADA, COMPLETA (LAMPADAS E REATOR INCLUSOS)	SINAPI	UN	1,00000000	88,40

**TOTAL MATERIAL:** 88,40

SERVIÇO	FONTE	UNID	COEFICIENTE	PREÇO UNITÁRIO	TOTAL
88247	AUXILIAR DE ELETRICISTA COM ENCARGOS COMPLEMENTARES	SINAPI	H	0,17270000	0,94
88264	ELETRICISTA COM ENCARGOS COMPLEMENTARES	SINAPI	H	0,41440000	3,49

**TOTAL SERVIÇO:** 4,43

<b>VALOR SEM ENCARGOS:</b>	<b>92,83</b>
<b>VALOR ENCARGOS (86.60%):</b>	<b>3,82</b>
<b>VALOR BDI (28.35%):</b>	<b>27,40</b>
<b>QUANTIDADE:</b>	<b>1,00</b>
<b>TOTAL GERAL:</b>	<b>124,05</b>

### 94974 - CONCRETO MAGRO PARA LASTRO, TRAÇO 1:4,5:4,5 (EM MASSA SECA DE CIMENTO/ AREIA MÉDIA/ BRITA 1) - PREPARO MANUAL. AF\_05/2021 (M3)

MATERIAL	FONTE	UNID	COEFICIENTE	PREÇO UNITÁRIO	TOTAL
00000370	AREIA MEDIA - POSTO JAZIDA/FORNECEDOR (RETIRADO NA JAZIDA, SEM TRANSPORTE)	SINAPI	M3	0,85380000	64,04
00001379	CIMENTO PORTLAND COMPOSTO CP II-32	SINAPI	KG	218,93000000	227,69
00004721	PEDRA BRITADA N. 1 (9,5 a 19 MM) POSTO PEDREIRA/FORNECEDOR, SEM FRETE	SINAPI	M3	0,59710000	61,92

**TOTAL MATERIAL:** 353,65

SERVIÇO	FONTE	UNID	COEFICIENTE	PREÇO UNITÁRIO	TOTAL
88316	SERVENTE COM ENCARGOS COMPLEMENTARES	SINAPI	H	6,28580000	34,19

**TOTAL SERVIÇO:** 34,19

<b>VALOR SEM ENCARGOS:</b>	<b>387,84</b>
<b>VALOR ENCARGOS (86.60%):</b>	<b>29,61</b>

## RELATÓRIO ANALÍTICO - COMPOSIÇÕES AUXILIARES

 Divisão de Engenharia, Arquitetura e Cálculo	<b>OBRA:</b>	Construção da Promotória da Comarca de Maués	<b>DATA :</b> 16/03/2021	<b>L.S. Hora:</b> 86,60%	
	<b>DESCRIÇÃO:</b>	Construção da Promotória de Maués - Modelo 2 Promotória 2021	<b>BDI :</b> 28,35%	<b>L.S. Mês:</b> 49,17%	
	<b>ENDEREÇO:</b>	Rua Guaranópolis S/N.	<b>FORTE</b>	<b>VERSÃO</b>	<b>REF.</b>
	<b>CLIENTE:</b>	Procuradoria Geral de Justiça do Estado do Amazonas	ORSE	2021/05	08/2021
	<b>OBSERVAÇÃO:</b>	Ajustado a Convenção coletiva 2021/2022 - AM000307/2021	SBC	2021/06 - Manaus	06/2021
	<b>UNIDADES:</b>	147.59M <sup>2</sup>	SEDOP	2021/03 COM DESONERAÇÃO	03/2021
	<b>VALOR POR UNIDADE:</b>	R\$ 6.587,36	SICRO	2021/01 COM DESONERAÇÃO	05/2021
		SINAPI	2021/07 COM DESONERAÇÃO	08/2021	
			COMPOSIÇÕES PRÓPRIAS		

<b>VALOR BDI (28.35%):</b>	<b>118,35</b>
<b>QUANTIDADE:</b>	<b>1,00</b>
<b>TOTAL GERAL:</b>	<b>535,80</b>

### 98445 - PAREDE DE MADEIRA COMPENSADA PARA CONSTRUÇÃO TEMPORÁRIA EM CHAPA SIMPLES, EXTERNA, COM ÁREA LÍQUIDA MAIOR OU IGUAL A 6 M<sup>2</sup>, COM VÃO. AF\_05/2018 (M2)

MATERIAL	FORTE	UNID	COEFICIENTE	PREÇO UNITÁRIO	TOTAL
00001350   IEM PROCESSO DE DESATIVACAO! CHAPA DE MADEIRA COMPENSADA RESINADA PARA FORMA DE CONCRETO, DE *2,2 X 1,1* M, E = 10 MM	SINAPI	UN	0,43390000	69,04	29,96
00004433   CAIBRO NAO APARELHADO *7,5 X 7,5* CM, EM MACARANDUBA, ANGELIM OU EQUIVALENTE DA REGIAO - BRUTA	SINAPI	M	1,80330000	15,64	28,20
00005061   PREGO DE ACO POLIDO COM CABECA 18 X 27 (2 1/2 X 10)	SINAPI	KG	0,06280000	15,25	0,96
00003992   TABUA APARELHADA *2,5 X 30* CM, EM MACARANDUBA, ANGELIM OU EQUIVALENTE DA REGIAO	SINAPI	M	1,80330000	18,56	33,47
<b>TOTAL MATERIAL:</b>					<b>92,59</b>

SERVICO	FORTE	UNID	COEFICIENTE	PREÇO UNITÁRIO	TOTAL
88239   AJUDANTE DE CARPINTEIRO COM ENCARGOS COMPLEMENTARES	SINAPI	H	0,36470000	5,44	1,98
88262   CARPINTEIRO DE FORMAS COM ENCARGOS COMPLEMENTARES	SINAPI	H	1,09410000	7,37	8,06
94974   CONCRETO MAGRO PARA LASTRO, TRAÇO 1:4,5:4,5 (EM MASSA SECA DE CIMENTO/ AREIA MÉDIA/ BRITA 1) - PREPARO MANUAL. AF_05/2021	SINAPI	M3	0,00210000	387,84	0,81
91693   SERRA CIRCULAR DE BANCADA COM MOTOR ELÉTRICO POTÊNCIA DE 5HP, COM COIFA PARA DISCO 10" - CHI DIURNO. AF_08/2015	SINAPI	CHI	0,05180000	11,77	0,61
91692   SERRA CIRCULAR DE BANCADA COM MOTOR ELÉTRICO POTÊNCIA DE 5HP, COM COIFA PARA DISCO 10" - CHP DIURNO. AF_08/2015	SINAPI	CHP	0,01190000	14,67	0,17
<b>TOTAL SERVICIO:</b>					<b>11,63</b>

<b>VALOR SEM ENCARGOS:</b>	<b>104,22</b>
<b>VALOR ENCARGOS (86.60%):</b>	<b>9,41</b>
<b>VALOR BDI (28.35%):</b>	<b>32,21</b>
<b>QUANTIDADE:</b>	<b>1,00</b>
<b>TOTAL GERAL:</b>	<b>145,84</b>

### 98441 - PAREDE DE MADEIRA COMPENSADA PARA CONSTRUÇÃO TEMPORÁRIA EM CHAPA SIMPLES, EXTERNA, COM ÁREA LÍQUIDA MAIOR OU IGUAL A 6 M<sup>2</sup>, SEM VÃO. AF\_05/2018 (M2)

MATERIAL	FORTE	UNID	COEFICIENTE	PREÇO UNITÁRIO	TOTAL
00001350   IEM PROCESSO DE DESATIVACAO! CHAPA DE MADEIRA COMPENSADA RESINADA PARA FORMA DE CONCRETO, DE *2,2 X 1,1* M, E = 10 MM	SINAPI	UN	0,43390000	69,04	29,96
00004433   CAIBRO NAO APARELHADO *7,5 X 7,5* CM, EM MACARANDUBA, ANGELIM OU EQUIVALENTE DA REGIAO - BRUTA	SINAPI	M	1,23080000	15,64	19,25
00005061   PREGO DE ACO POLIDO COM CABECA 18 X 27 (2 1/2 X 10)	SINAPI	KG	0,05170000	15,25	0,79
00003992   TABUA APARELHADA *2,5 X 30* CM, EM MACARANDUBA, ANGELIM OU EQUIVALENTE DA REGIAO	SINAPI	M	1,69230000	18,56	31,41
<b>TOTAL MATERIAL:</b>					<b>81,41</b>

SERVICO	FORTE	UNID	COEFICIENTE	PREÇO UNITÁRIO	TOTAL
88239   AJUDANTE DE CARPINTEIRO COM ENCARGOS COMPLEMENTARES	SINAPI	H	0,25120000	5,44	1,37
88262   CARPINTEIRO DE FORMAS COM ENCARGOS COMPLEMENTARES	SINAPI	H	0,75350000	7,37	5,55

## RELATÓRIO ANALÍTICO - COMPOSIÇÕES AUXILIARES

 <small>Divisão de Engenharia, Arquitetura e Cálculo</small>	<b>OBRA:</b>	Construção da Promotoria da Comarca de Maués	<b>DATA :</b> 16/03/2021	<b>L.S. Hora:</b> 86,60%	
	<b>DESCRIÇÃO:</b>	Construção da Promotoria de Maués - Modelo 2 Promotoria 2021	<b>BDI :</b> 28,35%	<b>L.S. Mês:</b> 49,17%	
	<b>ENDEREÇO:</b>	Rua Guaranópolis S/N.	<b>FONTE</b>	<b>VERSÃO</b>	<b>REF.</b>
	<b>CLIENTE:</b>	Procuradoria Geral de Justiça do Estado do Amazonas	ORSE	2021/05	08/2021
	<b>OBSERVAÇÃO:</b>	Ajustado a Convenção coletiva 2021/2022 - AM000307/2021	SBC	2021/06 - Manaus	06/2021
	<b>UNIDADES:</b>	147.59M <sup>2</sup>	SEDOP	2021/03 COM DESONERAÇÃO	03/2021
	<b>VALOR POR UNIDADE:</b>	R\$ 6.587,36	SICRO	2021/01 COM DESONERAÇÃO	05/2021
		SINAPI	2021/07 COM DESONERAÇÃO	08/2021	
			COMPOSIÇÕES PRÓPRIAS		

94974	CONCRETO MAGRO PARA LASTRO, TRAÇO 1:4,5:4,5 (EM MASSA SECA DE CIMENTO/ AREIA MÉDIA/ BRITA 1) - PREPARO MANUAL. AF_05/2021	SINAPI	M3	0,00150000	387,84	0,58
91693	SERRA CIRCULAR DE BANCADA COM MOTOR ELÉTRICO POTÊNCIA DE 5HP, COM COIFA PARA DISCO 10" - CHI DIURNO. AF_08/2015	SINAPI	CHI	0,03590000	11,77	0,42
91692	SERRA CIRCULAR DE BANCADA COM MOTOR ELÉTRICO POTÊNCIA DE 5HP, COM COIFA PARA DISCO 10" - CHP DIURNO. AF_08/2015	SINAPI	CHP	0,00820000	14,67	0,12

**TOTAL SERVIÇO:** **8,04**

<b>VALOR SEM ENCARGOS:</b>	<b>89,45</b>
<b>VALOR ENCARGOS (86.60%):</b>	<b>6,49</b>
<b>VALOR BDI (28.35%):</b>	<b>27,20</b>
<b>QUANTIDADE:</b>	<b>1,00</b>
<b>TOTAL GERAL:</b>	<b>123,14</b>

### 98446 - PAREDE DE MADEIRA COMPENSADA PARA CONSTRUÇÃO TEMPORÁRIA EM CHAPA SIMPLES, EXTERNA, COM ÁREA LÍQUIDA MENOR QUE 6 M<sup>2</sup>, COM VÃO. AF\_05/2018 (M2)

MATERIAL	FONTE	UNID	COEFICIENTE	PREÇO UNITÁRIO	TOTAL	
00001350	SEM PROCESSO DE DESATIVACAO! CHAPA DE MADEIRA COMPENSADA RESINADA PARA FORMA DE CONCRETO, DE *2,2 X 1,1* M, E = 10 MM	SINAPI	UN	0,43390000	69,04	29,96
00004433	CAIBRO NAO APARELHADO *7,5 X 7,5* CM, EM MACARANDUBA, ANGELIM OU EQUIVALENTE DA REGIAO - BRUTA	SINAPI	M	2,61390000	15,64	40,88
00005061	PREGO DE ACO POLIDO COM CABECA 18 X 27 (2 1/2 X 10)	SINAPI	KG	0,07840000	15,25	1,20
00003992	TABUA APARELHADA *2,5 X 30* CM, EM MACARANDUBA, ANGELIM OU EQUIVALENTE DA REGIAO	SINAPI	M	1,96040000	18,56	36,39
<b>TOTAL MATERIAL:</b>					<b>108,43</b>	

SERVIÇO	FONTE	UNID	COEFICIENTE	PREÇO UNITÁRIO	TOTAL	
88239	AJUDANTE DE CARPINTEIRO COM ENCARGOS COMPLEMENTARES	SINAPI	H	0,60180000	5,44	3,27
88262	CARPINTEIRO DE FORMAS COM ENCARGOS COMPLEMENTARES	SINAPI	H	1,80530000	7,37	13,31
94974	CONCRETO MAGRO PARA LASTRO, TRAÇO 1:4,5:4,5 (EM MASSA SECA DE CIMENTO/ AREIA MÉDIA/ BRITA 1) - PREPARO MANUAL. AF_05/2021	SINAPI	M3	0,00310000	387,84	1,20
91693	SERRA CIRCULAR DE BANCADA COM MOTOR ELÉTRICO POTÊNCIA DE 5HP, COM COIFA PARA DISCO 10" - CHI DIURNO. AF_08/2015	SINAPI	CHI	0,07440000	11,77	0,88
91692	SERRA CIRCULAR DE BANCADA COM MOTOR ELÉTRICO POTÊNCIA DE 5HP, COM COIFA PARA DISCO 10" - CHP DIURNO. AF_08/2015	SINAPI	CHP	0,01700000	14,67	0,25

**TOTAL SERVIÇO:** **18,91**

<b>VALOR SEM ENCARGOS:</b>	<b>127,34</b>
<b>VALOR ENCARGOS (86.60%):</b>	<b>15,36</b>
<b>VALOR BDI (28.35%):</b>	<b>40,46</b>
<b>QUANTIDADE:</b>	<b>1,00</b>
<b>TOTAL GERAL:</b>	<b>183,16</b>

### 98442 - PAREDE DE MADEIRA COMPENSADA PARA CONSTRUÇÃO TEMPORÁRIA EM CHAPA SIMPLES, EXTERNA, COM ÁREA LÍQUIDA MENOR QUE 6 M<sup>2</sup>, SEM VÃO. AF\_05/2018 (M2)

MATERIAL	FONTE	UNID	COEFICIENTE	PREÇO UNITÁRIO	TOTAL	
00001350	SEM PROCESSO DE DESATIVACAO! CHAPA DE MADEIRA COMPENSADA RESINADA PARA FORMA DE CONCRETO, DE *2,2 X 1,1* M, E = 10 MM	SINAPI	UN	0,43390000	69,04	29,96

## RELATÓRIO ANALÍTICO - COMPOSIÇÕES AUXILIARES

 <small>Divisão de Engenharia, Arquitetura e Cálculo</small>	<b>OBRA:</b>	Construção da Promotória da Comarca de Maués	<b>DATA:</b> 16/03/2021	<b>L.S. Hora:</b> 86,60%	
	<b>DESCRIÇÃO:</b>	Construção da Promotória de Maués - Modelo 2 Promotória 2021	<b>BDI:</b> 28,35%	<b>L.S. Mês:</b> 49,17%	
	<b>ENDEREÇO:</b>	Rua Guaranópolis S/N.	<b>FONTE</b>	<b>VERSÃO</b>	<b>REF.</b>
	<b>CLIENTE:</b>	Procuradoria Geral de Justiça do Estado do Amazonas	ORSE	2021/05	08/2021
	<b>OBSERVAÇÃO:</b>	Ajustado a Convenção coletiva 2021/2022 - AM000307/2021	SBC	2021/06 - Manaus	06/2021
	<b>UNIDADES:</b>	147.59M <sup>2</sup>	SEDOP	2021/03 COM DESONERAÇÃO	03/2021
	<b>VALOR POR UNIDADE:</b>	R\$ 6.587,36	SICRO	2021/01 COM DESONERAÇÃO	05/2021
		SINAPI	2021/07 COM DESONERAÇÃO	08/2021	
			COMPOSIÇÕES PRÓPRIAS		

00004433	CAIBRO NAO APARELHADO *7,5 X 7,5* CM, EM MACARANDUBA, ANGELIM OU EQUIVALENTE DA REGIAO - BRUTA	SINAPI	M	1,23080000	15,64	19,25
00005061	PREGO DE ACO POLIDO COM CABECA 18 X 27 (2 1/2 X 10)	SINAPI	KG	0,05170000	15,25	0,79
00003992	TABUA APARELHADA *2,5 X 30* CM, EM MACARANDUBA, ANGELIM OU EQUIVALENTE DA REGIAO	SINAPI	M	1,69230000	18,56	31,41
<b>TOTAL MATERIAL:</b>						<b>81,41</b>

SERVICO	FONTE	UNID	COEFICIENTE	PREÇO UNITÁRIO	TOTAL
88239	AJUDANTE DE CARPINTEIRO COM ENCARGOS COMPLEMENTARES	SINAPI	H	0,28440000	1,55
88262	CARPINTEIRO DE FORMAS COM ENCARGOS COMPLEMENTARES	SINAPI	H	0,85320000	6,29
94974	CONCRETO MAGRO PARA LASTRO, TRAÇO 1:4,5:4,5 (EM MASSA SECA DE CIMENTO/ AREIA MÉDIA/ BRITA 1) - PREPARO MANUAL. AF_05/2021	SINAPI	M3	0,00150000	0,58
91693	SERRA CIRCULAR DE BANCADA COM MOTOR ELÉTRICO POTÊNCIA DE 5HP, COM COIFA PARA DISCO 10" - CHI DIURNO. AF_08/2015	SINAPI	CHI	0,03320000	0,39
91692	SERRA CIRCULAR DE BANCADA COM MOTOR ELÉTRICO POTÊNCIA DE 5HP, COM COIFA PARA DISCO 10" - CHP DIURNO. AF_08/2015	SINAPI	CHP	0,00760000	0,11
<b>TOTAL SERVICOS:</b>					<b>8,92</b>

<b>VALOR SEM ENCARGOS:</b>	<b>90,33</b>
<b>VALOR ENCARGOS (86.60%):</b>	<b>7,25</b>
<b>VALOR BDI (28.35%):</b>	<b>27,66</b>
<b>QUANTIDADE:</b>	<b>1,00</b>
<b>TOTAL GERAL:</b>	<b>125,24</b>

### 88629 - ARGAMASSA TRAÇO 1:3 (EM VOLUME DE CIMENTO E AREIA MÉDIA ÚMIDA), PREPARO MANUAL. AF\_08/2019 (M3)

MATERIAL	FONTE	UNID	COEFICIENTE	PREÇO UNITÁRIO	TOTAL
00000370	AREIA MEDIA - POSTO JAZIDA/FORNECEDOR (RETIRADO NA JAZIDA, SEM TRANSPORTE)	SINAPI	M3	1,07000000	80,25
00001379	CIMENTO PORTLAND COMPOSTO CP II-32	SINAPI	KG	482,96000000	502,28
<b>TOTAL MATERIAL:</b>					<b>582,53</b>

SERVICO	FONTE	UNID	COEFICIENTE	PREÇO UNITÁRIO	TOTAL
88316	SERVENTE COM ENCARGOS COMPLEMENTARES	SINAPI	H	8,57000000	46,62
<b>TOTAL SERVICOS:</b>					<b>46,62</b>
<b>VALOR SEM ENCARGOS:</b>					<b>629,15</b>
<b>VALOR ENCARGOS (86.60%):</b>					<b>40,37</b>
<b>VALOR BDI (28.35%):</b>					<b>189,81</b>
<b>QUANTIDADE:</b>					<b>1,00</b>
<b>TOTAL GERAL:</b>					<b>859,33</b>

### 90466 - CHUMBAMENTO LINEAR EM ALVENARIA PARA RAMAIS/DISTRIBUIÇÃO COM DIÂMETROS MENORES OU IGUAIS A 40 MM. AF\_05/2015 (M)

SERVICO	FONTE	UNID	COEFICIENTE	PREÇO UNITÁRIO	TOTAL
88629	ARGAMASSA TRAÇO 1:3 (EM VOLUME DE CIMENTO E AREIA MÉDIA ÚMIDA), PREPARO MANUAL. AF_08/2019	SINAPI	M3	0,00300000	1,89
88248	AUXILIAR DE ENCANADOR OU BOMBEIRO HIDRÁULICO COM ENCARGOS COMPLEMENTARES	SINAPI	H	0,05500000	0,30
88267	ENCANADOR OU BOMBEIRO HIDRÁULICO COM ENCARGOS COMPLEMENTARES	SINAPI	H	0,39100000	2,88



## RELATÓRIO ANALÍTICO - COMPOSIÇÕES AUXILIARES

 <small>Divisão de Engenharia, Arquitetura e Cálculo</small>	<b>OBRA:</b>	Construção da Promotora da Comarca de Maués	<b>DATA :</b> 16/03/2021	<b>L.S. Hora:</b> 86,60%	
	<b>DESCRIÇÃO:</b>	Construção da Promotora de Maués - Modelo 2 Promotora 2021	<b>BDI :</b> 28,35%	<b>L.S. Mês:</b> 49,17%	
	<b>ENDEREÇO:</b>	Rua Guaranópolis S/N.	<b>FONTE</b>	<b>VERSÃO</b>	<b>REF.</b>
	<b>CLIENTE:</b>	Procuradoria Geral de Justiça do Estado do Amazonas	ORSE	2021/05	08/2021
	<b>OBSERVAÇÃO:</b>	Ajustado a Convenção coletiva 2021/2022 - AM000307/2021	SBC	2021/06 - Manaus	06/2021
	<b>UNIDADES:</b>	147.59M <sup>2</sup>	SEDOP	2021/03 COM DESONERAÇÃO	03/2021
	<b>VALOR POR UNIDADE:</b>	R\$ 6.587,36	SICRO	2021/01 COM DESONERAÇÃO	05/2021
		SINAPI	2021/07 COM DESONERAÇÃO	08/2021	
		COMPOSIÇÕES PRÓPRIAS			

<b>TOTAL SERVIÇO:</b>	<b>5,07</b>
<b>VALOR SEM ENCARGOS:</b>	<b>5,07</b>
<b>VALOR ENCARGOS (86.60%):</b>	<b>2,88</b>
<b>VALOR BDI (28.35%):</b>	<b>2,25</b>
<b>QUANTIDADE:</b>	<b>1,00</b>
<b>TOTAL GERAL:</b>	<b>10,20</b>

### 89366 - JOELHO 90 GRAUS COM BUCHA DE LATÃO, PVC, SOLDÁVEL, DN 25MM, X 3/4 INSTALADO EM RAMAL OU SUB-RAMAL DE ÁGUA - FORNECIMENTO E INSTALAÇÃO. AF\_12/2014 (UN)

MATERIAL	FONTE	UNID	COEFICIENTE	PREÇO UNITÁRIO	TOTAL	
00000122	ADESIVO PLASTICO PARA PVC, FRASCO COM 850 GR	SINAPI	UN	0,00700000	58,71	0,41
00003524	JOELHO PVC, SOLDAVEL, COM BUCHA DE LATAO, 90 GRAUS, 25 MM X 3/4", PARA AGUA FRIA PREDIAL	SINAPI	UN	1,00000000	6,21	6,21
00038383	LIXA D'AGUA EM FOLHA, GRAO 100	SINAPI	UN	0,05000000	1,29	0,06
00020083	SOLUCAO LIMPADORA PARA PVC, FRASCO COM 1000 CM3	SINAPI	UN	0,00800000	50,99	0,41
<b>TOTAL MATERIAL:</b>					<b>7,09</b>	

SERVICO	FONTE	UNID	COEFICIENTE	PREÇO UNITÁRIO	TOTAL	
88248	AUXILIAR DE ENCANADOR OU BOMBEIRO HIDRÁULICO COM ENCARGOS COMPLEMENTARES	SINAPI	H	0,15000000	5,44	0,82
88267	ENCANADOR OU BOMBEIRO HIDRÁULICO COM ENCARGOS COMPLEMENTARES	SINAPI	H	0,15000000	7,37	1,11
<b>TOTAL SERVIÇO:</b>					<b>1,93</b>	

<b>VALOR SEM ENCARGOS:</b>	<b>9,02</b>
<b>VALOR ENCARGOS (86.60%):</b>	<b>1,65</b>
<b>VALOR BDI (28.35%):</b>	<b>3,02</b>
<b>QUANTIDADE:</b>	<b>1,00</b>
<b>TOTAL GERAL:</b>	<b>13,69</b>

### 89362 - JOELHO 90 GRAUS, PVC, SOLDÁVEL, DN 25MM, INSTALADO EM RAMAL OU SUB-RAMAL DE ÁGUA - FORNECIMENTO E INSTALAÇÃO. AF\_12/2014 (UN)

MATERIAL	FONTE	UNID	COEFICIENTE	PREÇO UNITÁRIO	TOTAL	
00000122	ADESIVO PLASTICO PARA PVC, FRASCO COM 850 GR	SINAPI	UN	0,00700000	58,71	0,41
00003529	JOELHO PVC, SOLDAVEL, 90 GRAUS, 25 MM, PARA AGUA FRIA PREDIAL	SINAPI	UN	1,00000000	0,62	0,62
00038383	LIXA D'AGUA EM FOLHA, GRAO 100	SINAPI	UN	0,05000000	1,29	0,06
00020083	SOLUCAO LIMPADORA PARA PVC, FRASCO COM 1000 CM3	SINAPI	UN	0,00800000	50,99	0,41
<b>TOTAL MATERIAL:</b>					<b>1,50</b>	

SERVICO	FONTE	UNID	COEFICIENTE	PREÇO UNITÁRIO	TOTAL	
88248	AUXILIAR DE ENCANADOR OU BOMBEIRO HIDRÁULICO COM ENCARGOS COMPLEMENTARES	SINAPI	H	0,15000000	5,44	0,82
88267	ENCANADOR OU BOMBEIRO HIDRÁULICO COM ENCARGOS COMPLEMENTARES	SINAPI	H	0,15000000	7,37	1,11
<b>TOTAL SERVIÇO:</b>					<b>1,93</b>	

<b>VALOR SEM ENCARGOS:</b>	<b>3,43</b>
<b>VALOR ENCARGOS (86.60%):</b>	<b>1,65</b>
<b>VALOR BDI (28.35%):</b>	<b>1,44</b>

## RELATÓRIO ANALÍTICO - COMPOSIÇÕES AUXILIARES

 <small>Divisão de Engenharia, Arquitetura e Cálculo</small>	<b>OBRA:</b>	Construção da Promotória da Comarca de Maués	<b>DATA :</b> 16/03/2021	<b>L.S. Hora:</b> 86,60%	
	<b>DESCRIÇÃO:</b>	Construção da Promotória de Maués - Modelo 2 Promotória 2021	<b>BDI :</b> 28,35%	<b>L.S. Mês:</b> 49,17%	
	<b>ENDEREÇO:</b>	Rua Guaranópolis S/N.	<b>FONTE</b>	<b>VERSÃO</b>	<b>REF.</b>
	<b>CLIENTE:</b>	Procuradoria Geral de Justiça do Estado do Amazonas	ORSE	2021/05	08/2021
	<b>OBSERVAÇÃO:</b>	Ajustado a Convenção coletiva 2021/2022 - AM000307/2021	SBC	2021/06 - Manaus	06/2021
	<b>UNIDADES:</b>	147.59M <sup>2</sup>	SEDOP	2021/03 COM DESONERAÇÃO	03/2021
	<b>VALOR POR UNIDADE:</b>	R\$ 6.587,36	SICRO	2021/01 COM DESONERAÇÃO	05/2021
		SINAPI	2021/07 COM DESONERAÇÃO	08/2021	
			COMPOSIÇÕES PRÓPRIAS		

<b>QUANTIDADE:</b>	<b>1,00</b>
<b>TOTAL GERAL:</b>	<b>6,52</b>

### 90443 - RASGO EM ALVENARIA PARA RAMAIS/ DISTRIBUIÇÃO COM DIAMETROS MENORES OU IGUAIS A 40 MM. AF\_05/2015 (M)

SERVICO	FONTE	UNID	COEFICIENTE	PREÇO UNITÁRIO	TOTAL	
88248	AUXILIAR DE ENCANADOR OU BOMBEIRO HIDRÁULICO COM ENCARGOS COMPLEMENTARES	SINAPI	H	0,07000000	5,44	0,38
88267	ENCANADOR OU BOMBEIRO HIDRÁULICO COM ENCARGOS COMPLEMENTARES	SINAPI	H	0,44900000	7,37	3,31
<b>TOTAL SERVICOS:</b>					<b>3,69</b>	

<b>VALOR SEM ENCARGOS:</b>	<b>3,69</b>
<b>VALOR ENCARGOS (86.60%):</b>	<b>3,19</b>
<b>VALOR BDI (28.35%):</b>	<b>1,95</b>
<b>QUANTIDADE:</b>	<b>1,00</b>
<b>TOTAL GERAL:</b>	<b>8,83</b>

### 89395 - TE, PVC, SOLDÁVEL, DN 25MM, INSTALADO EM RAMAL OU SUB-RAMAL DE ÁGUA - FORNECIMENTO E INSTALAÇÃO. AF\_12/2014 (UN)

MATERIAL	FONTE	UNID	COEFICIENTE	PREÇO UNITÁRIO	TOTAL	
0000122	ADESIVO PLASTICO PARA PVC, FRASCO COM 850 GR	SINAPI	UN	0,01100000	58,71	0,65
00038383	LIXA D'AGUA EM FOLHA, GRAO 100	SINAPI	UN	0,07500000	1,29	0,10
00020083	SOLUCAO LIMPADORA PARA PVC, FRASCO COM 1000 CM3	SINAPI	UN	0,01200000	50,99	0,61
00007139	TE SOLDAVEL, PVC, 90 GRAUS, 25 MM, PARA AGUA FRIA PREDIAL (NBR 5648)	SINAPI	UN	1,00000000	1,06	1,06
<b>TOTAL MATERIAL:</b>					<b>2,42</b>	

SERVICO	FONTE	UNID	COEFICIENTE	PREÇO UNITÁRIO	TOTAL	
88248	AUXILIAR DE ENCANADOR OU BOMBEIRO HIDRÁULICO COM ENCARGOS COMPLEMENTARES	SINAPI	H	0,20000000	5,44	1,09
88267	ENCANADOR OU BOMBEIRO HIDRÁULICO COM ENCARGOS COMPLEMENTARES	SINAPI	H	0,20000000	7,37	1,47
<b>TOTAL SERVICOS:</b>					<b>2,56</b>	

<b>VALOR SEM ENCARGOS:</b>	<b>4,98</b>
<b>VALOR ENCARGOS (86.60%):</b>	<b>2,22</b>
<b>VALOR BDI (28.35%):</b>	<b>2,04</b>
<b>QUANTIDADE:</b>	<b>1,00</b>
<b>TOTAL GERAL:</b>	<b>9,24</b>

### 89356 - TUBO, PVC, SOLDÁVEL, DN 25MM, INSTALADO EM RAMAL OU SUB-RAMAL DE ÁGUA - FORNECIMENTO E INSTALAÇÃO. AF\_12/2014 (M)

MATERIAL	FONTE	UNID	COEFICIENTE	PREÇO UNITÁRIO	TOTAL	
00038383	LIXA D'AGUA EM FOLHA, GRAO 100	SINAPI	UN	0,12300000	1,29	0,16
00009868	TUBO PVC, SOLDAVEL, DN 25 MM, AGUA FRIA (NBR-5648)	SINAPI	M	1,06100000	3,18	3,37
<b>TOTAL MATERIAL:</b>					<b>3,53</b>	

SERVICO	FONTE	UNID	COEFICIENTE	PREÇO UNITÁRIO	TOTAL	
88248	AUXILIAR DE ENCANADOR OU BOMBEIRO HIDRÁULICO COM ENCARGOS COMPLEMENTARES	SINAPI	H	0,36900000	5,44	2,01

## RELATÓRIO ANALÍTICO - COMPOSIÇÕES AUXILIARES

 <small>Divisão de Engenharia, Arquitetura e Cálculo</small>	<b>OBRA:</b>	Construção da Promotória da Comarca de Maués	<b>DATA :</b> 16/03/2021	<b>L.S. Hora:</b> 86,60%	
	<b>DESCRIÇÃO:</b>	Construção da Promotória de Maués - Modelo 2 Promotória 2021	<b>BDI :</b> 28,35%	<b>L.S. Mês:</b> 49,17%	
	<b>ENDEREÇO:</b>	Rua Guaranópolis S/N.	<b>FONTE</b>	<b>VERSÃO</b>	<b>REF.</b>
	<b>CLIENTE:</b>	Procuradoria Geral de Justiça do Estado do Amazonas	ORSE	2021/05	08/2021
	<b>OBSERVAÇÃO:</b>	Ajustado a Convenção coletiva 2021/2022 - AM000307/2021	SBC	2021/06 - Manaus	06/2021
	<b>UNIDADES:</b>	147.59M <sup>2</sup>	SEDOP	2021/03 COM DESONERAÇÃO	03/2021
	<b>VALOR POR UNIDADE:</b>	R\$ 6.587,36	SICRO	2021/01 COM DESONERAÇÃO	05/2021
		SINAPI	2021/07 COM DESONERAÇÃO	08/2021	
			COMPOSIÇÕES PRÓPRIAS		

88267	ENCANADOR OU BOMBEIRO HIDRÁULICO COM ENCARGOS COMPLEMENTARES	SINAPI	H	0,36900000	7,37	2,72
<b>TOTAL SERVIÇO:</b>						<b>4,73</b>
<b>VALOR SEM ENCARGOS:</b>						<b>8,26</b>
<b>VALOR ENCARGOS (86.60%):</b>						<b>4,09</b>
<b>VALOR BDI (28.35%):</b>						<b>3,50</b>
<b>QUANTIDADE:</b>						<b>1,00</b>
<b>TOTAL GERAL:</b>						<b>15,85</b>

### 89957 - PONTO DE CONSUMO TERMINAL DE ÁGUA FRIA (SUBRAMAL) COM TUBULAÇÃO DE PVC, DN 25 MM, INSTALADO EM RAMAL DE ÁGUA, INCLUSOS RASGO E CHUMBAMENTO EM ALVENARIA. AF\_12/2014 (UN)

SERVICO	FONTE	UNID	COEFICIENTE	PREÇO UNITÁRIO	TOTAL
90466	SINAPI	M	2,14000000	5,07	10,85
89366	SINAPI	UN	1,00000000	9,02	9,02
89362	SINAPI	UN	1,18000000	3,43	4,05
90443	SINAPI	M	2,14000000	3,69	7,90
89395	SINAPI	UN	0,89000000	4,98	4,43
89356	SINAPI	M	2,14000000	8,26	17,68
<b>TOTAL SERVIÇO:</b>					<b>53,93</b>
<b>VALOR SEM ENCARGOS:</b>					<b>53,93</b>
<b>VALOR ENCARGOS (86.60%):</b>					<b>27,30</b>
<b>VALOR BDI (28.35%):</b>					<b>23,03</b>
<b>QUANTIDADE:</b>					<b>1,00</b>
<b>TOTAL GERAL:</b>					<b>104,26</b>

### 90822 - PORTA DE MADEIRA PARA PINTURA, SEMI-OCA (LEVE OU MÉDIA), 80X210CM, ESPESSURA DE 3,5CM, INCLUSO DOBRADIÇAS - FORNECIMENTO E INSTALAÇÃO. AF\_12/2019 (UN)

MATERIAL	FONTE	UNID	COEFICIENTE	PREÇO UNITÁRIO	TOTAL
00002432	SINAPI	UN	3,00000000	20,84	62,52
00011055	SINAPI	UN	19,80000000	0,07	1,39
00010555	SINAPI	UN	1,00000000	119,75	119,75
<b>TOTAL MATERIAL:</b>					<b>183,66</b>

SERVICO	FONTE	UNID	COEFICIENTE	PREÇO UNITÁRIO	TOTAL
88261	SINAPI	H	1,54600000	8,99	13,90
88316	SINAPI	H	0,77300000	5,44	4,21
<b>TOTAL SERVIÇO:</b>					<b>18,11</b>

## RELATÓRIO ANALÍTICO - COMPOSIÇÕES AUXILIARES

 <small>Divisão de Engenharia, Arquitetura e Cálculo</small>	<b>OBRA:</b>	Construção da Promotora da Comarca de Maués	<b>DATA :</b> 16/03/2021	<b>L.S. Hora:</b> 86,60%	
	<b>DESCRIÇÃO:</b>	Construção da Promotora de Maués - Modelo 2 Promotora 2021	<b>BDI :</b> 28,35%	<b>L.S. Mês:</b> 49,17%	
	<b>ENDEREÇO:</b>	Rua Guaranópolis S/N.	<b>FORTE</b>	<b>VERSÃO</b>	<b>REF.</b>
	<b>CLIENTE:</b>	Procuradoria Geral de Justiça do Estado do Amazonas	ORSE	2021/05	08/2021
	<b>OBSERVAÇÃO:</b>	Ajustado a Convenção coletiva 2021/2022 - AM000307/2021	SBC	2021/06 - Manaus	06/2021
	<b>UNIDADES:</b>	147,59M <sup>2</sup>	SEDOP	2021/03 COM DESONERAÇÃO	03/2021
	<b>VALOR POR UNIDADE:</b>	R\$ 6.587,36	SICRO	2021/01 COM DESONERAÇÃO	05/2021
		SINAPI	2021/07 COM DESONERAÇÃO	08/2021	
			COMPOSIÇÕES PRÓPRIAS		

<b>VALOR SEM ENCARGOS:</b>	<b>201,77</b>
<b>VALOR ENCARGOS (86.60%):</b>	<b>15,68</b>
<b>VALOR BDI (28.35%):</b>	<b>61,65</b>
<b>QUANTIDADE:</b>	<b>1,00</b>
<b>TOTAL GERAL:</b>	<b>279,10</b>

### 87367 - ARGAMASSA TRAÇO 1:1:6 (EM VOLUME DE CIMENTO, CAL E AREIA MÉDIA ÚMIDA) PARA EMBOÇO/MASSA ÚNICA/ASSENTAMENTO DE ALVENARIA DE VEDAÇÃO, PREPARO MANUAL. AF\_08/2019 (M3)

MATERIAL	FORTE	UNID	COEFICIENTE	PREÇO UNITÁRIO	TOTAL
00000370 AREIA MEDIA - POSTO JAZIDA/FORNECEDOR (RETIRADO NA JAZIDA, SEM TRANSPORTE)	SINAPI	M3	1,16000000	75,00	87,00
00001106 CAL HIDRATADA CH-I PARA ARGAMASSAS	SINAPI	KG	116,40000000	1,75	203,70
00001379 CIMENTO PORTLAND COMPOSTO CP II-32	SINAPI	KG	261,89000000	1,04	272,37
<b>TOTAL MATERIAL:</b>					<b>563,07</b>

SERVICO	FORTE	UNID	COEFICIENTE	PREÇO UNITÁRIO	TOTAL
88316 SERVENTE COM ENCARGOS COMPLEMENTARES	SINAPI	H	11,23000000	5,44	61,09
<b>TOTAL SERVICOS:</b>					<b>61,09</b>

<b>VALOR SEM ENCARGOS:</b>	<b>624,16</b>
<b>VALOR ENCARGOS (86.60%):</b>	<b>52,89</b>
<b>VALOR BDI (28.35%):</b>	<b>191,94</b>
<b>QUANTIDADE:</b>	<b>1,00</b>
<b>TOTAL GERAL:</b>	<b>868,99</b>

### 101876 - QUADRO DE DISTRIBUIÇÃO DE ENERGIA EM PVC, DE EMBUTIR, SEM BARRAMENTO, PARA 6 DISJUNTORES - FORNECIMENTO E INSTALAÇÃO. AF\_10/2020 (UN)

MATERIAL	FORTE	UNID	COEFICIENTE	PREÇO UNITÁRIO	TOTAL
00039795 QUADRO DE DISTRIBUICAO, SEM BARRAMENTO, EM PVC, DE EMBUTIR, PARA 6 DISJUNTORES NEMA OU 8 DISJUNTORES DIN	SINAPI	UN	1,00000000	35,30	35,30
<b>TOTAL MATERIAL:</b>					<b>35,30</b>

SERVICO	FORTE	UNID	COEFICIENTE	PREÇO UNITÁRIO	TOTAL
87367 ARGAMASSA TRAÇO 1:1:6 (EM VOLUME DE CIMENTO, CAL E AREIA MÉDIA ÚMIDA) PARA EMBOÇO/MASSA ÚNICA/ASSENTAMENTO DE ALVENARIA DE VEDAÇÃO, PREPARO MANUAL. AF_08/2019	SINAPI	M3	0,00440000	624,16	2,75
88247 AUXILIAR DE ELETRICISTA COM ENCARGOS COMPLEMENTARES	SINAPI	H	0,32590000	5,44	1,77
88264 ELETRICISTA COM ENCARGOS COMPLEMENTARES	SINAPI	H	0,32590000	8,41	2,74
<b>TOTAL SERVICOS:</b>					<b>7,26</b>

<b>VALOR SEM ENCARGOS:</b>	<b>42,56</b>
<b>VALOR ENCARGOS (86.60%):</b>	<b>4,14</b>
<b>VALOR BDI (28.35%):</b>	<b>13,24</b>
<b>QUANTIDADE:</b>	<b>1,00</b>
<b>TOTAL GERAL:</b>	<b>59,94</b>

### 96995 - REATERRO MANUAL APOLOADO COM SOQUETE. AF\_10/2017 (M3)

SERVICO	FORTE	UNID	COEFICIENTE	PREÇO UNITÁRIO	TOTAL
---------	-------	------	-------------	----------------	-------

## RELATÓRIO ANALÍTICO - COMPOSIÇÕES AUXILIARES

 <small>Divisão de Engenharia, Arquitetura e Cálculo</small>	<b>OBRA:</b>	Construção da Promotória da Comarca de Maués	<b>DATA :</b> 16/03/2021	<b>L.S. Hora:</b> 86,60%	
	<b>DESCRIÇÃO:</b>	Construção da Promotória de Maués - Modelo 2 Promotória 2021	<b>BDI :</b> 28,35%	<b>L.S. Mês:</b> 49,17%	
	<b>ENDEREÇO:</b>	Rua Guaranópolis S/N.	<b>FONTE</b>	<b>VERSÃO</b>	<b>REF.</b>
	<b>CLIENTE:</b>	Procuradoria Geral de Justiça do Estado do Amazonas	ORSE	2021/05	08/2021
	<b>OBSERVAÇÃO:</b>	Ajustado a Convenção coletiva 2021/2022 - AM000307/2021	SBC	2021/06 - Manaus	06/2021
	<b>UNIDADES:</b>	147.59M <sup>2</sup>	SEDOP	2021/03 COM DESONERAÇÃO	03/2021
	<b>VALOR POR UNIDADE:</b>	R\$ 6.587,36	SICRO	2021/01 COM DESONERAÇÃO	05/2021
		SINAPI	2021/07 COM DESONERAÇÃO	08/2021	
			COMPOSIÇÕES PRÓPRIAS		

88316	SERVENTE COM ENCARGOS COMPLEMENTARES	SINAPI	H	2,39860000	5,44	13,05
<b>TOTAL SERVIÇO:</b>						<b>13,05</b>
<b>VALOR SEM ENCARGOS:</b>						<b>13,05</b>
<b>VALOR ENCARGOS (86.60%):</b>						<b>11,30</b>
<b>VALOR BDI (28.35%):</b>						<b>6,90</b>
<b>QUANTIDADE:</b>						<b>1,00</b>
<b>TOTAL GERAL:</b>						<b>31,25</b>

### 93277 - GUINCHO ELÉTRICO DE COLUNA, CAPACIDADE 400 KG, COM MOTO FREIO, MOTOR TRIFÁSICO DE 1,25 CV - DEPRECIÇÃO. AF\_03/2016 (H)

EQUIPAMENTO	FONTE	UNID	COEFICIENTE	PREÇO UNITÁRIO	TOTAL	
00036487	GUINCHO ELETRICO DE COLUNA, CAPACIDADE 400 KG, COM MOTO FREIO, MOTOR TRIFASICO DE 1,25 CV	SINAPI	UN	0,00006400	4.815,63	0,31
<b>TOTAL EQUIPAMENTO:</b>					<b>0,31</b>	
<b>VALOR SEM ENCARGOS:</b>					<b>0,30</b>	
<b>VALOR ENCARGOS:</b>					<b>0,00</b>	
<b>VALOR BDI (28.35%):</b>					<b>0,09</b>	
<b>QUANTIDADE:</b>					<b>1,00</b>	
<b>TOTAL GERAL:</b>					<b>0,39</b>	

### 93278 - GUINCHO ELÉTRICO DE COLUNA, CAPACIDADE 400 KG, COM MOTO FREIO, MOTOR TRIFÁSICO DE 1,25 CV - JUROS. AF\_03/2016 (H)

EQUIPAMENTO	FONTE	UNID	COEFICIENTE	PREÇO UNITÁRIO	TOTAL	
00036487	GUINCHO ELETRICO DE COLUNA, CAPACIDADE 400 KG, COM MOTO FREIO, MOTOR TRIFASICO DE 1,25 CV	SINAPI	UN	0,00000760	4.815,63	0,04
<b>TOTAL EQUIPAMENTO:</b>					<b>0,04</b>	
<b>VALOR SEM ENCARGOS:</b>					<b>0,03</b>	
<b>VALOR ENCARGOS:</b>					<b>0,00</b>	
<b>VALOR BDI (28.35%):</b>					<b>0,01</b>	
<b>QUANTIDADE:</b>					<b>1,00</b>	
<b>TOTAL GERAL:</b>					<b>0,04</b>	

### 88295 - OPERADOR DE GUINCHO COM ENCARGOS COMPLEMENTARES (H)

MAO DE OBRA	FONTE	UNID	COEFICIENTE	PREÇO UNITÁRIO	TOTAL	
00004253	OPERADOR DE GUINCHO OU GUINCHEIRO	SINAPI	H	1,00000000	8,99	8,99
<b>TOTAL MAO DE OBRA:</b>					<b>8,99</b>	
<b>VALOR SEM ENCARGOS:</b>					<b>8,99</b>	
<b>VALOR ENCARGOS (86.60%):</b>					<b>7,79</b>	
<b>VALOR BDI (28.35%):</b>					<b>4,76</b>	
<b>QUANTIDADE:</b>					<b>1,00</b>	
<b>TOTAL GERAL:</b>					<b>21,54</b>	

### 93282 - GUINCHO ELÉTRICO DE COLUNA, CAPACIDADE 400 KG, COM MOTO FREIO, MOTOR TRIFÁSICO DE 1,25 CV - CHI DIURNO. AF\_03/2016 (CHI)

SERVICO	FONTE	UNID	COEFICIENTE	PREÇO UNITÁRIO	TOTAL
---------	-------	------	-------------	----------------	-------

## RELATÓRIO ANALÍTICO - COMPOSIÇÕES AUXILIARES

 <small>Divisão de Engenharia, Arquitetura e Cálculo</small>	<b>OBRA:</b>	Construção da Promotória da Comarca de Maués	<b>DATA :</b> 16/03/2021	<b>L.S. Hora:</b> 86,60%	
	<b>DESCRIÇÃO:</b>	Construção da Promotória de Maués - Modelo 2 Promotória 2021	<b>BDI :</b> 28,35%	<b>L.S. Mês:</b> 49,17%	
	<b>ENDEREÇO:</b>	Rua Guaranópolis S/N.	<b>FORTE</b>	<b>VERSÃO</b>	<b>REF.</b>
	<b>CLIENTE:</b>	Procuradoria Geral de Justiça do Estado do Amazonas	ORSE	2021/05	08/2021
	<b>OBSERVAÇÃO:</b>	Ajustado a Convenção coletiva 2021/2022 - AM000307/2021	SBC	2021/06 - Manaus	06/2021
	<b>UNIDADES:</b>	147.59M <sup>2</sup>	SEDOP	2021/03 COM DESONERAÇÃO	03/2021
	<b>VALOR POR UNIDADE:</b>	R\$ 6.587,36	SICRO	2021/01 COM DESONERAÇÃO	05/2021
		SINAPI	2021/07 COM DESONERAÇÃO	08/2021	
		COMPOSIÇÕES PRÓPRIAS			

93277	GUINCHO ELÉTRICO DE COLUNA, CAPACIDADE 400 KG, COM MOTO FREIO, MOTOR TRIFÁSICO DE 1,25 CV - DEPRECIAÇÃO. AF_03/2016	SINAPI	H	1,00000000	0,30	0,30
93278	GUINCHO ELÉTRICO DE COLUNA, CAPACIDADE 400 KG, COM MOTO FREIO, MOTOR TRIFÁSICO DE 1,25 CV - JUROS. AF_03/2016	SINAPI	H	1,00000000	0,03	0,03
88295	OPERADOR DE GUINCHO COM ENCARGOS COMPLEMENTARES	SINAPI	H	1,00000000	8,99	8,99
<b>TOTAL SERVIÇO:</b>						<b>9,32</b>
<b>VALOR SEM ENCARGOS:</b>						<b>9,32</b>
<b>VALOR ENCARGOS (86.60%):</b>						<b>7,79</b>
<b>VALOR BDI (28.35%):</b>						<b>4,85</b>
<b>QUANTIDADE:</b>						<b>1,00</b>
<b>TOTAL GERAL:</b>						<b>21,96</b>

<b>93279 - GUINCHO ELÉTRICO DE COLUNA, CAPACIDADE 400 KG, COM MOTO FREIO, MOTOR TRIFÁSICO DE 1,25 CV - MANUTENÇÃO. AF_03/2016 (H)</b>						
EQUIPAMENTO	FONTE	UNID	COEFICIENTE	PREÇO UNITÁRIO	TOTAL	
00036487	GUINCHO ELETRICO DE COLUNA, CAPACIDADE 400 KG, COM MOTO FREIO, MOTOR TRIFASICO DE 1,25 CV	SINAPI	UN	0,00006000	4.815,63	0,29
<b>TOTAL EQUIPAMENTO:</b>						<b>0,29</b>
<b>VALOR SEM ENCARGOS:</b>						<b>0,28</b>
<b>VALOR ENCARGOS:</b>						<b>0,00</b>
<b>VALOR BDI (28.35%):</b>						<b>0,08</b>
<b>QUANTIDADE:</b>						<b>1,00</b>
<b>TOTAL GERAL:</b>						<b>0,36</b>

<b>93280 - GUINCHO ELÉTRICO DE COLUNA, CAPACIDADE 400 KG, COM MOTO FREIO, MOTOR TRIFÁSICO DE 1,25 CV - MATERIAIS NA OPERAÇÃO. AF_03/2016 (H)</b>						
GERAL	FONTE	UNID	COEFICIENTE	PREÇO UNITÁRIO	TOTAL	
00002705	ENERGIA ELETRICA ATE 2000 KWH INDUSTRIAL, SEM DEMANDA	SINAPI	KW/H	0,78000000	0,90	0,70
<b>TOTAL GERAL:</b>						<b>0,70</b>
<b>VALOR SEM ENCARGOS:</b>						<b>0,70</b>
<b>VALOR ENCARGOS:</b>						<b>0,00</b>
<b>VALOR BDI (28.35%):</b>						<b>0,20</b>
<b>QUANTIDADE:</b>						<b>1,00</b>
<b>TOTAL GERAL:</b>						<b>0,90</b>

<b>93281 - GUINCHO ELÉTRICO DE COLUNA, CAPACIDADE 400 KG, COM MOTO FREIO, MOTOR TRIFÁSICO DE 1,25 CV - CHP DIURNO. AF_03/2016 (CHP)</b>						
SERVIÇO	FONTE	UNID	COEFICIENTE	PREÇO UNITÁRIO	TOTAL	
93277	GUINCHO ELÉTRICO DE COLUNA, CAPACIDADE 400 KG, COM MOTO FREIO, MOTOR TRIFÁSICO DE 1,25 CV - DEPRECIAÇÃO. AF_03/2016	SINAPI	H	1,00000000	0,30	0,30
93278	GUINCHO ELÉTRICO DE COLUNA, CAPACIDADE 400 KG, COM MOTO FREIO, MOTOR TRIFÁSICO DE 1,25 CV - JUROS. AF_03/2016	SINAPI	H	1,00000000	0,03	0,03
93279	GUINCHO ELÉTRICO DE COLUNA, CAPACIDADE 400 KG, COM MOTO FREIO, MOTOR TRIFÁSICO DE 1,25 CV - MANUTENÇÃO. AF_03/2016	SINAPI	H	1,00000000	0,28	0,28
93280	GUINCHO ELÉTRICO DE COLUNA, CAPACIDADE 400 KG, COM MOTO FREIO, MOTOR TRIFÁSICO DE 1,25 CV - MATERIAIS NA OPERAÇÃO. AF_03/2016	SINAPI	H	1,00000000	0,70	0,70

## RELATÓRIO ANALÍTICO - COMPOSIÇÕES AUXILIARES

 <small>Divisão de Engenharia, Arquitetura e Cálculo</small>	<b>OBRA:</b>	Construção da Promotória da Comarca de Maués	<b>DATA :</b> 16/03/2021	<b>L.S. Hora:</b> 86,60%	
	<b>DESCRIÇÃO:</b>	Construção da Promotória de Maués - Modelo 2 Promotória 2021	<b>BDI :</b> 28,35%	<b>L.S. Mês:</b> 49,17%	
	<b>ENDEREÇO:</b>	Rua Guaranópolis S/N.	<b>FONTE</b>	<b>VERSÃO</b>	<b>REF.</b>
	<b>CLIENTE:</b>	Procuradoria Geral de Justiça do Estado do Amazonas	ORSE	2021/05	08/2021
	<b>OBSERVAÇÃO:</b>	Ajustado a Convenção coletiva 2021/2022 - AM000307/2021	SBC	2021/06 - Manaus	06/2021
	<b>UNIDADES:</b>	147.59M <sup>2</sup>	SEDOP	2021/03 COM DESONERAÇÃO	03/2021
	<b>VALOR POR UNIDADE:</b>	R\$ 6.587,36	SICRO	2021/01 COM DESONERAÇÃO	05/2021
		SINAPI	2021/07 COM DESONERAÇÃO	08/2021	
			COMPOSIÇÕES PRÓPRIAS		

88295	OPERADOR DE GUINCHO COM ENCARGOS COMPLEMENTARES	SINAPI	H	1,00000000	8,99	8,99
					<b>TOTAL SERVICIO:</b>	<b>10,30</b>
					<b>VALOR SEM ENCARGOS:</b>	<b>10,30</b>
					<b>VALOR ENCARGOS (86.60%):</b>	<b>7,79</b>
					<b>VALOR BDI (28.35%):</b>	<b>5,13</b>
					<b>QUANTIDADE:</b>	<b>1,00</b>
					<b>TOTAL GERAL:</b>	<b>23,22</b>

### 88323 - TELHADISTA COM ENCARGOS COMPLEMENTARES (H)

MAO DE OBRA	FONTE	UNID	COEFICIENTE	PREÇO UNITÁRIO	TOTAL	
00012869	TELHADOR	SINAPI	H	1,00000000	7,37	
					<b>TOTAL MAO DE OBRA:</b>	<b>7,37</b>
					<b>VALOR SEM ENCARGOS:</b>	<b>7,37</b>
					<b>VALOR ENCARGOS (86.60%):</b>	<b>6,38</b>
					<b>VALOR BDI (28.35%):</b>	<b>3,90</b>
					<b>QUANTIDADE:</b>	<b>1,00</b>
					<b>TOTAL GERAL:</b>	<b>17,65</b>

### 94210 - TELHAMENTO COM TELHA ONDULADA DE FIBROCIMENTO E = 6 MM, COM RECOBRIMENTO LATERAL DE 1 1/4 DE ONDA PARA TELHAO COM INCLINAÇÃO MÁXIMA DE 10°, COM ATÉ 2 ÁGUAS, INCLUSO IÇAMENTO. AF\_07/2019 (M2)

MATERIAL	FONTE	UNID	COEFICIENTE	PREÇO UNITÁRIO	TOTAL	
00001607	CONJUNTO ARRUELAS DE VEDACAO 5/16" PARA TELHA FIBROCIMENTO (UMA ARRUELA METALICA E UMA ARRUELA PVC - CONICAS)	SINAPI	CJ	1,26000000	0,30	
00004302	PARAFUSO ZINCADO ROSCA SOBERBA, CABECA SEXTAVADA, 5/16" X 250 MM, PARA FIXACAO DE TELHA EM MADEIRA	SINAPI	UN	1,26000000	4,60	
00007194	TELHA DE FIBROCIMENTO ONDULADA E = 6 MM, DE 2,44 X 1,10 M (SEM AMIANTO)	SINAPI	M2	1,35700000	49,73	
					<b>TOTAL MATERIAL:</b>	<b>54,63</b>

SERVICIO	FONTE	UNID	COEFICIENTE	PREÇO UNITÁRIO	TOTAL	
93282	GUINCHO ELÉTRICO DE COLUNA, CAPACIDADE 400 KG, COM MOTO FREIO, MOTOR TRIFÁSICO DE 1,25 CV - CHI DIURNO. AF_03/2016	SINAPI	CHI	0,00730000	0,07	
93281	GUINCHO ELÉTRICO DE COLUNA, CAPACIDADE 400 KG, COM MOTO FREIO, MOTOR TRIFÁSICO DE 1,25 CV - CHP DIURNO. AF_03/2016	SINAPI	CHP	0,00530000	0,05	
88316	SERVENTE COM ENCARGOS COMPLEMENTARES	SINAPI	H	0,16600000	0,90	
88323	TELHADISTA COM ENCARGOS COMPLEMENTARES	SINAPI	H	0,12800000	0,94	
					<b>TOTAL SERVICIO:</b>	<b>1,96</b>
					<b>VALOR SEM ENCARGOS:</b>	<b>56,59</b>
					<b>VALOR ENCARGOS (86.60%):</b>	<b>1,70</b>
					<b>VALOR BDI (28.35%):</b>	<b>16,53</b>
					<b>QUANTIDADE:</b>	<b>1,00</b>
					<b>TOTAL GERAL:</b>	<b>74,82</b>

### 91998 - TOMADA BAIXA DE EMBUTIR (1 MÓDULO), 2P+T 10 A, SEM SUPORTE E SEM PLACA - FORNECIMENTO E INSTALAÇÃO. AF\_12/2015 (UN)

## RELATÓRIO ANALÍTICO - COMPOSIÇÕES AUXILIARES

 <small>Divisão de Engenharia, Arquitetura e Cálculo</small>	<b>OBRA:</b>	Construção da Promotória da Comarca de Maués	<b>DATA:</b> 16/03/2021	<b>L.S. Hora:</b> 86,60%	
	<b>DESCRIÇÃO:</b>	Construção da Promotória de Maués - Modelo 2 Promotória 2021	<b>BDI:</b> 28,35%	<b>L.S. Mês:</b> 49,17%	
	<b>ENDEREÇO:</b>	Rua Guaranópolis S/N.	<b>FORTE</b>	<b>VERSÃO</b>	<b>REF.</b>
	<b>CLIENTE:</b>	Procuradoria Geral de Justiça do Estado do Amazonas	ORSE	2021/05	08/2021
	<b>OBSERVAÇÃO:</b>	Ajustado a Convenção coletiva 2021/2022 - AM000307/2021	SBC	2021/06 - Manaus	06/2021
	<b>UNIDADES:</b>	147,59M <sup>2</sup>	SEDOP	2021/03 COM DESONERAÇÃO	03/2021
	<b>VALOR POR UNIDADE:</b>	R\$ 6.587,36	SICRO	2021/01 COM DESONERAÇÃO	05/2021
		SINAPI	2021/07 COM DESONERAÇÃO	08/2021	
			COMPOSIÇÕES PRÓPRIAS		

MATERIAL		FORTE	UNID	COEFICIENTE	PREÇO UNITÁRIO	TOTAL
00038101	TOMADA 2P+T 10A, 250V (APENAS MODULO)	SINAPI	UN	1,00000000	5,35	5,35
<b>TOTAL MATERIAL:</b>						<b>5,35</b>

SERVICO		FORTE	UNID	COEFICIENTE	PREÇO UNITÁRIO	TOTAL
88247	AUXILIAR DE ELETRICISTA COM ENCARGOS COMPLEMENTARES	SINAPI	H	0,23500000	5,44	1,28
88264	ELETRICISTA COM ENCARGOS COMPLEMENTARES	SINAPI	H	0,23500000	8,41	1,98
<b>TOTAL SERVICOS:</b>						<b>3,26</b>

<b>VALOR SEM ENCARGOS:</b>	<b>8,61</b>
<b>VALOR ENCARGOS (86.60%):</b>	<b>2,82</b>
<b>VALOR BDI (28.35%):</b>	<b>3,24</b>
<b>QUANTIDADE:</b>	<b>1,00</b>
<b>TOTAL GERAL:</b>	<b>14,67</b>

### 92000 - TOMADA BAIXA DE EMBUTIR (1 MÓDULO), 2P+T 10 A, INCLUINDO SUPORTE E PLACA - FORNECIMENTO E INSTALAÇÃO. AF\_12/2015 (UN)

SERVICO		FORTE	UNID	COEFICIENTE	PREÇO UNITÁRIO	TOTAL
91946	SUPORTE PARAFUSADO COM PLACA DE ENCAIXE 4" X 2" MÉDIO (1,30 M DO PISO) PARA PONTO ELÉTRICO - FORNECIMENTO E INSTALAÇÃO. AF_12/2015	SINAPI	UN	1,00000000	4,06	4,06
91998	TOMADA BAIXA DE EMBUTIR (1 MÓDULO), 2P+T 10 A, SEM SUPORTE E SEM PLACA - FORNECIMENTO E INSTALAÇÃO. AF_12/2015	SINAPI	UN	1,00000000	8,61	8,61
<b>TOTAL SERVICOS:</b>						<b>12,67</b>

<b>VALOR SEM ENCARGOS:</b>	<b>12,67</b>
<b>VALOR ENCARGOS (86.60%):</b>	<b>3,73</b>
<b>VALOR BDI (28.35%):</b>	<b>4,65</b>
<b>QUANTIDADE:</b>	<b>1,00</b>
<b>TOTAL GERAL:</b>	<b>21,05</b>

### 92006 - TOMADA BAIXA DE EMBUTIR (2 MÓDULOS), 2P+T 10 A, SEM SUPORTE E SEM PLACA - FORNECIMENTO E INSTALAÇÃO. AF\_12/2015 (UN)

MATERIAL		FORTE	UNID	COEFICIENTE	PREÇO UNITÁRIO	TOTAL
00038101	TOMADA 2P+T 10A, 250V (APENAS MODULO)	SINAPI	UN	2,00000000	5,35	10,70
<b>TOTAL MATERIAL:</b>						<b>10,70</b>

SERVICO		FORTE	UNID	COEFICIENTE	PREÇO UNITÁRIO	TOTAL
88247	AUXILIAR DE ELETRICISTA COM ENCARGOS COMPLEMENTARES	SINAPI	H	0,40900000	5,44	2,22
88264	ELETRICISTA COM ENCARGOS COMPLEMENTARES	SINAPI	H	0,40900000	8,41	3,44
<b>TOTAL SERVICOS:</b>						<b>5,66</b>

<b>VALOR SEM ENCARGOS:</b>	<b>16,36</b>
<b>VALOR ENCARGOS (86.60%):</b>	<b>4,91</b>
<b>VALOR BDI (28.35%):</b>	<b>6,03</b>
<b>QUANTIDADE:</b>	<b>1,00</b>
<b>TOTAL GERAL:</b>	<b>27,30</b>



## RELATÓRIO ANALÍTICO - COMPOSIÇÕES AUXILIARES

 <small>Divisão de Engenharia, Arquitetura e Cálculo</small>	<b>OBRA:</b>	Construção da Promotória da Comarca de Maués	<b>DATA :</b> 16/03/2021	<b>L.S. Hora:</b> 86,60%	
	<b>DESCRIÇÃO:</b>	Construção da Promotória de Maués - Modelo 2 Promotória 2021	<b>BDI :</b> 28,35%	<b>L.S. Mês:</b> 49,17%	
	<b>ENDEREÇO:</b>	Rua Guaranópolis S/N.	<b>FORTE</b>	<b>VERSÃO</b>	<b>REF.</b>
	<b>CLIENTE:</b>	Procuradoria Geral de Justiça do Estado do Amazonas	ORSE	2021/05	08/2021
	<b>OBSERVAÇÃO:</b>	Ajustado a Convenção coletiva 2021/2022 - AM000307/2021	SBC	2021/06 - Manaus	06/2021
	<b>UNIDADES:</b>	147.59M <sup>2</sup>	SEDOP	2021/03 COM DESONERAÇÃO	03/2021
	<b>VALOR POR UNIDADE:</b>	R\$ 6.587,36	SICRO	2021/01 COM DESONERAÇÃO	05/2021
		SINAPI	2021/07 COM DESONERAÇÃO	08/2021	
			COMPOSIÇÕES PRÓPRIAS		

### 92008 - TOMADA BAIXA DE EMBUTIR (2 MÓDULOS), 2P+T 10 A, INCLUINDO SUPORTE E PLACA - FORNECIMENTO E INSTALAÇÃO. AF\_12/2015 (UN)

SERVICO	FORTE	UNID	COEFICIENTE	PREÇO UNITÁRIO	TOTAL	
91946	SUPORTE PARAFUSADO COM PLACA DE ENCAIXE 4" X 2" MÉDIO (1,30 M DO PISO) PARA PONTO ELÉTRICO - FORNECIMENTO E INSTALAÇÃO. AF_12/2015	SINAPI	UN	1,00000000	4,06	4,06
92006	TOMADA BAIXA DE EMBUTIR (2 MÓDULOS), 2P+T 10 A, SEM SUPORTE E SEM PLACA - FORNECIMENTO E INSTALAÇÃO. AF_12/2015	SINAPI	UN	1,00000000	16,36	16,36
<b>TOTAL SERVICOS:</b>					<b>20,42</b>	
<b>VALOR SEM ENCARGOS:</b>					<b>20,42</b>	
<b>VALOR ENCARGOS (86.60%):</b>					<b>5,82</b>	
<b>VALOR BDI (28.35%):</b>					<b>7,44</b>	
<b>QUANTIDADE:</b>					<b>1,00</b>	
<b>TOTAL GERAL:</b>					<b>33,68</b>	

### 92543 - TRAMA DE MADEIRA COMPOSTA POR TERÇAS PARA TELHADOS DE ATÉ 2 ÁGUAS PARA TELHA ONDULADA DE FIBROCIMENTO, METÁLICA, PLÁSTICA OU TERMOACÚSTICA, INCLUSO TRANSPORTE VERTICAL. AF\_07/2019 (M2)

MATERIAL	FORTE	UNID	COEFICIENTE	PREÇO UNITÁRIO	TOTAL	
00040568	PREGO DE ACO POLIDO COM CABECA 22 X 48 (4 1/4 X 5)	SINAPI	KG	0,03000000	15,63	0,47
00004425	VIGA NAO APARELHADA *6 X 12* CM, EM MACARANDUBA, ANGELIM OU EQUIVALENTE DA REGIAO - BRUTA	SINAPI	M	0,63400000	16,92	10,73
<b>TOTAL MATERIAL:</b>					<b>11,20</b>	

  

SERVICO	FORTE	UNID	COEFICIENTE	PREÇO UNITÁRIO	TOTAL	
88239	AJUDANTE DE CARPINTEIRO COM ENCARGOS COMPLEMENTARES	SINAPI	H	0,06500000	5,44	0,35
88262	CARPINTEIRO DE FORMAS COM ENCARGOS COMPLEMENTARES	SINAPI	H	0,11800000	7,37	0,87
93282	GUINCHO ELÉTRICO DE COLUNA, CAPACIDADE 400 KG, COM MOTO FREIO, MOTOR TRIFÁSICO DE 1,25 CV - CHI DIURNO. AF_03/2016	SINAPI	CHI	0,00640000	9,32	0,06
93281	GUINCHO ELÉTRICO DE COLUNA, CAPACIDADE 400 KG, COM MOTO FREIO, MOTOR TRIFÁSICO DE 1,25 CV - CHP DIURNO. AF_03/2016	SINAPI	CHP	0,00460000	10,30	0,05
<b>TOTAL SERVICOS:</b>					<b>1,33</b>	
<b>VALOR SEM ENCARGOS:</b>					<b>12,53</b>	
<b>VALOR ENCARGOS (86.60%):</b>					<b>1,14</b>	
<b>VALOR BDI (28.35%):</b>					<b>3,88</b>	
<b>QUANTIDADE:</b>					<b>1,00</b>	
<b>TOTAL GERAL:</b>					<b>17,55</b>	

### 89714 - TUBO PVC, SERIE NORMAL, ESGOTO PREDIAL, DN 100 MM, FORNECIDO E INSTALADO EM RAMAL DE DESCARGA OU RAMAL DE ESGOTO SANITÁRIO. AF\_12/2014 (M)

MATERIAL	FORTE	UNID	COEFICIENTE	PREÇO UNITÁRIO	TOTAL	
00000122	ADESIVO PLASTICO PARA PVC, FRASCO COM 850 GR	SINAPI	UN	0,03630000	58,71	2,13
00038383	LIXA D'AGUA EM FOLHA, GRAO 100	SINAPI	UN	0,24700000	1,29	0,32
00020083	SOLUCAO LIMPADORA PARA PVC, FRASCO COM 1000 CM3	SINAPI	UN	0,05930000	50,99	3,02
00009836	TUBO PVC SERIE NORMAL, DN 100 MM, PARA ESGOTO PREDIAL (NBR 5688)	SINAPI	M	1,05000000	9,52	10,00
<b>TOTAL MATERIAL:</b>					<b>15,47</b>	

## RELATÓRIO ANALÍTICO - COMPOSIÇÕES AUXILIARES

 <small>Divisão de Engenharia, Arquitetura e Cálculo</small>	<b>OBRA:</b>	Construção da Promotora da Comarca de Maués	<b>DATA :</b> 16/03/2021	<b>L.S. Hora:</b> 86,60%	
	<b>DESCRIÇÃO:</b>	Construção da Promotora de Maués - Modelo 2 Promotora 2021	<b>BDI :</b> 28,35%	<b>L.S. Mês:</b> 49,17%	
	<b>ENDEREÇO:</b>	Rua Guaranópolis S/N.	<b>FORTE</b>	<b>VERSÃO</b>	<b>REF.</b>
	<b>CLIENTE:</b>	Procuradoria Geral de Justiça do Estado do Amazonas	ORSE	2021/05	08/2021
	<b>OBSERVAÇÃO:</b>	Ajustado a Convenção coletiva 2021/2022 - AM000307/2021	SBC	2021/06 - Manaus	06/2021
	<b>UNIDADES:</b>	147.59M <sup>2</sup>	SEDOP	2021/03 COM DESONERAÇÃO	03/2021
	<b>VALOR POR UNIDADE:</b>	R\$ 6.587,36	SICRO	2021/01 COM DESONERAÇÃO	05/2021
		SINAPI	2021/07 COM DESONERAÇÃO	08/2021	
			COMPOSIÇÕES PRÓPRIAS		

SERVICO	FORTE	UNID	COEFICIENTE	PREÇO UNITÁRIO	TOTAL	
88248	AUXILIAR DE ENCANADOR OU BOMBEIRO HIDRÁULICO COM ENCARGOS COMPLEMENTARES	SINAPI	H	0,74000000	5,44	4,03
88267	ENCANADOR OU BOMBEIRO HIDRÁULICO COM ENCARGOS COMPLEMENTARES	SINAPI	H	0,74000000	7,37	5,45
<b>TOTAL SERVICOS:</b>					<b>9,48</b>	

<b>VALOR SEM ENCARGOS:</b>	<b>24,95</b>
<b>VALOR ENCARGOS (86.60%):</b>	<b>8,21</b>
<b>VALOR BDI (28.35%):</b>	<b>9,40</b>
<b>QUANTIDADE:</b>	<b>1,00</b>
<b>TOTAL GERAL:</b>	<b>42,56</b>

### 89711 - TUBO PVC, SERIE NORMAL, ESGOTO PREDIAL, DN 40 MM, FORNECIDO E INSTALADO EM RAMAL DE DESCARGA OU RAMAL DE ESGOTO SANITÁRIO. AF\_12/2014 (M)

MATERIAL	FORTE	UNID	COEFICIENTE	PREÇO UNITÁRIO	TOTAL	
00038383	LIXA D'AGUA EM FOLHA, GRAO 100	SINAPI	UN	0,10000000	1,29	0,13
00009835	TUBO PVC SERIE NORMAL, DN 40 MM, PARA ESGOTO PREDIAL (NBR 5688)	SINAPI	M	1,05000000	3,43	3,60
<b>TOTAL MATERIAL:</b>					<b>3,73</b>	

SERVICO	FORTE	UNID	COEFICIENTE	PREÇO UNITÁRIO	TOTAL	
88248	AUXILIAR DE ENCANADOR OU BOMBEIRO HIDRÁULICO COM ENCARGOS COMPLEMENTARES	SINAPI	H	0,30000000	5,44	1,63
88267	ENCANADOR OU BOMBEIRO HIDRÁULICO COM ENCARGOS COMPLEMENTARES	SINAPI	H	0,30000000	7,37	2,21
<b>TOTAL SERVICOS:</b>					<b>3,84</b>	

<b>VALOR SEM ENCARGOS:</b>	<b>7,57</b>
<b>VALOR ENCARGOS (86.60%):</b>	<b>3,34</b>
<b>VALOR BDI (28.35%):</b>	<b>3,09</b>
<b>QUANTIDADE:</b>	<b>1,00</b>
<b>TOTAL GERAL:</b>	<b>14,00</b>

### S00124 - Concreto simples fabricado na obra, fck=13,5 mpa (b1/b2), sem lançamento e adensamento (m3)

MAO DE OBRA	FORTE	UNID	COEFICIENTE	PREÇO UNITÁRIO	TOTAL	
00006111	SERVENTE DE OBRAS	SINAPI	H	6,00000000	5,44	32,64
<b>TOTAL MAO DE OBRA:</b>					<b>32,64</b>	

MATERIAL	FORTE	UNID	COEFICIENTE	PREÇO UNITÁRIO	TOTAL	
I00367S	Areia grossa - posto jazida/fornecedor (retirado na jazida,sem transporte)	ORSE	m3	0,94300000	99,50	93,83
I01379S	Cimento portland composto cp ii-32	ORSE	kg	255,00000000	0,68	173,40
I04721S	Pedra britada n. 1 (9,5 a 19 mm) posto pedreira/fornecedor,sem frete	ORSE	m3	0,20900000	83,59	17,47
I04718S	Pedra britada n. 2 (19 a 38 mm) posto pedreira/fornecedor, sem frete	ORSE	m3	0,62700000	84,03	52,69
<b>TOTAL MATERIAL:</b>					<b>337,39</b>	

<b>VALOR SEM ENCARGOS:</b>	<b>370,03</b>
<b>VALOR ENCARGOS (86.60%):</b>	<b>28,26</b>

## RELATÓRIO ANALÍTICO - COMPOSIÇÕES AUXILIARES

 <small>Divisão de Engenharia, Arquitetura e Cálculo</small>	<b>OBRA:</b>	Construção da Promotória da Comarca de Maués	<b>DATA :</b> 16/03/2021	<b>L.S. Hora:</b> 86,60%	
	<b>DESCRIÇÃO:</b>	Construção da Promotória de Maués - Modelo 2 Promotória 2021	<b>BDI :</b> 28,35%	<b>L.S. Mês:</b> 49,17%	
	<b>ENDEREÇO:</b>	Rua Guaranópolis S/N.	<b>FORTE</b>	<b>VERSÃO</b>	<b>REF.</b>
	<b>CLIENTE:</b>	Procuradoria Geral de Justiça do Estado do Amazonas	ORSE	2021/05	08/2021
	<b>OBSERVAÇÃO:</b>	Ajustado a Convenção coletiva 2021/2022 - AM000307/2021	SBC	2021/06 - Manaus	06/2021
	<b>UNIDADES:</b>	147.59M <sup>2</sup>	SEDOP	2021/03 COM DESONERAÇÃO	03/2021
	<b>VALOR POR UNIDADE:</b>	R\$ 6.587,36	SICRO	2021/01 COM DESONERAÇÃO	05/2021
		SINAPI	2021/07 COM DESONERAÇÃO	08/2021	
			COMPOSIÇÕES PRÓPRIAS		

<b>VALOR BDI (28.35%):</b>	<b>112,92</b>
<b>QUANTIDADE:</b>	<b>1,00</b>
<b>TOTAL GERAL:</b>	<b>511,21</b>

### 88441 - JARDINEIRO COM ENCARGOS COMPLEMENTARES (H)

MAO DE OBRA		FORTE	UNID	COEFICIENTE	PREÇO UNITÁRIO	TOTAL
00025964	JARDINEIRO	SINAPI	H	1,00000000	7,37	7,37
<b>TOTAL MAO DE OBRA:</b>						<b>7,37</b>
<b>VALOR SEM ENCARGOS:</b>						<b>7,37</b>
<b>VALOR ENCARGOS (86.60%):</b>						<b>6,38</b>
<b>VALOR BDI (28.35%):</b>						<b>3,90</b>
<b>QUANTIDADE:</b>						<b>1,00</b>
<b>TOTAL GERAL:</b>						<b>17,65</b>

### 89029 - TRATOR DE ESTEIRAS, POTÊNCIA 100 HP, PESO OPERACIONAL 9,4 T, COM LÂMINA 2,19 M3 - DEPRECIÇÃO. AF\_06/2014 (H)

EQUIPAMENTO		FORTE	UNID	COEFICIENTE	PREÇO UNITÁRIO	TOTAL
00007622	TRATOR DE ESTEIRAS, POTENCIA DE 100 HP, PESO OPERACIONAL DE 9,4 T, COM LAMINA COM CAPACIDADE DE 2,19 M3	SINAPI	UN	0,00003110	779.083,70	24,23
<b>TOTAL EQUIPAMENTO:</b>						<b>24,23</b>
<b>VALOR SEM ENCARGOS:</b>						<b>24,22</b>
<b>VALOR ENCARGOS:</b>						<b>0,00</b>
<b>VALOR BDI (28.35%):</b>						<b>6,87</b>
<b>QUANTIDADE:</b>						<b>1,00</b>
<b>TOTAL GERAL:</b>						<b>31,09</b>

### 89030 - TRATOR DE ESTEIRAS, POTÊNCIA 100 HP, PESO OPERACIONAL 9,4 T, COM LÂMINA 2,19 M3 - JUROS. AF\_06/2014 (H)

EQUIPAMENTO		FORTE	UNID	COEFICIENTE	PREÇO UNITÁRIO	TOTAL
00007622	TRATOR DE ESTEIRAS, POTENCIA DE 100 HP, PESO OPERACIONAL DE 9,4 T, COM LAMINA COM CAPACIDADE DE 2,19 M3	SINAPI	UN	0,00000700	779.083,70	5,45
<b>TOTAL EQUIPAMENTO:</b>						<b>5,45</b>
<b>VALOR SEM ENCARGOS:</b>						<b>5,45</b>
<b>VALOR ENCARGOS:</b>						<b>0,00</b>
<b>VALOR BDI (28.35%):</b>						<b>1,55</b>
<b>QUANTIDADE:</b>						<b>1,00</b>
<b>TOTAL GERAL:</b>						<b>7,00</b>

### 88324 - TRATORISTA COM ENCARGOS COMPLEMENTARES (H)

MAO DE OBRA		FORTE	UNID	COEFICIENTE	PREÇO UNITÁRIO	TOTAL
00004237	OPERADOR DE TRATOR - EXCLUSIVE AGROPECUARIA	SINAPI	H	1,00000000	11,68	11,68
<b>TOTAL MAO DE OBRA:</b>						<b>11,68</b>
<b>VALOR SEM ENCARGOS:</b>						<b>11,68</b>

## RELATÓRIO ANALÍTICO - COMPOSIÇÕES AUXILIARES

 <small>Divisão de Engenharia, Arquitetura e Cálculo</small>	<b>OBRA:</b>	Construção da Promotória da Comarca de Maués	<b>DATA :</b> 16/03/2021	<b>L.S. Hora:</b> 86,60%	
	<b>DESCRIÇÃO:</b>	Construção da Promotória de Maués - Modelo 2 Promotória 2021	<b>BDI :</b> 28,35%	<b>L.S. Mês:</b> 49,17%	
	<b>ENDEREÇO:</b>	Rua Guaranópolis S/N.	<b>FONTE</b>	<b>VERSÃO</b>	<b>REF.</b>
	<b>CLIENTE:</b>	Procuradoria Geral de Justiça do Estado do Amazonas	ORSE	2021/05	08/2021
	<b>OBSERVAÇÃO:</b>	Ajustado a Convenção coletiva 2021/2022 - AM000307/2021	SBC	2021/06 - Manaus	06/2021
	<b>UNIDADES:</b>	147.59M <sup>2</sup>	SEDOP	2021/03 COM DESONERAÇÃO	03/2021
	<b>VALOR POR UNIDADE:</b>	R\$ 6.587,36	SICRO	2021/01 COM DESONERAÇÃO	05/2021
		SINAPI	2021/07 COM DESONERAÇÃO	08/2021	
			COMPOSIÇÕES PRÓPRIAS		

<b>VALOR ENCARGOS (86.60%):</b>	<b>10,11</b>
<b>VALOR BDI (28.35%):</b>	<b>6,18</b>
<b>QUANTIDADE:</b>	<b>1,00</b>
<b>TOTAL GERAL:</b>	<b>27,97</b>

### 89031 - TRATOR DE ESTEIRAS, POTÊNCIA 100 HP, PESO OPERACIONAL 9,4 T, COM LÂMINA 2,19 M3 - CHI DIURNO. AF\_06/2014 (CHI)

SERVICO	FONTE	UNID	COEFICIENTE	PREÇO UNITÁRIO	TOTAL	
89029	TRATOR DE ESTEIRAS, POTÊNCIA 100 HP, PESO OPERACIONAL 9,4 T, COM LÂMINA 2,19 M3 - DEPRECIÇÃO. AF_06/2014	SINAPI	H	1,00000000	24,22	24,22
89030	TRATOR DE ESTEIRAS, POTÊNCIA 100 HP, PESO OPERACIONAL 9,4 T, COM LÂMINA 2,19 M3 - JUROS. AF_06/2014	SINAPI	H	1,00000000	5,45	5,45
88324	TRATORISTA COM ENCARGOS COMPLEMENTARES	SINAPI	H	1,00000000	11,68	11,68
<b>TOTAL SERVICOS:</b>					<b>41,35</b>	

<b>VALOR SEM ENCARGOS:</b>	<b>41,35</b>
<b>VALOR ENCARGOS (86.60%):</b>	<b>10,11</b>
<b>VALOR BDI (28.35%):</b>	<b>14,59</b>
<b>QUANTIDADE:</b>	<b>1,00</b>
<b>TOTAL GERAL:</b>	<b>66,05</b>

### 5724 - TRATOR DE ESTEIRAS, POTÊNCIA 100 HP, PESO OPERACIONAL 9,4 T, COM LÂMINA 2,19 M3 - MANUTENÇÃO. AF\_06/2014 (H)

EQUIPAMENTO	FONTE	UNID	COEFICIENTE	PREÇO UNITÁRIO	TOTAL	
00007622	TRATOR DE ESTEIRAS, POTENCIA DE 100 HP, PESO OPERACIONAL DE 9,4 T, COM LAMINA COM CAPACIDADE DE 2,19 M3	SINAPI	UN	0,00005560	779.083,70	43,32
<b>TOTAL EQUIPAMENTO:</b>					<b>43,32</b>	

<b>VALOR SEM ENCARGOS:</b>	<b>43,31</b>
<b>VALOR ENCARGOS:</b>	<b>0,00</b>
<b>VALOR BDI (28.35%):</b>	<b>12,28</b>
<b>QUANTIDADE:</b>	<b>1,00</b>
<b>TOTAL GERAL:</b>	<b>55,59</b>

### 53817 - TRATOR DE ESTEIRAS, POTÊNCIA 100 HP, PESO OPERACIONAL 9,4 T, COM LÂMINA 2,19 M3 - MATERIAIS NA OPERAÇÃO. AF\_06/2014 (H)

MATERIAL	FONTE	UNID	COEFICIENTE	PREÇO UNITÁRIO	TOTAL	
00004221	OLEO DIESEL COMBUSTIVEL COMUM	SINAPI	L	10,44000000	4,59	47,92
<b>TOTAL MATERIAL:</b>					<b>47,92</b>	

<b>VALOR SEM ENCARGOS:</b>	<b>47,91</b>
<b>VALOR ENCARGOS:</b>	<b>0,00</b>
<b>VALOR BDI (28.35%):</b>	<b>13,58</b>
<b>QUANTIDADE:</b>	<b>1,00</b>
<b>TOTAL GERAL:</b>	<b>61,49</b>

### 89032 - TRATOR DE ESTEIRAS, POTÊNCIA 100 HP, PESO OPERACIONAL 9,4 T, COM LÂMINA 2,19 M3 - CHP DIURNO. AF\_06/2014 (CHP)

SERVICO	FONTE	UNID	COEFICIENTE	PREÇO UNITÁRIO	TOTAL
---------	-------	------	-------------	----------------	-------

## RELATÓRIO ANALÍTICO - COMPOSIÇÕES AUXILIARES

 <small>Divisão de Engenharia, Arquitetura e Cálculo</small>	<b>OBRA:</b>	Construção da Promotória da Comarca de Maués	<b>DATA :</b> 16/03/2021	<b>L.S. Hora:</b> 86,60%	
	<b>DESCRIÇÃO:</b>	Construção da Promotória de Maués - Modelo 2 Promotória 2021	<b>BDI :</b> 28,35%	<b>L.S. Mês:</b> 49,17%	
	<b>ENDEREÇO:</b>	Rua Guaranópolis S/N.	<b>FONTE</b>	<b>VERSÃO</b>	<b>REF.</b>
	<b>CLIENTE:</b>	Procuradoria Geral de Justiça do Estado do Amazonas	ORSE	2021/05	08/2021
	<b>OBSERVAÇÃO:</b>	Ajustado a Convenção coletiva 2021/2022 - AM000307/2021	SBC	2021/06 - Manaus	06/2021
	<b>UNIDADES:</b>	147.59M <sup>2</sup>	SEDOP	2021/03 COM DESONERAÇÃO	03/2021
	<b>VALOR POR UNIDADE:</b>	R\$ 6.587,36	SICRO	2021/01 COM DESONERAÇÃO	05/2021
		SINAPI	2021/07 COM DESONERAÇÃO	08/2021	
			COMPOSIÇÕES PRÓPRIAS		

QUANTIDADE	DESCRIÇÃO	FONTE	UNID	COEFICIENTE	PREÇO UNITÁRIO	TOTAL
89029	TRATOR DE ESTEIRAS, POTÊNCIA 100 HP, PESO OPERACIONAL 9,4 T, COM LÂMINA 2,19 M3 - DEPRECIAÇÃO. AF_06/2014	SINAPI	H	1,00000000	24,22	24,22
89030	TRATOR DE ESTEIRAS, POTÊNCIA 100 HP, PESO OPERACIONAL 9,4 T, COM LÂMINA 2,19 M3 - JUROS. AF_06/2014	SINAPI	H	1,00000000	5,45	5,45
5724	TRATOR DE ESTEIRAS, POTÊNCIA 100 HP, PESO OPERACIONAL 9,4 T, COM LÂMINA 2,19 M3 - MANUTENÇÃO. AF_06/2014	SINAPI	H	1,00000000	43,31	43,31
53817	TRATOR DE ESTEIRAS, POTÊNCIA 100 HP, PESO OPERACIONAL 9,4 T, COM LÂMINA 2,19 M3 - MATERIAIS NA OPERAÇÃO. AF_06/2014	SINAPI	H	1,00000000	47,91	47,91
88324	TRATORISTA COM ENCARGOS COMPLEMENTARES	SINAPI	H	1,00000000	11,68	11,68

**TOTAL SERVIÇO:** 132,57

**VALOR SEM ENCARGOS:** 132,57

**VALOR ENCARGOS (86.60%):** 10,11

**VALOR BDI (28.35%):** 40,45

**QUANTIDADE:** 1,00

**TOTAL GERAL:** 183,13

### 92273 - FABRICAÇÃO DE ESCORAS DO TIPO PONTALETE, EM MADEIRA, PARA PÉ-DIREITO SIMPLES. AF\_09/2020 (M)

MATERIAL	FONTE	UNID	COEFICIENTE	PREÇO UNITÁRIO	TOTAL
00004491 PONTALETE *7,5 X 7,5* CM EM PINUS, MISTA OU EQUIVALENTE DA REGIAO - BRUTA	SINAPI	M	1,31000000	3,52	4,61
00005068 PREGO DE ACO POLIDO COM CABECA 17 X 21 (2 X 11)	SINAPI	KG	0,02300000	15,51	0,36

**TOTAL MATERIAL:** 4,97

SERVICO	FONTE	UNID	COEFICIENTE	PREÇO UNITÁRIO	TOTAL
88239 AJUDANTE DE CARPINTEIRO COM ENCARGOS COMPLEMENTARES	SINAPI	H	0,02100000	5,44	0,11
88262 CARPINTEIRO DE FORMAS COM ENCARGOS COMPLEMENTARES	SINAPI	H	0,10600000	7,37	0,78
91693 SERRA CIRCULAR DE BANCADA COM MOTOR ELÉTRICO POTÊNCIA DE 5HP, COM COIFA PARA DISCO 10" - CHI DIURNO. AF_08/2015	SINAPI	CHI	0,01400000	11,77	0,16
91692 SERRA CIRCULAR DE BANCADA COM MOTOR ELÉTRICO POTÊNCIA DE 5HP, COM COIFA PARA DISCO 10" - CHP DIURNO. AF_08/2015	SINAPI	CHP	0,00700000	14,67	0,10

**TOTAL SERVIÇO:** 1,15

**VALOR SEM ENCARGOS:** 6,12

**VALOR ENCARGOS (86.60%):** 1,00

**VALOR BDI (28.35%):** 2,02

**QUANTIDADE:** 1,00

**TOTAL GERAL:** 9,14

### 92270 - FABRICAÇÃO DE FÔRMA PARA VIGAS, COM MADEIRA SERRADA, E = 25 MM. AF\_09/2020 (M2)

MATERIAL	FONTE	UNID	COEFICIENTE	PREÇO UNITÁRIO	TOTAL
00005068 PREGO DE ACO POLIDO COM CABECA 17 X 21 (2 X 11)	SINAPI	KG	0,12800000	15,51	1,99
00004517 SARRAFO *2,5 X 7,5* CM EM PINUS, MISTA OU EQUIVALENTE DA REGIAO - BRUTA	SINAPI	M	4,22800000	1,23	5,20
00006189 TABUA NAO APARELHADA *2,5 X 30* CM, EM MACARANDUBA, ANGELIM OU EQUIVALENTE DA REGIAO - BRUTA	SINAPI	M	4,44800000	16,50	73,39

**TOTAL MATERIAL:** 80,58

SERVICO	FONTE	UNID	COEFICIENTE	PREÇO UNITÁRIO	TOTAL
---------	-------	------	-------------	----------------	-------

## RELATÓRIO ANALÍTICO - COMPOSIÇÕES AUXILIARES

 <small>Divisão de Engenharia, Arquitetura e Cálculo</small>	<b>OBRA:</b>	Construção da Promotória da Comarca de Maués	<b>DATA:</b> 16/03/2021	<b>L.S. Hora:</b> 86,60%	
	<b>DESCRIÇÃO:</b>	Construção da Promotória de Maués - Modelo 2 Promotória 2021	<b>BDI:</b> 28,35%	<b>L.S. Mês:</b> 49,17%	
	<b>ENDEREÇO:</b>	Rua Guaranópolis S/N.	<b>FONTE</b>	<b>VERSÃO</b>	<b>REF.</b>
	<b>CLIENTE:</b>	Procuradoria Geral de Justiça do Estado do Amazonas	ORSE	2021/05	08/2021
	<b>OBSERVAÇÃO:</b>	Ajustado a Convenção coletiva 2021/2022 - AM000307/2021	SBC	2021/06 - Manaus	06/2021
	<b>UNIDADES:</b>	147,59M <sup>2</sup>	SEDOP	2021/03 COM DESONERAÇÃO	03/2021
	<b>VALOR POR UNIDADE:</b>	R\$ 6.587,36	SICRO	2021/01 COM DESONERAÇÃO	05/2021
		SINAPI	2021/07 COM DESONERAÇÃO	08/2021	
			COMPOSIÇÕES PRÓPRIAS		

88239	AJUDANTE DE CARPINTEIRO COM ENCARGOS COMPLEMENTARES	SINAPI	H	0,17900000	5,44	0,97
88262	CARPINTEIRO DE FORMAS COM ENCARGOS COMPLEMENTARES	SINAPI	H	0,89300000	7,37	6,58
91693	SERRA CIRCULAR DE BANCADA COM MOTOR ELÉTRICO POTÊNCIA DE 5HP, COM COIFA PARA DISCO 10" - CHI DIURNO. AF_08/2015	SINAPI	CHI	0,12300000	11,77	1,45
91692	SERRA CIRCULAR DE BANCADA COM MOTOR ELÉTRICO POTÊNCIA DE 5HP, COM COIFA PARA DISCO 10" - CHP DIURNO. AF_08/2015	SINAPI	CHP	0,05600000	14,67	0,82
<b>TOTAL SERVIÇO:</b>						<b>9,82</b>
<b>VALOR SEM ENCARGOS:</b>						<b>90,40</b>
<b>VALOR ENCARGOS (86.60%):</b>						<b>8,36</b>
<b>VALOR BDI (28.35%):</b>						<b>28,00</b>
<b>QUANTIDADE:</b>						<b>1,00</b>
<b>TOTAL GERAL:</b>						<b>126,76</b>

### 92267 - FABRICAÇÃO DE FÔRMA PARA LAJES, EM CHAPA DE MADEIRA COMPENSADA RESINADA, E = 17 MM. AF\_09/2020 (M2)

MATERIAL	FONTE	UNID	COEFICIENTE	PREÇO UNITÁRIO	TOTAL	
00001358	CHAPA DE MADEIRA COMPENSADA RESINADA PARA FORMA DE CONCRETO, DE *2,2 X 1,1* M, E = 17 MM	SINAPI	M2	1,05000000	46,89	49,23
<b>TOTAL MATERIAL:</b>					<b>49,23</b>	
SERVICO	FONTE	UNID	COEFICIENTE	PREÇO UNITÁRIO	TOTAL	
88239	AJUDANTE DE CARPINTEIRO COM ENCARGOS COMPLEMENTARES	SINAPI	H	0,00500000	5,44	0,03
88262	CARPINTEIRO DE FORMAS COM ENCARGOS COMPLEMENTARES	SINAPI	H	0,02700000	7,37	0,20
91693	SERRA CIRCULAR DE BANCADA COM MOTOR ELÉTRICO POTÊNCIA DE 5HP, COM COIFA PARA DISCO 10" - CHI DIURNO. AF_08/2015	SINAPI	CHI	0,00100000	11,77	0,01
91692	SERRA CIRCULAR DE BANCADA COM MOTOR ELÉTRICO POTÊNCIA DE 5HP, COM COIFA PARA DISCO 10" - CHP DIURNO. AF_08/2015	SINAPI	CHP	0,00500000	14,67	0,07
<b>TOTAL SERVIÇO:</b>					<b>0,31</b>	
<b>VALOR SEM ENCARGOS:</b>					<b>49,54</b>	
<b>VALOR ENCARGOS (86.60%):</b>					<b>0,25</b>	
<b>VALOR BDI (28.35%):</b>					<b>14,12</b>	
<b>QUANTIDADE:</b>					<b>1,00</b>	
<b>TOTAL GERAL:</b>					<b>63,91</b>	

### 92793 - CORTE E DOBRA DE AÇO CA-50, DIÂMETRO DE 8,0 MM, UTILIZADO EM ESTRUTURAS DIVERSAS, EXCETO LAJES. AF\_12/2015 (KG)

MATERIAL	FONTE	UNID	COEFICIENTE	PREÇO UNITÁRIO	TOTAL	
00000033	ACO CA-50, 8,0 MM, VERGALHAO	SINAPI	KG	1,11000000	11,76	13,05
<b>TOTAL MATERIAL:</b>					<b>13,05</b>	
SERVICO	FONTE	UNID	COEFICIENTE	PREÇO UNITÁRIO	TOTAL	
88238	AJUDANTE DE ARMADOR COM ENCARGOS COMPLEMENTARES	SINAPI	H	0,00320000	5,44	0,02
88245	ARMADOR COM ENCARGOS COMPLEMENTARES	SINAPI	H	0,02240000	7,37	0,17
<b>TOTAL SERVIÇO:</b>					<b>0,19</b>	
<b>VALOR SEM ENCARGOS:</b>					<b>13,24</b>	

## RELATÓRIO ANALÍTICO - COMPOSIÇÕES AUXILIARES

 <small>Divisão de Engenharia, Arquitetura e Cálculo</small>	<b>OBRA:</b>	Construção da Promotória da Comarca de Maués	<b>DATA :</b> 16/03/2021	<b>L.S. Hora:</b> 86,60%	
	<b>DESCRIÇÃO:</b>	Construção da Promotória de Maués - Modelo 2 Promotória 2021	<b>BDI :</b> 28,35%	<b>L.S. Mês:</b> 49,17%	
	<b>ENDEREÇO:</b>	Rua Guaranópolis S/N.	<b>FONTE</b>	<b>VERSÃO</b>	<b>REF.</b>
	<b>CLIENTE:</b>	Procuradoria Geral de Justiça do Estado do Amazonas	ORSE	2021/05	08/2021
	<b>OBSERVAÇÃO:</b>	Ajustado a Convenção coletiva 2021/2022 - AM000307/2021	SBC	2021/06 - Manaus	06/2021
	<b>UNIDADES:</b>	147.59M <sup>2</sup>	SEDOP	2021/03 COM DESONERAÇÃO	03/2021
	<b>VALOR POR UNIDADE:</b>	R\$ 6.587,36	SICRO	2021/01 COM DESONERAÇÃO	05/2021
		SINAPI	2021/07 COM DESONERAÇÃO	08/2021	
			COMPOSIÇÕES PRÓPRIAS		

<b>VALOR ENCARGOS (86.60%):</b>	<b>0,15</b>
<b>VALOR BDI (28.35%):</b>	<b>3,80</b>
<b>QUANTIDADE:</b>	<b>1,00</b>
<b>TOTAL GERAL:</b>	<b>17,19</b>

### 92792 - CORTE E DOBRA DE AÇO CA-50, DIÂMETRO DE 6,3 MM, UTILIZADO EM ESTRUTURAS DIVERSAS, EXCETO LAJES. AF\_12/2015 (KG)

MATERIAL		FONTE	UNID	COEFICIENTE	PREÇO UNITÁRIO	TOTAL
00000032	ACO CA-50, 6,3 MM, VERGALHAO	SINAPI	KG	1,07000000	11,69	12,51
<b>TOTAL MATERIAL:</b>						<b>12,51</b>

SERVICO		FONTE	UNID	COEFICIENTE	PREÇO UNITÁRIO	TOTAL
88238	AJUDANTE DE ARMADOR COM ENCARGOS COMPLEMENTARES	SINAPI	H	0,00590000	5,44	0,03
88245	ARMADOR COM ENCARGOS COMPLEMENTARES	SINAPI	H	0,04200000	7,37	0,31
<b>TOTAL SERVICIO:</b>						<b>0,34</b>

<b>VALOR SEM ENCARGOS:</b>	<b>12,85</b>
<b>VALOR ENCARGOS (86.60%):</b>	<b>0,30</b>
<b>VALOR BDI (28.35%):</b>	<b>3,73</b>
<b>QUANTIDADE:</b>	<b>1,00</b>
<b>TOTAL GERAL:</b>	<b>16,88</b>

### S93277S - Guincho elétrico de coluna, capacidade 400 kg, com moto freio, motor trifásico de 1,25 cv - depreciação. af\_03/2016 (h)

EQUIPAMENTO		FONTE	UNID	COEFICIENTE	PREÇO UNITÁRIO	TOTAL
I36487S	Guincho elétrico de coluna, capacidade 400 kg, com moto freio, motor trifásico de 1,25 cv	ORSE	un	0,00006400	4.768,16	0,31
<b>TOTAL EQUIPAMENTO:</b>						<b>0,31</b>

<b>VALOR SEM ENCARGOS:</b>	<b>0,30</b>
<b>VALOR ENCARGOS:</b>	<b>0,00</b>
<b>VALOR BDI (28.35%):</b>	<b>0,09</b>
<b>QUANTIDADE:</b>	<b>1,00</b>
<b>TOTAL GERAL:</b>	<b>0,39</b>

### S93278S - Guincho elétrico de coluna, capacidade 400 kg, com moto freio, motor trifásico de 1,25 cv - juros. af\_03/2016 (h)

EQUIPAMENTO		FONTE	UNID	COEFICIENTE	PREÇO UNITÁRIO	TOTAL
I36487S	Guincho elétrico de coluna, capacidade 400 kg, com moto freio, motor trifásico de 1,25 cv	ORSE	un	0,00000760	4.768,16	0,04
<b>TOTAL EQUIPAMENTO:</b>						<b>0,04</b>

<b>VALOR SEM ENCARGOS:</b>	<b>0,03</b>
<b>VALOR ENCARGOS:</b>	<b>0,00</b>
<b>VALOR BDI (28.35%):</b>	<b>0,01</b>
<b>QUANTIDADE:</b>	<b>1,00</b>
<b>TOTAL GERAL:</b>	<b>0,04</b>

### S88295S - Operador de guincho com encargos complementares (h)

## RELATÓRIO ANALÍTICO - COMPOSIÇÕES AUXILIARES

 <small>Divisão de Engenharia, Arquitetura e Cálculo</small>	<b>OBRA:</b>	Construção da Promotória da Comarca de Maués	<b>DATA :</b> 16/03/2021	<b>L.S. Hora:</b> 86,60%	
	<b>DESCRIÇÃO:</b>	Construção da Promotória de Maués - Modelo 2 Promotória 2021	<b>BDI :</b> 28,35%	<b>L.S. Mês:</b> 49,17%	
	<b>ENDEREÇO:</b>	Rua Guaranópolis S/N.	<b>FONTE</b>	<b>VERSÃO</b>	<b>REF.</b>
	<b>CLIENTE:</b>	Procuradoria Geral de Justiça do Estado do Amazonas	ORSE	2021/05	08/2021
	<b>OBSERVAÇÃO:</b>	Ajustado a Convenção coletiva 2021/2022 - AM000307/2021	SBC	2021/06 - Manaus	06/2021
	<b>UNIDADES:</b>	147.59M <sup>2</sup>	SEDOP	2021/03 COM DESONERAÇÃO	03/2021
	<b>VALOR POR UNIDADE:</b>	R\$ 6.587,36	SICRO	2021/01 COM DESONERAÇÃO	05/2021
		SINAPI	2021/07 COM DESONERAÇÃO	08/2021	
			COMPOSIÇÕES PRÓPRIAS		

MAO DE OBRA	FONTE	UNID	COEFICIENTE	PREÇO UNITÁRIO	TOTAL	
00004253	OPERADOR DE GUINCHO OU GUINCHEIRO	SINAPI	H	1,00000000	8,99	8,99
<b>TOTAL MAO DE OBRA:</b>					<b>8,99</b>	

<b>VALOR SEM ENCARGOS:</b>	<b>8,99</b>
<b>VALOR ENCARGOS (86.60%):</b>	<b>7,79</b>
<b>VALOR BDI (28.35%):</b>	<b>4,76</b>
<b>QUANTIDADE:</b>	<b>1,00</b>
<b>TOTAL GERAL:</b>	<b>21,54</b>

### S93282S - Guincho elétrico de coluna, capacidade 400 kg, com moto freio, motor trifásico de 1,25 cv - chi diurno. af\_03/2016 (chi)

SERVICO	FONTE	UNID	COEFICIENTE	PREÇO UNITÁRIO	TOTAL	
S93277S	Guincho elétrico de coluna, capacidade 400 kg, com moto freio, motor trifásico de 1,25 cv - depreciação. af_03/2016	ORSE	h	1,00000000	0,30	0,30
S93278S	Guincho elétrico de coluna, capacidade 400 kg, com moto freio, motor trifásico de 1,25 cv - juros. af_03/2016	ORSE	h	1,00000000	0,03	0,03
S88295S	Operador de guincho com encargos complementares	ORSE	h	1,00000000	8,99	8,99
<b>TOTAL SERVICOS:</b>					<b>9,32</b>	

<b>VALOR SEM ENCARGOS:</b>	<b>9,32</b>
<b>VALOR ENCARGOS (86.60%):</b>	<b>7,79</b>
<b>VALOR BDI (28.35%):</b>	<b>4,85</b>
<b>QUANTIDADE:</b>	<b>1,00</b>
<b>TOTAL GERAL:</b>	<b>21,96</b>

### S93279S - Guincho elétrico de coluna, capacidade 400 kg, com moto freio, motor trifásico de 1,25 cv - manutenção. af\_03/2016 (h)

EQUIPAMENTO	FONTE	UNID	COEFICIENTE	PREÇO UNITÁRIO	TOTAL	
I36487S	Guincho elétrico de coluna, capacidade 400 kg, com moto freio, motor trifásico de 1,25 cv	ORSE	un	0,00006000	4.768,16	0,29
<b>TOTAL EQUIPAMENTO:</b>					<b>0,29</b>	

<b>VALOR SEM ENCARGOS:</b>	<b>0,28</b>
<b>VALOR ENCARGOS:</b>	<b>0,00</b>
<b>VALOR BDI (28.35%):</b>	<b>0,08</b>
<b>QUANTIDADE:</b>	<b>1,00</b>
<b>TOTAL GERAL:</b>	<b>0,36</b>

### S93280S - Guincho elétrico de coluna, capacidade 400 kg, com moto freio, motor trifásico de 1,25 cv - materiais na operação. af\_03/2016 (h)

SERVICO	FONTE	UNID	COEFICIENTE	PREÇO UNITÁRIO	TOTAL	
I02705S	Energia elétrica ate 2000 kwh industrial, sem demanda	ORSE	kw/h	0,78000000	0,79	0,62
<b>TOTAL SERVICOS:</b>					<b>0,62</b>	

<b>VALOR SEM ENCARGOS:</b>	<b>0,61</b>
<b>VALOR ENCARGOS:</b>	<b>0,00</b>
<b>VALOR BDI (28.35%):</b>	<b>0,17</b>
<b>QUANTIDADE:</b>	<b>1,00</b>
<b>TOTAL GERAL:</b>	<b>0,78</b>



## RELATÓRIO ANALÍTICO - COMPOSIÇÕES AUXILIARES

 <small>Divisão de Engenharia, Arquitetura e Cálculo</small>	<b>OBRA:</b>	Construção da Promotória da Comarca de Maués	<b>DATA :</b> 16/03/2021	<b>L.S. Hora:</b> 86,60%	
	<b>DESCRIÇÃO:</b>	Construção da Promotória de Maués - Modelo 2 Promotória 2021	<b>BDI :</b> 28,35%	<b>L.S. Mês:</b> 49,17%	
	<b>ENDEREÇO:</b>	Rua Guaránópolis S/N.	<b>FORTE</b>	<b>VERSÃO</b>	<b>REF.</b>
	<b>CLIENTE:</b>	Procuradoria Geral de Justiça do Estado do Amazonas	ORSE	2021/05	08/2021
	<b>OBSERVAÇÃO:</b>	Ajustado a Convenção coletiva 2021/2022 - AM000307/2021	SBC	2021/06 - Manaus	06/2021
	<b>UNIDADES:</b>	147.59M <sup>2</sup>	SEDOP	2021/03 COM DESONERAÇÃO	03/2021
	<b>VALOR POR UNIDADE:</b>	R\$ 6.587,36	SICRO	2021/01 COM DESONERAÇÃO	05/2021
		SINAPI	2021/07 COM DESONERAÇÃO	08/2021	
			COMPOSIÇÕES PRÓPRIAS		

<b>VALOR SEM ENCARGOS:</b>	<b>0,61</b>
<b>VALOR ENCARGOS:</b>	<b>0,00</b>
<b>VALOR BDI (28.35%):</b>	<b>0,17</b>
<b>QUANTIDADE:</b>	<b>1,00</b>
<b>TOTAL GERAL:</b>	<b>0,78</b>

### S93281S - Guincho elétrico de coluna, capacidade 400 kg, com moto freio, motor trifásico de 1,25 cv - chp diurno. af\_03/2016 (chp)

SERVICO	FORTE	UNID	COEFICIENTE	PREÇO UNITÁRIO	TOTAL
S93277S Guincho elétrico de coluna, capacidade 400 kg, com moto freio, motor trifásico de 1,25 cv - depreciação. af_03/2016	ORSE	h	1,00000000	0,30	0,30
S93278S Guincho elétrico de coluna, capacidade 400 kg, com moto freio, motor trifásico de 1,25 cv - juros. af_03/2016	ORSE	h	1,00000000	0,03	0,03
S93279S Guincho elétrico de coluna, capacidade 400 kg, com moto freio, motor trifásico de 1,25 cv - manutenção. af_03/2016	ORSE	h	1,00000000	0,28	0,28
S93280S Guincho elétrico de coluna, capacidade 400 kg, com moto freio, motor trifásico de 1,25 cv - materiais na operação. af_03/2016	ORSE	h	1,00000000	0,61	0,61
S88295S Operador de guincho com encargos complementares	ORSE	h	1,00000000	8,99	8,99
<b>TOTAL SERVICOS:</b>					<b>10,21</b>

<b>VALOR SEM ENCARGOS:</b>	<b>10,21</b>
<b>VALOR ENCARGOS (86.60%):</b>	<b>7,79</b>
<b>VALOR BDI (28.35%):</b>	<b>5,10</b>
<b>QUANTIDADE:</b>	<b>1,00</b>
<b>TOTAL GERAL:</b>	<b>23,10</b>

### S88278S - Montador de estrutura metálica com encargos complementares (h)

MAO DE OBRA	FORTE	UNID	COEFICIENTE	PREÇO UNITÁRIO	TOTAL
00025957 MONTADOR DE ESTRUTURAS METALICAS	SINAPI	H	1,00000000	8,99	8,99
<b>TOTAL MAO DE OBRA:</b>					<b>8,99</b>

<b>VALOR SEM ENCARGOS:</b>	<b>8,99</b>
<b>VALOR ENCARGOS (86.60%):</b>	<b>7,79</b>
<b>VALOR BDI (28.35%):</b>	<b>4,76</b>
<b>QUANTIDADE:</b>	<b>1,00</b>
<b>TOTAL GERAL:</b>	<b>21,54</b>

### S88316S - Servente com encargos complementares (h)

MAO DE OBRA	FORTE	UNID	COEFICIENTE	PREÇO UNITÁRIO	TOTAL
00006111 SERVENTE DE OBRAS	SINAPI	H	1,00000000	5,44	5,44
<b>TOTAL MAO DE OBRA:</b>					<b>5,44</b>

<b>VALOR SEM ENCARGOS:</b>	<b>5,44</b>
<b>VALOR ENCARGOS (86.60%):</b>	<b>4,71</b>
<b>VALOR BDI (28.35%):</b>	<b>2,88</b>
<b>QUANTIDADE:</b>	<b>1,00</b>
<b>TOTAL GERAL:</b>	<b>13,03</b>

## RELATÓRIO ANALÍTICO - COMPOSIÇÕES AUXILIARES

 <small>Divisão de Engenharia, Arquitetura e Cálculo</small>	<b>OBRA:</b>	Construção da Promotória da Comarca de Maués	<b>DATA :</b> 16/03/2021	<b>L.S. Hora:</b> 86,60%	
	<b>DESCRIÇÃO:</b>	Construção da Promotória de Maués - Modelo 2 Promotória 2021	<b>BDI :</b> 28,35%	<b>L.S. Mês:</b> 49,17%	
	<b>ENDEREÇO:</b>	Rua Guaranópolis S/N.	<b>FONTE</b>	<b>VERSÃO</b>	<b>REF.</b>
	<b>CLIENTE:</b>	Procuradoria Geral de Justiça do Estado do Amazonas	ORSE	2021/05	08/2021
	<b>OBSERVAÇÃO:</b>	Ajustado a Convenção coletiva 2021/2022 - AM000307/2021	SBC	2021/06 - Manaus	06/2021
	<b>UNIDADES:</b>	147.59M <sup>2</sup>	SEDOP	2021/03 COM DESONERAÇÃO	03/2021
	<b>VALOR POR UNIDADE:</b>	R\$ 6.587,36	SICRO	2021/01 COM DESONERAÇÃO	05/2021
		SINAPI	2021/07 COM DESONERAÇÃO	08/2021	
			COMPOSIÇÕES PRÓPRIAS		

### 91192 - CHUMBAMENTO PONTUAL EM PASSAGEM DE TUBO COM DIÂMETRO MAIOR QUE 75 MM. AF\_05/2015 (UN)

SERVICO	FONTE	UNID	COEFICIENTE	PREÇO UNITÁRIO	TOTAL	
88629	ARGAMASSA TRAÇO 1:3 (EM VOLUME DE CIMENTO E AREIA MÉDIA ÚMIDA), PREPARO MANUAL. AF_08/2019	SINAPI	M3	0,00100000	629,15	0,63
88248	AUXILIAR DE ENCANADOR OU BOMBEIRO HIDRÁULICO COM ENCARGOS COMPLEMENTARES	SINAPI	H	0,02600000	5,44	0,14
88267	ENCANADOR OU BOMBEIRO HIDRÁULICO COM ENCARGOS COMPLEMENTARES	SINAPI	H	0,18600000	7,37	1,37
<b>TOTAL SERVICOS:</b>					<b>2,14</b>	
<b>VALOR SEM ENCARGOS:</b>					<b>2,14</b>	
<b>VALOR ENCARGOS (86.60%):</b>					<b>1,35</b>	
<b>VALOR BDI (28.35%):</b>					<b>0,99</b>	
<b>QUANTIDADE:</b>					<b>1,00</b>	
<b>TOTAL GERAL:</b>					<b>4,48</b>	

### 91187 - FIXAÇÃO DE TUBOS HORIZONTAIS DE PVC, CPVC OU COBRE DIÂMETROS MAIORES QUE 75 MM COM ABRAÇADEIRA METÁLICA FLEXÍVEL 18 MM, FIXADA DIRETAMENTE NA LAJE. AF\_05/2015 (M)

MATERIAL	FONTE	UNID	COEFICIENTE	PREÇO UNITÁRIO	TOTAL	
00004350	BUCHA DE NYLON, DIAMETRO DO FURO 8 MM, COMPRIMENTO 40 MM, COM PARAFUSO DE ROSCA SOBERBA, CABECA CHATA, FENDA SIMPLES, 4,8 X 50 MM	SINAPI	UN	0,75900000	0,41	0,31
00014153	FITA METALICA PERFURADA, L = *18* MM, ROLO DE 30 M, CARGA RECOMENDADA = *30* KGF	SINAPI	UN	0,00500000	53,05	0,27
<b>TOTAL MATERIAL:</b>					<b>0,58</b>	

SERVICO	FONTE	UNID	COEFICIENTE	PREÇO UNITÁRIO	TOTAL	
88248	AUXILIAR DE ENCANADOR OU BOMBEIRO HIDRÁULICO COM ENCARGOS COMPLEMENTARES	SINAPI	H	0,02900000	5,44	0,16
88267	ENCANADOR OU BOMBEIRO HIDRÁULICO COM ENCARGOS COMPLEMENTARES	SINAPI	H	0,20800000	7,37	1,53
<b>TOTAL SERVICOS:</b>					<b>1,69</b>	
<b>VALOR SEM ENCARGOS:</b>					<b>2,27</b>	
<b>VALOR ENCARGOS (86.60%):</b>					<b>1,46</b>	
<b>VALOR BDI (28.35%):</b>					<b>1,06</b>	
<b>QUANTIDADE:</b>					<b>1,00</b>	
<b>TOTAL GERAL:</b>					<b>4,79</b>	

### 90438 - FURO EM ALVENARIA PARA DIÂMETROS MAIORES QUE 75 MM. AF\_05/2015 (UN)

SERVICO	FONTE	UNID	COEFICIENTE	PREÇO UNITÁRIO	TOTAL	
88248	AUXILIAR DE ENCANADOR OU BOMBEIRO HIDRÁULICO COM ENCARGOS COMPLEMENTARES	SINAPI	H	0,26900000	5,44	1,46
88267	ENCANADOR OU BOMBEIRO HIDRÁULICO COM ENCARGOS COMPLEMENTARES	SINAPI	H	1,71900000	7,37	12,67
<b>TOTAL SERVICOS:</b>					<b>14,13</b>	
<b>VALOR SEM ENCARGOS:</b>					<b>14,13</b>	
<b>VALOR ENCARGOS (86.60%):</b>					<b>12,24</b>	
<b>VALOR BDI (28.35%):</b>					<b>7,48</b>	
<b>QUANTIDADE:</b>					<b>1,00</b>	

## RELATÓRIO ANALÍTICO - COMPOSIÇÕES AUXILIARES

 <small>Divisão de Engenharia, Arquitetura e Cálculo</small>	<b>OBRA:</b>	Construção da Promotória da Comarca de Maués	<b>DATA :</b> 16/03/2021	<b>L.S. Hora:</b> 86,60%	
	<b>DESCRIÇÃO:</b>	Construção da Promotória de Maués - Modelo 2 Promotória 2021	<b>BDI :</b> 28,35%	<b>L.S. Mês:</b> 49,17%	
	<b>ENDEREÇO:</b>	Rua Guaranópolis S/N.	<b>FONTE</b>	<b>VERSÃO</b>	<b>REF.</b>
	<b>CLIENTE:</b>	Procuradoria Geral de Justiça do Estado do Amazonas	ORSE	2021/05	08/2021
	<b>OBSERVAÇÃO:</b>	Ajustado a Convenção coletiva 2021/2022 - AM000307/2021	SBC	2021/06 - Manaus	06/2021
	<b>UNIDADES:</b>	147.59M <sup>2</sup>	SEDOP	2021/03 COM DESONERAÇÃO	03/2021
	<b>VALOR POR UNIDADE:</b>	R\$ 6.587,36	SICRO	2021/01 COM DESONERAÇÃO	05/2021
		SINAPI	2021/07 COM DESONERAÇÃO	08/2021	
			COMPOSIÇÕES PRÓPRIAS		

<b>TOTAL GERAL:</b>	<b>33,85</b>
---------------------	--------------

### 89585 - JOELHO 45 GRAUS, PVC, SERIE R, ÁGUA PLUVIAL, DN 100 MM, JUNTA ELÁSTICA, FORNECIDO E INSTALADO EM CONDUTORES VERTICAIS DE ÁGUAS PLUVIAIS. AF\_12/2014 (UN)

MATERIAL	FONTE	UNID	COEFICIENTE	PREÇO UNITÁRIO	TOTAL
00000301 ANEL BORRACHA PARA TUBO ESGOTO PREDIAL, DN 100 MM (NBR 5688)	SINAPI	UN	1,00000000	2,38	2,38
00020151 JOELHO, PVC SERIE R, 45 GRAUS, DN 100 MM, PARA ESGOTO OU AGUAS PLUVIAIS PREDIAIS	SINAPI	UN	1,00000000	15,01	15,01
00020078 PASTA LUBRIFICANTE PARA TUBOS E CONEXOES COM JUNTA ELASTICA (USO EM PVC, ACO, POLIETILENO E OUTROS) ( DE *400* G)	SINAPI	UN	0,04600000	21,50	0,99
<b>TOTAL MATERIAL:</b>					<b>18,38</b>

SERVICO	FONTE	UNID	COEFICIENTE	PREÇO UNITÁRIO	TOTAL
88248 AUXILIAR DE ENCANADOR OU BOMBEIRO HIDRÁULICO COM ENCARGOS COMPLEMENTARES	SINAPI	H	0,10000000	5,44	0,54
88267 ENCANADOR OU BOMBEIRO HIDRÁULICO COM ENCARGOS COMPLEMENTARES	SINAPI	H	0,10000000	7,37	0,74
<b>TOTAL SERVICOS:</b>					<b>1,28</b>

<b>VALOR SEM ENCARGOS:</b>	<b>19,66</b>
<b>VALOR ENCARGOS (86.60%):</b>	<b>1,12</b>
<b>VALOR BDI (28.35%):</b>	<b>5,89</b>
<b>QUANTIDADE:</b>	<b>1,00</b>
<b>TOTAL GERAL:</b>	<b>26,67</b>

### 89584 - JOELHO 90 GRAUS, PVC, SERIE R, ÁGUA PLUVIAL, DN 100 MM, JUNTA ELÁSTICA, FORNECIDO E INSTALADO EM CONDUTORES VERTICAIS DE ÁGUAS PLUVIAIS. AF\_12/2014 (UN)

MATERIAL	FONTE	UNID	COEFICIENTE	PREÇO UNITÁRIO	TOTAL
00000301 ANEL BORRACHA PARA TUBO ESGOTO PREDIAL, DN 100 MM (NBR 5688)	SINAPI	UN	1,00000000	2,38	2,38
00020157 JOELHO, PVC SERIE R, 90 GRAUS, DN 100 MM, PARA ESGOTO OU AGUAS PLUVIAIS PREDIAIS	SINAPI	UN	1,00000000	20,26	20,26
00020078 PASTA LUBRIFICANTE PARA TUBOS E CONEXOES COM JUNTA ELASTICA (USO EM PVC, ACO, POLIETILENO E OUTROS) ( DE *400* G)	SINAPI	UN	0,04600000	21,50	0,99
<b>TOTAL MATERIAL:</b>					<b>23,63</b>

SERVICO	FONTE	UNID	COEFICIENTE	PREÇO UNITÁRIO	TOTAL
88248 AUXILIAR DE ENCANADOR OU BOMBEIRO HIDRÁULICO COM ENCARGOS COMPLEMENTARES	SINAPI	H	0,10000000	5,44	0,54
88267 ENCANADOR OU BOMBEIRO HIDRÁULICO COM ENCARGOS COMPLEMENTARES	SINAPI	H	0,10000000	7,37	0,74
<b>TOTAL SERVICOS:</b>					<b>1,28</b>

<b>VALOR SEM ENCARGOS:</b>	<b>24,91</b>
<b>VALOR ENCARGOS (86.60%):</b>	<b>1,12</b>
<b>VALOR BDI (28.35%):</b>	<b>7,38</b>
<b>QUANTIDADE:</b>	<b>1,00</b>
<b>TOTAL GERAL:</b>	<b>33,41</b>

### 89529 - JOELHO 90 GRAUS, PVC, SERIE R, ÁGUA PLUVIAL, DN 100 MM, JUNTA ELÁSTICA, FORNECIDO E INSTALADO EM RAMAL DE ENCAMINHAMENTO. AF\_12/2014 (UN)

MATERIAL	FONTE	UNID	COEFICIENTE	PREÇO UNITÁRIO	TOTAL
----------	-------	------	-------------	----------------	-------

## RELATÓRIO ANALÍTICO - COMPOSIÇÕES AUXILIARES

 <small>Divisão de Engenharia, Arquitetura e Cálculo</small>	<b>OBRA:</b>	Construção da Promotora da Comarca de Maués	<b>DATA :</b> 16/03/2021	<b>L.S. Hora:</b> 86,60%	
	<b>DESCRIÇÃO:</b>	Construção da Promotora de Maués - Modelo 2 Promotora 2021	<b>BDI :</b> 28,35%	<b>L.S. Mês:</b> 49,17%	
	<b>ENDEREÇO:</b>	Rua Guaránópolis S/N.	<b>FORTE</b>	<b>VERSÃO</b>	<b>REF.</b>
	<b>CLIENTE:</b>	Procuradoria Geral de Justiça do Estado do Amazonas	ORSE	2021/05	08/2021
	<b>OBSERVAÇÃO:</b>	Ajustado a Convenção coletiva 2021/2022 - AM000307/2021	SBC	2021/06 - Manaus	06/2021
	<b>UNIDADES:</b>	147,59M <sup>2</sup>	SEDOP	2021/03 COM DESONERAÇÃO	03/2021
	<b>VALOR POR UNIDADE:</b>	R\$ 6.587,36	SICRO	2021/01 COM DESONERAÇÃO	05/2021
		SINAPI	2021/07 COM DESONERAÇÃO	08/2021	
			COMPOSIÇÕES PRÓPRIAS		

00000301	ANEL BORRACHA PARA TUBO ESGOTO PREDIAL, DN 100 MM (NBR 5688)	SINAPI	UN	1,00000000	2,38	2,38
00020157	JOELHO, PVC SERIE R, 90 GRAUS, DN 100 MM, PARA ESGOTO OU AGUAS PLUVIAIS PREDIAIS	SINAPI	UN	1,00000000	20,26	20,26
00020078	PASTA LUBRIFICANTE PARA TUBOS E CONEXOES COM JUNTA ELASTICA (USO EM PVC, ACO, POLIETILENO E OUTROS) ( DE *400* G)	SINAPI	UN	0,04600000	21,50	0,99
<b>TOTAL MATERIAL:</b>						<b>23,63</b>

SERVICO	FORTE	UNID	COEFICIENTE	PREÇO UNITÁRIO	TOTAL	
88248	AUXILIAR DE ENCANADOR OU BOMBEIRO HIDRÁULICO COM ENCARGOS COMPLEMENTARES	SINAPI	H	0,14000000	5,44	0,76
88267	ENCANADOR OU BOMBEIRO HIDRÁULICO COM ENCARGOS COMPLEMENTARES	SINAPI	H	0,14000000	7,37	1,03
<b>TOTAL SERVICOS:</b>						<b>1,79</b>

<b>VALOR SEM ENCARGOS:</b>	<b>25,42</b>
<b>VALOR ENCARGOS (86.60%):</b>	<b>1,56</b>
<b>VALOR BDI (28.35%):</b>	<b>7,65</b>
<b>QUANTIDADE:</b>	<b>1,00</b>
<b>TOTAL GERAL:</b>	<b>34,63</b>

### 89690 - JUNÇÃO SIMPLES, PVC, SERIE R, ÁGUA PLUVIAL, DN 100 X 100 MM, JUNTA ELÁSTICA, FORNECIDO E INSTALADO EM CONDUTORES VERTICAIS DE ÁGUAS PLUVIAIS. AF\_12/2014 (UN)

MATERIAL	FORTE	UNID	COEFICIENTE	PREÇO UNITÁRIO	TOTAL	
00000301	ANEL BORRACHA PARA TUBO ESGOTO PREDIAL, DN 100 MM (NBR 5688)	SINAPI	UN	2,00000000	2,38	4,76
00020144	JUNCAO SIMPLES, PVC SERIE R, DN 100 X 100 MM, PARA ESGOTO OU AGUAS PLUVIAIS PREDIAIS	SINAPI	UN	1,00000000	38,17	38,17
00020078	PASTA LUBRIFICANTE PARA TUBOS E CONEXOES COM JUNTA ELASTICA (USO EM PVC, ACO, POLIETILENO E OUTROS) ( DE *400* G)	SINAPI	UN	0,09200000	21,50	1,98
<b>TOTAL MATERIAL:</b>						<b>44,91</b>

SERVICO	FORTE	UNID	COEFICIENTE	PREÇO UNITÁRIO	TOTAL	
88248	AUXILIAR DE ENCANADOR OU BOMBEIRO HIDRÁULICO COM ENCARGOS COMPLEMENTARES	SINAPI	H	0,13000000	5,44	0,71
88267	ENCANADOR OU BOMBEIRO HIDRÁULICO COM ENCARGOS COMPLEMENTARES	SINAPI	H	0,13000000	7,37	0,96
<b>TOTAL SERVICOS:</b>						<b>1,67</b>

<b>VALOR SEM ENCARGOS:</b>	<b>46,58</b>
<b>VALOR ENCARGOS (86.60%):</b>	<b>1,44</b>
<b>VALOR BDI (28.35%):</b>	<b>13,61</b>
<b>QUANTIDADE:</b>	<b>1,00</b>
<b>TOTAL GERAL:</b>	<b>61,63</b>

### 89699 - JUNÇÃO SIMPLES, PVC, SERIE R, ÁGUA PLUVIAL, DN 150 X 100 MM, JUNTA ELÁSTICA, FORNECIDO E INSTALADO EM CONDUTORES VERTICAIS DE ÁGUAS PLUVIAIS. AF\_12/2014 (UN)

MATERIAL	FORTE	UNID	COEFICIENTE	PREÇO UNITÁRIO	TOTAL	
00000301	ANEL BORRACHA PARA TUBO ESGOTO PREDIAL, DN 100 MM (NBR 5688)	SINAPI	UN	1,00000000	2,38	2,38
00000300	ANEL BORRACHA, DN 150 MM, PARA TUBO SERIE REFORCADA ESGOTO PREDIAL	SINAPI	UN	1,00000000	10,00	10,00
00020145	JUNCAO SIMPLES, PVC SERIE R, DN 150 X 100 MM, PARA ESGOTO OU AGUAS PLUVIAIS PREDIAIS	SINAPI	UN	1,00000000	101,18	101,18

## RELATÓRIO ANALÍTICO - COMPOSIÇÕES AUXILIARES

 <small>Divisão de Engenharia, Arquitetura e Cálculo</small>	<b>OBRA:</b>	Construção da Promotora da Comarca de Maués	<b>DATA :</b> 16/03/2021	<b>L.S. Hora:</b> 86,60%	
	<b>DESCRIÇÃO:</b>	Construção da Promotora de Maués - Modelo 2 Promotora 2021	<b>BDI :</b> 28,35%	<b>L.S. Mês:</b> 49,17%	
	<b>ENDEREÇO:</b>	Rua Guaranópolis S/N.	<b>FORTE</b>	<b>VERSÃO</b>	<b>REF.</b>
	<b>CLIENTE:</b>	Procuradoria Geral de Justiça do Estado do Amazonas	ORSE	2021/05	08/2021
	<b>OBSERVAÇÃO:</b>	Ajustado a Convenção coletiva 2021/2022 - AM000307/2021	SBC	2021/06 - Manaus	06/2021
	<b>UNIDADES:</b>	147.59M <sup>2</sup>	SEDOP	2021/03 COM DESONERAÇÃO	03/2021
	<b>VALOR POR UNIDADE:</b>	R\$ 6.587,36	SICRO	2021/01 COM DESONERAÇÃO	05/2021
		SINAPI	2021/07 COM DESONERAÇÃO	08/2021	
			COMPOSIÇÕES PRÓPRIAS		

00020078	PASTA LUBRIFICANTE PARA TUBOS E CONEXOES COM JUNTA ELASTICA (USO EM PVC, ACO, POLIETILENO E OUTROS) ( DE *400* G)	SINAPI	UN	0,14000000	21,50	3,01
<b>TOTAL MATERIAL:</b>						<b>116,57</b>

SERVICO		FORTE	UNID	COEFICIENTE	PREÇO UNITÁRIO	TOTAL
88248	AUXILIAR DE ENCANADOR OU BOMBEIRO HIDRÁULICO COM ENCARGOS COMPLEMENTARES	SINAPI	H	0,23000000	5,44	1,25
88267	ENCANADOR OU BOMBEIRO HIDRÁULICO COM ENCARGOS COMPLEMENTARES	SINAPI	H	0,23000000	7,37	1,70
<b>TOTAL SERVICOS:</b>						<b>2,95</b>

<b>VALOR SEM ENCARGOS:</b>	<b>119,52</b>
<b>VALOR ENCARGOS (86.60%):</b>	<b>2,54</b>
<b>VALOR BDI (28.35%):</b>	<b>34,60</b>
<b>QUANTIDADE:</b>	<b>1,00</b>
<b>TOTAL GERAL:</b>	<b>156,66</b>

### 89669 - LUYA SIMPLFS, PVC, SERIE R, ÁGUA PLUVIAL, DN 100 MM, JUNTA ELÁSTICA, FORNECIDO E INSTALADO EM CONDUTORES VERTICAIS DE ÁGUAS PLUVIAIS. AF\_12/2014 (UN)

MATERIAL		FORTE	UNID	COEFICIENTE	PREÇO UNITÁRIO	TOTAL
00000301	ANEL BORRACHA PARA TUBO ESGOTO PREDIAL, DN 100 MM (NBR 5688)	SINAPI	UN	1,00000000	2,38	2,38
00020170	LUYA SIMPLFS, PVC SERIE R, 100 MM, PARA ESGOTO OU AGUAS PLUVIAIS PREDIAIS	SINAPI	UN	1,00000000	9,45	9,45
00020078	PASTA LUBRIFICANTE PARA TUBOS E CONEXOES COM JUNTA ELASTICA (USO EM PVC, ACO, POLIETILENO E OUTROS) ( DE *400* G)	SINAPI	UN	0,04600000	21,50	0,99
<b>TOTAL MATERIAL:</b>						<b>12,82</b>

SERVICO		FORTE	UNID	COEFICIENTE	PREÇO UNITÁRIO	TOTAL
88248	AUXILIAR DE ENCANADOR OU BOMBEIRO HIDRÁULICO COM ENCARGOS COMPLEMENTARES	SINAPI	H	0,07000000	5,44	0,38
88267	ENCANADOR OU BOMBEIRO HIDRÁULICO COM ENCARGOS COMPLEMENTARES	SINAPI	H	0,07000000	7,37	0,52
<b>TOTAL SERVICOS:</b>						<b>0,90</b>

<b>VALOR SEM ENCARGOS:</b>	<b>13,72</b>
<b>VALOR ENCARGOS (86.60%):</b>	<b>0,77</b>
<b>VALOR BDI (28.35%):</b>	<b>4,11</b>
<b>QUANTIDADE:</b>	<b>1,00</b>
<b>TOTAL GERAL:</b>	<b>18,60</b>

### 89554 - LUYA SIMPLFS, PVC, SERIE R, ÁGUA PLUVIAL, DN 100 MM, JUNTA ELÁSTICA, FORNECIDO E INSTALADO EM RAMAL DE ENCAMINHAMENTO. AF\_12/2014 (UN)

MATERIAL		FORTE	UNID	COEFICIENTE	PREÇO UNITÁRIO	TOTAL
00000301	ANEL BORRACHA PARA TUBO ESGOTO PREDIAL, DN 100 MM (NBR 5688)	SINAPI	UN	1,00000000	2,38	2,38
00020170	LUYA SIMPLFS, PVC SERIE R, 100 MM, PARA ESGOTO OU AGUAS PLUVIAIS PREDIAIS	SINAPI	UN	1,00000000	9,45	9,45
00020078	PASTA LUBRIFICANTE PARA TUBOS E CONEXOES COM JUNTA ELASTICA (USO EM PVC, ACO, POLIETILENO E OUTROS) ( DE *400* G)	SINAPI	UN	0,04600000	21,50	0,99
<b>TOTAL MATERIAL:</b>						<b>12,82</b>

SERVICO		FORTE	UNID	COEFICIENTE	PREÇO UNITÁRIO	TOTAL
---------	--	-------	------	-------------	----------------	-------

## RELATÓRIO ANALÍTICO - COMPOSIÇÕES AUXILIARES

 <small>Divisão de Engenharia, Arquitetura e Cálculo</small>	<b>OBRA:</b>	Construção da Promotória da Comarca de Maués	<b>DATA:</b> 16/03/2021	<b>L.S. Hora:</b> 86,60%	
	<b>DESCRIÇÃO:</b>	Construção da Promotória de Maués - Modelo 2 Promotória 2021	<b>BDI:</b> 28,35%	<b>L.S. Mês:</b> 49,17%	
	<b>ENDEREÇO:</b>	Rua Guaranópolis S/N.	<b>FONTE</b>	<b>VERSÃO</b>	<b>REF.</b>
	<b>CLIENTE:</b>	Procuradoria Geral de Justiça do Estado do Amazonas	ORSE	2021/05	08/2021
	<b>OBSERVAÇÃO:</b>	Ajustado a Convenção coletiva 2021/2022 - AM000307/2021	SBC	2021/06 - Manaus	06/2021
	<b>UNIDADES:</b>	147.59M <sup>2</sup>	SEDOP	2021/03 COM DESONERAÇÃO	03/2021
	<b>VALOR POR UNIDADE:</b>	R\$ 6.587,36	SICRO	2021/01 COM DESONERAÇÃO	05/2021
		SINAPI	2021/07 COM DESONERAÇÃO	08/2021	
		COMPOSIÇÕES PRÓPRIAS			

88248	AUXILIAR DE ENCANADOR OU BOMBEIRO HIDRÁULICO COM ENCARGOS COMPLEMENTARES	SINAPI	H	0,09500000	5,44	0,52
88267	ENCANADOR OU BOMBEIRO HIDRÁULICO COM ENCARGOS COMPLEMENTARES	SINAPI	H	0,09500000	7,37	0,70
<b>TOTAL SERVIÇO:</b>						<b>1,22</b>
<b>VALOR SEM ENCARGOS:</b>						<b>14,04</b>
<b>VALOR ENCARGOS (86.60%):</b>						<b>1,05</b>
<b>VALOR BDI (28.35%):</b>						<b>4,28</b>
<b>QUANTIDADE:</b>						<b>1,00</b>
<b>TOTAL GERAL:</b>						<b>19,37</b>

### 90455 - PASSANTE TIPO TUBO DE DIÂMETRO MAIOR QUE 75 MM, FIXADO EM LAJE. AF\_05/2015 (UN)

MATERIAL	FONTE	UNID	COEFICIENTE	PREÇO UNITÁRIO	TOTAL	
00043132	ARAME RECOZIDO 16 BWG, D = 1,65 MM (0,016 KG/M) OU 18 BWG, D = 1,25 MM (0,01 KG/M)	SINAPI	KG	0,00500000	19,53	0,10
00009836	TUBO PVC SERIE NORMAL, DN 100 MM, PARA ESGOTO PREDIAL (NBR 5688)	SINAPI	M	0,15000000	9,52	1,43
<b>TOTAL MATERIAL:</b>					<b>1,53</b>	

SERVIÇO	FONTE	UNID	COEFICIENTE	PREÇO UNITÁRIO	TOTAL	
88248	AUXILIAR DE ENCANADOR OU BOMBEIRO HIDRÁULICO COM ENCARGOS COMPLEMENTARES	SINAPI	H	0,02300000	5,44	0,13
88267	ENCANADOR OU BOMBEIRO HIDRÁULICO COM ENCARGOS COMPLEMENTARES	SINAPI	H	0,14700000	7,37	1,08
<b>TOTAL SERVIÇO:</b>					<b>1,21</b>	
<b>VALOR SEM ENCARGOS:</b>					<b>2,74</b>	
<b>VALOR ENCARGOS (86.60%):</b>					<b>1,04</b>	
<b>VALOR BDI (28.35%):</b>					<b>1,07</b>	
<b>QUANTIDADE:</b>					<b>1,00</b>	
<b>TOTAL GERAL:</b>					<b>4,85</b>	

### 89673 - REDUÇÃO EXCÊNTRICA, PVC, SERIE R, ÁGUA PLUVIAL, DN 100 X 75 MM, JUNTA ELÁSTICA, FORNECIDO E INSTALADO EM CONDUTORES VERTICAIS DE ÁGUAS PLUVIAIS. AF\_12/2014 (UN)

MATERIAL	FONTE	UNID	COEFICIENTE	PREÇO UNITÁRIO	TOTAL	
00000301	ANEL BORRACHA PARA TUBO ESGOTO PREDIAL, DN 100 MM (NBR 5688)	SINAPI	UN	1,00000000	2,38	2,38
00020078	PASTA LUBRIFICANTE PARA TUBOS E CONEXOES COM JUNTA ELÁSTICA (USO EM PVC, ACO, POLIETILENO E OUTROS) ( DE *400* G)	SINAPI	UN	0,04600000	21,50	0,99
00020046	REDUCAO EXCENTRICA PVC, SERIE R, DN 100 X 75 MM, PARA ESGOTO OU AGUAS PLUVIAIS PREDIAIS	SINAPI	UN	1,00000000	11,96	11,96
<b>TOTAL MATERIAL:</b>					<b>15,33</b>	

SERVIÇO	FONTE	UNID	COEFICIENTE	PREÇO UNITÁRIO	TOTAL	
88248	AUXILIAR DE ENCANADOR OU BOMBEIRO HIDRÁULICO COM ENCARGOS COMPLEMENTARES	SINAPI	H	0,07000000	5,44	0,38
88267	ENCANADOR OU BOMBEIRO HIDRÁULICO COM ENCARGOS COMPLEMENTARES	SINAPI	H	0,07000000	7,37	0,52
<b>TOTAL SERVIÇO:</b>					<b>0,90</b>	
<b>VALOR SEM ENCARGOS:</b>					<b>16,23</b>	
<b>VALOR ENCARGOS (86.60%):</b>					<b>0,77</b>	

## RELATÓRIO ANALÍTICO - COMPOSIÇÕES AUXILIARES

 <small>Divisão de Engenharia, Arquitetura e Cálculo</small>	<b>OBRA:</b>	Construção da Promotora da Comarca de Maués	<b>DATA:</b> 16/03/2021	<b>L.S. Hora:</b> 86,60%	
	<b>DESCRIÇÃO:</b>	Construção da Promotora de Maués - Modelo 2 Promotora 2021	<b>BDI:</b> 28,35%	<b>L.S. Mês:</b> 49,17%	
	<b>ENDEREÇO:</b>	Rua Guaranópolis S/N.	<b>FORTE</b>	<b>VERSÃO</b>	<b>REF.</b>
	<b>CLIENTE:</b>	Procuradoria Geral de Justiça do Estado do Amazonas	ORSE	2021/05	08/2021
	<b>OBSERVAÇÃO:</b>	Ajustado a Convenção coletiva 2021/2022 - AM000307/2021	SBC	2021/06 - Manaus	06/2021
	<b>UNIDADES:</b>	147.59M <sup>2</sup>	SEDOP	2021/03 COM DESONERAÇÃO	03/2021
	<b>VALOR POR UNIDADE:</b>	R\$ 6.587,36	SICRO	2021/01 COM DESONERAÇÃO	05/2021
		SINAPI	2021/07 COM DESONERAÇÃO	08/2021	
			COMPOSIÇÕES PRÓPRIAS		

<b>VALOR BDI (28.35%):</b>	<b>4,82</b>
<b>QUANTIDADE:</b>	<b>1,00</b>
<b>TOTAL GERAL:</b>	<b>21,82</b>

### 89681 - REDUÇÃO EXCÊNTRICA, PVC, SERIE R, ÁGUA PLUVIAL, DN 150 X 100 MM, JUNTA ELÁSTICA, FORNECIDO E INSTALADO EM CONDUTORES VERTICAIS DE ÁGUAS PLUVIAIS. AF\_12/2014 (UN)

MATERIAL		FORTE	UNID	COEFICIENTE	PREÇO UNITÁRIO	TOTAL
00000300	ANEL BORRACHA, DN 150 MM, PARA TUBO SERIE REFORCADA ESGOTO PREDIAL	SINAPI	UN	1,00000000	10,00	10,00
00020078	PASTA LUBRIFICANTE PARA TUBOS E CONEXOES COM JUNTA ELASTICA (USO EM PVC, ACO, POLIETILENO E OUTROS) ( DE *400* G)	SINAPI	UN	0,07000000	21,50	1,50
00020047	REDUCAO EXCENTRICA PVC, SERIE R, DN 150 X 100 MM, PARA ESGOTO OU AGUAS PLUVIAIS PREDIAIS	SINAPI	UN	1,00000000	32,70	32,70
<b>TOTAL MATERIAL:</b>						<b>44,21</b>

SERVICO		FORTE	UNID	COEFICIENTE	PREÇO UNITÁRIO	TOTAL
88248	AUXILIAR DE ENCANADOR OU BOMBEIRO HIDRÁULICO COM ENCARGOS COMPLEMENTARES	SINAPI	H	0,11000000	5,44	0,60
88267	ENCANADOR OU BOMBEIRO HIDRÁULICO COM ENCARGOS COMPLEMENTARES	SINAPI	H	0,11000000	7,37	0,81
<b>TOTAL SERVICOS:</b>						<b>1,41</b>

<b>VALOR SEM ENCARGOS:</b>	<b>45,62</b>
<b>VALOR ENCARGOS (86.60%):</b>	<b>1,22</b>
<b>VALOR BDI (28.35%):</b>	<b>13,28</b>
<b>QUANTIDADE:</b>	<b>1,00</b>
<b>TOTAL GERAL:</b>	<b>60,12</b>

### 89578 - TUBO PVC, SÉRIE R, ÁGUA PLUVIAL, DN 100 MM, FORNECIDO E INSTALADO EM CONDUTORES VERTICAIS DE ÁGUAS PLUVIAIS. AF\_12/2014 (M)

MATERIAL		FORTE	UNID	COEFICIENTE	PREÇO UNITÁRIO	TOTAL
00000122	ADESIVO PLASTICO PARA PVC, FRASCO COM 850 GR	SINAPI	UN	0,00500000	58,71	0,29
00038383	LIXA D'AGUA EM FOLHA, GRAO 100	SINAPI	UN	0,02300000	1,29	0,03
00020083	SOLUCAO LIMPADORA PARA PVC, FRASCO COM 1000 CM3	SINAPI	UN	0,00820000	50,99	0,42
00009841	TUBO PVC, SERIE R, DN 100 MM, PARA ESGOTO OU AGUAS PLUVIAIS PREDIAIS (NBR 5688)	SINAPI	M	1,04000000	23,49	24,43
<b>TOTAL MATERIAL:</b>						<b>25,17</b>

SERVICO		FORTE	UNID	COEFICIENTE	PREÇO UNITÁRIO	TOTAL
88248	AUXILIAR DE ENCANADOR OU BOMBEIRO HIDRÁULICO COM ENCARGOS COMPLEMENTARES	SINAPI	H	0,11000000	5,44	0,60
88267	ENCANADOR OU BOMBEIRO HIDRÁULICO COM ENCARGOS COMPLEMENTARES	SINAPI	H	0,11000000	7,37	0,81
<b>TOTAL SERVICOS:</b>						<b>1,41</b>

<b>VALOR SEM ENCARGOS:</b>	<b>26,58</b>
<b>VALOR ENCARGOS (86.60%):</b>	<b>1,22</b>
<b>VALOR BDI (28.35%):</b>	<b>7,88</b>
<b>QUANTIDADE:</b>	<b>1,00</b>
<b>TOTAL GERAL:</b>	<b>35,68</b>

## RELATÓRIO ANALÍTICO - COMPOSIÇÕES AUXILIARES

 <small>Divisão de Engenharia, Arquitetura e Cálculo</small>	<b>OBRA:</b>	Construção da Promotora da Comarca de Maués	<b>DATA:</b> 16/03/2021	<b>L.S. Hora:</b> 86,60%	
	<b>DESCRIÇÃO:</b>	Construção da Promotora de Maués - Modelo 2 Promotora 2021	<b>BDI:</b> 28,35%	<b>L.S. Mês:</b> 49,17%	
	<b>ENDEREÇO:</b>	Rua Guaranópolis S/N.	<b>FORTE</b>	<b>VERSÃO</b>	<b>REF.</b>
	<b>CLIENTE:</b>	Procuradoria Geral de Justiça do Estado do Amazonas	ORSE	2021/05	08/2021
	<b>OBSERVAÇÃO:</b>	Ajustado a Convenção coletiva 2021/2022 - AM000307/2021	SBC	2021/06 - Manaus	06/2021
	<b>UNIDADES:</b>	147,59M <sup>2</sup>	SEDOP	2021/03 COM DESONERAÇÃO	03/2021
	<b>VALOR POR UNIDADE:</b>	R\$ 6.587,36	SICRO	2021/01 COM DESONERAÇÃO	05/2021
		SINAPI	2021/07 COM DESONERAÇÃO	08/2021	
			COMPOSIÇÕES PRÓPRIAS		

### 89512 - TUBO PVC, SÉRIE R, ÁGUA PLUVIAL, DN 100 MM, FORNECIDO E INSTALADO EM RAMAL DE ENCAMINHAMENTO. AF\_12/2014 (M)

MATERIAL	FORTE	UNID	COEFICIENTE	PREÇO UNITÁRIO	TOTAL	
0000122	ADESIVO PLASTICO PARA PVC, FRASCO COM 850 GR	SINAPI	UN	0,04290000	58,71	2,52
00038383	LIXA D'AGUA EM FOLHA, GRAO 100	SINAPI	UN	0,14850000	1,29	0,19
00020083	SOLUCAO LIMPADORA PARA PVC, FRASCO COM 1000 CM3	SINAPI	UN	0,07010000	50,99	3,57
00009841	TUBO PVC, SERIE R, DN 100 MM, PARA ESGOTO OU AGUAS PLUVIAIS PREDIAIS (NBR 5688)	SINAPI	M	1,04000000	23,49	24,43
<b>TOTAL MATERIAL:</b>						<b>30,71</b>

SERVICO	FORTE	UNID	COEFICIENTE	PREÇO UNITÁRIO	TOTAL	
88248	AUXILIAR DE ENCANADOR OU BOMBEIRO HIDRÁULICO COM ENCARGOS COMPLEMENTARES	SINAPI	H	0,44500000	5,44	2,42
88267	ENCANADOR OU BOMBEIRO HIDRÁULICO COM ENCARGOS COMPLEMENTARES	SINAPI	H	0,44500000	7,37	3,28
<b>TOTAL SERVICOS:</b>						<b>5,70</b>

<b>VALOR SEM ENCARGOS:</b>	<b>36,41</b>
<b>VALOR ENCARGOS (86.60%):</b>	<b>4,94</b>
<b>VALOR BDI (28.35%):</b>	<b>11,72</b>
<b>QUANTIDADE:</b>	<b>1,00</b>
<b>TOTAL GERAL:</b>	<b>53,07</b>

### 89675 - TÊ DE INSPEÇÃO, PVC, SERIE R, ÁGUA PLUVIAL, DN 100 MM, JUNTA ELÁSTICA, FORNECIDO E INSTALADO EM CONDUTORES VERTICAIS DE ÁGUAS PLUVIAIS. AF\_12/2014 (UN)

MATERIAL	FORTE	UNID	COEFICIENTE	PREÇO UNITÁRIO	TOTAL	
00000301	ANEL BORRACHA PARA TUBO ESGOTO PREDIAL, DN 100 MM (NBR 5688)	SINAPI	UN	1,00000000	2,38	2,38
00020078	PASTA LUBRIFICANTE PARA TUBOS E CONEXOES COM JUNTA ELASTICA (USO EM PVC, ACO, POLIETILENO E OUTROS) ( DE *400* G)	SINAPI	UN	0,04600000	21,50	0,99
00020183	TE DE INSPECAO, PVC, SERIE R, 100 X 75 MM, PARA ESGOTO OU AGUAS PLUVIAIS PREDIAIS	SINAPI	UN	1,00000000	34,27	34,27
<b>TOTAL MATERIAL:</b>						<b>37,64</b>

SERVICO	FORTE	UNID	COEFICIENTE	PREÇO UNITÁRIO	TOTAL	
88248	AUXILIAR DE ENCANADOR OU BOMBEIRO HIDRÁULICO COM ENCARGOS COMPLEMENTARES	SINAPI	H	0,07000000	5,44	0,38
88267	ENCANADOR OU BOMBEIRO HIDRÁULICO COM ENCARGOS COMPLEMENTARES	SINAPI	H	0,07000000	7,37	0,52
<b>TOTAL SERVICOS:</b>						<b>0,90</b>

<b>VALOR SEM ENCARGOS:</b>	<b>38,54</b>
<b>VALOR ENCARGOS (86.60%):</b>	<b>0,77</b>
<b>VALOR BDI (28.35%):</b>	<b>11,14</b>
<b>QUANTIDADE:</b>	<b>1,00</b>
<b>TOTAL GERAL:</b>	<b>50,45</b>

### 89559 - TÊ DE INSPEÇÃO, PVC, SERIE R, ÁGUA PLUVIAL, DN 100 MM, JUNTA ELÁSTICA, FORNECIDO E INSTALADO EM RAMAL DE ENCAMINHAMENTO. AF\_12/2014 (UN)

MATERIAL	FORTE	UNID	COEFICIENTE	PREÇO UNITÁRIO	TOTAL	
00000301	ANEL BORRACHA PARA TUBO ESGOTO PREDIAL, DN 100 MM (NBR 5688)	SINAPI	UN	1,00000000	2,38	2,38



## RELATÓRIO ANALÍTICO - COMPOSIÇÕES AUXILIARES

 <small>Divisão de Engenharia, Arquitetura e Cálculo</small>	<b>OBRA:</b>	Construção da Promotora da Comarca de Maués	<b>DATA:</b> 16/03/2021	<b>L.S. Hora:</b> 86,60%	
	<b>DESCRIÇÃO:</b>	Construção da Promotora de Maués - Modelo 2 Promotora 2021	<b>BDI:</b> 28,35%	<b>L.S. Mês:</b> 49,17%	
	<b>ENDEREÇO:</b>	Rua Guaranópolis S/N.	<b>FONTE</b>	<b>VERSÃO</b>	<b>REF.</b>
	<b>CLIENTE:</b>	Procuradoria Geral de Justiça do Estado do Amazonas	ORSE	2021/05	08/2021
	<b>OBSERVAÇÃO:</b>	Ajustado a Convenção coletiva 2021/2022 - AM000307/2021	SBC	2021/06 - Manaus	06/2021
	<b>UNIDADES:</b>	147,59M <sup>2</sup>	SEDOP	2021/03 COM DESONERAÇÃO	03/2021
	<b>VALOR POR UNIDADE:</b>	R\$ 6.587,36	SICRO	2021/01 COM DESONERAÇÃO	05/2021
		SINAPI	2021/07 COM DESONERAÇÃO	08/2021	
			COMPOSIÇÕES PRÓPRIAS		

00020078	PASTA LUBRIFICANTE PARA TUBOS E CONEXOES COM JUNTA ELASTICA (USO EM PVC, ACO, POLIETILENO E OUTROS) ( DE *400* G)	SINAPI	UN	0,04600000	21,50	0,99
00020183	TE DE INSPEÇÃO, PVC, SERIE R, 100 X 75 MM, PARA ESGOTO OU AGUAS PLUVIAIS PREDIAIS	SINAPI	UN	1,00000000	34,27	34,27
<b>TOTAL MATERIAL:</b>						<b>37,64</b>

SERVICO	FONTE	UNID	COEFICIENTE	PREÇO UNITÁRIO	TOTAL	
88248	AUXILIAR DE ENCANADOR OU BOMBEIRO HIDRÁULICO COM ENCARGOS COMPLEMENTARES	SINAPI	H	0,09500000	5,44	0,52
88267	ENCANADOR OU BOMBEIRO HIDRÁULICO COM ENCARGOS COMPLEMENTARES	SINAPI	H	0,09500000	7,37	0,70
<b>TOTAL SERVICOS:</b>					<b>1,22</b>	
<b>VALOR SEM ENCARGOS:</b>					<b>38,86</b>	
<b>VALOR ENCARGOS (86.60%):</b>					<b>1,05</b>	
<b>VALOR BDI (28.35%):</b>					<b>11,31</b>	
<b>QUANTIDADE:</b>					<b>1,00</b>	
<b>TOTAL GERAL:</b>					<b>51,22</b>	

### 87369 - ARGAMASSA TRAÇO 1:2:8 (EM VOLUME DE CIMENTO, CAL E AREIA MÉDIA ÚMIDA) PARA EMBOÇO/MASSA ÚNICA/ASSENTAMENTO DE ALVENARIA DE VEDAÇÃO, PREPARO MANUAL. AF\_08/2019 (M3)

MATERIAL	FONTE	UNID	COEFICIENTE	PREÇO UNITÁRIO	TOTAL	
00000370	AREIA MEDIA - POSTO JAZIDA/FORNECEDOR (RETIRADO NA JAZIDA, SEM TRANSPORTE)	SINAPI	M3	1,14000000	75,00	85,50
00001106	CAL HIDRATADA CH-I PARA ARGAMASSAS	SINAPI	KG	171,13000000	1,75	299,48
00001379	CIMENTO PORTLAND COMPOSTO CP II-32	SINAPI	KG	192,52000000	1,04	200,22
<b>TOTAL MATERIAL:</b>					<b>585,20</b>	

SERVICO	FONTE	UNID	COEFICIENTE	PREÇO UNITÁRIO	TOTAL	
88316	SERVENTE COM ENCARGOS COMPLEMENTARES	SINAPI	H	11,10000000	5,44	60,38
<b>TOTAL SERVICOS:</b>					<b>60,38</b>	
<b>VALOR SEM ENCARGOS:</b>					<b>645,58</b>	
<b>VALOR ENCARGOS (86.60%):</b>					<b>52,29</b>	
<b>VALOR BDI (28.35%):</b>					<b>197,85</b>	
<b>QUANTIDADE:</b>					<b>1,00</b>	
<b>TOTAL GERAL:</b>					<b>895,72</b>	

### S03308 - Argamassa em volume - cimento, cal e areia traço t-5 (1:2:8) - 1 saco cimento 50 kg / 2 sacos cal 20 kg / 8 padiolas de areia dim 0.35 x 0.45 x 0.13 m - Confecção mecânica e transporte (m3)

MAO DE OBRA	FONTE	UNID	COEFICIENTE	PREÇO UNITÁRIO	TOTAL	
00006111	SERVENTE DE OBRAS	SINAPI	H	4,00000000	5,44	21,76
<b>TOTAL MAO DE OBRA:</b>					<b>21,76</b>	

MATERIAL	FONTE	UNID	COEFICIENTE	PREÇO UNITÁRIO	TOTAL	
I00367S	Areia grossa - posto jazida/fornecedor (retirado na jazida,sem transporte)	ORSE	m3	1,21600000	99,50	120,99
I01106S	Cal hidratada ch-i para argamassas	ORSE	kg	182,00000000	0,83	151,06
I01379S	Cimento portland composto cp ii-32	ORSE	kg	182,00000000	0,68	123,76
<b>TOTAL MATERIAL:</b>					<b>395,81</b>	

## RELATÓRIO ANALÍTICO - COMPOSIÇÕES AUXILIARES

 <small>Divisão de Engenharia, Arquitetura e Cálculo</small>	<b>OBRA:</b>	Construção da Promotória da Comarca de Maués	<b>DATA :</b> 16/03/2021	<b>L.S. Hora:</b> 86,60%	
	<b>DESCRIÇÃO:</b>	Construção da Promotória de Maués - Modelo 2 Promotória 2021	<b>BDI :</b> 28,35%	<b>L.S. Mês:</b> 49,17%	
	<b>ENDEREÇO:</b>	Rua Guaranópolis S/N.	<b>FORTE</b>	<b>VERSÃO</b>	<b>REF.</b>
	<b>CLIENTE:</b>	Procuradoria Geral de Justiça do Estado do Amazonas	ORSE	2021/05	08/2021
	<b>OBSERVAÇÃO:</b>	Ajustado a Convenção coletiva 2021/2022 - AM000307/2021	SBC	2021/06 - Manaus	06/2021
	<b>UNIDADES:</b>	147.59M <sup>2</sup>	SEDOP	2021/03 COM DESONERAÇÃO	03/2021
	<b>VALOR POR UNIDADE:</b>	R\$ 6.587,36	SICRO	2021/01 COM DESONERAÇÃO	05/2021
		SINAPI	2021/07 COM DESONERAÇÃO	08/2021	
			COMPOSIÇÕES PRÓPRIAS		

<b>VALOR SEM ENCARGOS:</b>	<b>417,57</b>
<b>VALOR ENCARGOS (86.60%):</b>	<b>18,84</b>
<b>VALOR BDI (28.35%):</b>	<b>123,72</b>
<b>QUANTIDADE:</b>	<b>1,00</b>
<b>TOTAL GERAL:</b>	<b>560,13</b>

### S00153 - Alvenaria bloco cerâmico vedação, 9x19x24cm, e=19cm, com argamassa t5 - 1:2:8 (cimento/cal/areia), junta=1cm - Rev.08 (m2)

MAO DE OBRA		FORTE	UNID	COEFICIENTE	PREÇO UNITÁRIO	TOTAL
00004750	PEDREIRO	SINAPI	H	1,14000000	7,37	8,40
00006111	SERVENTE DE OBRAS	SINAPI	H	0,88000000	5,44	4,79
<b>TOTAL MAO DE OBRA:</b>						<b>13,19</b>

MATERIAL		FORTE	UNID	COEFICIENTE	PREÇO UNITÁRIO	TOTAL
I02657	Bloco cerâmico, de vedação, 6 furos horizontais, dim. 9 x 19 x 24 cm	ORSE	un	40,00000000	0,86	34,40
<b>TOTAL MATERIAL:</b>						<b>34,40</b>

SERVICO		FORTE	UNID	COEFICIENTE	PREÇO UNITÁRIO	TOTAL
S03308	Argamassa em volume - cimento, cal e areia traço t-5 (1:2:8) - 1 saco cimento 50 kg / 2 sacos cal 20 kg / 8 padiolas de areia dim 0.35 x 0.45 x 0.13 m - Confeção mecânica e transporte	ORSE	m3	0,02520000	417,57	10,52
<b>TOTAL SERVICIO:</b>						<b>10,52</b>

<b>VALOR SEM ENCARGOS:</b>	<b>58,11</b>
<b>VALOR ENCARGOS (86.60%):</b>	<b>11,90</b>
<b>VALOR BDI (28.35%):</b>	<b>19,85</b>
<b>QUANTIDADE:</b>	<b>1,00</b>
<b>TOTAL GERAL:</b>	<b>89,86</b>

### S01906 - Argamassa cimento e areia traço t-4 (1:5) - 1 saco cimento 50kg / 5 padiolas areia dim. 0,35z0,45x0,23m - Confeção mecânica e transporte (m3)

MAO DE OBRA		FORTE	UNID	COEFICIENTE	PREÇO UNITÁRIO	TOTAL
00006111	SERVENTE DE OBRAS	SINAPI	H	4,00000000	5,44	21,76
<b>TOTAL MAO DE OBRA:</b>						<b>21,76</b>

MATERIAL		FORTE	UNID	COEFICIENTE	PREÇO UNITÁRIO	TOTAL
I00370S	Areia media - posto jazida/fornecedor (retirado na jazida, sem transporte)	ORSE	m3	1,08000000	99,00	106,92
I01379S	Cimento portland composto cp ii-32	ORSE	kg	300,00000000	0,68	204,00
<b>TOTAL MATERIAL:</b>						<b>310,92</b>

<b>VALOR SEM ENCARGOS:</b>	<b>332,68</b>
<b>VALOR ENCARGOS (86.60%):</b>	<b>18,84</b>
<b>VALOR BDI (28.35%):</b>	<b>99,66</b>
<b>QUANTIDADE:</b>	<b>1,00</b>
<b>TOTAL GERAL:</b>	<b>451,18</b>

### S00091 - Alvenaria pedra calcárea argamassada c/ cimento e areia traço t-4 (1:5) - 1 saco cimento 50kg / 5 padiolas areia dim. 0,35z0,45x0,23m - Confeção mecânica e transporte (m3)

## RELATÓRIO ANALÍTICO - COMPOSIÇÕES AUXILIARES

 Divisão de Engenharia, Arquitetura e Cálculo	<b>OBRA:</b>	Construção da Promotória da Comarca de Maués	<b>DATA:</b> 16/03/2021	<b>L.S. Hora:</b> 86,60%	
	<b>DESCRIÇÃO:</b>	Construção da Promotória de Maués - Modelo 2 Promotória 2021	<b>BDI:</b> 28,35%	<b>L.S. Mês:</b> 49,17%	
	<b>ENDEREÇO:</b>	Rua Guaranópolis S/N.	<b>FORTE</b>	<b>VERSÃO</b>	<b>REF.</b>
	<b>CLIENTE:</b>	Procuradoria Geral de Justiça do Estado do Amazonas	ORSE	2021/05	08/2021
	<b>OBSERVAÇÃO:</b>	Ajustado a Convenção coletiva 2021/2022 - AM000307/2021	SBC	2021/06 - Manaus	06/2021
	<b>UNIDADES:</b>	147,59M <sup>2</sup>	SEDOP	2021/03 COM DESONERAÇÃO	03/2021
	<b>VALOR POR UNIDADE:</b>	R\$ 6.587,36	SICRO	2021/01 COM DESONERAÇÃO	05/2021
		SINAPI	2021/07 COM DESONERAÇÃO	08/2021	
			COMPOSIÇÕES PRÓPRIAS		

MAO DE OBRA		FORTE	UNID	COEFICIENTE	PREÇO UNITÁRIO	TOTAL
00004750	PEDREIRO	SINAPI	H	6,00000000	7,37	44,22
00006111	SERVENTE DE OBRAS	SINAPI	H	6,00000000	5,44	32,64
<b>TOTAL MAO DE OBRA:</b>						<b>76,86</b>

MATERIAL		FORTE	UNID	COEFICIENTE	PREÇO UNITÁRIO	TOTAL
I04730S	Pedra de mao ou pedra rachao para arrimo/fundacao (posto pedreira/fornecedor, sem frete)	ORSE	m3	1,20000000	78,57	94,28
<b>TOTAL MATERIAL:</b>						<b>94,28</b>

SERVICO		FORTE	UNID	COEFICIENTE	PREÇO UNITÁRIO	TOTAL
S01906	Argamassa cimento e areia traço t-4 (1:5) - 1 saco cimento 50kg / 5 padiolas areia dim. 0,35x0,45x0,23m - Confeção mecânica e transporte	ORSE	m3	0,30000000	332,68	99,80
<b>TOTAL SERVICO:</b>						<b>99,80</b>

<b>VALOR SEM ENCARGOS:</b>	<b>270,94</b>
<b>VALOR ENCARGOS (86.60%):</b>	<b>72,20</b>
<b>VALOR BDI (28.35%):</b>	<b>97,28</b>
<b>QUANTIDADE:</b>	<b>1,00</b>
<b>TOTAL GERAL:</b>	<b>440,42</b>

### S00140 - Aço CA - 50 Ø 6,3 a 12,5mm, inclusive corte, dobragem, montagem e colocacao de ferragens nas formas, para superestruturas e fundações - R1 (kg)

MAO DE OBRA		FORTE	UNID	COEFICIENTE	PREÇO UNITÁRIO	TOTAL
00000378	ARMADOR	SINAPI	H	0,08000000	7,37	0,59
00006111	SERVENTE DE OBRAS	SINAPI	H	0,08000000	5,44	0,44
<b>TOTAL MAO DE OBRA:</b>						<b>1,03</b>

MATERIAL		FORTE	UNID	COEFICIENTE	PREÇO UNITÁRIO	TOTAL
I43132S	Arame recozido 16 bwg, d = 1,65 mm (0,016 kg/m) ou 18 bwg, d = 1,25 mm (0,01 kg/m)	ORSE	kg	0,02000000	20,00	0,40
I00081	Aço ca-50 6,3 a 12,5 mm	ORSE	kg	1,00000000	11,78	11,78
I39017S	Espacador / distanciador circular com entrada lateral, em plastico, para vergalhao *4,2 a 12,5* mm, cobrimento 20 mm	ORSE	un	0,40000000	0,21	0,08
I39315S	Espacador / distanciador tipo garra dupla, em plastico, cobrimento *20* mm, para ferragens de lajes e fundo de vigas	ORSE	un	0,40000000	0,35	0,14
<b>TOTAL MATERIAL:</b>						<b>12,40</b>

<b>VALOR SEM ENCARGOS:</b>	<b>13,43</b>
<b>VALOR ENCARGOS (86.60%):</b>	<b>0,88</b>
<b>VALOR BDI (28.35%):</b>	<b>4,06</b>
<b>QUANTIDADE:</b>	<b>1,00</b>
<b>TOTAL GERAL:</b>	<b>18,37</b>

### S01903 - Argamassa cimento e areia traço t-1 (1:3) - 1 saco cimento 50kg / 3 padiolas areia dim. 0.35 x 0.45 x 0.23 m - Confeção mecânica e transporte (m3)

MAO DE OBRA		FORTE	UNID	COEFICIENTE	PREÇO UNITÁRIO	TOTAL
00006111	SERVENTE DE OBRAS	SINAPI	H	4,00000000	5,44	21,76
<b>TOTAL MAO DE OBRA:</b>						<b>21,76</b>

## RELATÓRIO ANALÍTICO - COMPOSIÇÕES AUXILIARES

 <small>Divisão de Engenharia, Arquitetura e Cálculo</small>	<b>OBRA:</b>	Construção da Promotória da Comarca de Maués	<b>DATA:</b> 16/03/2021	<b>L.S. Hora:</b> 86,60%	
	<b>DESCRIÇÃO:</b>	Construção da Promotória de Maués - Modelo 2 Promotória 2021	<b>BDI:</b> 28,35%	<b>L.S. Mês:</b> 49,17%	
	<b>ENDEREÇO:</b>	Rua Guaranópolis S/N.	<b>FONTE</b>	<b>VERSÃO</b>	<b>REF.</b>
	<b>CLIENTE:</b>	Procuradoria Geral de Justiça do Estado do Amazonas	ORSE	2021/05	08/2021
	<b>OBSERVAÇÃO:</b>	Ajustado a Convenção coletiva 2021/2022 - AM000307/2021	SBC	2021/06 - Manaus	06/2021
	<b>UNIDADES:</b>	147,59M <sup>2</sup>	SEDOP	2021/03 COM DESONERAÇÃO	03/2021
	<b>VALOR POR UNIDADE:</b>	R\$ 6.587,36	SICRO	2021/01 COM DESONERAÇÃO	05/2021
		SINAPI	2021/07 COM DESONERAÇÃO	08/2021	
		COMPOSIÇÕES PRÓPRIAS			

MATERIAL		FONTE	UNID	COEFICIENTE	PREÇO UNITÁRIO	TOTAL
I00370S	Areia media - posto jazida/fornecedor (retirado na jazida, sem transporte)	ORSE	m3	1,08000000	99,00	106,92
I01379S	Cimento portland composto cp ii-32	ORSE	kg	452,20000000	0,68	307,50
<b>TOTAL MATERIAL:</b>						<b>414,42</b>
<b>VALOR SEM ENCARGOS:</b>						<b>436,18</b>
<b>VALOR ENCARGOS (86.60%):</b>						<b>18,84</b>
<b>VALOR BDI (28.35%):</b>						<b>129,00</b>
<b>QUANTIDADE:</b>						<b>1,00</b>
<b>TOTAL GERAL:</b>						<b>584,02</b>

### S03310 - Chapisco em parede com argamassa traço t1 - 1:3 (cimento / areia) - Revisado 08/2015 (m2)

MAO DE OBRA		FONTE	UNID	COEFICIENTE	PREÇO UNITÁRIO	TOTAL
00004750	PEDREIRO	SINAPI	H	0,10000000	7,37	0,74
00006111	SERVENTE DE OBRAS	SINAPI	H	0,10000000	5,44	0,54
<b>TOTAL MAO DE OBRA:</b>						<b>1,28</b>

SERVICO		FONTE	UNID	COEFICIENTE	PREÇO UNITÁRIO	TOTAL
S01903	Argamassa cimento e areia traço t-1 (1:3) - 1 saco cimento 50kg / 3 padiolas areia dim. 0.35 x 0.45 x 0.23 m - Confecção mecânica e transporte	ORSE	m3	0,00500000	436,18	2,18
<b>TOTAL SERVICO:</b>						<b>2,18</b>
<b>VALOR SEM ENCARGOS:</b>						<b>3,46</b>
<b>VALOR ENCARGOS (86.60%):</b>						<b>1,22</b>
<b>VALOR BDI (28.35%):</b>						<b>1,33</b>
<b>QUANTIDADE:</b>						<b>1,00</b>
<b>TOTAL GERAL:</b>						<b>6,01</b>

### S00125 - Concreto simples fck= 15 MPA (b1/b2), fabricado na obra, sem lançamento e adensamento (m3)

MAO DE OBRA		FONTE	UNID	COEFICIENTE	PREÇO UNITÁRIO	TOTAL
00006111	SERVENTE DE OBRAS	SINAPI	H	6,00000000	5,44	32,64
<b>TOTAL MAO DE OBRA:</b>						<b>32,64</b>

MATERIAL		FONTE	UNID	COEFICIENTE	PREÇO UNITÁRIO	TOTAL
I00367S	Areia grossa - posto jazida/fornecedor (retirado na jazida,sem transporte)	ORSE	m3	0,91300000	99,50	90,84
I01379S	Cimento portland composto cp ii-32	ORSE	kg	293,00000000	0,68	199,24
I04721S	Pedra britada n. 1 (9,5 a 19 mm) posto pedreira/fornecedor,sem frete	ORSE	m3	0,20900000	83,59	17,47
I04718S	Pedra britada n. 2 (19 a 38 mm) posto pedreira/fornecedor, sem frete	ORSE	m3	0,62700000	84,03	52,69
<b>TOTAL MATERIAL:</b>						<b>360,24</b>
<b>VALOR SEM ENCARGOS:</b>						<b>392,88</b>
<b>VALOR ENCARGOS (86.60%):</b>						<b>28,26</b>
<b>VALOR BDI (28.35%):</b>						<b>119,39</b>
<b>QUANTIDADE:</b>						<b>1,00</b>

## RELATÓRIO ANALÍTICO - COMPOSIÇÕES AUXILIARES

 <small>Divisão de Engenharia, Arquitetura e Cálculo</small>	<b>OBRA:</b>	Construção da Promotória da Comarca de Maués	<b>DATA :</b> 16/03/2021	<b>L.S. Hora:</b> 86,60%	
	<b>DESCRIÇÃO:</b>	Construção da Promotória de Maués - Modelo 2 Promotória 2021	<b>BDI :</b> 28,35%	<b>L.S. Mês:</b> 49,17%	
	<b>ENDEREÇO:</b>	Rua Guaranópolis S/N.	<b>FORTE</b>	<b>VERSÃO</b>	<b>REF.</b>
	<b>CLIENTE:</b>	Procuradoria Geral de Justiça do Estado do Amazonas	ORSE	2021/05	08/2021
	<b>OBSERVAÇÃO:</b>	Ajustado a Convenção coletiva 2021/2022 - AM000307/2021	SBC	2021/06 - Manaus	06/2021
	<b>UNIDADES:</b>	147.59M <sup>2</sup>	SEDOP	2021/03 COM DESONERAÇÃO	03/2021
	<b>VALOR POR UNIDADE:</b>	R\$ 6.587,36	SICRO	2021/01 COM DESONERAÇÃO	05/2021
		SINAPI	2021/07 COM DESONERAÇÃO	08/2021	
			COMPOSIÇÕES PRÓPRIAS		

<b>TOTAL GERAL:</b>	<b>540,53</b>
---------------------	---------------

### S07692 - Lançamento de concreto simples fabricado na obra, inclusive adensamento e acabamento em peças da superestrutura (m3)

MAO DE OBRA	FORTE	UNID	COEFICIENTE	PREÇO UNITÁRIO	TOTAL
00000378 ARMADOR	SINAPI	H	0,18000000	7,37	1,33
00001213 CARPINTEIRO DE FORMAS	SINAPI	H	0,36000000	7,37	2,65
00004750 PEDREIRO	SINAPI	H	0,36000000	7,37	2,65
00006111 SERVENTE DE OBRAS	SINAPI	H	1,62000000	5,44	8,81
<b>TOTAL MAO DE OBRA:</b>					<b>15,44</b>

<b>VALOR SEM ENCARGOS:</b>	<b>15,44</b>
<b>VALOR ENCARGOS (86.60%):</b>	<b>13,38</b>
<b>VALOR BDI (28.35%):</b>	<b>8,17</b>
<b>QUANTIDADE:</b>	<b>1,00</b>
<b>TOTAL GERAL:</b>	<b>36,99</b>

### S00126 - Concreto simples fabricado na obra, fck=15 mpa, lançado e adensado (m3)

SERVICO	FORTE	UNID	COEFICIENTE	PREÇO UNITÁRIO	TOTAL
S00125 Concreto simples fck= 15 MPA (b1/b2), fabricado na obra, sem lançamento e adensamento	ORSE	m3	1,00000000	392,88	392,88
S07692 Lançamento de concreto simples fabricado na obra, inclusive adensamento e acabamento em peças da superestrutura	ORSE	m3	1,00000000	15,44	15,44
<b>TOTAL SERVICOS:</b>					<b>408,32</b>

<b>VALOR SEM ENCARGOS:</b>	<b>408,32</b>
<b>VALOR ENCARGOS (86.60%):</b>	<b>41,64</b>
<b>VALOR BDI (28.35%):</b>	<b>127,56</b>
<b>QUANTIDADE:</b>	<b>1,00</b>
<b>TOTAL GERAL:</b>	<b>577,52</b>

### S00079 - Forma plana para fundações, em tábuas de pinho, 02 usos (m2)

MAO DE OBRA	FORTE	UNID	COEFICIENTE	PREÇO UNITÁRIO	TOTAL
00001213 CARPINTEIRO DE FORMAS	SINAPI	H	1,50000000	7,37	11,06
00006111 SERVENTE DE OBRAS	SINAPI	H	1,50000000	5,44	8,16
<b>TOTAL MAO DE OBRA:</b>					<b>19,22</b>

MATERIAL	FORTE	UNID	COEFICIENTE	PREÇO UNITÁRIO	TOTAL
I02692S Desmoldante protetor para formas de madeira, de base oleosaemulsionada em agua	ORSE	l	0,01500000	5,91	0,09
I01569 Madeira mista serrada (barrote) 6 x 6cm - 0,0036 m3/m (angelim, louro)	ORSE	m	1,00000000	10,39	10,39
I05067S Pregos de aço polido com cabeça 16 x 24 (2 1/4 x 12)	ORSE	kg	0,30000000	20,60	6,18
I04509S Sarrafo *2,5 x 10* cm em pinus, mista ou equivalente da região - bruta	ORSE	m	0,60000000	5,35	3,21
I06189S Tabua não aparelhada *2,5 x 30* cm, em macaranduba, angelim ou equivalente da região - bruta	ORSE	m	1,84000000	20,62	37,94
<b>TOTAL MATERIAL:</b>					<b>57,81</b>

<b>VALOR SEM ENCARGOS:</b>	<b>77,03</b>
----------------------------	--------------

## RELATÓRIO ANALÍTICO - COMPOSIÇÕES AUXILIARES

 Divisão de Engenharia, Arquitetura e Cálculo	<b>OBRA:</b>	Construção da Promotória da Comarca de Maués	<b>DATA :</b> 16/03/2021	<b>L.S. Hora:</b> 86,60%	
	<b>DESCRIÇÃO:</b>	Construção da Promotória de Maués - Modelo 2 Promotória 2021	<b>BDI :</b> 28,35%	<b>L.S. Mês:</b> 49,17%	
	<b>ENDEREÇO:</b>	Rua Guaranópolis S/N.	<b>FONTE</b>	<b>VERSÃO</b>	<b>REF.</b>
	<b>CLIENTE:</b>	Procuradoria Geral de Justiça do Estado do Amazonas	ORSE	2021/05	08/2021
	<b>OBSERVAÇÃO:</b>	Ajustado a Convenção coletiva 2021/2022 - AM000307/2021	SBC	2021/06 - Manaus	06/2021
	<b>UNIDADES:</b>	147.59M <sup>2</sup>	SEDOP	2021/03 COM DESONERAÇÃO	03/2021
	<b>VALOR POR UNIDADE:</b>	R\$ 6.587,36	SICRO	2021/01 COM DESONERAÇÃO	05/2021
		SINAPI	2021/07 COM DESONERAÇÃO	08/2021	
			COMPOSIÇÕES PRÓPRIAS		

<b>VALOR ENCARGOS (86.60%):</b>	<b>16,64</b>
<b>VALOR BDI (28.35%):</b>	<b>26,56</b>
<b>QUANTIDADE:</b>	<b>1,00</b>
<b>TOTAL GERAL:</b>	<b>120,23</b>

### S01908 - Reboco ou emboço externo, de parede, com argamassa traço t5 - 1:2:8 (cimento / cal / areia), espessura 2,0 cm (m2)

MAO DE OBRA		FONTE	UNID	COEFICIENTE	PREÇO UNITÁRIO	TOTAL
00004750	PEDREIRO	SINAPI	H	0,60000000	7,37	4,42
00006111	SERVENTE DE OBRAS	SINAPI	H	0,60000000	5,44	3,26
<b>TOTAL MAO DE OBRA:</b>						<b>7,68</b>

SERVICO		FONTE	UNID	COEFICIENTE	PREÇO UNITÁRIO	TOTAL
S03308	Argamassa em volume - cimento, cal e areia traço t-5 (1:2:8) - 1 saco cimento 50 kg / 2 sacos cal 20 kg / 8 padiolas de areia dim 0.35 x 0.45 x 0.13 m - Confecção mecânica e transporte	ORSE	m3	0,02000000	417,57	8,35
<b>TOTAL SERVICO:</b>						<b>8,35</b>

<b>VALOR SEM ENCARGOS:</b>	<b>16,03</b>
<b>VALOR ENCARGOS (86.60%):</b>	<b>7,04</b>
<b>VALOR BDI (28.35%):</b>	<b>6,54</b>
<b>QUANTIDADE:</b>	<b>1,00</b>
<b>TOTAL GERAL:</b>	<b>29,61</b>

### 87313 - ARGAMASSA TRAÇO 1:3 (EM VOLUME DE CIMENTO E AREIA GROSSA ÚMIDA) PARA CHAPISCO CONVENCIONAL, PREPARO MECÂNICO COM BETONEIRA 400 L. AF\_08/2019 (M3)

MATERIAL		FONTE	UNID	COEFICIENTE	PREÇO UNITÁRIO	TOTAL
00000367	AREIA GROSSA - POSTO JAZIDA/FORNECEDOR (RETIRADO NA JAZIDA, SEM TRANSPORTE)	SINAPI	M3	0,95000000	65,00	61,75
00001379	CIMENTO PORTLAND COMPOSTO CP II-32	SINAPI	KG	426,49000000	1,04	443,55
<b>TOTAL MATERIAL:</b>						<b>505,30</b>

SERVICO		FONTE	UNID	COEFICIENTE	PREÇO UNITÁRIO	TOTAL
88831	BETONEIRA CAPACIDADE NOMINAL DE 400 L, CAPACIDADE DE MISTURA 280 L, MOTOR ELÉTRICO TRIFÁSICO POTÊNCIA DE 2 CV, SEM CARREGADOR - CHI DIURNO. AF_10/2014	SINAPI	CHI	3,31000000	0,32	1,06
88830	BETONEIRA CAPACIDADE NOMINAL DE 400 L, CAPACIDADE DE MISTURA 280 L, MOTOR ELÉTRICO TRIFÁSICO POTÊNCIA DE 2 CV, SEM CARREGADOR - CHP DIURNO. AF_10/2014	SINAPI	CHP	1,01000000	1,71	1,73
88377	OPERADOR DE BETONEIRA ESTACIONÁRIA/MISTURADOR COM ENCARGOS COMPLEMENTARES	SINAPI	H	4,32000000	8,99	38,84
<b>TOTAL SERVICO:</b>						<b>41,63</b>

<b>VALOR SEM ENCARGOS:</b>	<b>546,93</b>
<b>VALOR ENCARGOS (86.60%):</b>	<b>33,65</b>
<b>VALOR BDI (28.35%):</b>	<b>164,59</b>
<b>QUANTIDADE:</b>	<b>1,00</b>
<b>TOTAL GERAL:</b>	<b>745,17</b>

### 88256 - AZULEJISTA OU LADRILHISTA COM ENCARGOS COMPLEMENTARES (H)

MAO DE OBRA		FONTE	UNID	COEFICIENTE	PREÇO UNITÁRIO	TOTAL
-------------	--	-------	------	-------------	----------------	-------

## RELATÓRIO ANALÍTICO - COMPOSIÇÕES AUXILIARES

 <small>Divisão de Engenharia, Arquitetura e Cálculo</small>	<b>OBRA:</b>	Construção da Promotória da Comarca de Maués	<b>DATA :</b> 16/03/2021	<b>L.S. Hora:</b> 86,60%	
	<b>DESCRIÇÃO:</b>	Construção da Promotória de Maués - Modelo 2 Promotória 2021	<b>BDI :</b> 28,35%	<b>L.S. Mês:</b> 49,17%	
	<b>ENDEREÇO:</b>	Rua Guaranópolis S/N.	<b>FONTE</b>	<b>VERSÃO</b>	<b>REF.</b>
	<b>CLIENTE:</b>	Procuradoria Geral de Justiça do Estado do Amazonas	ORSE	2021/05	08/2021
	<b>OBSERVAÇÃO:</b>	Ajustado a Convenção coletiva 2021/2022 - AM000307/2021	SBC	2021/06 - Manaus	06/2021
	<b>UNIDADES:</b>	147.59M <sup>2</sup>	SEDOP	2021/03 COM DESONERAÇÃO	03/2021
	<b>VALOR POR UNIDADE:</b>	R\$ 6.587,36	SICRO	2021/01 COM DESONERAÇÃO	05/2021
		SINAPI	2021/07 COM DESONERAÇÃO	08/2021	
			COMPOSIÇÕES PRÓPRIAS		

00004760	AZULEJISTA OU LADRILHEIRO	SINAPI	H	1,00000000	8,99	8,99
<b>TOTAL MAO DE OBRA:</b>						<b>8,99</b>
<b>VALOR SEM ENCARGOS:</b>						<b>8,99</b>
<b>VALOR ENCARGOS (86.60%):</b>						<b>7,79</b>
<b>VALOR BDI (28.35%):</b>						<b>4,76</b>
<b>QUANTIDADE:</b>						<b>1,00</b>
<b>TOTAL GERAL:</b>						<b>21,54</b>

**87531 - EMBOÇO, PARA RECEBIMENTO DE CERÂMICA, EM ARGAMASSA TRAÇO 1:2:8, PREPARO MECÂNICO COM BETONEIRA 400L, APLICADO MANUALMENTE EM FACES INTERNAS DE PAREDES, PARA AMBIENTE COM ÁREA ENTRE 5M2 E 10M2, ESPESSURA DE 20MM, COM EXECUÇÃO DE TALISCAS. AF\_06/2014 (M2)**

SERVICO	FONTE	UNID	COEFICIENTE	PREÇO UNITÁRIO	TOTAL	
87292	ARGAMASSA TRAÇO 1:2:8 (EM VOLUME DE CIMENTO, CAL E AREIA MÉDIA ÚMIDA) PARA EMBOÇO/MASSA ÚNICA/ASSENTAMENTO DE ALVENARIA DE VEDAÇÃO, PREPARO MECÂNICO COM BETONEIRA 400 L. AF_08/2019	SINAPI	M3	0,03760000	638,73	24,02
88309	PEDREIRO COM ENCARGOS COMPLEMENTARES	SINAPI	H	0,43000000	7,37	3,17
88316	SERVENTE COM ENCARGOS COMPLEMENTARES	SINAPI	H	0,15800000	5,44	0,86
<b>TOTAL SERVICOS:</b>					<b>28,05</b>	
<b>VALOR SEM ENCARGOS:</b>					<b>28,05</b>	
<b>VALOR ENCARGOS (86.60%):</b>					<b>4,79</b>	
<b>VALOR BDI (28.35%):</b>					<b>9,31</b>	
<b>QUANTIDADE:</b>					<b>1,00</b>	
<b>TOTAL GERAL:</b>					<b>42,15</b>	

**87527 - EMBOÇO, PARA RECEBIMENTO DE CERÂMICA, EM ARGAMASSA TRAÇO 1:2:8, PREPARO MECÂNICO COM BETONEIRA 400L, APLICADO MANUALMENTE EM FACES INTERNAS DE PAREDES, PARA AMBIENTE COM ÁREA MENOR QUE 5M2, ESPESSURA DE 20MM, COM EXECUÇÃO DE TALISCAS. AF\_06/2014 (M2)**

SERVICO	FONTE	UNID	COEFICIENTE	PREÇO UNITÁRIO	TOTAL	
87292	ARGAMASSA TRAÇO 1:2:8 (EM VOLUME DE CIMENTO, CAL E AREIA MÉDIA ÚMIDA) PARA EMBOÇO/MASSA ÚNICA/ASSENTAMENTO DE ALVENARIA DE VEDAÇÃO, PREPARO MECÂNICO COM BETONEIRA 400 L. AF_08/2019	SINAPI	M3	0,03760000	638,73	24,02
88309	PEDREIRO COM ENCARGOS COMPLEMENTARES	SINAPI	H	0,58000000	7,37	4,27
88316	SERVENTE COM ENCARGOS COMPLEMENTARES	SINAPI	H	0,21100000	5,44	1,15
<b>TOTAL SERVICOS:</b>					<b>29,44</b>	
<b>VALOR SEM ENCARGOS:</b>					<b>29,44</b>	
<b>VALOR ENCARGOS (86.60%):</b>					<b>6,01</b>	
<b>VALOR BDI (28.35%):</b>					<b>10,05</b>	
<b>QUANTIDADE:</b>					<b>1,00</b>	
<b>TOTAL GERAL:</b>					<b>45,50</b>	

**87529 - MASSA ÚNICA, PARA RECEBIMENTO DE PINTURA, EM ARGAMASSA TRAÇO 1:2:8, PREPARO MECÂNICO COM BETONEIRA 400L, APLICADA MANUALMENTE EM FACES INTERNAS DE PAREDES, ESPESSURA DE 20MM, COM EXECUÇÃO DE TALISCAS. AF\_06/2014 (M2)**

SERVICO	FONTE	UNID	COEFICIENTE	PREÇO UNITÁRIO	TOTAL	
87292	ARGAMASSA TRAÇO 1:2:8 (EM VOLUME DE CIMENTO, CAL E AREIA MÉDIA ÚMIDA) PARA EMBOÇO/MASSA ÚNICA/ASSENTAMENTO DE ALVENARIA DE VEDAÇÃO, PREPARO MECÂNICO COM BETONEIRA 400 L. AF_08/2019	SINAPI	M3	0,03760000	638,73	24,02

## RELATÓRIO ANALÍTICO - COMPOSIÇÕES AUXILIARES

 <small>Divisão de Engenharia, Arquitetura e Cálculo</small>	<b>OBRA:</b>	Construção da Promotória da Comarca de Maués	<b>DATA:</b> 16/03/2021	<b>L.S. Hora:</b> 86,60%	
	<b>DESCRIÇÃO:</b>	Construção da Promotória de Maués - Modelo 2 Promotória 2021	<b>BDI:</b> 28,35%	<b>L.S. Mês:</b> 49,17%	
	<b>ENDEREÇO:</b>	Rua Guaranópolis S/N.	<b>FONTE</b>	<b>VERSÃO</b>	<b>REF.</b>
	<b>CLIENTE:</b>	Procuradoria Geral de Justiça do Estado do Amazonas	ORSE	2021/05	08/2021
	<b>OBSERVAÇÃO:</b>	Ajustado a Convenção coletiva 2021/2022 - AM000307/2021	SBC	2021/06 - Manaus	06/2021
	<b>UNIDADES:</b>	147,59M <sup>2</sup>	SEDOP	2021/03 COM DESONERAÇÃO	03/2021
	<b>VALOR POR UNIDADE:</b>	R\$ 6.587,36	SICRO	2021/01 COM DESONERAÇÃO	05/2021
		SINAPI	2021/07 COM DESONERAÇÃO	08/2021	
		COMPOSIÇÕES PRÓPRIAS			

88309	PEDREIRO COM ENCARGOS COMPLEMENTARES	SINAPI	H	0,47000000	7,37	3,46
88316	SERVENTE COM ENCARGOS COMPLEMENTARES	SINAPI	H	0,17100000	5,44	0,93
<b>TOTAL SERVIÇO:</b>						<b>28,41</b>

<b>VALOR SEM ENCARGOS:</b>	<b>28,41</b>
<b>VALOR ENCARGOS (86.60%):</b>	<b>5,12</b>
<b>VALOR BDI (28.35%):</b>	<b>9,51</b>
<b>QUANTIDADE:</b>	<b>1,00</b>
<b>TOTAL GERAL:</b>	<b>43,04</b>

### S04303 - Argamassa industrializada AC-III, Votomassa ou similar (kg)

MAO DE OBRA		FONTE	UNID	COEFICIENTE	PREÇO UNITÁRIO	TOTAL
00006111	SERVENTE DE OBRAS	SINAPI	H	0,00700000	5,44	0,04
<b>TOTAL MAO DE OBRA:</b>						<b>0,04</b>

MATERIAL		FONTE	UNID	COEFICIENTE	PREÇO UNITÁRIO	TOTAL
103374	Argamassa industrializada Votomassa AC-III, ou similar	ORSE	kg	0,84000000	1,81	1,52
<b>TOTAL MATERIAL:</b>						<b>1,52</b>

<b>VALOR SEM ENCARGOS:</b>	<b>1,56</b>
<b>VALOR ENCARGOS (86.60%):</b>	<b>0,03</b>
<b>VALOR BDI (28.35%):</b>	<b>0,45</b>
<b>QUANTIDADE:</b>	<b>1,00</b>
<b>TOTAL GERAL:</b>	<b>2,04</b>

### 110181 - PORTA COMPLETA MADEIRA 1 FL.0,90x2,10m-CORRER-LISA (UN)

MAO DE OBRA		FONTE	UNID	COEFICIENTE	PREÇO UNITÁRIO	TOTAL
00001214	CARPINTEIRO DE ESQUADRIAS	SINAPI	H	19,13300000	8,99	172,01
00006111	SERVENTE DE OBRAS	SINAPI	H	13,50000000	5,44	73,44
<b>TOTAL MAO DE OBRA:</b>						<b>245,45</b>

MATERIAL		FONTE	UNID	COEFICIENTE	PREÇO UNITÁRIO	TOTAL
I001349	ALIZAR/MOLDURA MADEIRA DE LEI 1,5x4,5cm PARA PINTURA	SBC	M	23,91800000	5,16	123,42
I000100	AREIA GROSSA LAVADA	SBC	M3	0,01200000	60,00	0,72
I008645	CANAleta EM ALUMINIO PARA ESQUADRIAS DE CORRER	SBC	M	1,90000000	15,68	29,79
I000050	CIMENTO PORTLAND CP III 32RS NBR 11578 (quilo)	SBC	KG	5,18400000	1,04	5,39
I008647	CONCHA DE EMBUTIR 136 COM FURO - 125 x 50mm CROMADO	SBC	UN	2,00000000	109,02	218,04
I008643	KIT TRILHO METALICO E ROLDANAS PARA ESQUADRIA DE CORRER	SBC	UN	1,00000000	211,20	211,20
I080109	PORTA MADEIRA LISA PINTURA 0,90x2,10m	SBC	UN	1,00000000	199,90	199,90
I014213	PREGO FERRO GALVANIZADO 15x15 (636 un/kg)	SBC	KG	0,02800000	77,30	2,16
I004776	PREGO FERRO GALVANIZADO 19x36 (109 un/kg)	SBC	KG	0,09200000	24,90	2,29
I008644	TRILHO ROLETADO PARA ESQUADRIAS DE CORRER	SBC	M	3,60000000	38,88	139,97
<b>TOTAL MATERIAL:</b>						<b>932,88</b>

<b>VALOR SEM ENCARGOS:</b>	<b>1.178,33</b>
----------------------------	-----------------



## RELATÓRIO ANALÍTICO - COMPOSIÇÕES AUXILIARES

 <small>Divisão de Engenharia, Arquitetura e Cálculo</small>	<b>OBRA:</b>	Construção da Promotora da Comarca de Maués	<b>DATA :</b> 16/03/2021	<b>L.S. Hora:</b> 86,60%	
	<b>DESCRIÇÃO:</b>	Construção da Promotora de Maués - Modelo 2 Promotora 2021	<b>BDI :</b> 28,35%	<b>L.S. Mês:</b> 49,17%	
	<b>ENDEREÇO:</b>	Rua Guaranópolis S/N.	<b>FONTE</b>	<b>VERSÃO</b>	<b>REF.</b>
	<b>CLIENTE:</b>	Procuradoria Geral de Justiça do Estado do Amazonas	ORSE	2021/05	08/2021
	<b>OBSERVAÇÃO:</b>	Ajustado a Convenção coletiva 2021/2022 - AM000307/2021	SBC	2021/06 - Manaus	06/2021
	<b>UNIDADES:</b>	147.59M <sup>2</sup>	SEDOP	2021/03 COM DESONERAÇÃO	03/2021
	<b>VALOR POR UNIDADE:</b>	R\$ 6.587,36	SICRO	2021/01 COM DESONERAÇÃO	05/2021
		SINAPI	2021/07 COM DESONERAÇÃO	08/2021	
		COMPOSIÇÕES PRÓPRIAS			

<b>VALOR ENCARGOS (86.60%):</b>	<b>212,63</b>
<b>VALOR BDI (28.35%):</b>	<b>394,34</b>
<b>QUANTIDADE:</b>	<b>1,00</b>
<b>TOTAL GERAL:</b>	<b>1.785,30</b>

### 88325 - VIDRACEIRO COM ENCARGOS COMPLEMENTARES (H)

MAO DE OBRA	FONTE	UNID	COEFICIENTE	PREÇO UNITÁRIO	TOTAL
00010489 VIDRACEIRO	SINAPI	H	1,00000000	7,37	7,37
<b>TOTAL MAO DE OBRA:</b>					<b>7,37</b>

<b>VALOR SEM ENCARGOS:</b>	<b>7,37</b>
<b>VALOR ENCARGOS (86.60%):</b>	<b>6,38</b>
<b>VALOR BDI (28.35%):</b>	<b>3,90</b>
<b>QUANTIDADE:</b>	<b>1,00</b>
<b>TOTAL GERAL:</b>	<b>17,65</b>

### 88627 - ARGAMASSA TRAÇO 1:0,5:4,5 (EM VOLUME DE CIMENTO, CAL E AREIA MÉDIA ÚMIDA) PARA ASSENTAMENTO DE ALVENARIA, PREPARO MANUAL. AF\_08/2019 (M3)

MATERIAL	FONTE	UNID	COEFICIENTE	PREÇO UNITÁRIO	TOTAL
00000370 AREIA MEDIA - POSTO JAZIDA/FORNECEDOR (RETIRADO NA JAZIDA, SEM TRANSPORTE)	SINAPI	M3	1,13000000	75,00	84,75
00001106 CAL HIDRATADA CH-I PARA ARGAMASSAS	SINAPI	KG	75,47000000	1,75	132,07
00001379 CIMENTO PORTLAND COMPOSTO CP II-32	SINAPI	KG	339,62000000	1,04	353,20
<b>TOTAL MATERIAL:</b>					<b>570,02</b>

SERVICO	FONTE	UNID	COEFICIENTE	PREÇO UNITÁRIO	TOTAL
88316 SERVENTE COM ENCARGOS COMPLEMENTARES	SINAPI	H	8,78000000	5,44	47,76
<b>TOTAL SERVICOS:</b>					<b>47,76</b>

<b>VALOR SEM ENCARGOS:</b>	<b>617,78</b>
<b>VALOR ENCARGOS (86.60%):</b>	<b>41,36</b>
<b>VALOR BDI (28.35%):</b>	<b>186,87</b>
<b>QUANTIDADE:</b>	<b>1,00</b>
<b>TOTAL GERAL:</b>	<b>846,01</b>

### 112700 - MOLDURA ALUMINIO ANODIZADO PARA VIDRO TEMPERADO (M2)

MAO DE OBRA	FONTE	UNID	COEFICIENTE	PREÇO UNITÁRIO	TOTAL
00006110 SERRALHEIRO	SINAPI	H	1,40200000	11,68	16,38
00006111 SERVENTE DE OBRAS	SINAPI	H	1,40200000	5,44	7,63
<b>TOTAL MAO DE OBRA:</b>					<b>24,01</b>

MATERIAL	FONTE	UNID	COEFICIENTE	PREÇO UNITÁRIO	TOTAL
I003462 CAIXILHO DE ALUMINIO ANODIZADO C28 NATURAL	SBC	M2	1,00000000	590,00	590,00
<b>TOTAL MATERIAL:</b>					<b>590,00</b>

<b>VALOR SEM ENCARGOS:</b>	<b>614,01</b>
<b>VALOR ENCARGOS (86.60%):</b>	<b>20,77</b>

## RELATÓRIO ANALÍTICO - COMPOSIÇÕES AUXILIARES

 <small>Divisão de Engenharia, Arquitetura e Cálculo</small>	<b>OBRA:</b>	Construção da Promotória da Comarca de Maués	<b>DATA :</b> 16/03/2021	<b>L.S. Hora:</b> 86,60%	
	<b>DESCRIÇÃO:</b>	Construção da Promotória de Maués - Modelo 2 Promotória 2021	<b>BDI :</b> 28,35%	<b>L.S. Mês:</b> 49,17%	
	<b>ENDEREÇO:</b>	Rua Guaranópolis S/N.	<b>FORTE</b>	<b>VERSÃO</b>	<b>REF.</b>
	<b>CLIENTE:</b>	Procuradoria Geral de Justiça do Estado do Amazonas	ORSE	2021/05	08/2021
	<b>OBSERVAÇÃO:</b>	Ajustado a Convenção coletiva 2021/2022 - AM000307/2021	SBC	2021/06 - Manaus	06/2021
	<b>UNIDADES:</b>	147.59M <sup>2</sup>	SEDOP	2021/03 COM DESONERAÇÃO	03/2021
	<b>VALOR POR UNIDADE:</b>	R\$ 6.587,36	SICRO	2021/01 COM DESONERAÇÃO	05/2021
		SINAPI	2021/07 COM DESONERAÇÃO	08/2021	
			COMPOSIÇÕES PRÓPRIAS		

<b>VALOR BDI (28.35%):</b>	<b>179,96</b>
<b>QUANTIDADE:</b>	<b>1,00</b>
<b>TOTAL GERAL:</b>	<b>814,74</b>

### S02484 - Enchimento de rasgos em alvenaria e concreto para tubulação diâm 1 1/4" a 2" (m)

MAO DE OBRA		FORTE	UNID	COEFICIENTE	PREÇO UNITÁRIO	TOTAL
00004750	PEDREIRO	SINAPI	H	0,30000000	7,37	2,21
<b>TOTAL MAO DE OBRA:</b>						<b>2,21</b>

SERVICO		FORTE	UNID	COEFICIENTE	PREÇO UNITÁRIO	TOTAL
S01903	Argamassa cimento e areia traço t-1 (1:3) - 1 saco cimento 50kg / 3 padiolas areia dim. 0.35 x 0.45 x 0.23 m - Confecção mecânica e transporte	ORSE	m3	0,00500000	436,18	2,18
<b>TOTAL SERVICIO:</b>						<b>2,18</b>

<b>VALOR SEM ENCARGOS:</b>	<b>4,39</b>
<b>VALOR ENCARGOS (86.60%):</b>	<b>2,02</b>
<b>VALOR BDI (28.35%):</b>	<b>1,82</b>
<b>QUANTIDADE:</b>	<b>1,00</b>
<b>TOTAL GERAL:</b>	<b>8,23</b>

### S02477 - Rasgos em alvenaria para passagem de tubulação diâm 1 1/4" a 2" (m)

MAO DE OBRA		FORTE	UNID	COEFICIENTE	PREÇO UNITÁRIO	TOTAL
00002696	ENCANADOR OU BOMBEIRO HIDRAULICO	SINAPI	H	0,20000000	7,37	1,47
00006111	SERVENTE DE OBRAS	SINAPI	H	0,35000000	5,44	1,90
<b>TOTAL MAO DE OBRA:</b>						<b>3,37</b>

<b>VALOR SEM ENCARGOS:</b>	<b>3,37</b>
<b>VALOR ENCARGOS (86.60%):</b>	<b>2,93</b>
<b>VALOR BDI (28.35%):</b>	<b>1,79</b>
<b>QUANTIDADE:</b>	<b>1,00</b>
<b>TOTAL GERAL:</b>	<b>8,09</b>

### S02483 - Enchimento de rasgos em alvenaria e concreto para tubulação diâm 1/2" a 1" (m)

MAO DE OBRA		FORTE	UNID	COEFICIENTE	PREÇO UNITÁRIO	TOTAL
00004750	PEDREIRO	SINAPI	H	0,15000000	7,37	1,11
<b>TOTAL MAO DE OBRA:</b>						<b>1,11</b>

SERVICO		FORTE	UNID	COEFICIENTE	PREÇO UNITÁRIO	TOTAL
S01903	Argamassa cimento e areia traço t-1 (1:3) - 1 saco cimento 50kg / 3 padiolas areia dim. 0.35 x 0.45 x 0.23 m - Confecção mecânica e transporte	ORSE	m3	0,00300000	436,18	1,31
<b>TOTAL SERVICIO:</b>						<b>1,31</b>

<b>VALOR SEM ENCARGOS:</b>	<b>2,42</b>
<b>VALOR ENCARGOS (86.60%):</b>	<b>1,01</b>
<b>VALOR BDI (28.35%):</b>	<b>0,97</b>

## RELATÓRIO ANALÍTICO - COMPOSIÇÕES AUXILIARES

 <small>Divisão de Engenharia, Arquitetura e Cálculo</small>	<b>OBRA:</b>	Construção da Promotória da Comarca de Maués	<b>DATA:</b> 16/03/2021	<b>L.S. Hora:</b> 86,60%	
	<b>DESCRIÇÃO:</b>	Construção da Promotória de Maués - Modelo 2 Promotória 2021	<b>BDI:</b> 28,35%	<b>L.S. Mês:</b> 49,17%	
	<b>ENDEREÇO:</b>	Rua Guaranópolis S/N.	<b>FONTE</b>	<b>VERSÃO</b>	<b>REF.</b>
	<b>CLIENTE:</b>	Procuradoria Geral de Justiça do Estado do Amazonas	ORSE	2021/05	08/2021
	<b>OBSERVAÇÃO:</b>	Ajustado a Convenção coletiva 2021/2022 - AM000307/2021	SBC	2021/06 - Manaus	06/2021
	<b>UNIDADES:</b>	147.59M <sup>2</sup>	SEDOP	2021/03 COM DESONERAÇÃO	03/2021
	<b>VALOR POR UNIDADE:</b>	R\$ 6.587,36	SICRO	2021/01 COM DESONERAÇÃO	05/2021
		SINAPI	2021/07 COM DESONERAÇÃO	08/2021	
			COMPOSIÇÕES PRÓPRIAS		

<b>QUANTIDADE:</b>	<b>1,00</b>
<b>TOTAL GERAL:</b>	<b>4,40</b>

### 91190 - CHUMBAMENTO PONTUAL EM PASSAGEM DE TUBO COM DIÂMETRO MENOR OU IGUAL A 40 MM. AF\_05/2015 (UN)

SERVICO	FONTE	UNID	COEFICIENTE	PREÇO UNITÁRIO	TOTAL	
88629	ARGAMASSA TRAÇO 1:3 (EM VOLUME DE CIMENTO E AREIA MÉDIA ÚMIDA), PREPARO MANUAL. AF_08/2019	SINAPI	M3	0,00100000	629,15	0,63
88248	AUXILIAR DE ENCANADOR OU BOMBEIRO HIDRÁULICO COM ENCARGOS COMPLEMENTARES	SINAPI	H	0,02200000	5,44	0,12
88267	ENCANADOR OU BOMBEIRO HIDRÁULICO COM ENCARGOS COMPLEMENTARES	SINAPI	H	0,15500000	7,37	1,14

<b>TOTAL SERVIÇO:</b>	<b>1,89</b>
<b>VALOR SEM ENCARGOS:</b>	<b>1,89</b>
<b>VALOR ENCARGOS (86.60%):</b>	<b>1,13</b>
<b>VALOR BDI (28.35%):</b>	<b>0,86</b>
<b>QUANTIDADE:</b>	<b>1,00</b>
<b>TOTAL GERAL:</b>	<b>3,88</b>

### 91185 - FIXAÇÃO DE TUBOS HORIZONTAIS DE PVC, CPVC OU COBRE DIÂMETROS MENORES OU IGUAIS A 40 MM COM ABRAÇADEIRA METÁLICA FLEXÍVEL 18 MM, FIXADA DIRETAMENTE NA LAJE. AF\_05/2015 (M)

MATERIAL	FONTE	UNID	COEFICIENTE	PREÇO UNITÁRIO	TOTAL	
00004350	BUCHA DE NYLON, DIAMETRO DO FURO 8 MM, COMPRIMENTO 40 MM, COM PARAFUSO DE ROSCA SOBERBA, CABECA CHATA, FENDA SIMPLES, 4,8 X 50 MM	SINAPI	UN	1,30000000	0,41	0,53
00014153	FITA METALICA PERFURADA, L = *18* MM, ROLO DE 30 M, CARGA RECOMENDADA = *30* KGF	SINAPI	UN	0,00500000	53,05	0,27

<b>TOTAL MATERIAL:</b>	<b>0,80</b>
------------------------	-------------

SERVICO	FONTE	UNID	COEFICIENTE	PREÇO UNITÁRIO	TOTAL	
88248	AUXILIAR DE ENCANADOR OU BOMBEIRO HIDRÁULICO COM ENCARGOS COMPLEMENTARES	SINAPI	H	0,02900000	5,44	0,16
88267	ENCANADOR OU BOMBEIRO HIDRÁULICO COM ENCARGOS COMPLEMENTARES	SINAPI	H	0,21100000	7,37	1,56

<b>TOTAL SERVIÇO:</b>	<b>1,72</b>
<b>VALOR SEM ENCARGOS:</b>	<b>2,52</b>
<b>VALOR ENCARGOS (86.60%):</b>	<b>1,47</b>
<b>VALOR BDI (28.35%):</b>	<b>1,13</b>
<b>QUANTIDADE:</b>	<b>1,00</b>
<b>TOTAL GERAL:</b>	<b>5,12</b>

### 90436 - FURO EM ALVENARIA PARA DIÂMETROS MENORES OU IGUAIS A 40 MM. AF\_05/2015 (UN)

SERVICO	FONTE	UNID	COEFICIENTE	PREÇO UNITÁRIO	TOTAL	
88248	AUXILIAR DE ENCANADOR OU BOMBEIRO HIDRÁULICO COM ENCARGOS COMPLEMENTARES	SINAPI	H	0,07700000	5,44	0,42
88267	ENCANADOR OU BOMBEIRO HIDRÁULICO COM ENCARGOS COMPLEMENTARES	SINAPI	H	0,49400000	7,37	3,64

<b>TOTAL SERVIÇO:</b>	<b>4,06</b>
<b>VALOR SEM ENCARGOS:</b>	<b>4,06</b>
<b>VALOR ENCARGOS (86.60%):</b>	<b>3,51</b>

## RELATÓRIO ANALÍTICO - COMPOSIÇÕES AUXILIARES

 <small>Divisão de Engenharia, Arquitetura e Cálculo</small>	<b>OBRA:</b>	Construção da Promotória da Comarca de Maués	<b>DATA :</b> 16/03/2021	<b>L.S. Hora:</b> 86,60%	
	<b>DESCRIÇÃO:</b>	Construção da Promotória de Maués - Modelo 2 Promotória 2021	<b>BDI :</b> 28,35%	<b>L.S. Mês:</b> 49,17%	
	<b>ENDEREÇO:</b>	Rua Guaranópolis S/N.	<b>FORTE</b>	<b>VERSÃO</b>	<b>REF.</b>
	<b>CLIENTE:</b>	Procuradoria Geral de Justiça do Estado do Amazonas	ORSE	2021/05	08/2021
	<b>OBSERVAÇÃO:</b>	Ajustado a Convenção coletiva 2021/2022 - AM000307/2021	SBC	2021/06 - Manaus	06/2021
	<b>UNIDADES:</b>	147.59M <sup>2</sup>	SEDOP	2021/03 COM DESONERAÇÃO	03/2021
	<b>VALOR POR UNIDADE:</b>	R\$ 6.587,36	SICRO	2021/01 COM DESONERAÇÃO	05/2021
		SINAPI	2021/07 COM DESONERAÇÃO	08/2021	
			COMPOSIÇÕES PRÓPRIAS		

<b>VALOR BDI (28.35%):</b>	<b>2,15</b>
<b>QUANTIDADE:</b>	<b>1,00</b>
<b>TOTAL GERAL:</b>	<b>9,72</b>

### 89726 - JOELHO 45 GRAUS, PVC, SERIE NORMAL, ESGOTO PREDIAL, DN 40 MM, JUNTA SOLDÁVEL, FORNECIDO E INSTALADO EM RAMAL DE DESCARGA OU RAMAL DE ESGOTO SANITÁRIO. AF\_12/2014 (UN)

MATERIAL	FORTE	UNID	COEFICIENTE	PREÇO UNITÁRIO	TOTAL	
00000122	ADESIVO PLASTICO PARA PVC, FRASCO COM 850 GR	SINAPI	UN	0,00990000	58,71	0,58
00003516	JOELHO PVC, SOLDAVEL, BB, 45 GRAUS, DN 40 MM, PARA ESGOTO PREDIAL	SINAPI	UN	1,00000000	0,68	0,68
00038383	LIXA D'AGUA EM FOLHA, GRAO 100	SINAPI	UN	0,02100000	1,29	0,03
00020083	SOLUCAO LIMPADORA PARA PVC, FRASCO COM 1000 CM3	SINAPI	UN	0,01500000	50,99	0,76
<b>TOTAL MATERIAL:</b>					<b>2,05</b>	

SERVICO	FORTE	UNID	COEFICIENTE	PREÇO UNITÁRIO	TOTAL	
88248	AUXILIAR DE ENCANADOR OU BOMBEIRO HIDRÁULICO COM ENCARGOS COMPLEMENTARES	SINAPI	H	0,10000000	5,44	0,54
88267	ENCANADOR OU BOMBEIRO HIDRÁULICO COM ENCARGOS COMPLEMENTARES	SINAPI	H	0,10000000	7,37	0,74
<b>TOTAL SERVICOS:</b>					<b>1,28</b>	

<b>VALOR SEM ENCARGOS:</b>	<b>3,33</b>
<b>VALOR ENCARGOS (86.60%):</b>	<b>1,12</b>
<b>VALOR BDI (28.35%):</b>	<b>1,26</b>
<b>QUANTIDADE:</b>	<b>1,00</b>
<b>TOTAL GERAL:</b>	<b>5,71</b>

### 89783 - JUNÇÃO SIMPLES, PVC, SERIE NORMAL, ESGOTO PREDIAL, DN 40 MM, JUNTA SOLDÁVEL, FORNECIDO E INSTALADO EM RAMAL DE DESCARGA OU RAMAL DE ESGOTO SANITÁRIO. AF\_12/2014 (UN)

MATERIAL	FORTE	UNID	COEFICIENTE	PREÇO UNITÁRIO	TOTAL	
00000122	ADESIVO PLASTICO PARA PVC, FRASCO COM 850 GR	SINAPI	UN	0,01480000	58,71	0,87
00003666	JUNCAO SIMPLES, PVC, 45 GRAUS, DN 40 X 40 MM, SERIE NORMAL PARA ESGOTO PREDIAL	SINAPI	UN	1,00000000	2,38	2,38
00038383	LIXA D'AGUA EM FOLHA, GRAO 100	SINAPI	UN	0,05100000	1,29	0,07
00020083	SOLUCAO LIMPADORA PARA PVC, FRASCO COM 1000 CM3	SINAPI	UN	0,01500000	50,99	0,76
<b>TOTAL MATERIAL:</b>					<b>4,08</b>	

SERVICO	FORTE	UNID	COEFICIENTE	PREÇO UNITÁRIO	TOTAL	
88248	AUXILIAR DE ENCANADOR OU BOMBEIRO HIDRÁULICO COM ENCARGOS COMPLEMENTARES	SINAPI	H	0,14000000	5,44	0,76
88267	ENCANADOR OU BOMBEIRO HIDRÁULICO COM ENCARGOS COMPLEMENTARES	SINAPI	H	0,14000000	7,37	1,03
<b>TOTAL SERVICOS:</b>					<b>1,79</b>	

<b>VALOR SEM ENCARGOS:</b>	<b>5,87</b>
<b>VALOR ENCARGOS (86.60%):</b>	<b>1,56</b>
<b>VALOR BDI (28.35%):</b>	<b>2,11</b>
<b>QUANTIDADE:</b>	<b>1,00</b>
<b>TOTAL GERAL:</b>	<b>9,54</b>

## RELATÓRIO ANALÍTICO - COMPOSIÇÕES AUXILIARES

 <small>Divisão de Engenharia, Arquitetura e Cálculo</small>	<b>OBRA:</b>	Construção da Promotora da Comarca de Maués	<b>DATA :</b> 16/03/2021	<b>L.S. Hora:</b> 86,60%	
	<b>DESCRIÇÃO:</b>	Construção da Promotora de Maués - Modelo 2 Promotora 2021	<b>BDI :</b> 28,35%	<b>L.S. Mês:</b> 49,17%	
	<b>ENDEREÇO:</b>	Rua Guaranópolis S/N.	<b>FONTE</b>	<b>VERSÃO</b>	<b>REF.</b>
	<b>CLIENTE:</b>	Procuradoria Geral de Justiça do Estado do Amazonas	ORSE	2021/05	08/2021
	<b>OBSERVAÇÃO:</b>	Ajustado a Convenção coletiva 2021/2022 - AM000307/2021	SBC	2021/06 - Manaus	06/2021
	<b>UNIDADES:</b>	147.59M <sup>2</sup>	SEDOP	2021/03 COM DESONERAÇÃO	03/2021
	<b>VALOR POR UNIDADE:</b>	R\$ 6.587,36	SICRO	2021/01 COM DESONERAÇÃO	05/2021
		SINAPI	2021/07 COM DESONERAÇÃO	08/2021	
			COMPOSIÇÕES PRÓPRIAS		

### 89752 - LUVA SIMPLES, PVC, SERIE NORMAL, ESGOTO PREDIAL, DN 40 MM, JUNTA SOLDÁVEL, FORNECIDO E INSTALADO EM RAMAL DE DESCARGA OU RAMAL DE ESGOTO SANITÁRIO. AF\_12/2014 (UN)

MATERIAL	FONTE	UNID	COEFICIENTE	PREÇO UNITÁRIO	TOTAL	
00000122	ADESIVO PLASTICO PARA PVC, FRASCO COM 850 GR	SINAPI	UN	0,00990000	58,71	0,58
00003897	LUVA SIMPLES, PVC, SOLDÁVEL, DN 40 MM, SERIE NORMAL, PARA ESGOTO PREDIAL	SINAPI	UN	1,00000000	0,87	0,87
00020083	SOLUCAO LIMPADORA PARA PVC, FRASCO COM 1000 CM3	SINAPI	UN	0,01500000	50,99	0,76
<b>TOTAL MATERIAL:</b>					<b>2,21</b>	

SERVICO	FONTE	UNID	COEFICIENTE	PREÇO UNITÁRIO	TOTAL	
88248	AUXILIAR DE ENCANADOR OU BOMBEIRO HIDRÁULICO COM ENCARGOS COMPLEMENTARES	SINAPI	H	0,07000000	5,44	0,38
88267	ENCANADOR OU BOMBEIRO HIDRÁULICO COM ENCARGOS COMPLEMENTARES	SINAPI	H	0,07000000	7,37	0,52
<b>TOTAL SERVICOS:</b>					<b>0,90</b>	

<b>VALOR SEM ENCARGOS:</b>	<b>3,11</b>
<b>VALOR ENCARGOS (86.60%):</b>	<b>0,77</b>
<b>VALOR BDI (28.35%):</b>	<b>1,10</b>
<b>QUANTIDADE:</b>	<b>1,00</b>
<b>TOTAL GERAL:</b>	<b>4,98</b>

### 90453 - PASSANTE TIPO TUBO DE DIÂMETRO MENOR OU IGUAL A 40 MM, FIXADO EM LAJE. AF\_05/2015 (UN)

MATERIAL	FONTE	UNID	COEFICIENTE	PREÇO UNITÁRIO	TOTAL	
00043132	ARAME RECOZIDO 16 BWG, D = 1,65 MM (0,016 KG/M) OU 18 BWG, D = 1,25 MM (0,01 KG/M)	SINAPI	KG	0,00500000	19,53	0,10
00009835	TUBO PVC SERIE NORMAL, DN 40 MM, PARA ESGOTO PREDIAL (NBR 5688)	SINAPI	M	0,15000000	3,43	0,51
<b>TOTAL MATERIAL:</b>					<b>0,61</b>	

SERVICO	FONTE	UNID	COEFICIENTE	PREÇO UNITÁRIO	TOTAL	
88248	AUXILIAR DE ENCANADOR OU BOMBEIRO HIDRÁULICO COM ENCARGOS COMPLEMENTARES	SINAPI	H	0,01000000	5,44	0,05
88267	ENCANADOR OU BOMBEIRO HIDRÁULICO COM ENCARGOS COMPLEMENTARES	SINAPI	H	0,06600000	7,37	0,49
<b>TOTAL SERVICOS:</b>					<b>0,54</b>	

<b>VALOR SEM ENCARGOS:</b>	<b>1,15</b>
<b>VALOR ENCARGOS (86.60%):</b>	<b>0,47</b>
<b>VALOR BDI (28.35%):</b>	<b>0,46</b>
<b>QUANTIDADE:</b>	<b>1,00</b>
<b>TOTAL GERAL:</b>	<b>2,08</b>

### 90467 - CHUMBAMENTO LINEAR EM ALVENARIA PARA RAMAIS/DISTRIBUIÇÃO COM DIÂMETROS MAIORES QUE 40 MM E MENORES OU IGUAIS A 75 MM. AF\_05/2015 (M)

SERVICO	FONTE	UNID	COEFICIENTE	PREÇO UNITÁRIO	TOTAL	
88629	ARGAMASSA TRAÇO 1:3 (EM VOLUME DE CIMENTO E AREIA MÉDIA ÚMIDA), PREPARO MANUAL. AF_08/2019	SINAPI	M3	0,00500000	629,15	3,15
88248	AUXILIAR DE ENCANADOR OU BOMBEIRO HIDRÁULICO COM ENCARGOS COMPLEMENTARES	SINAPI	H	0,08600000	5,44	0,47
88267	ENCANADOR OU BOMBEIRO HIDRÁULICO COM ENCARGOS COMPLEMENTARES	SINAPI	H	0,61300000	7,37	4,52

## RELATÓRIO ANALÍTICO - COMPOSIÇÕES AUXILIARES

 <small>Divisão de Engenharia, Arquitetura e Cálculo</small>	<b>OBRA:</b>	Construção da Promotória da Comarca de Maués	<b>DATA :</b> 16/03/2021	<b>L.S. Hora:</b> 86,60%	
	<b>DESCRIÇÃO:</b>	Construção da Promotória de Maués - Modelo 2 Promotória 2021	<b>BDI :</b> 28,35%	<b>L.S. Mês:</b> 49,17%	
	<b>ENDEREÇO:</b>	Rua Guaranópolis S/N.	<b>FONTE</b>	<b>VERSÃO</b>	<b>REF.</b>
	<b>CLIENTE:</b>	Procuradoria Geral de Justiça do Estado do Amazonas	ORSE	2021/05	08/2021
	<b>OBSERVAÇÃO:</b>	Ajustado a Convenção coletiva 2021/2022 - AM000307/2021	SBC	2021/06 - Manaus	06/2021
	<b>UNIDADES:</b>	147.59M <sup>2</sup>	SEDOP	2021/03 COM DESONERAÇÃO	03/2021
	<b>VALOR POR UNIDADE:</b>	R\$ 6.587,36	SICRO	2021/01 COM DESONERAÇÃO	05/2021
		SINAPI	2021/07 COM DESONERAÇÃO	08/2021	
			COMPOSIÇÕES PRÓPRIAS		

<b>TOTAL SERVIÇO:</b>	<b>8,14</b>
<b>VALOR SEM ENCARGOS:</b>	<b>8,14</b>
<b>VALOR ENCARGOS (86.60%):</b>	<b>4,51</b>
<b>VALOR BDI (28.35%):</b>	<b>3,59</b>
<b>QUANTIDADE:</b>	<b>1,00</b>
<b>TOTAL GERAL:</b>	<b>16,24</b>

### 91191 - CHUMBAMENTO PONTUAL EM PASSAGEM DE TUBO COM DIÂMETROS ENTRE 40 MM E 75 MM. AF\_05/2015 (UN)

SERVICO	FONTE	UNID	COEFICIENTE	PREÇO UNITÁRIO	TOTAL	
88629	ARGAMASSA TRAÇO 1:3 (EM VOLUME DE CIMENTO E AREIA MÉDIA ÚMIDA), PREPARO MANUAL. AF_08/2019	SINAPI	M3	0,00100000	629,15	0,63
88248	AUXILIAR DE ENCANADOR OU BOMBEIRO HIDRÁULICO COM ENCARGOS COMPLEMENTARES	SINAPI	H	0,02300000	5,44	0,13
88267	ENCANADOR OU BOMBEIRO HIDRÁULICO COM ENCARGOS COMPLEMENTARES	SINAPI	H	0,16600000	7,37	1,22
<b>TOTAL SERVIÇO:</b>					<b>1,98</b>	

<b>VALOR SEM ENCARGOS:</b>	<b>1,98</b>
<b>VALOR ENCARGOS (86.60%):</b>	<b>1,20</b>
<b>VALOR BDI (28.35%):</b>	<b>0,90</b>
<b>QUANTIDADE:</b>	<b>1,00</b>
<b>TOTAL GERAL:</b>	<b>4,08</b>

### 91186 - FIXAÇÃO DE TUBOS HORIZONTAIS DE PVC, CPVC OU COBRE DIÂMETROS MAIORES QUE 40 MM E MENORES OU IGUAIS A 75 MM COM ABRAÇADEIRA METÁLICA FLEXÍVEL 18 MM, FIXADA DIRETAMENTE NA LAJE. AF\_05/2015 (M)

MATERIAL	FONTE	UNID	COEFICIENTE	PREÇO UNITÁRIO	TOTAL	
00004350	BUCHA DE NYLON, DIAMETRO DO FURO 8 MM, COMPRIMENTO 40 MM, COM PARAFUSO DE ROSCA SOBERBA, CABECA CHATA, FENDA SIMPLES, 4,8 X 50 MM	SINAPI	UN	0,83600000	0,41	0,34
00014153	FITA METALICA PERFURADA, L = *18* MM, ROLO DE 30 M, CARGA RECOMENDADA = *30* KGF	SINAPI	UN	0,00500000	53,05	0,27
<b>TOTAL MATERIAL:</b>					<b>0,61</b>	

SERVICO	FONTE	UNID	COEFICIENTE	PREÇO UNITÁRIO	TOTAL	
88248	AUXILIAR DE ENCANADOR OU BOMBEIRO HIDRÁULICO COM ENCARGOS COMPLEMENTARES	SINAPI	H	0,02500000	5,44	0,14
88267	ENCANADOR OU BOMBEIRO HIDRÁULICO COM ENCARGOS COMPLEMENTARES	SINAPI	H	0,17500000	7,37	1,29
<b>TOTAL SERVIÇO:</b>					<b>1,43</b>	

<b>VALOR SEM ENCARGOS:</b>	<b>2,04</b>
<b>VALOR ENCARGOS (86.60%):</b>	<b>1,23</b>
<b>VALOR BDI (28.35%):</b>	<b>0,93</b>
<b>QUANTIDADE:</b>	<b>1,00</b>
<b>TOTAL GERAL:</b>	<b>4,20</b>

### 90437 - FURO EM ALVENARIA PARA DIÂMETROS MAIORES QUE 40 MM E MENORES OU IGUAIS A 75 MM. AF\_05/2015 (UN)

SERVICO	FONTE	UNID	COEFICIENTE	PREÇO UNITÁRIO	TOTAL	
88248	AUXILIAR DE ENCANADOR OU BOMBEIRO HIDRÁULICO COM ENCARGOS COMPLEMENTARES	SINAPI	H	0,18700000	5,44	1,02

## RELATÓRIO ANALÍTICO - COMPOSIÇÕES AUXILIARES

 <small>Divisão de Engenharia, Arquitetura e Cálculo</small>	<b>OBRA:</b>	Construção da Promotora da Comarca de Maués	<b>DATA :</b> 16/03/2021	<b>L.S. Hora:</b> 86,60%	
	<b>DESCRIÇÃO:</b>	Construção da Promotora de Maués - Modelo 2 Promotora 2021	<b>BDI :</b> 28,35%	<b>L.S. Mês:</b> 49,17%	
	<b>ENDEREÇO:</b>	Rua Guaranópolis S/N.	<b>FONTE</b>	<b>VERSÃO</b>	<b>REF.</b>
	<b>CLIENTE:</b>	Procuradoria Geral de Justiça do Estado do Amazonas	ORSE	2021/05	08/2021
	<b>OBSERVAÇÃO:</b>	Ajustado a Convenção coletiva 2021/2022 - AM000307/2021	SBC	2021/06 - Manaus	06/2021
	<b>UNIDADES:</b>	147.59M <sup>2</sup>	SEDOP	2021/03 COM DESONERAÇÃO	03/2021
	<b>VALOR POR UNIDADE:</b>	R\$ 6.587,36	SICRO	2021/01 COM DESONERAÇÃO	05/2021
		SINAPI	2021/07 COM DESONERAÇÃO	08/2021	
			COMPOSIÇÕES PRÓPRIAS		

88267	ENCANADOR OU BOMBEIRO HIDRÁULICO COM ENCARGOS COMPLEMENTARES	SINAPI	H	1,20000000	7,37	8,84
<b>TOTAL SERVIÇO:</b>						<b>9,86</b>
<b>VALOR SEM ENCARGOS:</b>						<b>9,86</b>
<b>VALOR ENCARGOS (86.60%):</b>						<b>8,54</b>
<b>VALOR BDI (28.35%):</b>						<b>5,22</b>
<b>QUANTIDADE:</b>						<b>1,00</b>
<b>TOTAL GERAL:</b>						<b>23,62</b>

### 89732 - JOELHO 45 GRAUS, PVC, SERIE NORMAL, ESGOTO PREDIAL, DN 50 MM, JUNTA ELÁSTICA, FORNECIDO E INSTALADO EM RAMAL DE DESCARGA OU RAMAL DE ESGOTO SANITÁRIO. AF\_12/2014 (UN)

MATERIAL	FONTE	UNID	COEFICIENTE	PREÇO UNITÁRIO	TOTAL
00000296 ANEL BORRACHA PARA TUBO ESGOTO PREDIAL DN 50 MM (NBR 5688)	SINAPI	UN	1,00000000	1,34	1,34
00003518 JOELHO PVC, SOLDAVEL, PB, 45 GRAUS, DN 50 MM, PARA ESGOTO PREDIAL	SINAPI	UN	1,00000000	2,04	2,04
00020078 PASTA LUBRIFICANTE PARA TUBOS E CONEXOES COM JUNTA ELASTICA (USO EM PVC, ACO, POLIETILENO E OUTROS) ( DE *400* G)	SINAPI	UN	0,02000000	21,50	0,43
<b>TOTAL MATERIAL:</b>					<b>3,81</b>

SERVIÇO	FONTE	UNID	COEFICIENTE	PREÇO UNITÁRIO	TOTAL
88248 AUXILIAR DE ENCANADOR OU BOMBEIRO HIDRÁULICO COM ENCARGOS COMPLEMENTARES	SINAPI	H	0,13000000	5,44	0,71
88267 ENCANADOR OU BOMBEIRO HIDRÁULICO COM ENCARGOS COMPLEMENTARES	SINAPI	H	0,13000000	7,37	0,96
<b>TOTAL SERVIÇO:</b>					<b>1,67</b>
<b>VALOR SEM ENCARGOS:</b>					<b>5,48</b>
<b>VALOR ENCARGOS (86.60%):</b>					<b>1,44</b>
<b>VALOR BDI (28.35%):</b>					<b>1,96</b>
<b>QUANTIDADE:</b>					<b>1,00</b>
<b>TOTAL GERAL:</b>					<b>8,88</b>

### 89731 - JOELHO 90 GRAUS, PVC, SERIE NORMAL, ESGOTO PREDIAL, DN 50 MM, JUNTA ELÁSTICA, FORNECIDO E INSTALADO EM RAMAL DE DESCARGA OU RAMAL DE ESGOTO SANITÁRIO. AF\_12/2014 (UN)

MATERIAL	FONTE	UNID	COEFICIENTE	PREÇO UNITÁRIO	TOTAL
00000296 ANEL BORRACHA PARA TUBO ESGOTO PREDIAL DN 50 MM (NBR 5688)	SINAPI	UN	1,00000000	1,34	1,34
00003526 JOELHO PVC, SOLDAVEL, PB, 90 GRAUS, DN 50 MM, PARA ESGOTO PREDIAL	SINAPI	UN	1,00000000	1,63	1,63
00020078 PASTA LUBRIFICANTE PARA TUBOS E CONEXOES COM JUNTA ELASTICA (USO EM PVC, ACO, POLIETILENO E OUTROS) ( DE *400* G)	SINAPI	UN	0,02000000	21,50	0,43
<b>TOTAL MATERIAL:</b>					<b>3,40</b>

SERVIÇO	FONTE	UNID	COEFICIENTE	PREÇO UNITÁRIO	TOTAL
88248 AUXILIAR DE ENCANADOR OU BOMBEIRO HIDRÁULICO COM ENCARGOS COMPLEMENTARES	SINAPI	H	0,13000000	5,44	0,71
88267 ENCANADOR OU BOMBEIRO HIDRÁULICO COM ENCARGOS COMPLEMENTARES	SINAPI	H	0,13000000	7,37	0,96
<b>TOTAL SERVIÇO:</b>					<b>1,67</b>
<b>VALOR SEM ENCARGOS:</b>					<b>5,07</b>

## RELATÓRIO ANALÍTICO - COMPOSIÇÕES AUXILIARES

 <small>Divisão de Engenharia, Arquitetura e Cálculo</small>	<b>OBRA:</b>	Construção da Promotora da Comarca de Maués	<b>DATA :</b> 16/03/2021	<b>L.S. Hora:</b> 86,60%	
	<b>DESCRIÇÃO:</b>	Construção da Promotora de Maués - Modelo 2 Promotora 2021	<b>BDI :</b> 28,35%	<b>L.S. Mês:</b> 49,17%	
	<b>ENDEREÇO:</b>	Rua Guaranópolis S/N.	<b>FONTE</b>	<b>VERSÃO</b>	<b>REF.</b>
	<b>CLIENTE:</b>	Procuradoria Geral de Justiça do Estado do Amazonas	ORSE	2021/05	08/2021
	<b>OBSERVAÇÃO:</b>	Ajustado a Convenção coletiva 2021/2022 - AM000307/2021	SBC	2021/06 - Manaus	06/2021
	<b>UNIDADES:</b>	147.59M <sup>2</sup>	SEDOP	2021/03 COM DESONERAÇÃO	03/2021
	<b>VALOR POR UNIDADE:</b>	R\$ 6.587,36	SICRO	2021/01 COM DESONERAÇÃO	05/2021
		SINAPI	2021/07 COM DESONERAÇÃO	08/2021	
			COMPOSIÇÕES PRÓPRIAS		

<b>VALOR ENCARGOS (86.60%):</b>	<b>1,44</b>
<b>VALOR BDI (28.35%):</b>	<b>1,85</b>
<b>QUANTIDADE:</b>	<b>1,00</b>
<b>TOTAL GERAL:</b>	<b>8,36</b>

### 89813 - LUVA SIMPLES, PVC, SERIE NORMAL, ESGOTO PREDIAL, DN 50 MM, JUNTA ELÁSTICA, FORNECIDO E INSTALADO EM PRUMADA DE ESGOTO SANITÁRIO OU VENTILAÇÃO. AF\_12/2014 (UN)

MATERIAL		FONTE	UNID	COEFICIENTE	PREÇO UNITÁRIO	TOTAL
00000296	ANEL BORRACHA PARA TUBO ESGOTO PREDIAL DN 50 MM (NBR 5688)	SINAPI	UN	1,00000000	1,34	1,34
00003875	LUVA SIMPLES, PVC, SOLDAVEL, DN 50 MM, SERIE NORMAL, PARA ESGOTO PREDIAL	SINAPI	UN	1,00000000	1,88	1,88
00020078	PASTA LUBRIFICANTE PARA TUBOS E CONEXOES COM JUNTA ELASTICA (USO EM PVC, ACO, POLIETILENO E OUTROS) ( DE *400* G)	SINAPI	UN	0,02000000	21,50	0,43
<b>TOTAL MATERIAL:</b>						<b>3,65</b>

SERVICO		FONTE	UNID	COEFICIENTE	PREÇO UNITÁRIO	TOTAL
88248	AUXILIAR DE ENCANADOR OU BOMBEIRO HIDRÁULICO COM ENCARGOS COMPLEMENTARES	SINAPI	H	0,03000000	5,44	0,16
88267	ENCANADOR OU BOMBEIRO HIDRÁULICO COM ENCARGOS COMPLEMENTARES	SINAPI	H	0,03000000	7,37	0,22
<b>TOTAL SERVICOS:</b>						<b>0,38</b>

<b>VALOR SEM ENCARGOS:</b>	<b>4,03</b>
<b>VALOR ENCARGOS (86.60%):</b>	<b>0,33</b>
<b>VALOR BDI (28.35%):</b>	<b>1,24</b>
<b>QUANTIDADE:</b>	<b>1,00</b>
<b>TOTAL GERAL:</b>	<b>5,60</b>

### 89753 - LUVA SIMPLES, PVC, SERIE NORMAL, ESGOTO PREDIAL, DN 50 MM, JUNTA ELÁSTICA, FORNECIDO E INSTALADO EM RAMAL DE DESCARGA OU RAMAL DE ESGOTO SANITÁRIO. AF\_12/2014 (UN)

MATERIAL		FONTE	UNID	COEFICIENTE	PREÇO UNITÁRIO	TOTAL
00000296	ANEL BORRACHA PARA TUBO ESGOTO PREDIAL DN 50 MM (NBR 5688)	SINAPI	UN	1,00000000	1,34	1,34
00003875	LUVA SIMPLES, PVC, SOLDAVEL, DN 50 MM, SERIE NORMAL, PARA ESGOTO PREDIAL	SINAPI	UN	1,00000000	1,88	1,88
00020078	PASTA LUBRIFICANTE PARA TUBOS E CONEXOES COM JUNTA ELASTICA (USO EM PVC, ACO, POLIETILENO E OUTROS) ( DE *400* G)	SINAPI	UN	0,02000000	21,50	0,43
<b>TOTAL MATERIAL:</b>						<b>3,65</b>

SERVICO		FONTE	UNID	COEFICIENTE	PREÇO UNITÁRIO	TOTAL
88248	AUXILIAR DE ENCANADOR OU BOMBEIRO HIDRÁULICO COM ENCARGOS COMPLEMENTARES	SINAPI	H	0,08000000	5,44	0,44
88267	ENCANADOR OU BOMBEIRO HIDRÁULICO COM ENCARGOS COMPLEMENTARES	SINAPI	H	0,08000000	7,37	0,59
<b>TOTAL SERVICOS:</b>						<b>1,03</b>

<b>VALOR SEM ENCARGOS:</b>	<b>4,68</b>
<b>VALOR ENCARGOS (86.60%):</b>	<b>0,88</b>
<b>VALOR BDI (28.35%):</b>	<b>1,58</b>
<b>QUANTIDADE:</b>	<b>1,00</b>
<b>TOTAL GERAL:</b>	<b>7,14</b>



## RELATÓRIO ANALÍTICO - COMPOSIÇÕES AUXILIARES

 <small>Divisão de Engenharia, Arquitetura e Cálculo</small>	<b>OBRA:</b>	Construção da Promotória da Comarca de Maués	<b>DATA:</b> 16/03/2021	<b>L.S. Hora:</b> 86,60%	
	<b>DESCRIÇÃO:</b>	Construção da Promotória de Maués - Modelo 2 Promotória 2021	<b>BDI:</b> 28,35%	<b>L.S. Mês:</b> 49,17%	
	<b>ENDEREÇO:</b>	Rua Guaranópolis S/N.	<b>FORTE</b>	<b>VERSÃO</b>	<b>REF.</b>
	<b>CLIENTE:</b>	Procuradoria Geral de Justiça do Estado do Amazonas	ORSE	2021/05	08/2021
	<b>OBSERVAÇÃO:</b>	Ajustado a Convenção coletiva 2021/2022 - AM000307/2021	SBC	2021/06 - Manaus	06/2021
	<b>UNIDADES:</b>	147.59M <sup>2</sup>	SEDOP	2021/03 COM DESONERAÇÃO	03/2021
	<b>VALOR POR UNIDADE:</b>	R\$ 6.587,36	SICRO	2021/01 COM DESONERAÇÃO	05/2021
		SINAPI	2021/07 COM DESONERAÇÃO	08/2021	
			COMPOSIÇÕES PRÓPRIAS		

### 90454 - PASSANTE TIPO TUBO DE DIÂMETRO MAIORES QUE 40 MM E MENORES OU IGUAIS A 75 MM, FIXADO EM LAJE. AF\_05/2015 (UN)

MATERIAL	FORTE	UNID	COEFICIENTE	PREÇO UNITÁRIO	TOTAL	
00043132	ARAME RECOZIDO 16 BWG, D = 1,65 MM (0,016 KG/M) OU 18 BWG, D = 1,25 MM (0,01 KG/M)	SINAPI	KG	0,00500000	19,53	0,10
00009837	TUBO PVC SERIE NORMAL, DN 75 MM, PARA ESGOTO PREDIAL (NBR 5688)	SINAPI	M	0,15000000	8,43	1,26
<b>TOTAL MATERIAL:</b>					<b>1,36</b>	

SERVICO	FORTE	UNID	COEFICIENTE	PREÇO UNITÁRIO	TOTAL	
88248	AUXILIAR DE ENCANADOR OU BOMBEIRO HIDRÁULICO COM ENCARGOS COMPLEMENTARES	SINAPI	H	0,01600000	5,44	0,09
88267	ENCANADOR OU BOMBEIRO HIDRÁULICO COM ENCARGOS COMPLEMENTARES	SINAPI	H	0,10100000	7,37	0,74
<b>TOTAL SERVICOS:</b>					<b>0,83</b>	

<b>VALOR SEM ENCARGOS:</b>	<b>2,19</b>
<b>VALOR ENCARGOS (86.60%):</b>	<b>0,72</b>
<b>VALOR BDI (28.35%):</b>	<b>0,82</b>
<b>QUANTIDADE:</b>	<b>1,00</b>
<b>TOTAL GERAL:</b>	<b>3,73</b>

### 91222 - RASGO EM ALVENARIA PARA RAMAIS/ DISTRIBUIÇÃO COM DIÂMETROS MAIORES QUE 40 MM E MENORES OU IGUAIS A 75 MM. AF\_05/2015 (M)

SERVICO	FORTE	UNID	COEFICIENTE	PREÇO UNITÁRIO	TOTAL	
88248	AUXILIAR DE ENCANADOR OU BOMBEIRO HIDRÁULICO COM ENCARGOS COMPLEMENTARES	SINAPI	H	0,07600000	5,44	0,41
88267	ENCANADOR OU BOMBEIRO HIDRÁULICO COM ENCARGOS COMPLEMENTARES	SINAPI	H	0,48300000	7,37	3,56
<b>TOTAL SERVICOS:</b>					<b>3,97</b>	

<b>VALOR SEM ENCARGOS:</b>	<b>3,97</b>
<b>VALOR ENCARGOS (86.60%):</b>	<b>3,44</b>
<b>VALOR BDI (28.35%):</b>	<b>2,10</b>
<b>QUANTIDADE:</b>	<b>1,00</b>
<b>TOTAL GERAL:</b>	<b>9,51</b>

### 89784 - TE, PVC, SERIE NORMAL, ESGOTO PREDIAL, DN 50 X 50 MM, JUNTA ELÁSTICA, FORNECIDO E INSTALADO EM RAMAL DE DESCARGA OU RAMAL DE ESGOTO SANITÁRIO. AF\_12/2014 (UN)

MATERIAL	FORTE	UNID	COEFICIENTE	PREÇO UNITÁRIO	TOTAL	
00000296	ANEL BORRACHA PARA TUBO ESGOTO PREDIAL DN 50 MM (NBR 5688)	SINAPI	UN	2,00000000	1,34	2,68
00020078	PASTA LUBRIFICANTE PARA TUBOS E CONEXOES COM JUNTA ELÁSTICA (USO EM PVC, ACO, POLIETILENO E OUTROS) ( DE *400* G)	SINAPI	UN	0,04000000	21,50	0,86
00007097	TE SANITARIO, PVC, DN 50 X 50 MM, SERIE NORMAL, PARA ESGOTO PREDIAL	SINAPI	UN	1,00000000	4,61	4,61
<b>TOTAL MATERIAL:</b>					<b>8,15</b>	

SERVICO	FORTE	UNID	COEFICIENTE	PREÇO UNITÁRIO	TOTAL	
88248	AUXILIAR DE ENCANADOR OU BOMBEIRO HIDRÁULICO COM ENCARGOS COMPLEMENTARES	SINAPI	H	0,17000000	5,44	0,92
88267	ENCANADOR OU BOMBEIRO HIDRÁULICO COM ENCARGOS COMPLEMENTARES	SINAPI	H	0,17000000	7,37	1,25

## RELATÓRIO ANALÍTICO - COMPOSIÇÕES AUXILIARES

 <small>Divisão de Engenharia, Arquitetura e Cálculo</small>	<b>OBRA:</b>	Construção da Promotória da Comarca de Maués	<b>DATA :</b> 16/03/2021	<b>L.S. Hora:</b> 86,60%	
	<b>DESCRIÇÃO:</b>	Construção da Promotória de Maués - Modelo 2 Promotória 2021	<b>BDI :</b> 28,35%	<b>L.S. Mês:</b> 49,17%	
	<b>ENDEREÇO:</b>	Rua Guaranópolis S/N.	<b>FONTE</b>	<b>VERSÃO</b>	<b>REF.</b>
	<b>CLIENTE:</b>	Procuradoria Geral de Justiça do Estado do Amazonas	ORSE	2021/05	08/2021
	<b>OBSERVAÇÃO:</b>	Ajustado a Convenção coletiva 2021/2022 - AM000307/2021	SBC	2021/06 - Manaus	06/2021
	<b>UNIDADES:</b>	147,59M <sup>2</sup>	SEDOP	2021/03 COM DESONERAÇÃO	03/2021
	<b>VALOR POR UNIDADE:</b>	R\$ 6.587,36	SICRO	2021/01 COM DESONERAÇÃO	05/2021
		SINAPI	2021/07 COM DESONERAÇÃO	08/2021	
			COMPOSIÇÕES PRÓPRIAS		

<b>TOTAL SERVIÇO:</b>	<b>2,17</b>
<b>VALOR SEM ENCARGOS:</b>	<b>10,32</b>
<b>VALOR ENCARGOS (86.60%):</b>	<b>1,90</b>
<b>VALOR BDI (28.35%):</b>	<b>3,46</b>
<b>QUANTIDADE:</b>	<b>1,00</b>
<b>TOTAL GERAL:</b>	<b>15,68</b>

### 89712 - TUBO PVC, SERIE NORMAL, ESGOTO PREDIAL, DN 50 MM, FORNECIDO E INSTALADO EM RAMAL DE DESCARGA OU RAMAL DE ESGOTO SANITÁRIO. AF\_12/2014 (M)

MATERIAL	FONTE	UNID	COEFICIENTE	PREÇO UNITÁRIO	TOTAL	
00000122	ADESIVO PLASTICO PARA PVC, FRASCO COM 850 GR	SINAPI	UN	0,01080000	58,71	0,63
00038383	LIXA D'AGUA EM FOLHA, GRAO 100	SINAPI	UN	0,12700000	1,29	0,16
00020083	SOLUCAO LIMPADORA PARA PVC, FRASCO COM 1000 CM3	SINAPI	UN	0,01630000	50,99	0,83
00009838	TUBO PVC SERIE NORMAL, DN 50 MM, PARA ESGOTO PREDIAL (NBR 5688)	SINAPI	M	1,05000000	5,84	6,13
<b>TOTAL MATERIAL:</b>					<b>7,75</b>	

SERVICO	FONTE	UNID	COEFICIENTE	PREÇO UNITÁRIO	TOTAL	
88248	AUXILIAR DE ENCANADOR OU BOMBEIRO HIDRÁULICO COM ENCARGOS COMPLEMENTARES	SINAPI	H	0,38000000	5,44	2,07
88267	ENCANADOR OU BOMBEIRO HIDRÁULICO COM ENCARGOS COMPLEMENTARES	SINAPI	H	0,38000000	7,37	2,80
<b>TOTAL SERVIÇO:</b>					<b>4,87</b>	

<b>VALOR SEM ENCARGOS:</b>	<b>12,62</b>
<b>VALOR ENCARGOS (86.60%):</b>	<b>4,22</b>
<b>VALOR BDI (28.35%):</b>	<b>4,77</b>
<b>QUANTIDADE:</b>	<b>1,00</b>
<b>TOTAL GERAL:</b>	<b>21,61</b>

### 86887 - ENGATE FLEXÍVEL EM INOX, 1/2 X 40CM - FORNECIMENTO E INSTALAÇÃO. AF\_01/2020 (UN)

MATERIAL	FONTE	UNID	COEFICIENTE	PREÇO UNITÁRIO	TOTAL	
00011684	ENGATE / RABICHO FLEXIVEL INOX 1/2 " X 40 CM	SINAPI	UN	1,00000000	32,25	32,25
00003146	FITA VEDA ROSCA EM ROLOS DE 18 MM X 10 M (L X C)	SINAPI	UN	0,02100000	2,55	0,05
<b>TOTAL MATERIAL:</b>					<b>32,30</b>	

SERVICO	FONTE	UNID	COEFICIENTE	PREÇO UNITÁRIO	TOTAL	
88267	ENCANADOR OU BOMBEIRO HIDRÁULICO COM ENCARGOS COMPLEMENTARES	SINAPI	H	0,15250000	7,37	1,12
88316	SERVENTE COM ENCARGOS COMPLEMENTARES	SINAPI	H	0,04810000	5,44	0,26
<b>TOTAL SERVIÇO:</b>					<b>1,38</b>	

<b>VALOR SEM ENCARGOS:</b>	<b>33,68</b>
<b>VALOR ENCARGOS (86.60%):</b>	<b>1,21</b>
<b>VALOR BDI (28.35%):</b>	<b>9,89</b>
<b>QUANTIDADE:</b>	<b>1,00</b>
<b>TOTAL GERAL:</b>	<b>44,78</b>

## RELATÓRIO ANALÍTICO - COMPOSIÇÕES AUXILIARES

 <small>Divisão de Engenharia, Arquitetura e Cálculo</small>	<b>OBRA:</b>	Construção da Promotória da Comarca de Maués	<b>DATA:</b> 16/03/2021	<b>L.S. Hora:</b> 86,60%	
	<b>DESCRIÇÃO:</b>	Construção da Promotória de Maués - Modelo 2 Promotória 2021	<b>BDI:</b> 28,35%	<b>L.S. Mês:</b> 49,17%	
	<b>ENDEREÇO:</b>	Rua Guaranópolis S/N.	<b>FORTE</b>	<b>VERSÃO</b>	<b>REF.</b>
	<b>CLIENTE:</b>	Procuradoria Geral de Justiça do Estado do Amazonas	ORSE	2021/05	08/2021
	<b>OBSERVAÇÃO:</b>	Ajustado a Convenção coletiva 2021/2022 - AM000307/2021	SBC	2021/06 - Manaus	06/2021
	<b>UNIDADES:</b>	147,59M <sup>2</sup>	SEDOP	2021/03 COM DESONERAÇÃO	03/2021
	<b>VALOR POR UNIDADE:</b>	R\$ 6.587,36	SICRO	2021/01 COM DESONERAÇÃO	05/2021
		SINAPI	2021/07 COM DESONERAÇÃO	08/2021	
			COMPOSIÇÕES PRÓPRIAS		

### 86888 - VASO SANITÁRIO SIFONADO COM CAIXA ACOPLADA LOUÇA BRANCA - FORNECIMENTO E INSTALAÇÃO. AF\_01/2020 (UN)

MATERIAL	FORTE	UNID	COEFICIENTE	PREÇO UNITÁRIO	TOTAL	
00010422	BACIA SANITARIA (VASO) COM CAIXA ACOPLADA, SIFAO APARENTE, DE LOUCA BRANCA (SEM ASSENTO)	SINAPI	UN	1,00000000	193,46	193,46
00004384	PARAFUSO NIQUELADO COM ACABAMENTO CROMADO PARA FIXAR PEÇA SANITARIA, INCLUI PORCA CEGA, ARRUELA E BUCHA DE NYLON TAMANHO S-10	SINAPI	UN	2,00000000	14,54	29,08
00037329	REJUNTE EPOXI, QUALQUER COR	SINAPI	KG	0,08810000	111,30	9,81
00006138	VEDACAO PVC, 100 MM, PARA SAIDA VASO SANITARIO	SINAPI	UN	1,00000000	2,00	2,00
<b>TOTAL MATERIAL:</b>					<b>234,35</b>	

SERVICO	FORTE	UNID	COEFICIENTE	PREÇO UNITÁRIO	TOTAL	
88267	ENCANADOR OU BOMBEIRO HIDRÁULICO COM ENCARGOS COMPLEMENTARES	SINAPI	H	0,77910000	7,37	5,74
88316	SERVENTE COM ENCARGOS COMPLEMENTARES	SINAPI	H	0,43840000	5,44	2,38
<b>TOTAL SERVICO:</b>					<b>8,12</b>	

<b>VALOR SEM ENCARGOS:</b>	<b>242,47</b>
<b>VALOR ENCARGOS (86.60%):</b>	<b>7,04</b>
<b>VALOR BDI (28.35%):</b>	<b>70,74</b>
<b>QUANTIDADE:</b>	<b>1,00</b>
<b>TOTAL GERAL:</b>	<b>320,25</b>

### 86932 - VASO SANITÁRIO SIFONADO COM CAIXA ACOPLADA LOUÇA BRANCA - PADRÃO MÉDIO, INCLUSO ENGATE FLEXÍVEL EM METAL CROMADO, 1/2 X 40CM - FORNECIMENTO E INSTALAÇÃO. AF\_01/2020 (UN)

SERVICO	FORTE	UNID	COEFICIENTE	PREÇO UNITÁRIO	TOTAL	
86887	ENGATE FLEXÍVEL EM INOX, 1/2 X 40CM - FORNECIMENTO E INSTALAÇÃO. AF_01/2020	SINAPI	UN	1,00000000	33,68	33,68
86888	VASO SANITÁRIO SIFONADO COM CAIXA ACOPLADA LOUÇA BRANCA - FORNECIMENTO E INSTALAÇÃO. AF_01/2020	SINAPI	UN	1,00000000	242,47	242,47
<b>TOTAL SERVICO:</b>					<b>276,15</b>	

<b>VALOR SEM ENCARGOS:</b>	<b>276,15</b>
<b>VALOR ENCARGOS (86.60%):</b>	<b>8,25</b>
<b>VALOR BDI (28.35%):</b>	<b>80,63</b>
<b>QUANTIDADE:</b>	<b>1,00</b>
<b>TOTAL GERAL:</b>	<b>365,03</b>

### 88274 - MARMORISTA/GRANITEIRO COM ENCARGOS COMPLEMENTARES (H)

MAO DE OBRA	FORTE	UNID	COEFICIENTE	PREÇO UNITÁRIO	TOTAL	
00004755	MARMORISTA / GRANITEIRO	SINAPI	H	1,00000000	8,99	8,99
<b>TOTAL MAO DE OBRA:</b>					<b>8,99</b>	

<b>VALOR SEM ENCARGOS:</b>	<b>8,99</b>
<b>VALOR ENCARGOS (86.60%):</b>	<b>7,79</b>
<b>VALOR BDI (28.35%):</b>	<b>4,76</b>
<b>QUANTIDADE:</b>	<b>1,00</b>
<b>TOTAL GERAL:</b>	<b>21,54</b>

## RELATÓRIO ANALÍTICO - COMPOSIÇÕES AUXILIARES

 <small>Divisão de Engenharia, Arquitetura e Cálculo</small>	<b>OBRA:</b>	Construção da Promotória da Comarca de Maués	<b>DATA:</b> 16/03/2021	<b>L.S. Hora:</b> 86,60%	
	<b>DESCRIÇÃO:</b>	Construção da Promotória de Maués - Modelo 2 Promotória 2021	<b>BDI:</b> 28,35%	<b>L.S. Mês:</b> 49,17%	
	<b>ENDEREÇO:</b>	Rua Guaranópolis S/N.	<b>FONTE</b>	<b>VERSÃO</b>	<b>REF.</b>
	<b>CLIENTE:</b>	Procuradoria Geral de Justiça do Estado do Amazonas	ORSE	2021/05	08/2021
	<b>OBSERVAÇÃO:</b>	Ajustado a Convenção coletiva 2021/2022 - AM000307/2021	SBC	2021/06 - Manaus	06/2021
	<b>UNIDADES:</b>	147.59M <sup>2</sup>	SEDOP	2021/03 COM DESONERAÇÃO	03/2021
	<b>VALOR POR UNIDADE:</b>	R\$ 6.587,36	SICRO	2021/01 COM DESONERAÇÃO	05/2021
		SINAPI	2021/07 COM DESONERAÇÃO	08/2021	
			COMPOSIÇÕES PRÓPRIAS		

### 86889 - BANCADA DE GRANITO CINZA POLIDO, DE 1,50 X 0,60 M, PARA PIA DE COZINHA - FORNECIMENTO E INSTALAÇÃO. AF\_01/2020 (UN)

MATERIAL	FONTE	UNID	COEFICIENTE	PREÇO UNITÁRIO	TOTAL	
00007568	BUCHA DE NYLON SEM ABA S10, COM PARAFUSO DE 6,10 X 65 MM EM AÇO ZINCADO COM ROSCA SOBERBA, CABECA CHATA E FENDA PHILLIPS	SINAPI	UN	6,00000000	0,73	4,38
00011795	GRANITO PARA BANCADA, POLIDO, TIPO ANDORINHA/ QUARTZ/ CASTELO/ CORUMBA OU OUTROS EQUIVALENTES DA REGIAO, E=*2,5* CM	SINAPI	M2	1,00500000	422,64	424,75
00004823	MASSA PLASTICA PARA MARMORE/GRANITO	SINAPI	KG	0,52280000	29,08	15,20
00037329	REJUNTE EPOXI, QUALQUER COR	SINAPI	KG	0,02110000	111,30	2,35
00037591	SUORTE MAO-FRANCESA EM AÇO, ABAS IGUAIS 40 CM, CAPACIDADE MINIMA 70 KG, BRANCO	SINAPI	UN	2,00000000	24,28	48,56
<b>TOTAL MATERIAL:</b>					<b>495,24</b>	

SERVICO	FONTE	UNID	COEFICIENTE	PREÇO UNITÁRIO	TOTAL	
88274	MARMORISTA/GRANITEIRO COM ENCARGOS COMPLEMENTARES	SINAPI	H	1,49440000	8,99	13,43
88316	SERVENTE COM ENCARGOS COMPLEMENTARES	SINAPI	H	0,98340000	5,44	5,35
<b>TOTAL SERVICOS:</b>					<b>18,78</b>	

<b>VALOR SEM ENCARGOS:</b>	<b>514,02</b>
<b>VALOR ENCARGOS (86.60%):</b>	<b>16,28</b>
<b>VALOR BDI (28.35%):</b>	<b>150,34</b>
<b>QUANTIDADE:</b>	<b>1,00</b>
<b>TOTAL GERAL:</b>	<b>680,64</b>

### 86900 - CUBA DE EMBUTIR RETANGULAR DE AÇO INOXIDÁVEL, 46 X 30 X 12 CM - FORNECIMENTO E INSTALAÇÃO. AF\_01/2020 (UN)

MATERIAL	FONTE	UNID	COEFICIENTE	PREÇO UNITÁRIO	TOTAL	
00001743	CUBA AÇO INOX (AISI 304) DE EMBUTIR COM VALVULA 3 1/2 ", DE *46 X 30 X 12* CM	SINAPI	UN	1,00000000	135,67	135,67
00004823	MASSA PLASTICA PARA MARMORE/GRANITO	SINAPI	KG	0,29740000	29,08	8,65
<b>TOTAL MATERIAL:</b>					<b>144,32</b>	

SERVICO	FONTE	UNID	COEFICIENTE	PREÇO UNITÁRIO	TOTAL	
88274	MARMORISTA/GRANITEIRO COM ENCARGOS COMPLEMENTARES	SINAPI	H	0,47740000	8,99	4,29
88316	SERVENTE COM ENCARGOS COMPLEMENTARES	SINAPI	H	0,15040000	5,44	0,82
<b>TOTAL SERVICOS:</b>					<b>5,11</b>	

<b>VALOR SEM ENCARGOS:</b>	<b>149,43</b>
<b>VALOR ENCARGOS (86.60%):</b>	<b>4,43</b>
<b>VALOR BDI (28.35%):</b>	<b>43,62</b>
<b>QUANTIDADE:</b>	<b>1,00</b>
<b>TOTAL GERAL:</b>	<b>197,48</b>

### 86878 - VÁLVULA EM METAL CROMADO TIPO AMERICANA 3.1/2 X 1.1/2 PARA PIA - FORNECIMENTO E INSTALAÇÃO. AF\_01/2020 (UN)

MATERIAL	FONTE	UNID	COEFICIENTE	PREÇO UNITÁRIO	TOTAL	
00003146	FITA VEDA ROSCA EM ROLOS DE 18 MM X 10 M (L X C)	SINAPI	UN	0,04800000	2,55	0,12
00006157	VALVULA EM METAL CROMADO PARA PIA AMERICANA 3.1/2 X 1.1/2 "	SINAPI	UN	1,00000000	43,88	43,88

## RELATÓRIO ANALÍTICO - COMPOSIÇÕES AUXILIARES

 <small>Divisão de Engenharia, Arquitetura e Cálculo</small>	<b>OBRA:</b>	Construção da Promotória da Comarca de Maués	<b>DATA:</b> 16/03/2021	<b>L.S. Hora:</b> 86,60%	
	<b>DESCRIÇÃO:</b>	Construção da Promotória de Maués - Modelo 2 Promotória 2021	<b>BDI:</b> 28,35%	<b>L.S. Mês:</b> 49,17%	
	<b>ENDEREÇO:</b>	Rua Guaranópolis S/N.	<b>FORTE</b>	<b>VERSÃO</b>	<b>REF.</b>
	<b>CLIENTE:</b>	Procuradoria Geral de Justiça do Estado do Amazonas	ORSE	2021/05	08/2021
	<b>OBSERVAÇÃO:</b>	Ajustado a Convenção coletiva 2021/2022 - AM000307/2021	SBC	2021/06 - Manaus	06/2021
	<b>UNIDADES:</b>	147.59M <sup>2</sup>	SEDOP	2021/03 COM DESONERAÇÃO	03/2021
	<b>VALOR POR UNIDADE:</b>	R\$ 6.587,36	SICRO	2021/01 COM DESONERAÇÃO	05/2021
		SINAPI	2021/07 COM DESONERAÇÃO	08/2021	
			COMPOSIÇÕES PRÓPRIAS		

<b>TOTAL MATERIAL:</b>	<b>44,00</b>
------------------------	--------------

SERVICO	FORTE	UNID	COEFICIENTE	PREÇO UNITÁRIO	TOTAL	
88267	ENCANADOR OU BOMBEIRO HIDRÁULICO COM ENCARGOS COMPLEMENTARES	SINAPI	H	0,17400000	7,37	1,28
88316	SERVENTE COM ENCARGOS COMPLEMENTARES	SINAPI	H	0,05480000	5,44	0,30

<b>TOTAL SERVICOS:</b>	<b>1,58</b>
------------------------	-------------

<b>VALOR SEM ENCARGOS:</b>	<b>45,58</b>
<b>VALOR ENCARGOS (86.60%):</b>	<b>1,37</b>
<b>VALOR BDI (28.35%):</b>	<b>13,31</b>
<b>QUANTIDADE:</b>	<b>1,00</b>
<b>TOTAL GERAL:</b>	<b>60,26</b>

### 86935 - CUBA DE EMBUTIR DE AÇO INOXIDÁVEL MÉDIA, INCLUSO VÁLVULA TIPO AMERICANA EM METAL CROMADO E SIFÃO FLEXÍVEL EM PVC - FORNECIMENTO E INSTALAÇÃO. AF\_01/2020 (UN)

SERVICO	FORTE	UNID	COEFICIENTE	PREÇO UNITÁRIO	TOTAL	
86900	CUBA DE EMBUTIR RETANGULAR DE AÇO INOXIDÁVEL, 46 X 30 X 12 CM - FORNECIMENTO E INSTALAÇÃO. AF_01/2020	SINAPI	UN	1,00000000	149,43	149,43
86883	SIFÃO DO TIPO FLEXÍVEL EM PVC 1 X 1.1/2 - FORNECIMENTO E INSTALAÇÃO. AF_01/2020	SINAPI	UN	1,00000000	7,69	7,69
86878	VÁLVULA EM METAL CROMADO TIPO AMERICANA 3.1/2 X 1.1/2 PARA PIA - FORNECIMENTO E INSTALAÇÃO. AF_01/2020	SINAPI	UN	1,00000000	45,58	45,58

<b>TOTAL SERVICOS:</b>	<b>202,70</b>
------------------------	---------------

<b>VALOR SEM ENCARGOS:</b>	<b>202,70</b>
<b>VALOR ENCARGOS (86.60%):</b>	<b>6,47</b>
<b>VALOR BDI (28.35%):</b>	<b>59,30</b>
<b>QUANTIDADE:</b>	<b>1,00</b>
<b>TOTAL GERAL:</b>	<b>268,47</b>

### COMP-188861 - LAVATÓRIO LOUÇA BRANCA SUSPENSO, \*45 X \*35CM OU EQUIVALENTE, PARA PNE, FORNECIMENTO E INSTALAÇÃO. (un)

GERAL	FORTE	UNID	COEFICIENTE	PREÇO UNITÁRIO	TOTAL	
INS-961867	LAVATÓRIO DE LOUÇA BRANCO SUSPENSO, *45 X *35 OU EQUIVALENTE	PRÓPRIA	UN	1,00000000	200,00	200,00

<b>TOTAL GERAL:</b>	<b>200,00</b>
---------------------	---------------

MATERIAL	FORTE	UNID	COEFICIENTE	PREÇO UNITÁRIO	TOTAL	
00004351	PARAFUSO NIQUELADO 3 1/2" COM ACABAMENTO CROMADO PARA FIXAR PEÇA SANITARIA, INCLUI PORCA CEGA, ARRUELA E BUCHA DE NYLON TAMANHO S-8	SINAPI	UN	2,00000000	10,78	21,56
00037329	REJUNTE EPOXI, QUALQUER COR	SINAPI	KG	0,05070000	111,30	5,64

<b>TOTAL MATERIAL:</b>	<b>27,20</b>
------------------------	--------------

SERVICO	FORTE	UNID	COEFICIENTE	PREÇO UNITÁRIO	TOTAL	
88267	ENCANADOR OU BOMBEIRO HIDRÁULICO COM ENCARGOS COMPLEMENTARES	SINAPI	H	0,69000000	7,37	5,09
88316	SERVENTE COM ENCARGOS COMPLEMENTARES	SINAPI	H	0,19000000	5,44	1,03

<b>TOTAL SERVICOS:</b>	<b>6,12</b>
------------------------	-------------

<b>VALOR SEM ENCARGOS:</b>	<b>233,32</b>
<b>VALOR ENCARGOS (86.60%):</b>	<b>5,30</b>

## RELATÓRIO ANALÍTICO - COMPOSIÇÕES AUXILIARES

 <small>Divisão de Engenharia, Arquitetura e Cálculo</small>	<b>OBRA:</b>	Construção da Promotora da Comarca de Maués	<b>DATA :</b> 16/03/2021	<b>L.S. Hora:</b> 86,60%	
	<b>DESCRIÇÃO:</b>	Construção da Promotora de Maués - Modelo 2 Promotora 2021	<b>BDI :</b> 28,35%	<b>L.S. Mês:</b> 49,17%	
	<b>ENDEREÇO:</b>	Rua Guaranópolis S/N.	<b>FORTE</b>	<b>VERSÃO</b>	<b>REF.</b>
	<b>CLIENTE:</b>	Procuradoria Geral de Justiça do Estado do Amazonas	ORSE	2021/05	08/2021
	<b>OBSERVAÇÃO:</b>	Ajustado a Convenção coletiva 2021/2022 - AM000307/2021	SBC	2021/06 - Manaus	06/2021
	<b>UNIDADES:</b>	147.59M <sup>2</sup>	SEDOP	2021/03 COM DESONERAÇÃO	03/2021
	<b>VALOR POR UNIDADE:</b>	R\$ 6.587,36	SICRO	2021/01 COM DESONERAÇÃO	05/2021
		SINAPI	2021/07 COM DESONERAÇÃO	08/2021	
			COMPOSIÇÕES PRÓPRIAS		

<b>VALOR BDI (28.35%):</b>	<b>67,65</b>
<b>QUANTIDADE:</b>	<b>1,00</b>
<b>TOTAL GERAL:</b>	<b>306,27</b>

### S88248S - Auxiliar de encanador ou bombeiro hidráulico com encargos complementares (h)

MAO DE OBRA		FORTE	UNID	COEFICIENTE	PREÇO UNITÁRIO	TOTAL
00006111	SERVENTE DE OBRAS	SINAPI	H	1,00000000	5,44	5,44
<b>TOTAL MAO DE OBRA:</b>						<b>5,44</b>
<b>VALOR SEM ENCARGOS:</b>						<b>5,44</b>
<b>VALOR ENCARGOS (86.60%):</b>						<b>4,71</b>
<b>VALOR BDI (28.35%):</b>						<b>2,88</b>
<b>QUANTIDADE:</b>						<b>1,00</b>
<b>TOTAL GERAL:</b>						<b>13,03</b>

### S88267S - Encanador ou bombeiro hidráulico com encargos complementares (h)

MAO DE OBRA		FORTE	UNID	COEFICIENTE	PREÇO UNITÁRIO	TOTAL
00002696	ENCANADOR OU BOMBEIRO HIDRAULICO	SINAPI	H	1,00000000	7,37	7,37
<b>TOTAL MAO DE OBRA:</b>						<b>7,37</b>
<b>VALOR SEM ENCARGOS:</b>						<b>7,37</b>
<b>VALOR ENCARGOS (86.60%):</b>						<b>6,38</b>
<b>VALOR BDI (28.35%):</b>						<b>3,90</b>
<b>QUANTIDADE:</b>						<b>1,00</b>
<b>TOTAL GERAL:</b>						<b>17,65</b>

### 91940 - CAIXA RETANGULAR 4" X 2" MÉDIA (1,30 M DO PISO), PVC, INSTALADA EM PAREDE - FORNECIMENTO E INSTALAÇÃO. AF\_12/2015 (UN)

MATERIAL	FORTE	UNID	COEFICIENTE	PREÇO UNITÁRIO	TOTAL
00001872	CAIXA DE PASSAGEM, EM PVC, DE 4" X 2", PARA ELETRODUTO FLEXIVEL CORRUGADO	SINAPI	UN	1,00000000	2,45
<b>TOTAL MATERIAL:</b>					<b>2,45</b>

SERVICO	FORTE	UNID	COEFICIENTE	PREÇO UNITÁRIO	TOTAL
88629	ARGAMASSA TRAÇO 1:3 (EM VOLUME DE CIMENTO E AREIA MÉDIA ÚMIDA), PREPARO MANUAL. AF_08/2019	SINAPI	M3	0,00090000	629,15
88247	AUXILIAR DE ELETRICISTA COM ENCARGOS COMPLEMENTARES	SINAPI	H	0,24700000	5,44
88264	ELETRICISTA COM ENCARGOS COMPLEMENTARES	SINAPI	H	0,24700000	8,41
<b>TOTAL SERVICOS:</b>					<b>3,99</b>
<b>VALOR SEM ENCARGOS:</b>					<b>6,44</b>
<b>VALOR ENCARGOS (86.60%):</b>					<b>3,00</b>
<b>VALOR BDI (28.35%):</b>					<b>2,68</b>
<b>QUANTIDADE:</b>					<b>1,00</b>
<b>TOTAL GERAL:</b>					<b>12,12</b>

### 91842 - ELETRODUTO FLEXÍVEL CORRUGADO, PVC, DN 20 MM (1/2"), PARA CIRCUITOS TERMINAIS, INSTALADO EM LAJE - FORNECIMENTO

## RELATÓRIO ANALÍTICO - COMPOSIÇÕES AUXILIARES

 <small>Divisão de Engenharia, Arquitetura e Cálculo</small>	<b>OBRA:</b>	Construção da Promotória da Comarca de Maués	<b>DATA :</b> 16/03/2021	<b>L.S. Hora:</b> 86,60%	
	<b>DESCRIÇÃO:</b>	Construção da Promotória de Maués - Modelo 2 Promotória 2021	<b>BDI :</b> 28,35%	<b>L.S. Mês:</b> 49,17%	
	<b>ENDEREÇO:</b>	Rua Guaranópolis S/N.	<b>FONTE</b>	<b>VERSÃO</b>	<b>REF.</b>
	<b>CLIENTE:</b>	Procuradoria Geral de Justiça do Estado do Amazonas	ORSE	2021/05	08/2021
	<b>OBSERVAÇÃO:</b>	Ajustado a Convenção coletiva 2021/2022 - AM000307/2021	SBC	2021/06 - Manaus	06/2021
	<b>UNIDADES:</b>	147.59M <sup>2</sup>	SEDOP	2021/03 COM DESONERAÇÃO	03/2021
	<b>VALOR POR UNIDADE:</b>	R\$ 6.587,36	SICRO	2021/01 COM DESONERAÇÃO	05/2021
		SINAPI	2021/07 COM DESONERAÇÃO	08/2021	
			COMPOSIÇÕES PRÓPRIAS		

### E INSTALAÇÃO. AF\_12/2015 (M)

MATERIAL	FONTE	UNID	COEFICIENTE	PREÇO UNITÁRIO	TOTAL	
00043132	ARAME RECOZIDO 16 BWG, D = 1,65 MM (0,016 KG/M) OU 18 BWG, D = 1,25 MM (0,01 KG/M)	SINAPI	KG	0,00160000	19,53	0,03
00002689	ELETRODUTO PVC FLEXIVEL CORRUGADO, COR AMARELA, DE 20 MM	SINAPI	M	1,10000000	1,81	1,99
<b>TOTAL MATERIAL:</b>					<b>2,02</b>	

SERVICO	FONTE	UNID	COEFICIENTE	PREÇO UNITÁRIO	TOTAL	
88247	AUXILIAR DE ELETRICISTA COM ENCARGOS COMPLEMENTARES	SINAPI	H	0,07200000	5,44	0,39
88264	ELETRICISTA COM ENCARGOS COMPLEMENTARES	SINAPI	H	0,07200000	8,41	0,61
<b>TOTAL SERVICIO:</b>					<b>1,00</b>	

<b>VALOR SEM ENCARGOS:</b>	<b>3,02</b>
<b>VALOR ENCARGOS (86.60%):</b>	<b>0,86</b>
<b>VALOR BDI (28.35%):</b>	<b>1,10</b>
<b>QUANTIDADE:</b>	<b>1,00</b>
<b>TOTAL GERAL:</b>	<b>4,98</b>

### 91852 - ELETRODUTO FLEXIVEL CORRUGADO, PVC, DN 20 MM (1/2"), PARA CIRCUITOS TERMINAIS, INSTALADO EM PAREDE - FORNECIMENTO E INSTALAÇÃO. AF\_12/2015 (M)

MATERIAL	FONTE	UNID	COEFICIENTE	PREÇO UNITÁRIO	TOTAL	
00002689	ELETRODUTO PVC FLEXIVEL CORRUGADO, COR AMARELA, DE 20 MM	SINAPI	M	1,01700000	1,81	1,84
<b>TOTAL MATERIAL:</b>					<b>1,84</b>	

SERVICO	FONTE	UNID	COEFICIENTE	PREÇO UNITÁRIO	TOTAL	
88247	AUXILIAR DE ELETRICISTA COM ENCARGOS COMPLEMENTARES	SINAPI	H	0,12900000	5,44	0,70
88264	ELETRICISTA COM ENCARGOS COMPLEMENTARES	SINAPI	H	0,12900000	8,41	1,08
<b>TOTAL SERVICIO:</b>					<b>1,78</b>	

<b>VALOR SEM ENCARGOS:</b>	<b>3,62</b>
<b>VALOR ENCARGOS (86.60%):</b>	<b>1,55</b>
<b>VALOR BDI (28.35%):</b>	<b>1,47</b>
<b>QUANTIDADE:</b>	<b>1,00</b>
<b>TOTAL GERAL:</b>	<b>6,64</b>

### 91958 - INTERRUPTOR SIMPLES (2 MÓDULOS), 10A/250V, SEM SUPORTE E SEM PLACA - FORNECIMENTO E INSTALAÇÃO. AF\_12/2015 (UN)

MATERIAL	FONTE	UNID	COEFICIENTE	PREÇO UNITÁRIO	TOTAL	
00038112	INTERRUPTOR SIMPLES 10A, 250V (APENAS MODULO)	SINAPI	UN	2,00000000	4,70	9,40
<b>TOTAL MATERIAL:</b>					<b>9,40</b>	

SERVICO	FONTE	UNID	COEFICIENTE	PREÇO UNITÁRIO	TOTAL	
88247	AUXILIAR DE ELETRICISTA COM ENCARGOS COMPLEMENTARES	SINAPI	H	0,39000000	5,44	2,12
88264	ELETRICISTA COM ENCARGOS COMPLEMENTARES	SINAPI	H	0,39000000	8,41	3,28
<b>TOTAL SERVICIO:</b>					<b>5,40</b>	

<b>VALOR SEM ENCARGOS:</b>	<b>14,80</b>
----------------------------	--------------

## RELATÓRIO ANALÍTICO - COMPOSIÇÕES AUXILIARES

 <small>Divisão de Engenharia, Arquitetura e Cálculo</small>	<b>OBRA:</b>	Construção da Promotora da Comarca de Maués	<b>DATA :</b> 16/03/2021	<b>L.S. Hora:</b> 86,60%	
	<b>DESCRIÇÃO:</b>	Construção da Promotora de Maués - Modelo 2 Promotora 2021	<b>BDI :</b> 28,35%	<b>L.S. Mês:</b> 49,17%	
	<b>ENDEREÇO:</b>	Rua Guaranópolis S/N.	<b>FORTE</b>	<b>VERSÃO</b>	<b>REF.</b>
	<b>CLIENTE:</b>	Procuradoria Geral de Justiça do Estado do Amazonas	ORSE	2021/05	08/2021
	<b>OBSERVAÇÃO:</b>	Ajustado a Convenção coletiva 2021/2022 - AM000307/2021	SBC	2021/06 - Manaus	06/2021
	<b>UNIDADES:</b>	147.59M <sup>2</sup>	SEDOP	2021/03 COM DESONERAÇÃO	03/2021
	<b>VALOR POR UNIDADE:</b>	R\$ 6.587,36	SICRO	2021/01 COM DESONERAÇÃO	05/2021
		SINAPI	2021/07 COM DESONERAÇÃO	08/2021	
			COMPOSIÇÕES PRÓPRIAS		

<b>VALOR ENCARGOS (86.60%):</b>	<b>4,68</b>
<b>VALOR BDI (28.35%):</b>	<b>5,52</b>
<b>QUANTIDADE:</b>	<b>1,00</b>
<b>TOTAL GERAL:</b>	<b>25,00</b>

### 91959 - INTERRUPTOR SIMPLES (2 MÓDULOS), 10A/250V, INCLUINDO SUPORTE E PLACA - FORNECIMENTO E INSTALAÇÃO. AF\_12/2015 (UN)

SERVICO	FORTE	UNID	COEFICIENTE	PREÇO UNITÁRIO	TOTAL
91958	SINAPI	UN	1,00000000	14,80	14,80
91946	SINAPI	UN	1,00000000	4,06	4,06
<b>TOTAL SERVICOS:</b>					<b>18,86</b>

<b>VALOR SEM ENCARGOS:</b>	<b>18,86</b>
<b>VALOR ENCARGOS (86.60%):</b>	<b>5,59</b>
<b>VALOR BDI (28.35%):</b>	<b>6,93</b>
<b>QUANTIDADE:</b>	<b>1,00</b>
<b>TOTAL GERAL:</b>	<b>31,38</b>

### 90456 - QUEBRA EM ALVENARIA PARA INSTALAÇÃO DE CAIXA DE TOMADA (4X4 OU 4X2). AF\_05/2015 (UN)

SERVICO	FORTE	UNID	COEFICIENTE	PREÇO UNITÁRIO	TOTAL
88248	SINAPI	H	0,02300000	5,44	0,13
88267	SINAPI	H	0,14400000	7,37	1,06
<b>TOTAL SERVICOS:</b>					<b>1,19</b>

<b>VALOR SEM ENCARGOS:</b>	<b>1,19</b>
<b>VALOR ENCARGOS (86.60%):</b>	<b>1,02</b>
<b>VALOR BDI (28.35%):</b>	<b>0,63</b>
<b>QUANTIDADE:</b>	<b>1,00</b>
<b>TOTAL GERAL:</b>	<b>2,84</b>

### 90447 - RASGO EM ALVENARIA PARA ELETRODUTOS COM DIAMETROS MENORES OU IGUAIS A 40 MM. AF\_05/2015 (M)

SERVICO	FORTE	UNID	COEFICIENTE	PREÇO UNITÁRIO	TOTAL
88247	SINAPI	H	0,03400000	5,44	0,18
88264	SINAPI	H	0,21600000	8,41	1,82
<b>TOTAL SERVICOS:</b>					<b>2,00</b>

<b>VALOR SEM ENCARGOS:</b>	<b>2,00</b>
<b>VALOR ENCARGOS (86.60%):</b>	<b>1,74</b>
<b>VALOR BDI (28.35%):</b>	<b>1,06</b>
<b>QUANTIDADE:</b>	<b>1,00</b>
<b>TOTAL GERAL:</b>	<b>4,80</b>

### 92002 - TOMADA MÉDIA DE EMBUTIR (2 MÓDULOS), 2P+T 10 A, SEM SUPORTE E SEM PLACA - FORNECIMENTO E INSTALAÇÃO. AF\_12/2015 (UN)



## RELATÓRIO ANALÍTICO - COMPOSIÇÕES AUXILIARES

 <small>Divisão de Engenharia, Arquitetura e Cálculo</small>	<b>OBRA:</b>	Construção da Promotora da Comarca de Maués	<b>DATA :</b> 16/03/2021	<b>L.S. Hora:</b> 86,60%	
	<b>DESCRIÇÃO:</b>	Construção da Promotora de Maués - Modelo 2 Promotora 2021	<b>BDI :</b> 28,35%	<b>L.S. Mês:</b> 49,17%	
	<b>ENDEREÇO:</b>	Rua Guaranópolis S/N.	<b>FORTE</b>	<b>VERSÃO</b>	<b>REF.</b>
	<b>CLIENTE:</b>	Procuradoria Geral de Justiça do Estado do Amazonas	ORSE	2021/05	08/2021
	<b>OBSERVAÇÃO:</b>	Ajustado a Convenção coletiva 2021/2022 - AM000307/2021	SBC	2021/06 - Manaus	06/2021
	<b>UNIDADES:</b>	147.59M <sup>2</sup>	SEDOP	2021/03 COM DESONERAÇÃO	03/2021
	<b>VALOR POR UNIDADE:</b>	R\$ 6.587,36	SICRO	2021/01 COM DESONERAÇÃO	05/2021
		SINAPI	2021/07 COM DESONERAÇÃO	08/2021	
			COMPOSIÇÕES PRÓPRIAS		

MATERIAL	FORTE	UNID	COEFICIENTE	PREÇO UNITÁRIO	TOTAL	
00038101	TOMADA 2P+T 10A, 250V (APENAS MODULO)	SINAPI	UN	2,00000000	5,35	10,70
<b>TOTAL MATERIAL:</b>					<b>10,70</b>	

SERVICO	FORTE	UNID	COEFICIENTE	PREÇO UNITÁRIO	TOTAL	
88247	AUXILIAR DE ELETRICISTA COM ENCARGOS COMPLEMENTARES	SINAPI	H	0,55500000	5,44	3,02
88264	ELETRICISTA COM ENCARGOS COMPLEMENTARES	SINAPI	H	0,55500000	8,41	4,67
<b>TOTAL SERVICOS:</b>					<b>7,69</b>	

<b>VALOR SEM ENCARGOS:</b>	<b>18,39</b>
<b>VALOR ENCARGOS (86.60%):</b>	<b>6,65</b>
<b>VALOR BDI (28.35%):</b>	<b>7,10</b>
<b>QUANTIDADE:</b>	<b>1,00</b>
<b>TOTAL GERAL:</b>	<b>32,14</b>

### 92004 - TOMADA MÉDIA DE EMBUTIR (2 MÓDULOS), 2P+T 10 A, INCLUINDO SUPORTE E PLACA - FORNECIMENTO E INSTALAÇÃO. AF\_12/2015 (UN)

SERVICO	FORTE	UNID	COEFICIENTE	PREÇO UNITÁRIO	TOTAL	
91946	SUPORTE PARAFUSADO COM PLACA DE ENCAIXE 4" X 2" MÉDIO (1,30 M DO PISO) PARA PONTO ELÉTRICO - FORNECIMENTO E INSTALAÇÃO. AF_12/2015	SINAPI	UN	1,00000000	4,06	4,06
92002	TOMADA MÉDIA DE EMBUTIR (2 MÓDULOS), 2P+T 10 A, SEM SUPORTE E SEM PLACA - FORNECIMENTO E INSTALAÇÃO. AF_12/2015	SINAPI	UN	1,00000000	18,39	18,39
<b>TOTAL SERVICOS:</b>					<b>22,45</b>	

<b>VALOR SEM ENCARGOS:</b>	<b>22,45</b>
<b>VALOR ENCARGOS (86.60%):</b>	<b>7,56</b>
<b>VALOR BDI (28.35%):</b>	<b>8,51</b>
<b>QUANTIDADE:</b>	<b>1,00</b>
<b>TOTAL GERAL:</b>	<b>38,52</b>

### 91995 - TOMADA MÉDIA DE EMBUTIR (1 MÓDULO), 2P+T 20 A, SEM SUPORTE E SEM PLACA - FORNECIMENTO E INSTALAÇÃO. AF\_12/2015 (UN)

MATERIAL	FORTE	UNID	COEFICIENTE	PREÇO UNITÁRIO	TOTAL	
00038102	TOMADA 2P+T 20A, 250V (APENAS MODULO)	SINAPI	UN	1,00000000	6,84	6,84
<b>TOTAL MATERIAL:</b>					<b>6,84</b>	

SERVICO	FORTE	UNID	COEFICIENTE	PREÇO UNITÁRIO	TOTAL	
88247	AUXILIAR DE ELETRICISTA COM ENCARGOS COMPLEMENTARES	SINAPI	H	0,30800000	5,44	1,68
88264	ELETRICISTA COM ENCARGOS COMPLEMENTARES	SINAPI	H	0,30800000	8,41	2,59
<b>TOTAL SERVICOS:</b>					<b>4,27</b>	

<b>VALOR SEM ENCARGOS:</b>	<b>11,11</b>
<b>VALOR ENCARGOS (86.60%):</b>	<b>3,69</b>
<b>VALOR BDI (28.35%):</b>	<b>4,20</b>
<b>QUANTIDADE:</b>	<b>1,00</b>
<b>TOTAL GERAL:</b>	<b>19,00</b>

## RELATÓRIO ANALÍTICO - COMPOSIÇÕES AUXILIARES

 <small>Divisão de Engenharia, Arquitetura e Cabeleamento</small>	<b>OBRA:</b>	Construção da Promotória da Comarca de Maués	<b>DATA :</b> 16/03/2021	<b>L.S. Hora:</b> 86,60%	
	<b>DESCRIÇÃO:</b>	Construção da Promotória de Maués - Modelo 2 Promotória 2021	<b>BDI :</b> 28,35%	<b>L.S. Mês:</b> 49,17%	
	<b>ENDEREÇO:</b>	Rua Guaranópolis S/N.	<b>FONTE</b>	<b>VERSÃO</b>	<b>REF.</b>
	<b>CLIENTE:</b>	Procuradoria Geral de Justiça do Estado do Amazonas	ORSE	2021/05	08/2021
	<b>OBSERVAÇÃO:</b>	Ajustado a Convenção coletiva 2021/2022 - AM000307/2021	SBC	2021/06 - Manaus	06/2021
	<b>UNIDADES:</b>	147.59M <sup>2</sup>	SEDOP	2021/03 COM DESONERAÇÃO	03/2021
	<b>VALOR POR UNIDADE:</b>	R\$ 6.587,36	SICRO	2021/01 COM DESONERAÇÃO	05/2021
		SINAPI	2021/07 COM DESONERAÇÃO	08/2021	
			COMPOSIÇÕES PRÓPRIAS		

### 91997 - TOMADA MÉDIA DE EMBUTIR (1 MÓDULO), 2P+T 20 A, INCLUINDO SUPORTE E PLACA - FORNECIMENTO E INSTALAÇÃO. AF\_12/2015 (UN)

SERVICO	FONTE	UNID	COEFICIENTE	PREÇO UNITÁRIO	TOTAL
91946 SUPORTE PARAFUSADO COM PLACA DE ENCAIXE 4" X 2" MÉDIO (1,30 M DO PISO) PARA PONTO ELÉTRICO - FORNECIMENTO E INSTALAÇÃO. AF_12/2015	SINAPI	UN	1,00000000	4,06	4,06
91995 TOMADA MÉDIA DE EMBUTIR (1 MÓDULO), 2P+T 20 A, SEM SUPORTE E SEM PLACA - FORNECIMENTO E INSTALAÇÃO. AF_12/2015	SINAPI	UN	1,00000000	11,11	11,11
<b>TOTAL SERVIÇO:</b>					<b>15,17</b>
<b>VALOR SEM ENCARGOS:</b>					<b>15,17</b>
<b>VALOR ENCARGOS (86.60%):</b>					<b>4,60</b>
<b>VALOR BDI (28.35%):</b>					<b>5,60</b>
<b>QUANTIDADE:</b>					<b>1,00</b>
<b>TOTAL GERAL:</b>					<b>25,37</b>

### S09007 - Cabo de cobre isolado HEPR (XLPE), rígido, 35mm<sup>2</sup>, 1kv / 90° C (m)

MAO DE OBRA	FONTE	UNID	COEFICIENTE	PREÇO UNITÁRIO	TOTAL
00002436 ELETRICISTA	SINAPI	H	0,20000000	8,41	1,68
00006111 SERVENTE DE OBRAS	SINAPI	H	0,20000000	5,44	1,09
<b>TOTAL MAO DE OBRA:</b>					<b>2,77</b>
MATERIAL	FONTE	UNID	COEFICIENTE	PREÇO UNITÁRIO	TOTAL
102626 Cabo de cobre isolado HEPR (XLPE), 35mm <sup>2</sup> , 1kv / 90° C	ORSE	m	1,02000000	37,20	37,94
<b>TOTAL MATERIAL:</b>					<b>37,94</b>
<b>VALOR SEM ENCARGOS:</b>					<b>40,71</b>
<b>VALOR ENCARGOS (86.60%):</b>					<b>2,40</b>
<b>VALOR BDI (28.35%):</b>					<b>12,22</b>
<b>QUANTIDADE:</b>					<b>1,00</b>
<b>TOTAL GERAL:</b>					<b>55,33</b>

### S09391 - Cabo de cobre nú 16 mm<sup>2</sup> - fornecimento e assentamento (7,04m/kg) (kg)

MAO DE OBRA	FONTE	UNID	COEFICIENTE	PREÇO UNITÁRIO	TOTAL
00002436 ELETRICISTA	SINAPI	H	0,06000000	8,41	0,50
00006111 SERVENTE DE OBRAS	SINAPI	H	0,06000000	5,44	0,33
<b>TOTAL MAO DE OBRA:</b>					<b>0,83</b>
MATERIAL	FONTE	UNID	COEFICIENTE	PREÇO UNITÁRIO	TOTAL
103331 Cabo de cobre nú 16 mm <sup>2</sup> - 4AWG	ORSE	Kg	1,00000000	100,72	100,72
<b>TOTAL MATERIAL:</b>					<b>100,72</b>
<b>VALOR SEM ENCARGOS:</b>					<b>101,55</b>
<b>VALOR ENCARGOS (86.60%):</b>					<b>0,72</b>
<b>VALOR BDI (28.35%):</b>					<b>28,99</b>
<b>QUANTIDADE:</b>					<b>1,00</b>

## RELATÓRIO ANALÍTICO - COMPOSIÇÕES AUXILIARES

 <small>Divisão de Engenharia, Arquitetura e Cálculo</small>	<b>OBRA:</b>	Construção da Promotória da Comarca de Maués	<b>DATA:</b> 16/03/2021	<b>L.S. Hora:</b> 86,60%	
	<b>DESCRIÇÃO:</b>	Construção da Promotória de Maués - Modelo 2 Promotória 2021	<b>BDI:</b> 28,35%	<b>L.S. Mês:</b> 49,17%	
	<b>ENDEREÇO:</b>	Rua Guaranópolis S/N.	<b>FORTE</b>	<b>VERSÃO</b>	<b>REF.</b>
	<b>CLIENTE:</b>	Procuradoria Geral de Justiça do Estado do Amazonas	ORSE	2021/05	08/2021
	<b>OBSERVAÇÃO:</b>	Ajustado a Convenção coletiva 2021/2022 - AM000307/2021	SBC	2021/06 - Manaus	06/2021
	<b>UNIDADES:</b>	147.59M <sup>2</sup>	SEDOP	2021/03 COM DESONERAÇÃO	03/2021
	<b>VALOR POR UNIDADE:</b>	R\$ 6.587,36	SICRO	2021/01 COM DESONERAÇÃO	05/2021
		SINAPI	2021/07 COM DESONERAÇÃO	08/2021	
			COMPOSIÇÕES PRÓPRIAS		

<b>TOTAL GERAL:</b>	<b>131,26</b>
---------------------	---------------

### S00155 - Alvenaria tijolo cerâmico maciço (5x9x19), esp = 0,09m (singela), com argamassa traço t5 - 1:2:8 (cimento / cal / areia) c/ junta de 2,0cm - R1 (m2)

MAO DE OBRA		FORTE	UNID	COEFICIENTE	PREÇO UNITÁRIO	TOTAL
00004750	PEDREIRO	SINAPI	H	1,52000000	7,37	11,20
00006111	SERVENTE DE OBRAS	SINAPI	H	0,91000000	5,44	4,95
<b>TOTAL MAO DE OBRA:</b>						<b>16,15</b>

MATERIAL		FORTE	UNID	COEFICIENTE	PREÇO UNITÁRIO	TOTAL
I02212	Tijolo cerâmico maciço 5 x 9 x 19cm	ORSE	un	68,00000000	0,35	23,80
<b>TOTAL MATERIAL:</b>						<b>23,80</b>

SERVICO		FORTE	UNID	COEFICIENTE	PREÇO UNITÁRIO	TOTAL
S03308	Argamassa em volume - cimento, cal e areia traço t-5 (1:2:8) - 1 saco cimento 50 kg / 2 sacos cal 20 kg / 8 padiolas de areia dim 0.35 x 0.45 x 0.13 m - Confeção mecânica e transporte	ORSE	m3	0,03200000	417,57	13,36
<b>TOTAL SERVICOS:</b>						<b>13,36</b>

<b>VALOR SEM ENCARGOS:</b>	<b>53,31</b>
<b>VALOR ENCARGOS (86.60%):</b>	<b>14,60</b>
<b>VALOR BDI (28.35%):</b>	<b>19,25</b>
<b>QUANTIDADE:</b>	<b>1,00</b>
<b>TOTAL GERAL:</b>	<b>87,16</b>

### S00085 - Forma plana para fundações, em compensado resinado 12mm, 03 usos (m2)

MAO DE OBRA		FORTE	UNID	COEFICIENTE	PREÇO UNITÁRIO	TOTAL
00001213	CARPINTEIRO DE FORMAS	SINAPI	H	1,40000000	7,37	10,32
00006111	SERVENTE DE OBRAS	SINAPI	H	1,40000000	5,44	7,62
<b>TOTAL MAO DE OBRA:</b>						<b>17,94</b>

MATERIAL		FORTE	UNID	COEFICIENTE	PREÇO UNITÁRIO	TOTAL
I43130S	Arame galvanizado 12 bwg, d = 2,76 mm (0,048 kg/m) ou 14 bwg, d = 2,11 mm (0,026 kg/m)	ORSE	kg	0,15000000	20,00	3,00
I00630	Compensado resinado 12mm - Madeirit ou similar	ORSE	m2	0,37000000	46,90	17,35
I02692S	Desmoldante protetor para formas de madeira, de base oleosaemulsionada em agua	ORSE	l	0,01500000	5,91	0,09
I01569	Madeira mista serrada (barrote) 6 x 6cm - 0,0036 m3/m (angelim, louro)	ORSE	m	0,33000000	10,39	3,43
I05067S	Prego de aco polido com cabeça 16 x 24 (2 1/4 x 12)	ORSE	kg	0,30000000	20,60	6,18
I04509S	Sarrafo *2,5 x 10* cm em pinus, mista ou equivalente da regioa - bruta	ORSE	m	1,33000000	5,35	7,12
<b>TOTAL MATERIAL:</b>						<b>37,17</b>

<b>VALOR SEM ENCARGOS:</b>	<b>55,11</b>
<b>VALOR ENCARGOS (86.60%):</b>	<b>15,52</b>
<b>VALOR BDI (28.35%):</b>	<b>20,02</b>
<b>QUANTIDADE:</b>	<b>1,00</b>
<b>TOTAL GERAL:</b>	<b>90,65</b>

## RELATÓRIO ANALÍTICO - COMPOSIÇÕES AUXILIARES

 <small>Divisão de Engenharia, Arquitetura e Cálculo</small>	<b>OBRA:</b>	Construção da Promotória da Comarca de Maués	<b>DATA:</b> 16/03/2021	<b>L.S. Hora:</b> 86,60%	
	<b>DESCRIÇÃO:</b>	Construção da Promotória de Maués - Modelo 2 Promotória 2021	<b>BDI:</b> 28,35%	<b>L.S. Mês:</b> 49,17%	
	<b>ENDEREÇO:</b>	Rua Guaranópolis S/N.	<b>FORNTE</b>	<b>VERSÃO</b>	<b>REF.</b>
	<b>CLIENTE:</b>	Procuradoria Geral de Justiça do Estado do Amazonas	ORSE	2021/05	08/2021
	<b>OBSERVAÇÃO:</b>	Ajustado a Convenção coletiva 2021/2022 - AM000307/2021	SBC	2021/06 - Manaus	06/2021
	<b>UNIDADES:</b>	147,59M <sup>2</sup>	SEDOP	2021/03 COM DESONERAÇÃO	03/2021
	<b>VALOR POR UNIDADE:</b>	R\$ 6.587,36	SICRO	2021/01 COM DESONERAÇÃO	05/2021
		SINAPI	2021/07 COM DESONERAÇÃO	08/2021	
			COMPOSIÇÕES PRÓPRIAS		

### S01905 - Argamassa cimento e areia traço t-3 (1:3), com aditivo vedacit ou similar- 1 saco cimento 50kg / 3 padiolas areia dim. 0,35x0,45x0,23m / 2kg aditivo vedacit - Confecção mecânica e transporte (m3)

MAO DE OBRA		FORNTE	UNID	COEFICIENTE	PREÇO UNITÁRIO	TOTAL
00006111	SERVENTE DE OBRAS	SINAPI	H	4,00000000	5,44	21,76
<b>TOTAL MAO DE OBRA:</b>						<b>21,76</b>

MATERIAL		FORNTE	UNID	COEFICIENTE	PREÇO UNITÁRIO	TOTAL
I00370S	Areia media - posto jazida/fornecedor (retirado na jazida, sem transporte)	ORSE	m3	1,08000000	99,00	106,92
I01379S	Cimento portland composto cp ii-32	ORSE	kg	452,20000000	0,68	307,50
I01113	Impermeabilizante para concretos e argamassas Vedacit ou similar	ORSE	kg	20,00000000	5,44	108,80
<b>TOTAL MATERIAL:</b>						<b>523,22</b>

<b>VALOR SEM ENCARGOS:</b>	<b>544,98</b>
<b>VALOR ENCARGOS (86.60%):</b>	<b>18,84</b>
<b>VALOR BDI (28.35%):</b>	<b>159,84</b>
<b>QUANTIDADE:</b>	<b>1,00</b>
<b>TOTAL GERAL:</b>	<b>723,66</b>

### S03318 - Reboco especial de parede 2cm com argamassa traço t3 - 1:3 cimento / areia / vedacit (m2)

MAO DE OBRA		FORNTE	UNID	COEFICIENTE	PREÇO UNITÁRIO	TOTAL
00004750	PEDREIRO	SINAPI	H	0,60000000	7,37	4,42
00006111	SERVENTE DE OBRAS	SINAPI	H	0,60000000	5,44	3,26
<b>TOTAL MAO DE OBRA:</b>						<b>7,68</b>

SERVICO		FORNTE	UNID	COEFICIENTE	PREÇO UNITÁRIO	TOTAL
S01905	Argamassa cimento e areia traço t-3 (1:3), com aditivo vedacit ou similar- 1 saco cimento 50kg / 3 padiolas areia dim. 0,35x0,45x0,23m / 2kg aditivo vedacit - Confecção mecânica e transporte	ORSE	m3	0,02000000	544,98	10,90
<b>TOTAL SERVICIO:</b>						<b>10,90</b>

<b>VALOR SEM ENCARGOS:</b>	<b>18,58</b>
<b>VALOR ENCARGOS (86.60%):</b>	<b>7,04</b>
<b>VALOR BDI (28.35%):</b>	<b>7,26</b>
<b>QUANTIDADE:</b>	<b>1,00</b>
<b>TOTAL GERAL:</b>	<b>32,88</b>

### S04429 - Caixa de inspeção 0,30 x 0,30 x 0,40m (un)

SERVICO		FORNTE	UNID	COEFICIENTE	PREÇO UNITÁRIO	TOTAL
S00155	Alvenaria tijolo cerâmico maciço (5x9x19), esp = 0,09m (singela), com argamassa traço t5 - 1:2:8 (cimento / cal / areia) c/ junta de 2,0cm - R1	ORSE	m2	0,64000000	53,31	34,12
S00141	Aço CA - 60 Ø 4,2 a 9,5mm, inclusive corte, dobragem, montagem e colocação de ferragens nas formas, para superestruturas e fundações - R1	ORSE	kg	0,77000000	12,66	9,75
S03310	Chapisco em parede com argamassa traço t1 - 1:3 (cimento / areia) - Revisado 08/2015	ORSE	m2	0,48000000	3,46	1,66
S00126	Concreto simples fabricado na obra, fck=15 mpa, lançado e adensado	ORSE	m3	0,03800000	408,32	15,52

## RELATÓRIO ANALÍTICO - COMPOSIÇÕES AUXILIARES

 <small>Divisão de Engenharia, Arquitetura e Cálculo</small>	<b>OBRA:</b>	Construção da Promotória da Comarca de Maués	<b>DATA :</b> 16/03/2021	<b>L.S. Hora:</b> 86,60%	
	<b>DESCRIÇÃO:</b>	Construção da Promotória de Maués - Modelo 2 Promotória 2021	<b>BDI :</b> 28,35%	<b>L.S. Mês:</b> 49,17%	
	<b>ENDEREÇO:</b>	Rua Guaranópolis S/N.	<b>FORTE</b>	<b>VERSÃO</b>	<b>REF.</b>
	<b>CLIENTE:</b>	Procuradoria Geral de Justiça do Estado do Amazonas	ORSE	2021/05	08/2021
	<b>OBSERVAÇÃO:</b>	Ajustado a Convenção coletiva 2021/2022 - AM000307/2021	SBC	2021/06 - Manaus	06/2021
	<b>UNIDADES:</b>	147.59M <sup>2</sup>	SEDOP	2021/03 COM DESONERAÇÃO	03/2021
	<b>VALOR POR UNIDADE:</b>	R\$ 6.587,36	SICRO	2021/01 COM DESONERAÇÃO	05/2021
		SINAPI	2021/07 COM DESONERAÇÃO	08/2021	
			COMPOSIÇÕES PRÓPRIAS		

S02497	Escavação manual de vala ou cava em material de 1ª categoria, profundidade até 1,50m	ORSE	m3	0,12500000	16,32	2,04
S00085	Forma plana para fundações, em compensado resinado 12mm, 03 usos	ORSE	m2	0,30600000	55,11	16,86
S03318	Reboco especial de parede 2cm com argamassa traço t3 - 1:3 cimento / areia / vedacit	ORSE	m2	0,48000000	18,58	8,92

**TOTAL SERVIÇO:** **88,87**

<b>VALOR SEM ENCARGOS:</b>	<b>88,87</b>
<b>VALOR ENCARGOS (86.60%):</b>	<b>22,00</b>
<b>VALOR BDI (28.35%):</b>	<b>31,43</b>
<b>QUANTIDADE:</b>	<b>1,00</b>
<b>TOTAL GERAL:</b>	<b>142,30</b>

### S00681 - Conector para haste de aterramento 5/8" - fornecimento (un)

MATERIAL		FORTE	UNID	COEFICIENTE	PREÇO UNITÁRIO	TOTAL
100664	Conector p/ haste de aterramento 5/8"	ORSE	un	1,00000000	3,70	3,70

**TOTAL MATERIAL:** **3,70**

<b>VALOR SEM ENCARGOS:</b>	<b>3,70</b>
<b>VALOR ENCARGOS:</b>	<b>0,00</b>
<b>VALOR BDI (28.35%):</b>	<b>1,05</b>
<b>QUANTIDADE:</b>	<b>1,00</b>
<b>TOTAL GERAL:</b>	<b>4,75</b>

### S00365 - Curva para eletroduto de pvc rígido roscável, diâm = 50mm (1 1/2") (un)

MAO DE OBRA		FORTE	UNID	COEFICIENTE	PREÇO UNITÁRIO	TOTAL
00002436	ELETRICISTA	SINAPI	H	0,20000000	8,41	1,68
00006111	SERVENTE DE OBRAS	SINAPI	H	0,20000000	5,44	1,09

**TOTAL MAO DE OBRA:** **2,77**

MATERIAL		FORTE	UNID	COEFICIENTE	PREÇO UNITÁRIO	TOTAL
101875S	Curva 90 graus, longa, de pvc rigido roscavel, de 1 1/2", para eletroduto	ORSE	un	1,00000000	4,19	4,19

**TOTAL MATERIAL:** **4,19**

<b>VALOR SEM ENCARGOS:</b>	<b>6,96</b>
<b>VALOR ENCARGOS (86.60%):</b>	<b>2,40</b>
<b>VALOR BDI (28.35%):</b>	<b>2,65</b>
<b>QUANTIDADE:</b>	<b>1,00</b>
<b>TOTAL GERAL:</b>	<b>12,01</b>

### S00453 - Disjuntor termomagnetico tripolar 100 A, padrão DIN (Europeu - linha branca), 65KA (un)

MAO DE OBRA		FORTE	UNID	COEFICIENTE	PREÇO UNITÁRIO	TOTAL
00002436	ELETRICISTA	SINAPI	H	2,00000000	8,41	16,82
00006111	SERVENTE DE OBRAS	SINAPI	H	2,00000000	5,44	10,88

**TOTAL MAO DE OBRA:** **27,70**

## RELATÓRIO ANALÍTICO - COMPOSIÇÕES AUXILIARES

 <small>Divisão de Engenharia, Arquitetura e Cálculo</small>	<b>OBRA:</b>	Construção da Promotora da Comarca de Maués	<b>DATA:</b> 16/03/2021	<b>L.S. Hora:</b> 86,60%	
	<b>DESCRIÇÃO:</b>	Construção da Promotora de Maués - Modelo 2 Promotora 2021	<b>BDI:</b> 28,35%	<b>L.S. Mês:</b> 49,17%	
	<b>ENDEREÇO:</b>	Rua Guaranópolis S/N.	<b>FORTE</b>	<b>VERSÃO</b>	<b>REF.</b>
	<b>CLIENTE:</b>	Procuradoria Geral de Justiça do Estado do Amazonas	ORSE	2021/05	08/2021
	<b>OBSERVAÇÃO:</b>	Ajustado a Convenção coletiva 2021/2022 - AM000307/2021	SBC	2021/06 - Manaus	06/2021
	<b>UNIDADES:</b>	147.59M <sup>2</sup>	SEDOP	2021/03 COM DESONERAÇÃO	03/2021
	<b>VALOR POR UNIDADE:</b>	R\$ 6.587,36	SICRO	2021/01 COM DESONERAÇÃO	05/2021
		SINAPI	2021/07 COM DESONERAÇÃO	08/2021	
			COMPOSIÇÕES PRÓPRIAS		

MATERIAL	DESCRIÇÃO	FORTE	UNID	COEFICIENTE	PREÇO UNITÁRIO	TOTAL
I00829	Disjuntor tripolar 100 A, padrão DIN ( linha branca ), corrente de interrupção 65KA, ref.: Siemens 3VF22 ou similar.	ORSE	un	1,00000000	427,00	427,00
<b>TOTAL MATERIAL:</b>						<b>427,00</b>
<b>VALOR SEM ENCARGOS:</b>						<b>454,70</b>
<b>VALOR ENCARGOS (86.60%):</b>						<b>23,98</b>
<b>VALOR BDI (28.35%):</b>						<b>135,71</b>
<b>QUANTIDADE:</b>						<b>1,00</b>
<b>TOTAL GERAL:</b>						<b>614,39</b>

### S00353 - Eletroduto de pvc rígido roscável, diâm = 25mm (3/4") (m)

MAO DE OBRA	DESCRIÇÃO	FORTE	UNID	COEFICIENTE	PREÇO UNITÁRIO	TOTAL
00002436	ELETRICISTA	SINAPI	H	0,20000000	8,41	1,68
00006111	SERVENTE DE OBRAS	SINAPI	H	0,20000000	5,44	1,09
<b>TOTAL MAO DE OBRA:</b>						<b>2,77</b>

MATERIAL	DESCRIÇÃO	FORTE	UNID	COEFICIENTE	PREÇO UNITÁRIO	TOTAL
I02674S	Eletroduto de pvc rigido roscavel de 3/4 ", sem luva	ORSE	m	1,05000000	3,46	3,63
<b>TOTAL MATERIAL:</b>						<b>3,63</b>
<b>VALOR SEM ENCARGOS:</b>						<b>6,40</b>
<b>VALOR ENCARGOS (86.60%):</b>						<b>2,40</b>
<b>VALOR BDI (28.35%):</b>						<b>2,49</b>
<b>QUANTIDADE:</b>						<b>1,00</b>
<b>TOTAL GERAL:</b>						<b>11,29</b>

### S00356 - Eletroduto de pvc rígido roscável, diâm = 50mm (1 1/2") (m)

MAO DE OBRA	DESCRIÇÃO	FORTE	UNID	COEFICIENTE	PREÇO UNITÁRIO	TOTAL
00002436	ELETRICISTA	SINAPI	H	0,30000000	8,41	2,52
00006111	SERVENTE DE OBRAS	SINAPI	H	0,30000000	5,44	1,63
<b>TOTAL MAO DE OBRA:</b>						<b>4,15</b>

MATERIAL	DESCRIÇÃO	FORTE	UNID	COEFICIENTE	PREÇO UNITÁRIO	TOTAL
I02680S	Eletroduto de pvc rigido roscavel de 1 1/2 ", sem luva	ORSE	m	1,05000000	7,91	8,31
<b>TOTAL MATERIAL:</b>						<b>8,31</b>
<b>VALOR SEM ENCARGOS:</b>						<b>12,46</b>
<b>VALOR ENCARGOS (86.60%):</b>						<b>3,61</b>
<b>VALOR BDI (28.35%):</b>						<b>4,56</b>
<b>QUANTIDADE:</b>						<b>1,00</b>
<b>TOTAL GERAL:</b>						<b>20,63</b>

### S02842 - Fornecimento de armação secundária 1 estribo (un)

MATERIAL	DESCRIÇÃO	FORTE	UNID	COEFICIENTE	PREÇO UNITÁRIO	TOTAL
----------	-----------	-------	------	-------------	----------------	-------

## RELATÓRIO ANALÍTICO - COMPOSIÇÕES AUXILIARES

 <small>Divisão de Engenharia, Arquitetura e Cálculo</small>	<b>OBRA:</b>	Construção da Promotória da Comarca de Maués	<b>DATA :</b> 16/03/2021	<b>L.S. Hora:</b> 86,60%	
	<b>DESCRIÇÃO:</b>	Construção da Promotória de Maués - Modelo 2 Promotória 2021	<b>BDI :</b> 28,35%	<b>L.S. Mês:</b> 49,17%	
	<b>ENDEREÇO:</b>	Rua Guaranópolis S/N.	<b>FONTE</b>	<b>VERSÃO</b>	<b>REF.</b>
	<b>CLIENTE:</b>	Procuradoria Geral de Justiça do Estado do Amazonas	ORSE	2021/05	08/2021
	<b>OBSERVAÇÃO:</b>	Ajustado a Convenção coletiva 2021/2022 - AM000307/2021	SBC	2021/06 - Manaus	06/2021
	<b>UNIDADES:</b>	147.59M <sup>2</sup>	SEDOP	2021/03 COM DESONERAÇÃO	03/2021
	<b>VALOR POR UNIDADE:</b>	R\$ 6.587,36	SICRO	2021/01 COM DESONERAÇÃO	05/2021
		SINAPI	2021/07 COM DESONERAÇÃO	08/2021	
			COMPOSIÇÕES PRÓPRIAS		

I01091S	Armação vertical com haste e contra-pino, em chapa de aço galvanizado 3/16", com 1 estribo e 1 isolador	ORSE	un	1,00000000	24,78	24,78
<b>TOTAL MATERIAL:</b>						<b>24,78</b>
<b>VALOR SEM ENCARGOS:</b>						<b>24,78</b>
<b>VALOR ENCARGOS:</b>						<b>0,00</b>
<b>VALOR BDI (28.35%):</b>						<b>7,03</b>
<b>QUANTIDADE:</b>						<b>1,00</b>
<b>TOTAL GERAL:</b>						<b>31,81</b>

### S02892 - Fornecimento de isolador roldana de porcelana (un)

MATERIAL	FONTE	UNID	COEFICIENTE	PREÇO UNITÁRIO	TOTAL	
I03398S	Isolador de porcelana, tipo roldana, dimensoes de *72* x *72* mm, para uso em baixa tensao	ORSE	un	1,00000000	4,53	4,53
<b>TOTAL MATERIAL:</b>						<b>4,53</b>
<b>VALOR SEM ENCARGOS:</b>						<b>4,53</b>
<b>VALOR ENCARGOS:</b>						<b>0,00</b>
<b>VALOR BDI (28.35%):</b>						<b>1,28</b>
<b>QUANTIDADE:</b>						<b>1,00</b>
<b>TOTAL GERAL:</b>						<b>5,81</b>

### S09379 - Haste cobreada copperweld p/aterramento d= 5/8" x 2,40m (un)

MAO DE OBRA	FONTE	UNID	COEFICIENTE	PREÇO UNITÁRIO	TOTAL	
00002436	ELETRICISTA	SINAPI	H	0,30000000	8,41	2,52
00006111	SERVENTE DE OBRAS	SINAPI	H	0,30000000	5,44	1,63
<b>TOTAL MAO DE OBRA:</b>						<b>4,15</b>
MATERIAL	FONTE	UNID	COEFICIENTE	PREÇO UNITÁRIO	TOTAL	
I01096	Haste cobreada copperweld p/aterramento d= 5/8" x 2,40m, excluso conector	ORSE	un	1,00000000	29,60	29,60
<b>TOTAL MATERIAL:</b>						<b>29,60</b>
<b>VALOR SEM ENCARGOS:</b>						<b>33,75</b>
<b>VALOR ENCARGOS (86.60%):</b>						<b>3,61</b>
<b>VALOR BDI (28.35%):</b>						<b>10,59</b>
<b>QUANTIDADE:</b>						<b>1,00</b>
<b>TOTAL GERAL:</b>						<b>47,95</b>

### S00374 - Luva para eletroduto de pvc rígido roscável, diâm = 50mm (1 1/2") (un)

MAO DE OBRA	FONTE	UNID	COEFICIENTE	PREÇO UNITÁRIO	TOTAL	
00002436	ELETRICISTA	SINAPI	H	0,09000000	8,41	0,76
00006111	SERVENTE DE OBRAS	SINAPI	H	0,09000000	5,44	0,49
<b>TOTAL MAO DE OBRA:</b>						<b>1,25</b>
MATERIAL	FONTE	UNID	COEFICIENTE	PREÇO UNITÁRIO	TOTAL	
I01893S	Luva em pvc rigido roscavel, de 1 1/2", para eletroduto	ORSE	un	1,00000000	2,62	2,62

## RELATÓRIO ANALÍTICO - COMPOSIÇÕES AUXILIARES

 <small>Divisão de Engenharia, Arquitetura e Cálculo</small>	<b>OBRA:</b>	Construção da Promotória da Comarca de Maués	<b>DATA :</b> 16/03/2021	<b>L.S. Hora:</b> 86,60%	
	<b>DESCRIÇÃO:</b>	Construção da Promotória de Maués - Modelo 2 Promotória 2021	<b>BDI :</b> 28,35%	<b>L.S. Mês:</b> 49,17%	
	<b>ENDEREÇO:</b>	Rua Guaranópolis S/N.	<b>FORTE</b>	<b>VERSÃO</b>	<b>REF.</b>
	<b>CLIENTE:</b>	Procuradoria Geral de Justiça do Estado do Amazonas	ORSE	2021/05	08/2021
	<b>OBSERVAÇÃO:</b>	Ajustado a Convenção coletiva 2021/2022 - AM000307/2021	SBC	2021/06 - Manaus	06/2021
	<b>UNIDADES:</b>	147.59M <sup>2</sup>	SEDOP	2021/03 COM DESONERAÇÃO	03/2021
	<b>VALOR POR UNIDADE:</b>	R\$ 6.587,36	SICRO	2021/01 COM DESONERAÇÃO	05/2021
		SINAPI	2021/07 COM DESONERAÇÃO	08/2021	
			COMPOSIÇÕES PRÓPRIAS		

<b>TOTAL MATERIAL:</b>	<b>2,62</b>
<b>VALOR SEM ENCARGOS:</b>	<b>3,87</b>
<b>VALOR ENCARGOS (86.60%):</b>	<b>1,07</b>
<b>VALOR BDI (28.35%):</b>	<b>1,40</b>
<b>QUANTIDADE:</b>	<b>1,00</b>
<b>TOTAL GERAL:</b>	<b>6,34</b>

### S00339 - Quadro de medição trifásica (acima de 10 kva) com caixa em noril (un)

MAO DE OBRA		FORTE	UNID	COEFICIENTE	PREÇO UNITÁRIO	TOTAL
00002436	ELETRICISTA	SINAPI	H	4,80000000	8,41	40,37
00006111	SERVENTE DE OBRAS	SINAPI	H	4,80000000	5,44	26,11
<b>TOTAL MAO DE OBRA:</b>						<b>66,48</b>

MATERIAL		FORTE	UNID	COEFICIENTE	PREÇO UNITÁRIO	TOTAL
I00209	Arruela de alumínio p/eletroduto d=1 1/4"	ORSE	un	3,00000000	1,20	3,60
I00314	Bucha aluminio p/eletroduto d=1 1/4"	ORSE	un	3,00000000	1,22	3,66
I10394	Bucha em liga zamak para eletroduto 16mm, d=1/2"	ORSE	un	1,00000000	0,29	0,29
I00414	Cabo cobre rígido, isolado, 16mm <sup>2</sup> - 450/750v / 70°	ORSE	m	1,00000000	15,55	15,55
I00868S	Cabo de cobre nu 25 mm <sup>2</sup> meio-duro	ORSE	m	2,00000000	21,62	43,24
I00436	Caixa de medicao bi ou trifásica, em noril (policarbonato)	ORSE	un	1,00000000	142,00	142,00
I00663	Conector p/ haste de aterramento 3/4"	ORSE	un	1,00000000	8,00	8,00
I00865	Eletroduto condutele pvc rígido, d= 1/2"	ORSE	m	1,50000000	6,38	9,57
I01094	Haste cobreada copperweld p/ aterramento 254 micr d= 3/4" x 3,00 m c/conector	ORSE	un	1,00000000	112,00	112,00
<b>TOTAL MATERIAL:</b>						<b>337,91</b>

<b>VALOR SEM ENCARGOS:</b>	<b>404,39</b>
<b>VALOR ENCARGOS (86.60%):</b>	<b>57,55</b>
<b>VALOR BDI (28.35%):</b>	<b>130,96</b>
<b>QUANTIDADE:</b>	<b>1,00</b>
<b>TOTAL GERAL:</b>	<b>592,90</b>

### S07927 - Terminal de compressão para cabo de 16 mm<sup>2</sup> - fornecimento e instalação (un)

MAO DE OBRA		FORTE	UNID	COEFICIENTE	PREÇO UNITÁRIO	TOTAL
00002436	ELETRICISTA	SINAPI	H	0,04000000	8,41	0,34
<b>TOTAL MAO DE OBRA:</b>						<b>0,34</b>

MATERIAL		FORTE	UNID	COEFICIENTE	PREÇO UNITÁRIO	TOTAL
I01575S	Terminal a compressao em cobre estanhado para cabo 16 mm <sup>2</sup> , 1 furo e 1 compressao, para parafuso de fixacao m6	ORSE	un	1,00000000	1,33	1,33
<b>TOTAL MATERIAL:</b>						<b>1,33</b>

SERVICO		FORTE	UNID	COEFICIENTE	PREÇO UNITÁRIO	TOTAL
I07880	Alicate de compressão para terminais de compressão de cabos com seção até 120mm <sup>2</sup>	ORSE	h	0,04300000	2,33	0,10
<b>TOTAL SERVICIO:</b>						<b>0,10</b>



## RELATÓRIO ANALÍTICO - COMPOSIÇÕES AUXILIARES

 <small>Divisão de Engenharia, Arquitetura e Cálculo</small>	<b>OBRA:</b>	Construção da Promotora da Comarca de Maués	<b>DATA :</b> 16/03/2021	<b>L.S. Hora:</b> 86,60%	
	<b>DESCRIÇÃO:</b>	Construção da Promotora de Maués - Modelo 2 Promotora 2021	<b>BDI :</b> 28,35%	<b>L.S. Mês:</b> 49,17%	
	<b>ENDEREÇO:</b>	Rua Guaranópolis S/N.	<b>FONTE</b>	<b>VERSÃO</b>	<b>REF.</b>
	<b>CLIENTE:</b>	Procuradoria Geral de Justiça do Estado do Amazonas	ORSE	2021/05	08/2021
	<b>OBSERVAÇÃO:</b>	Ajustado a Convenção coletiva 2021/2022 - AM000307/2021	SBC	2021/06 - Manaus	06/2021
	<b>UNIDADES:</b>	147.59M <sup>2</sup>	SEDOP	2021/03 COM DESONERAÇÃO	03/2021
	<b>VALOR POR UNIDADE:</b>	R\$ 6.587,36	SICRO	2021/01 COM DESONERAÇÃO	05/2021
		SINAPI	2021/07 COM DESONERAÇÃO	08/2021	
			COMPOSIÇÕES PRÓPRIAS		

<b>VALOR SEM ENCARGOS:</b>	<b>1,77</b>
<b>VALOR ENCARGOS (86.60%):</b>	<b>0,29</b>
<b>VALOR BDI (28.35%):</b>	<b>0,58</b>
<b>QUANTIDADE:</b>	<b>1,00</b>
<b>TOTAL GERAL:</b>	<b>2,64</b>

### S07928 - Terminal de compressão para cabo de 35 mm<sup>2</sup> - fornecimento e instalação (un)

MAO DE OBRA		FONTE	UNID	COEFICIENTE	PREÇO UNITÁRIO	TOTAL
00002436	ELETRICISTA	SINAPI	H	0,05600000	8,41	0,47
<b>TOTAL MAO DE OBRA:</b>						<b>0,47</b>

MATERIAL		FONTE	UNID	COEFICIENTE	PREÇO UNITÁRIO	TOTAL
I01577S	Terminal a compressao em cobre estanhado para cabo 35 mm <sup>2</sup> , 1 furo e 1 compressao, para parafuso de fixacao m8	ORSE	un	1,00000000	2,08	2,08
<b>TOTAL MATERIAL:</b>						<b>2,08</b>

SERVICO		FONTE	UNID	COEFICIENTE	PREÇO UNITÁRIO	TOTAL
I07880	Alicate de compressão para terminais de compressão de cabos com seção até 120mm <sup>2</sup>	ORSE	h	0,05600000	2,33	0,13
<b>TOTAL SERVICIO:</b>						<b>0,13</b>

<b>VALOR SEM ENCARGOS:</b>	<b>2,68</b>
<b>VALOR ENCARGOS (86.60%):</b>	<b>0,41</b>
<b>VALOR BDI (28.35%):</b>	<b>0,88</b>
<b>QUANTIDADE:</b>	<b>1,00</b>
<b>TOTAL GERAL:</b>	<b>3,97</b>

### 064818 - DISPOSITIVO DIFERENCIAL DR ALTA SENSIB.(30mA)TETRAPOLAR 125A (UN)

MAO DE OBRA		FONTE	UNID	COEFICIENTE	PREÇO UNITÁRIO	TOTAL
00002436	ELETRICISTA	SINAPI	H	0,50000000	8,41	4,20
00006111	SERVENTE DE OBRAS	SINAPI	H	0,50000000	5,44	2,72
<b>TOTAL MAO DE OBRA:</b>						<b>6,93</b>

MATERIAL		FONTE	UNID	COEFICIENTE	PREÇO UNITÁRIO	TOTAL
I002417	DISPOSITIVO DIF.RESIDUAL DR ALTA SENS. TETRAP.125A SDR4125003 STECK	SBC	UN	1,00000000	1.037,00	1.037,00
<b>TOTAL MATERIAL:</b>						<b>1.037,00</b>

<b>VALOR SEM ENCARGOS:</b>	<b>1.043,93</b>
<b>VALOR ENCARGOS (86.60%):</b>	<b>6,00</b>
<b>VALOR BDI (28.35%):</b>	<b>297,66</b>
<b>QUANTIDADE:</b>	<b>1,00</b>
<b>TOTAL GERAL:</b>	<b>1.347,59</b>

### S00095 - Concreto simples fabricado na obra, fck=13,5 mpa, lançado e adensado (m3)

SERVICO		FONTE	UNID	COEFICIENTE	PREÇO UNITÁRIO	TOTAL
S00124	Concreto simples fabricado na obra, fck=13,5 mpa (b1/b2), sem lançamento e adensamento	ORSE	m3	1,00000000	370,03	370,03

## RELATÓRIO ANALÍTICO - COMPOSIÇÕES AUXILIARES

 <small>Divisão de Engenharia, Arquitetura e Cálculo</small>	<b>OBRA:</b>	Construção da Promotória da Comarca de Maués	<b>DATA :</b> 16/03/2021	<b>L.S. Hora:</b> 86,60%	
	<b>DESCRIÇÃO:</b>	Construção da Promotória de Maués - Modelo 2 Promotória 2021	<b>BDI :</b> 28,35%	<b>L.S. Mês:</b> 49,17%	
	<b>ENDEREÇO:</b>	Rua Guaránópolis S/N.	<b>FORNE</b>	<b>VERSÃO</b>	<b>REF.</b>
	<b>CLIENTE:</b>	Procuradoria Geral de Justiça do Estado do Amazonas	ORSE	2021/05	08/2021
	<b>OBSERVAÇÃO:</b>	Ajustado a Convenção coletiva 2021/2022 - AM000307/2021	SBC	2021/06 - Manaus	06/2021
	<b>UNIDADES:</b>	147.59M <sup>2</sup>	SEDOP	2021/03 COM DESONERAÇÃO	03/2021
	<b>VALOR POR UNIDADE:</b>	R\$ 6.587,36	SICRO	2021/01 COM DESONERAÇÃO	05/2021
		SINAPI	2021/07 COM DESONERAÇÃO	08/2021	
			COMPOSIÇÕES PRÓPRIAS		

S07692	Lançamento de concreto simples fabricado na obra, inclusive adensamento e acabamento em peças da superestrutura	ORSE	m3	1,00000000	15,44	15,44
<b>TOTAL SERVIÇO:</b>						<b>385,47</b>
<b>VALOR SEM ENCARGOS:</b>						<b>385,47</b>
<b>VALOR ENCARGOS (86.60%):</b>						<b>41,64</b>
<b>VALOR BDI (28.35%):</b>						<b>121,09</b>
<b>QUANTIDADE:</b>						<b>1,00</b>
<b>TOTAL GERAL:</b>						<b>548,20</b>

**S89259S - Guindauto hidráulico, capacidade máxima de carga 6200 kg, momento máximo de carga 11,7 tm, alcance máximo horizontal 9,70 m, inclusive caminhão toco pbt 16.000 kg, potência de 189 cv - depreciação. af\_06/2014 (h)**

EQUIPAMENTO	FONTE	UNID	COEFICIENTE	PREÇO UNITÁRIO	TOTAL	
I37761S	Caminhao toco, peso bruto total 16000 kg, carga util maxidade 10685 kg, distancia entre eixos 4,8m, potencia 189 cv (inclui cabine e chassi, nao inclui carroceria)	ORSE	un	0,00003430	267.003,15	9,16
I03363S	Guindauto hidraulico, capacidade maxima de carga 6200 kg, momento maximo de carga 11,7 tm , alcance maximo horizontal 9,70 m, para montagem sobre chassi de caminhao pbt minimo 13000 kg (inclui montagem, nao inclui caminhao)	ORSE	un	0,00003430	90.950,00	3,12
<b>TOTAL EQUIPAMENTO:</b>					<b>12,28</b>	
<b>VALOR SEM ENCARGOS:</b>					<b>12,26</b>	
<b>VALOR ENCARGOS:</b>					<b>0,00</b>	
<b>VALOR BDI (28.35%):</b>					<b>3,48</b>	
<b>QUANTIDADE:</b>					<b>1,00</b>	
<b>TOTAL GERAL:</b>					<b>15,74</b>	

**S91466S - Guindauto hidráulico, capacidade máxima de carga 6200 kg, momento máximo de carga 11,7 tm, alcance máximo horizontal 9,70 m, inclusive caminhão toco pbt 16.000 kg, potência de 189 cv - impostos e seguros. af\_08/2015 (h)**

EQUIPAMENTO	FONTE	UNID	COEFICIENTE	PREÇO UNITÁRIO	TOTAL	
I37761S	Caminhao toco, peso bruto total 16000 kg, carga util maxidade 10685 kg, distancia entre eixos 4,8m, potencia 189 cv (inclui cabine e chassi, nao inclui carroceria)	ORSE	un	0,00000280	267.003,15	0,75
I03363S	Guindauto hidraulico, capacidade maxima de carga 6200 kg, momento maximo de carga 11,7 tm , alcance maximo horizontal 9,70 m, para montagem sobre chassi de caminhao pbt minimo 13000 kg (inclui montagem, nao inclui caminhao)	ORSE	un	0,00000280	90.950,00	0,25
<b>TOTAL EQUIPAMENTO:</b>					<b>1,00</b>	
<b>VALOR SEM ENCARGOS:</b>					<b>0,99</b>	
<b>VALOR ENCARGOS:</b>					<b>0,00</b>	
<b>VALOR BDI (28.35%):</b>					<b>0,28</b>	
<b>QUANTIDADE:</b>					<b>1,00</b>	
<b>TOTAL GERAL:</b>					<b>1,27</b>	

**S89260S - Guindauto hidráulico, capacidade máxima de carga 6200 kg, momento máximo de carga 11,7 tm, alcance máximo horizontal 9,70 m, inclusive caminhão toco pbt 16.000 kg, potência de 189 cv - juros. af\_06/2014 (h)**

EQUIPAMENTO	FONTE	UNID	COEFICIENTE	PREÇO UNITÁRIO	TOTAL	
I37761S	Caminhao toco, peso bruto total 16000 kg, carga util maxidade 10685 kg, distancia entre eixos 4,8m, potencia 189 cv (inclui cabine e chassi, nao inclui carroceria)	ORSE	un	0,00000720	267.003,15	1,92

## RELATÓRIO ANALÍTICO - COMPOSIÇÕES AUXILIARES

 <small>Divisão de Engenharia, Arquitetura e Cálculo</small>	<b>OBRA:</b>	Construção da Promotória da Comarca de Maués	<b>DATA :</b> 16/03/2021	<b>L.S. Hora:</b> 86,60%	
	<b>DESCRIÇÃO:</b>	Construção da Promotória de Maués - Modelo 2 Promotória 2021	<b>BDI :</b> 28,35%	<b>L.S. Mês:</b> 49,17%	
	<b>ENDEREÇO:</b>	Rua Guaranópolis S/N.	<b>FONTE</b>	<b>VERSÃO</b>	<b>REF.</b>
	<b>CLIENTE:</b>	Procuradoria Geral de Justiça do Estado do Amazonas	ORSE	2021/05	08/2021
	<b>OBSERVAÇÃO:</b>	Ajustado a Convenção coletiva 2021/2022 - AM000307/2021	SBC	2021/06 - Manaus	06/2021
	<b>UNIDADES:</b>	147.59M <sup>2</sup>	SEDOP	2021/03 COM DESONERAÇÃO	03/2021
	<b>VALOR POR UNIDADE:</b>	R\$ 6.587,36	SICRO	2021/01 COM DESONERAÇÃO	05/2021
		SINAPI	2021/07 COM DESONERAÇÃO	08/2021	
			COMPOSIÇÕES PRÓPRIAS		

I03363S	Guindauto hidraulico, capacidade maxima de carga 6200 kg, momento maximo de carga 11,7 tm , alcance maximo horizontal 9,70 m, para montagem sobre chassi de caminhao pbt minimo 13000 kg (inclui montagem, nao inclui caminhao)	ORSE	un	0,00000720	90.950,00	0,65
---------	---	------	----	------------	-----------	------

**TOTAL EQUIPAMENTO:** 2,57

**VALOR SEM ENCARGOS:** 2,57

**VALOR ENCARGOS:** 0,00

**VALOR BDI (28.35%):** 0,73

**QUANTIDADE:** 1,00

**TOTAL GERAL:** 3,30

### S89262S - Guindauto hidráulico, capacidade máxima de carga 6200 kg, momento máximo de carga 11,7 tm, alcance máximo horizontal 9,70 m, inclusive caminhão toco pbt 16.000 kg, potência de 189 cv - manutenção. af\_06/2014 (h)

EQUIPAMENTO	DESCRIÇÃO	FONTE	UNID	COEFICIENTE	PREÇO UNITÁRIO	TOTAL
I37761S	Caminhao toco, peso bruto total 16000 kg, carga util maximade 10685 kg, distancia entre eixos 4,8m, potencia 189 cv (inclui cabine e chassi, nao inclui carroceria)	ORSE	un	0,00006430	267.003,15	17,17
I03363S	Guindauto hidraulico, capacidade maxima de carga 6200 kg, momento maximo de carga 11,7 tm , alcance maximo horizontal 9,70 m, para montagem sobre chassi de caminhao pbt minimo 13000 kg (inclui montagem, nao inclui caminhao)	ORSE	un	0,00006430	90.950,00	5,85

**TOTAL EQUIPAMENTO:** 23,02

**VALOR SEM ENCARGOS:** 23,00

**VALOR ENCARGOS:** 0,00

**VALOR BDI (28.35%):** 6,52

**QUANTIDADE:** 1,00

**TOTAL GERAL:** 29,52

### S91467S - Guindauto hidráulico, capacidade máxima de carga 6200 kg, momento máximo de carga 11,7 tm, alcance máximo horizontal 9,70 m, inclusive caminhão toco pbt 16.000 kg, potência de 189 cv - materiais na operação. af\_08/2015 (h)

MATERIAL	DESCRIÇÃO	FONTE	UNID	COEFICIENTE	PREÇO UNITÁRIO	TOTAL
I04221S	Oleo diesel combustivel comum	ORSE	l	26,43000000	4,67	123,43

**TOTAL MATERIAL:** 123,43

**VALOR SEM ENCARGOS:** 123,42

**VALOR ENCARGOS:** 0,00

**VALOR BDI (28.35%):** 34,99

**QUANTIDADE:** 1,00

**TOTAL GERAL:** 158,41

### S88286S - Motorista operador de munck com encargos complementares (h)

MAO DE OBRA	DESCRIÇÃO	FONTE	UNID	COEFICIENTE	PREÇO UNITÁRIO	TOTAL
00004096	MOTORISTA OPERADOR DE CAMINHAO COM MUNCK	SINAPI	H	1,00000000	8,99	8,99

**TOTAL MAO DE OBRA:** 8,99

**VALOR SEM ENCARGOS:** 8,99

**VALOR ENCARGOS (86.60%):** 7,79

**VALOR BDI (28.35%):** 4,76

**QUANTIDADE:** 1,00

## RELATÓRIO ANALÍTICO - COMPOSIÇÕES AUXILIARES

 <small>Divisão de Engenharia, Arquitetura e Cálculo</small>	<b>OBRA:</b>	Construção da Promotória da Comarca de Maués	<b>DATA :</b> 16/03/2021	<b>L.S. Hora:</b> 86,60%	
	<b>DESCRIÇÃO:</b>	Construção da Promotória de Maués - Modelo 2 Promotória 2021	<b>BDI :</b> 28,35%	<b>L.S. Mês:</b> 49,17%	
	<b>ENDEREÇO:</b>	Rua Guaranópolis S/N.	<b>FONTE</b>	<b>VERSÃO</b>	<b>REF.</b>
	<b>CLIENTE:</b>	Procuradoria Geral de Justiça do Estado do Amazonas	ORSE	2021/05	08/2021
	<b>OBSERVAÇÃO:</b>	Ajustado a Convenção coletiva 2021/2022 - AM000307/2021	SBC	2021/06 - Manaus	06/2021
	<b>UNIDADES:</b>	147.59M <sup>2</sup>	SEDOP	2021/03 COM DESONERAÇÃO	03/2021
	<b>VALOR POR UNIDADE:</b>	R\$ 6.587,36	SICRO	2021/01 COM DESONERAÇÃO	05/2021
		SINAPI	2021/07 COM DESONERAÇÃO	08/2021	
			COMPOSIÇÕES PRÓPRIAS		

<b>TOTAL GERAL:</b>	<b>21,54</b>
---------------------	--------------

### S05928S - Guindauto hidráulico, capacidade máxima de carga 6200 kg, momento máximo de carga 11,7 tm, alcance máximo horizontal 9,70 m, inclusive caminhão toco pbt 16.000 kg, potência de 189 cv - chp diurno. af\_06/2014 (chp)

SERVICO	FONTE	UNID	COEFICIENTE	PREÇO UNITÁRIO	TOTAL	
S89259S	Guindauto hidráulico, capacidade máxima de carga 6200 kg, momento máximo de carga 11,7 tm, alcance máximo horizontal 9,70 m, inclusive caminhão toco pbt 16.000 kg, potência de 189 cv - depreciação. af_06/2014	ORSE	h	1,00000000	12,26	12,26
S91466S	Guindauto hidráulico, capacidade máxima de carga 6200 kg, momento máximo de carga 11,7 tm, alcance máximo horizontal 9,70 m, inclusive caminhão toco pbt 16.000 kg, potência de 189 cv - impostos e seguros. af_08/2015	ORSE	h	1,00000000	0,99	0,99
S89260S	Guindauto hidráulico, capacidade máxima de carga 6200 kg, momento máximo de carga 11,7 tm, alcance máximo horizontal 9,70 m, inclusive caminhão toco pbt 16.000 kg, potência de 189 cv - juros. af_06/2014	ORSE	h	1,00000000	2,57	2,57
S89262S	Guindauto hidráulico, capacidade máxima de carga 6200 kg, momento máximo de carga 11,7 tm, alcance máximo horizontal 9,70 m, inclusive caminhão toco pbt 16.000 kg, potência de 189 cv - manutenção. af_06/2014	ORSE	h	1,00000000	23,00	23,00
S91467S	Guindauto hidráulico, capacidade máxima de carga 6200 kg, momento máximo de carga 11,7 tm, alcance máximo horizontal 9,70 m, inclusive caminhão toco pbt 16.000 kg, potência de 189 cv - materiais na operação. af_08/2015	ORSE	h	1,00000000	123,42	123,42
S88286S	Motorista operador de munck com encargos complementares	ORSE	h	1,00000000	8,99	8,99
<b>TOTAL SERVICOS:</b>					<b>171,23</b>	

<b>VALOR SEM ENCARGOS:</b>	<b>171,23</b>
<b>VALOR ENCARGOS (86.60%):</b>	<b>7,79</b>
<b>VALOR BDI (28.35%):</b>	<b>50,75</b>
<b>QUANTIDADE:</b>	<b>1,00</b>
<b>TOTAL GERAL:</b>	<b>229,77</b>

### S02306 - Pintura de acabamento com aplicação de 02 demãos de esmalte sintético sobre superfícies metálicas - R1 (m2)

MAO DE OBRA	FONTE	UNID	COEFICIENTE	PREÇO UNITÁRIO	TOTAL
00004783	PINTOR	SINAPI	H	0,40000000	2,95
00006111	SERVENTE DE OBRAS	SINAPI	H	0,20000000	1,09
<b>TOTAL MAO DE OBRA:</b>					<b>4,04</b>

MATERIAL	FONTE	UNID	COEFICIENTE	PREÇO UNITÁRIO	TOTAL
I03768S	Lixa em folha para ferro, numero 150	ORSE	un	0,30000000	0,56
I02226	Tinta esmalte sintético (coralit ou similar)	ORSE	l	0,18000000	4,36
<b>TOTAL MATERIAL:</b>					<b>4,92</b>

<b>VALOR SEM ENCARGOS:</b>	<b>8,96</b>
<b>VALOR ENCARGOS (86.60%):</b>	<b>3,49</b>
<b>VALOR BDI (28.35%):</b>	<b>3,53</b>
<b>QUANTIDADE:</b>	<b>1,00</b>
<b>TOTAL GERAL:</b>	<b>15,98</b>

### S04078 - Pintura de proteção sobre superfícies metálicas com aplicação de 01 demão de tinta Super Galvite (Sherwin Williams ou similar) - R2 (m2)

MAO DE OBRA	FONTE	UNID	COEFICIENTE	PREÇO UNITÁRIO	TOTAL
-------------	-------	------	-------------	----------------	-------

## RELATÓRIO ANALÍTICO - COMPOSIÇÕES AUXILIARES

 <small>Divisão de Engenharia, Arquitetura e Cálculo</small>	<b>OBRA:</b>	Construção da Promotória da Comarca de Maués	<b>DATA :</b> 16/03/2021	<b>L.S. Hora:</b> 86,60%	
	<b>DESCRIÇÃO:</b>	Construção da Promotória de Maués - Modelo 2 Promotória 2021	<b>BDI :</b> 28,35%	<b>L.S. Mês:</b> 49,17%	
	<b>ENDEREÇO:</b>	Rua Guaranópolis S/N.	<b>FONTE</b>	<b>VERSÃO</b>	<b>REF.</b>
	<b>CLIENTE:</b>	Procuradoria Geral de Justiça do Estado do Amazonas	ORSE	2021/05	08/2021
	<b>OBSERVAÇÃO:</b>	Ajustado a Convenção coletiva 2021/2022 - AM000307/2021	SBC	2021/06 - Manaus	06/2021
	<b>UNIDADES:</b>	147.59M <sup>2</sup>	SEDOP	2021/03 COM DESONERAÇÃO	03/2021
	<b>VALOR POR UNIDADE:</b>	R\$ 6.587,36	SICRO	2021/01 COM DESONERAÇÃO	05/2021
		SINAPI	2021/07 COM DESONERAÇÃO	08/2021	
			COMPOSIÇÕES PRÓPRIAS		

00004783	PINTOR	SINAPI	H	0,20000000	7,37	1,47
00006111	SERVENTE DE OBRAS	SINAPI	H	0,10000000	5,44	0,54
<b>TOTAL MAO DE OBRA:</b>						<b>2,01</b>

MATERIAL	FONTE	UNID	COEFICIENTE	PREÇO UNITÁRIO	TOTAL
I03768S	Lixa em folha para ferro, numero 150	ORSE	un	0,25000000	0,47
I03204	Tinta para aderência e proteção de superfícies galvanizadas, Super Galvite, marca Sherwin Williams ou similar	ORSE	l	0,09000000	2,12
<b>TOTAL MATERIAL:</b>					<b>2,59</b>
<b>VALOR SEM ENCARGOS:</b>					<b>4,60</b>
<b>VALOR ENCARGOS (86.60%):</b>					<b>1,76</b>
<b>VALOR BDI (28.35%):</b>					<b>1,80</b>
<b>QUANTIDADE:</b>					<b>1,00</b>
<b>TOTAL GERAL:</b>					<b>8,16</b>

### 011130 - SERVICO EMPREITADO-INSTALACAO DE PONTO LUZ EM TETO (UN)

MAO DE OBRA	FONTE	UNID	COEFICIENTE	PREÇO UNITÁRIO	TOTAL
00002436	ELETRICISTA	SINAPI	H	1,80000000	15,14
00006111	SERVENTE DE OBRAS	SINAPI	H	1,80000000	9,79
<b>TOTAL MAO DE OBRA:</b>					<b>24,93</b>
<b>VALOR SEM ENCARGOS:</b>					<b>24,93</b>
<b>VALOR ENCARGOS (86.60%):</b>					<b>21,58</b>
<b>VALOR BDI (28.35%):</b>					<b>13,19</b>
<b>QUANTIDADE:</b>					<b>1,00</b>
<b>TOTAL GERAL:</b>					<b>59,70</b>

### 061780 - ARAME GUIA ACO GALVANIZADO BITOLA ISGW 16 (0,032kg/m) (M)

MAO DE OBRA	FONTE	UNID	COEFICIENTE	PREÇO UNITÁRIO	TOTAL
00006111	SERVENTE DE OBRAS	SINAPI	H	0,09800000	0,53
<b>TOTAL MAO DE OBRA:</b>					<b>0,53</b>
MATERIAL	FONTE	UNID	COEFICIENTE	PREÇO UNITÁRIO	TOTAL
I024603	ARAME GALVANIZADO #16 AWG (0,032kg/m)	SBC	M	0,03200000	0,01
<b>TOTAL MATERIAL:</b>					<b>0,01</b>
<b>VALOR SEM ENCARGOS:</b>					<b>0,54</b>
<b>VALOR ENCARGOS (86.60%):</b>					<b>0,46</b>
<b>VALOR BDI (28.35%):</b>					<b>0,28</b>
<b>QUANTIDADE:</b>					<b>1,00</b>
<b>TOTAL GERAL:</b>					<b>1,28</b>

### 83446 - CAIXA DE PASSAGEM 30X30X40 COM TAMPA E DRENO BRITA (UN)

MATERIAL	FONTE	UNID	COEFICIENTE	PREÇO UNITÁRIO	TOTAL
----------	-------	------	-------------	----------------	-------

## RELATÓRIO ANALÍTICO - COMPOSIÇÕES AUXILIARES

 <small>Divisão de Engenharia, Arquitetura e Cálculo</small>	<b>OBRA:</b>	Construção da Promotora da Comarca de Maués	<b>DATA:</b> 16/03/2021	<b>L.S. Hora:</b> 86,60%	
	<b>DESCRIÇÃO:</b>	Construção da Promotora de Maués - Modelo 2 Promotora 2021	<b>BDI:</b> 28,35%	<b>L.S. Mês:</b> 49,17%	
	<b>ENDEREÇO:</b>	Rua Guaranópolis S/N.	<b>FORTE</b>	<b>VERSÃO</b>	<b>REF.</b>
	<b>CLIENTE:</b>	Procuradoria Geral de Justiça do Estado do Amazonas	ORSE	2021/05	08/2021
	<b>OBSERVAÇÃO:</b>	Ajustado a Convenção coletiva 2021/2022 - AM000307/2021	SBC	2021/06 - Manaus	06/2021
	<b>UNIDADES:</b>	147,59M <sup>2</sup>	SEDOP	2021/03 COM DESONERAÇÃO	03/2021
	<b>VALOR POR UNIDADE:</b>	R\$ 6.587,36	SICRO	2021/01 COM DESONERAÇÃO	05/2021
		SINAPI	2021/07 COM DESONERAÇÃO	08/2021	
			COMPOSIÇÕES PRÓPRIAS		

QUANTIDADE	DESCRIÇÃO	FORTE	UNID	COEFICIENTE	PREÇO UNITÁRIO	TOTAL
00043059	ACO CA-60, 4,2 MM, OU 5,0 MM, OU 6,0 MM, OU 7,0 MM, VERGALHAO	SINAPI	KG	2,15600000	10,49	22,62
00000370	AREIA MEDIA - POSTO JAZIDA/FORNECEDOR (RETIRADO NA JAZIDA, SEM TRANSPORTE)	SINAPI	M3	0,06530000	75,00	4,90
00001106	CAL HIDRATADA CH-I PARA ARGAMASSAS	SINAPI	KG	3,00960000	1,75	5,27
00001358	CHAPA DE MADEIRA COMPENSADA RESINADA PARA FORMA DE CONCRETO, DE *2,2 X 1,1* M, E = 17 MM	SINAPI	M2	0,06000000	46,89	2,81
00001379	CIMENTO PORTLAND COMPOSTO CP II-32	SINAPI	KG	18,50840000	1,04	19,25
00004721	PEDRA BRITADA N. 1 (9,5 a 19 MM) POSTO PEDREIRA/FORNECEDOR, SEM FRETE	SINAPI	M3	0,03650000	103,70	3,79
00004722	PEDRA BRITADA N. 3 (38 A 50 MM) POSTO PEDREIRA/FORNECEDOR, SEM FRETE	SINAPI	M3	0,00400000	97,96	0,39
00007258	TIJOLO CERAMICO MACICO COMUM *5 X 10 X 20* CM (L X A X C)	SINAPI	UN	60,48000000	0,71	42,94
<b>TOTAL MATERIAL:</b>						<b>101,97</b>

SERVICO	FORTE	UNID	COEFICIENTE	PREÇO UNITÁRIO	TOTAL
88309	PEDREIRO COM ENCARGOS COMPLEMENTARES	SINAPI	H	1,67890000	12,37
88316	SERVENTE COM ENCARGOS COMPLEMENTARES	SINAPI	H	4,48320000	24,39
<b>TOTAL SERVICOS:</b>					<b>36,76</b>

<b>VALOR SEM ENCARGOS:</b>	<b>138,73</b>
<b>VALOR ENCARGOS (86.60%):</b>	<b>31,82</b>
<b>VALOR BDI (28.35%):</b>	<b>48,35</b>
<b>QUANTIDADE:</b>	<b>1,00</b>
<b>TOTAL GERAL:</b>	<b>218,90</b>

### 97669 - ELETRODUTO FLEXÍVEL CORRUGADO, PEAD, DN 90 (3) - FORNECIMENTO E INSTALAÇÃO. AF\_04/2016 (M)

MATERIAL	FORTE	UNID	COEFICIENTE	PREÇO UNITÁRIO	TOTAL
00002442	ELETRODUTO/DUTO PEAD FLEXIVEL PAREDE SIMPLES, CORRUGACAO HELICOIDAL, COR PRETA, SEM ROSCA, DE 3", PARA CABEAMENTO SUBTERRANEO (NBR 15715)	SINAPI	M	1,10000000	23,55
<b>TOTAL MATERIAL:</b>					<b>23,55</b>

SERVICO	FORTE	UNID	COEFICIENTE	PREÇO UNITÁRIO	TOTAL
88247	AUXILIAR DE ELETRICISTA COM ENCARGOS COMPLEMENTARES	SINAPI	H	0,19600000	1,07
88264	ELETRICISTA COM ENCARGOS COMPLEMENTARES	SINAPI	H	0,19600000	1,65
<b>TOTAL SERVICOS:</b>					<b>2,72</b>

<b>VALOR SEM ENCARGOS:</b>	<b>26,27</b>
<b>VALOR ENCARGOS (86.60%):</b>	<b>2,35</b>
<b>VALOR BDI (28.35%):</b>	<b>8,11</b>
<b>QUANTIDADE:</b>	<b>1,00</b>
<b>TOTAL GERAL:</b>	<b>36,73</b>

### 053042 - ABERTURA E FECHAMENTO DE RASGOS EM ALVENARIA (M)

MAO DE OBRA	FORTE	UNID	COEFICIENTE	PREÇO UNITÁRIO	TOTAL
00004750	PEDREIRO	SINAPI	H	0,20600000	1,52
00006111	SERVENTE DE OBRAS	SINAPI	H	0,82500000	4,49
<b>TOTAL MAO DE OBRA:</b>					<b>6,01</b>

## RELATÓRIO ANALÍTICO - COMPOSIÇÕES AUXILIARES

 <small>Divisão de Engenharia, Arquitetura e Cálculo</small>	<b>OBRA:</b>	Construção da Promotória da Comarca de Maués	<b>DATA:</b> 16/03/2021	<b>L.S. Hora:</b> 86,60%	
	<b>DESCRIÇÃO:</b>	Construção da Promotória de Maués - Modelo 2 Promotória 2021	<b>BDI:</b> 28,35%	<b>L.S. Mês:</b> 49,17%	
	<b>ENDEREÇO:</b>	Rua Guaranópolis S/N.	<b>FONTE</b>	<b>VERSÃO</b>	<b>REF.</b>
	<b>CLIENTE:</b>	Procuradoria Geral de Justiça do Estado do Amazonas	ORSE	2021/05	08/2021
	<b>OBSERVAÇÃO:</b>	Ajustado a Convenção coletiva 2021/2022 - AM000307/2021	SBC	2021/06 - Manaus	06/2021
	<b>UNIDADES:</b>	147.59M <sup>2</sup>	SEDOP	2021/03 COM DESONERAÇÃO	03/2021
	<b>VALOR POR UNIDADE:</b>	R\$ 6.587,36	SICRO	2021/01 COM DESONERAÇÃO	05/2021
		SINAPI	2021/07 COM DESONERAÇÃO	08/2021	
			COMPOSIÇÕES PRÓPRIAS		

MATERIAL		FONTE	UNID	COEFICIENTE	PREÇO UNITÁRIO	TOTAL
I000100	AREIA GROSSA LAVADA	SBC	M3	0,00200000	60,00	0,12
I000050	CIMENTO PORTLAND CP III 32RS NBR 11578 (quilo)	SBC	KG	1,85000000	1,04	1,92
<b>TOTAL MATERIAL:</b>						<b>2,04</b>
<b>VALOR SEM ENCARGOS:</b>						<b>8,05</b>
<b>VALOR ENCARGOS (86.60%):</b>						<b>5,19</b>
<b>VALOR BDI (28.35%):</b>						<b>3,75</b>
<b>QUANTIDADE:</b>						<b>1,00</b>
<b>TOTAL GERAL:</b>						<b>16,99</b>

### 059436 - CABO UTP CAT. 6 (M)

MAO DE OBRA		FONTE	UNID	COEFICIENTE	PREÇO UNITÁRIO	TOTAL
00002436	ELETRICISTA	SINAPI	H	0,03000000	8,41	0,25
00006111	SERVENTE DE OBRAS	SINAPI	H	0,03000000	5,44	0,16
<b>TOTAL MAO DE OBRA:</b>						<b>0,41</b>

MATERIAL		FONTE	UNID	COEFICIENTE	PREÇO UNITÁRIO	TOTAL
I147815	CABO UTP CAT-6 E	SBC	M	1,00000000	3,90	3,90
<b>TOTAL MATERIAL:</b>						<b>3,90</b>
<b>VALOR SEM ENCARGOS:</b>						<b>4,31</b>
<b>VALOR ENCARGOS (86.60%):</b>						<b>0,36</b>
<b>VALOR BDI (28.35%):</b>						<b>1,32</b>
<b>QUANTIDADE:</b>						<b>1,00</b>
<b>TOTAL GERAL:</b>						<b>5,99</b>

### 059451 - CERTIFICAO DE REDE LOGICA CAT. 6 COM EMISSAO DE RELATORIO (UN)

MATERIAL		FONTE	UNID	COEFICIENTE	PREÇO UNITÁRIO	TOTAL
I102030	CERTIFICAO DE REDE LOGICA CAT. 6 COM EMISSAO DE RELATORIO	SBC	UN	1,00000000	35,00	35,00
<b>TOTAL MATERIAL:</b>						<b>35,00</b>
<b>VALOR SEM ENCARGOS:</b>						<b>35,00</b>
<b>VALOR ENCARGOS:</b>						<b>0,00</b>
<b>VALOR BDI (28.35%):</b>						<b>9,92</b>
<b>QUANTIDADE:</b>						<b>1,00</b>
<b>TOTAL GERAL:</b>						<b>44,92</b>

### 067221 - ELETRODUTO PVC RIGIDO ROSCAVEL 3/4" (M)

MAO DE OBRA		FONTE	UNID	COEFICIENTE	PREÇO UNITÁRIO	TOTAL
00002436	ELETRICISTA	SINAPI	H	0,33000000	8,41	2,78
00006111	SERVENTE DE OBRAS	SINAPI	H	0,33000000	5,44	1,80
<b>TOTAL MAO DE OBRA:</b>						<b>4,58</b>

MATERIAL		FONTE	UNID	COEFICIENTE	PREÇO UNITÁRIO	TOTAL

## RELATÓRIO ANALÍTICO - COMPOSIÇÕES AUXILIARES

 <small>Divisão de Engenharia, Arquitetura e Cálculo</small>	<b>OBRA:</b>	Construção da Promotória da Comarca de Maués	<b>DATA :</b> 16/03/2021	<b>L.S. Hora:</b> 86,60%	
	<b>DESCRIÇÃO:</b>	Construção da Promotória de Maués - Modelo 2 Promotória 2021	<b>BDI :</b> 28,35%	<b>L.S. Mês:</b> 49,17%	
	<b>ENDEREÇO:</b>	Rua Guaranópolis S/N.	<b>FONTE</b>	<b>VERSÃO</b>	<b>REF.</b>
	<b>CLIENTE:</b>	Procuradoria Geral de Justiça do Estado do Amazonas	ORSE	2021/05	08/2021
	<b>OBSERVAÇÃO:</b>	Ajustado a Convenção coletiva 2021/2022 - AM000307/2021	SBC	2021/06 - Manaus	06/2021
	<b>UNIDADES:</b>	147.59M <sup>2</sup>	SEDOP	2021/03 COM DESONERAÇÃO	03/2021
	<b>VALOR POR UNIDADE:</b>	R\$ 6.587,36	SICRO	2021/01 COM DESONERAÇÃO	05/2021
		SINAPI	2021/07 COM DESONERAÇÃO	08/2021	
			COMPOSIÇÕES PRÓPRIAS		

I003348	ELETRODUTO PVC RIGIDO ROSCAVEL 3/4"	SBC	M	1,05000000	3,31	3,48
<b>TOTAL MATERIAL:</b>						<b>3,48</b>
<b>VALOR SEM ENCARGOS:</b>						<b>8,06</b>
<b>VALOR ENCARGOS (86.60%):</b>						<b>3,95</b>
<b>VALOR BDI (28.35%):</b>						<b>3,40</b>
<b>QUANTIDADE:</b>						<b>1,00</b>
<b>TOTAL GERAL:</b>						<b>15,41</b>

### 062249 - LOGICA-PERFILADO PERFURADO 38X19 PARA CABOS LOGICOS (M)

MAO DE OBRA		FONTE	UNID	COEFICIENTE	PREÇO UNITÁRIO	TOTAL
00002436	ELETRICISTA	SINAPI	H	0,61900000	8,41	5,21
00006111	SERVENTE DE OBRAS	SINAPI	H	0,61900000	5,44	3,37
<b>TOTAL MAO DE OBRA:</b>						<b>8,58</b>

MATERIAL		FONTE	UNID	COEFICIENTE	PREÇO UNITÁRIO	TOTAL
I014201	BUCHA DE NYLON PARA FIXACAO TIPO S6 COM PARAFUSO	SBC	UN	2,00000000	0,15	0,30
I005869	FITA PERFURADA GALVANIZADA PARA FIXACAO 19mmx30m SPETAM	SBC	M	1,20000000	1,66	1,99
I003569	PERFILADO PERFURADO 38x19x6000mm CHAPA 16	SBC	M	1,10000000	22,27	24,50
<b>TOTAL MATERIAL:</b>						<b>26,79</b>

<b>VALOR SEM ENCARGOS:</b>	<b>35,37</b>
<b>VALOR ENCARGOS (86.60%):</b>	<b>7,41</b>
<b>VALOR BDI (28.35%):</b>	<b>12,13</b>
<b>QUANTIDADE:</b>	<b>1,00</b>
<b>TOTAL GERAL:</b>	<b>54,91</b>

### 96984 - ELETRODUTO PVC 40MM (1 ¼ ) PARA SPDA - FORNECIMENTO E INSTALAÇÃO. AF\_12/2017 (UN)

MATERIAL		FONTE	UNID	COEFICIENTE	PREÇO UNITÁRIO	TOTAL
00012070	ELETRODUTO DE PVC RIGIDO SOLDAVEL, CLASSE B, DE 40 MM	SINAPI	M	3,00000000	4,69	14,07
<b>TOTAL MATERIAL:</b>						<b>14,07</b>

SERVICO		FONTE	UNID	COEFICIENTE	PREÇO UNITÁRIO	TOTAL
88247	AUXILIAR DE ELETRICISTA COM ENCARGOS COMPLEMENTARES	SINAPI	H	0,76320000	5,44	4,15
88264	ELETRICISTA COM ENCARGOS COMPLEMENTARES	SINAPI	H	0,76320000	8,41	6,42
91173	FIXAÇÃO DE TUBOS VERTICAIS DE PPR DIÂMETROS MENORES OU IGUAIS A 40 MM COM ABRAÇADEIRA METÁLICA RÍGIDA TIPO D 1/2", FIXADA EM PERFILADO EM ALVENARIA. AF_05/2015	SINAPI	M	3,00000000	0,72	2,16
<b>TOTAL SERVICOS:</b>						<b>12,73</b>

<b>VALOR SEM ENCARGOS:</b>	<b>26,80</b>
<b>VALOR ENCARGOS (86.60%):</b>	<b>9,87</b>
<b>VALOR BDI (28.35%):</b>	<b>10,40</b>
<b>QUANTIDADE:</b>	<b>1,00</b>
<b>TOTAL GERAL:</b>	<b>47,07</b>



## RELATÓRIO ANALÍTICO - COMPOSIÇÕES AUXILIARES

 <small>Divisão de Engenharia, Arquitetura e Cálculo</small>	<b>OBRA:</b>	Construção da Promotoria da Comarca de Maués	<b>DATA :</b> 16/03/2021	<b>L.S. Hora:</b> 86,60%	
	<b>DESCRIÇÃO:</b>	Construção da Promotoria de Maués - Modelo 2 Promotoria 2021	<b>BDI :</b> 28,35%	<b>L.S. Mês:</b> 49,17%	
	<b>ENDEREÇO:</b>	Rua Guaranópolis S/N.	<b>FORTE</b>	<b>VERSÃO</b>	<b>REF.</b>
	<b>CLIENTE:</b>	Procuradoria Geral de Justiça do Estado do Amazonas	ORSE	2021/05	08/2021
	<b>OBSERVAÇÃO:</b>	Ajustado a Convenção coletiva 2021/2022 - AM000307/2021	SBC	2021/06 - Manaus	06/2021
	<b>UNIDADES:</b>	147.59M <sup>2</sup>	SEDOP	2021/03 COM DESONERAÇÃO	03/2021
	<b>VALOR POR UNIDADE:</b>	R\$ 6.587,36	SICRO	2021/01 COM DESONERAÇÃO	05/2021
		SINAPI	2021/07 COM DESONERAÇÃO	08/2021	
			COMPOSIÇÕES PRÓPRIAS		

### 078051 - SOLDA EXOTERMICA COM MOLDE GTB 16Y (UN)

MAO DE OBRA		FORTE	UNID	COEFICIENTE	PREÇO UNITÁRIO	TOTAL
00002436	ELETRICISTA	SINAPI	H	0,51600000	8,41	4,34
00006111	SERVENTE DE OBRAS	SINAPI	H	0,51600000	5,44	2,81
<b>TOTAL MAO DE OBRA:</b>						<b>7,15</b>

MATERIAL		FORTE	UNID	COEFICIENTE	PREÇO UNITÁRIO	TOTAL
I087547	ALICATE PARA MOLDE DE SOLDA EXOTERMICA	SBC	UN	0,03300000	82,95	2,74
I071889	CARTUCHO EM PO PARA SOLDA EXOTERMICA 90/115/150/250	SBC	UN	1,00000000	6,00	6,00
I033225	MOLDE P/ SOLDA EXOTERMICA GTB 16Y2	SBC	UN	0,04000000	116,62	4,66
I163358	PALITO IGNITOR PARA SOLDA EXOTERMICA	SBC	UN	1,03100000	1,29	1,33
<b>TOTAL MATERIAL:</b>						<b>14,73</b>

<b>VALOR SEM ENCARGOS:</b>	<b>21,88</b>
<b>VALOR ENCARGOS (86.60%):</b>	<b>6,19</b>
<b>VALOR BDI (28.35%):</b>	<b>7,96</b>
<b>QUANTIDADE:</b>	<b>1,00</b>
<b>TOTAL GERAL:</b>	<b>36,03</b>

### 011521 - PESSOAL TECNICO ELETROTECNICO (H)

MAO DE OBRA		FORTE	UNID	COEFICIENTE	PREÇO UNITÁRIO	TOTAL
00002438	ELETROTECNICO	SINAPI	H	1,00000000	16,21	16,21
<b>TOTAL MAO DE OBRA:</b>						<b>16,21</b>

<b>VALOR SEM ENCARGOS:</b>	<b>16,21</b>
<b>VALOR ENCARGOS (86.60%):</b>	<b>14,04</b>
<b>VALOR BDI (28.35%):</b>	<b>8,58</b>
<b>QUANTIDADE:</b>	<b>1,00</b>
<b>TOTAL GERAL:</b>	<b>38,83</b>

### 91941 - CAIXA RETANGULAR 4" X 2" BAIXA (0,30 M DO PISO), PVC, INSTALADA EM PAREDE - FORNECIMENTO E INSTALAÇÃO. AF\_12/2015 (UN)

MATERIAL		FORTE	UNID	COEFICIENTE	PREÇO UNITÁRIO	TOTAL
00001872	CAIXA DE PASSAGEM, EM PVC, DE 4" X 2", PARA ELETRODUTO FLEXIVEL CORRUGADO	SINAPI	UN	1,00000000	2,45	2,45
<b>TOTAL MATERIAL:</b>						<b>2,45</b>

SERVICO		FORTE	UNID	COEFICIENTE	PREÇO UNITÁRIO	TOTAL
88629	ARGAMASSA TRAÇO 1:3 (EM VOLUME DE CIMENTO E AREIA MÉDIA ÚMIDA), PREPARO MANUAL. AF_08/2019	SINAPI	M3	0,00090000	629,15	0,57
88247	AUXILIAR DE ELETRICISTA COM ENCARGOS COMPLEMENTARES	SINAPI	H	0,14500000	5,44	0,79
88264	ELETRICISTA COM ENCARGOS COMPLEMENTARES	SINAPI	H	0,14500000	8,41	1,22
<b>TOTAL SERVICIO:</b>						<b>2,58</b>

<b>VALOR SEM ENCARGOS:</b>	<b>5,03</b>
<b>VALOR ENCARGOS (86.60%):</b>	<b>1,77</b>

## RELATÓRIO ANALÍTICO - COMPOSIÇÕES AUXILIARES

 <small>Divisão de Engenharia, Arquitetura e Cálculo</small>	<b>OBRA:</b>	Construção da Promotória da Comarca de Maués	<b>DATA :</b> 16/03/2021	<b>L.S. Hora:</b> 86,60%	
	<b>DESCRIÇÃO:</b>	Construção da Promotória de Maués - Modelo 2 Promotória 2021	<b>BDI :</b> 28,35%	<b>L.S. Mês:</b> 49,17%	
	<b>ENDEREÇO:</b>	Rua Guaranópolis S/N.	<b>FORTE</b>	<b>VERSÃO</b>	<b>REF.</b>
	<b>CLIENTE:</b>	Procuradoria Geral de Justiça do Estado do Amazonas	ORSE	2021/05	08/2021
	<b>OBSERVAÇÃO:</b>	Ajustado a Convenção coletiva 2021/2022 - AM000307/2021	SBC	2021/06 - Manaus	06/2021
	<b>UNIDADES:</b>	147.59M <sup>2</sup>	SEDOP	2021/03 COM DESONERAÇÃO	03/2021
	<b>VALOR POR UNIDADE:</b>	R\$ 6.587,36	SICRO	2021/01 COM DESONERAÇÃO	05/2021
		SINAPI	2021/07 COM DESONERAÇÃO	08/2021	
			COMPOSIÇÕES PRÓPRIAS		

<b>VALOR BDI (28.35%):</b>	<b>1,93</b>
<b>QUANTIDADE:</b>	<b>1,00</b>
<b>TOTAL GERAL:</b>	<b>8,73</b>

### 88266 - ELETROTÉCNICO COM ENCARGOS COMPLEMENTARES (H)

MAO DE OBRA		FORTE	UNID	COEFICIENTE	PREÇO UNITÁRIO	TOTAL
00002438	ELETROTECNICO	SINAPI	H	1,00000000	16,21	16,21
<b>TOTAL MAO DE OBRA:</b>						<b>16,21</b>
<b>VALOR SEM ENCARGOS:</b>						<b>16,21</b>
<b>VALOR ENCARGOS (86.60%):</b>						<b>14,04</b>
<b>VALOR BDI (28.35%):</b>						<b>8,58</b>
<b>QUANTIDADE:</b>						<b>1,00</b>
<b>TOTAL GERAL:</b>						<b>38,83</b>

### COMP-691204 - Suporte para fixação em telhado de módulo de 230W a 260W - CK-990x1 ou similar (un)

GERAL		FORTE	UNID	COEFICIENTE	PREÇO UNITÁRIO	TOTAL
INS-974487	Presilhas para travamento do cabo fotovoltaico nos trilhos	PRÓPRIA	un	8,00000000	12,25	98,00
<b>TOTAL GERAL:</b>						<b>98,00</b>
MAO DE OBRA		FORTE	UNID	COEFICIENTE	PREÇO UNITÁRIO	TOTAL
00002436	ELETRICISTA	SINAPI	H	1,00000000	8,41	8,41
00006111	SERVENTE DE OBRAS	SINAPI	H	1,00000000	5,44	5,44
<b>TOTAL MAO DE OBRA:</b>						<b>13,85</b>
MATERIAL		FORTE	UNID	COEFICIENTE	PREÇO UNITÁRIO	TOTAL
I006395	GANCHO COM ROSCA PARA TELHA 1/4" x 85mm THUNDER	SBC	UN	2,00000000	63,90	127,80
00011580	TRILHO QUADRADO FRIZADO PARA RODIZIO (VERGALHAO MACICO), EM ALUMINIO, COM DIMENSOES DE *6 X 6* MM	SINAPI	M	4,20000000	6,39	26,84
<b>TOTAL MATERIAL:</b>						<b>154,64</b>
<b>VALOR SEM ENCARGOS:</b>						<b>266,49</b>
<b>VALOR ENCARGOS (86.60%):</b>						<b>11,99</b>
<b>VALOR BDI (28.35%):</b>						<b>78,95</b>
<b>QUANTIDADE:</b>						<b>1,00</b>
<b>TOTAL GERAL:</b>						<b>357,43</b>

### 87301 - ARGAMASSA TRAÇO 1:4 (EM VOLUME DE CIMENTO E AREIA MÉDIA ÚMIDA) PARA CONTRAPISO, PREPARO MECÂNICO COM BETONEIRA 400 L. AF\_08/2019 (M3)

MATERIAL		FORTE	UNID	COEFICIENTE	PREÇO UNITÁRIO	TOTAL
00000370	AREIA MEDIA - POSTO JAZIDA/FORNECEDOR (RETIRADO NA JAZIDA, SEM TRANSPORTE)	SINAPI	M3	1,36000000	75,00	102,00
00001379	CIMENTO PORTLAND COMPOSTO CP II-32	SINAPI	KG	459,85000000	1,04	478,24
<b>TOTAL MATERIAL:</b>						<b>580,24</b>
SERVICO		FORTE	UNID	COEFICIENTE	PREÇO UNITÁRIO	TOTAL

## RELATÓRIO ANALÍTICO - COMPOSIÇÕES AUXILIARES

 <small>Divisão de Engenharia, Arquitetura e Cálculo</small>	<b>OBRA:</b>	Construção da Promotória da Comarca de Maués	<b>DATA:</b> 16/03/2021	<b>L.S. Hora:</b> 86,60%	
	<b>DESCRIÇÃO:</b>	Construção da Promotória de Maués - Modelo 2 Promotória 2021	<b>BDI:</b> 28,35%	<b>L.S. Mês:</b> 49,17%	
	<b>ENDEREÇO:</b>	Rua Guaranópolis S/N.	<b>FORTE</b>	<b>VERSÃO</b>	<b>REF.</b>
	<b>CLIENTE:</b>	Procuradoria Geral de Justiça do Estado do Amazonas	ORSE	2021/05	08/2021
	<b>OBSERVAÇÃO:</b>	Ajustado a Convenção coletiva 2021/2022 - AM000307/2021	SBC	2021/06 - Manaus	06/2021
	<b>UNIDADES:</b>	147,59M <sup>2</sup>	SEDOP	2021/03 COM DESONERAÇÃO	03/2021
	<b>VALOR POR UNIDADE:</b>	R\$ 6.587,36	SICRO	2021/01 COM DESONERAÇÃO	05/2021
		SINAPI	2021/07 COM DESONERAÇÃO	08/2021	
			COMPOSIÇÕES PRÓPRIAS		

88831	BETONEIRA CAPACIDADE NOMINAL DE 400 L, CAPACIDADE DE MISTURA 280 L, MOTOR ELÉTRICO TRIFÁSICO POTÊNCIA DE 2 CV, SEM CARREGADOR - CHI DIURNO. AF_10/2014	SINAPI	CHI	3,72000000	0,32	1,19
88830	BETONEIRA CAPACIDADE NOMINAL DE 400 L, CAPACIDADE DE MISTURA 280 L, MOTOR ELÉTRICO TRIFÁSICO POTÊNCIA DE 2 CV, SEM CARREGADOR - CHP DIURNO. AF_10/2014	SINAPI	CHP	1,13000000	1,71	1,93
88377	OPERADOR DE BETONEIRA ESTACIONÁRIA/MISTURADOR COM ENCARGOS COMPLEMENTARES	SINAPI	H	4,85000000	8,99	43,60

<b>TOTAL SERVIÇO:</b>	<b>46,72</b>
<b>VALOR SEM ENCARGOS:</b>	<b>626,96</b>
<b>VALOR ENCARGOS (86.60%):</b>	<b>37,78</b>
<b>VALOR BDI (28.35%):</b>	<b>188,45</b>
<b>QUANTIDADE:</b>	<b>1,00</b>
<b>TOTAL GERAL:</b>	<b>853,19</b>

### 87765 - CONTRAPISO EM ARGAMASSA TRAÇO 1:4 (CIMENTO E AREIA), PREPARO MECÂNICO COM BETONEIRA 400 L, APLICADO EM ÁREAS MOLHADAS SOBRE IMPERMEABILIZAÇÃO, ACABAMENTO NÃO REFORÇADO, ESPESSURA 4CM. AF\_07/2021 (M2)

MATERIAL	FONTE	UNID	COEFICIENTE	PREÇO UNITÁRIO	TOTAL	
00001379	CIMENTO PORTLAND COMPOSTO CP II-32	SINAPI	KG	0,50000000	1,04	0,52
<b>TOTAL MATERIAL:</b>					<b>0,52</b>	

SERVIÇO	FONTE	UNID	COEFICIENTE	PREÇO UNITÁRIO	TOTAL	
87301	ARGAMASSA TRAÇO 1:4 (EM VOLUME DE CIMENTO E AREIA MÉDIA ÚMIDA) PARA CONTRAPISO, PREPARO MECÂNICO COM BETONEIRA 400 L. AF_08/2019	SINAPI	M3	0,05300000	626,96	33,23
88309	PEDREIRO COM ENCARGOS COMPLEMENTARES	SINAPI	H	0,61600000	7,37	4,54
88316	SERVENTE COM ENCARGOS COMPLEMENTARES	SINAPI	H	0,30800000	5,44	1,68

<b>TOTAL SERVIÇO:</b>	<b>39,45</b>
<b>VALOR SEM ENCARGOS:</b>	<b>39,97</b>
<b>VALOR ENCARGOS (86.60%):</b>	<b>7,38</b>
<b>VALOR BDI (28.35%):</b>	<b>13,42</b>
<b>QUANTIDADE:</b>	<b>1,00</b>
<b>TOTAL GERAL:</b>	<b>60,77</b>

### 87745 - CONTRAPISO EM ARGAMASSA TRAÇO 1:4 (CIMENTO E AREIA), PREPARO MECÂNICO COM BETONEIRA 400 L, APLICADO EM ÁREAS MOLHADAS SOBRE LAJE, ADERIDO, ACABAMENTO NÃO REFORÇADO, ESPESSURA 3CM. AF\_07/2021 (M2)

MATERIAL	FONTE	UNID	COEFICIENTE	PREÇO UNITÁRIO	TOTAL	
00007334	ADITIVO ADESIVO LIQUIDO PARA ARGAMASSAS DE REVESTIMENTOS CIMENTICIOS	SINAPI	L	0,21000000	10,53	2,21
00001379	CIMENTO PORTLAND COMPOSTO CP II-32	SINAPI	KG	0,50000000	1,04	0,52
<b>TOTAL MATERIAL:</b>					<b>2,73</b>	

SERVIÇO	FONTE	UNID	COEFICIENTE	PREÇO UNITÁRIO	TOTAL	
87301	ARGAMASSA TRAÇO 1:4 (EM VOLUME DE CIMENTO E AREIA MÉDIA ÚMIDA) PARA CONTRAPISO, PREPARO MECÂNICO COM BETONEIRA 400 L. AF_08/2019	SINAPI	M3	0,04310000	626,96	27,02
88309	PEDREIRO COM ENCARGOS COMPLEMENTARES	SINAPI	H	0,56100000	7,37	4,13
88316	SERVENTE COM ENCARGOS COMPLEMENTARES	SINAPI	H	0,28000000	5,44	1,52

<b>TOTAL SERVIÇO:</b>	<b>32,67</b>
<b>VALOR SEM ENCARGOS:</b>	<b>35,40</b>

## RELATÓRIO ANALÍTICO - COMPOSIÇÕES AUXILIARES

 <small>Divisão de Engenharia, Arquitetura e Cálculo</small>	<b>OBRA:</b>	Construção da Promotória da Comarca de Maués	<b>DATA:</b> 16/03/2021	<b>L.S. Hora:</b> 86,60%	
	<b>DESCRIÇÃO:</b>	Construção da Promotória de Maués - Modelo 2 Promotória 2021	<b>BDI:</b> 28,35%	<b>L.S. Mês:</b> 49,17%	
	<b>ENDEREÇO:</b>	Rua Guaranópolis S/N.	<b>FONTE</b>	<b>VERSÃO</b>	<b>REF.</b>
	<b>CLIENTE:</b>	Procuradoria Geral de Justiça do Estado do Amazonas	ORSE	2021/05	08/2021
	<b>OBSERVAÇÃO:</b>	Ajustado a Convenção coletiva 2021/2022 - AM000307/2021	SBC	2021/06 - Manaus	06/2021
	<b>UNIDADES:</b>	147,59M <sup>2</sup>	SEDOP	2021/03 COM DESONERAÇÃO	03/2021
	<b>VALOR POR UNIDADE:</b>	R\$ 6.587,36	SICRO	2021/01 COM DESONERAÇÃO	05/2021
		SINAPI	2021/07 COM DESONERAÇÃO	08/2021	
		COMPOSIÇÕES PRÓPRIAS			

<b>VALOR ENCARGOS (86.60%):</b>	<b>6,53</b>
<b>VALOR BDI (28.35%):</b>	<b>11,89</b>
<b>QUANTIDADE:</b>	<b>1,00</b>
<b>TOTAL GERAL:</b>	<b>53,82</b>

### 87640 - CONTRAPISO EM ARGAMASSA TRAÇO 1:4 (CIMENTO E AREIA), PREPARO MECÂNICO COM BETONEIRA 400 L, APLICADO EM ÁREAS SECAS SOBRE LAJE, ADERIDO, ACABAMENTO NÃO REFORÇADO, ESPESSURA 4CM. AF\_07/2021 (M2)

MATERIAL		FONTE	UNID	COEFICIENTE	PREÇO UNITÁRIO	TOTAL
00007334	ADITIVO ADESIVO LIQUIDO PARA ARGAMASSAS DE REVESTIMENTOS CIMENTICIOS	SINAPI	L	0,21000000	10,53	2,21
00001379	CIMENTO PORTLAND COMPOSTO CP II-32	SINAPI	KG	0,50000000	1,04	0,52
<b>TOTAL MATERIAL:</b>						<b>2,73</b>

SERVICO		FONTE	UNID	COEFICIENTE	PREÇO UNITÁRIO	TOTAL
87301	ARGAMASSA TRAÇO 1:4 (EM VOLUME DE CIMENTO E AREIA MÉDIA ÚMIDA) PARA CONTRAPISO, PREPARO MECÂNICO COM BETONEIRA 400 L. AF_08/2019	SINAPI	M3	0,05300000	626,96	33,23
88309	PEDREIRO COM ENCARGOS COMPLEMENTARES	SINAPI	H	0,27100000	7,37	2,00
88316	SERVENTE COM ENCARGOS COMPLEMENTARES	SINAPI	H	0,13600000	5,44	0,74
<b>TOTAL SERVICIO:</b>						<b>35,97</b>

<b>VALOR SEM ENCARGOS:</b>	<b>38,70</b>
<b>VALOR ENCARGOS (86.60%):</b>	<b>4,37</b>
<b>VALOR BDI (28.35%):</b>	<b>12,21</b>
<b>QUANTIDADE:</b>	<b>1,00</b>
<b>TOTAL GERAL:</b>	<b>55,28</b>

### 88260 - CALCETEIRO COM ENCARGOS COMPLEMENTARES (H)

MAO DE OBRA		FONTE	UNID	COEFICIENTE	PREÇO UNITÁRIO	TOTAL
00004759	CALCETEIRO	SINAPI	H	1,00000000	7,37	7,37
<b>TOTAL MAO DE OBRA:</b>						<b>7,37</b>

<b>VALOR SEM ENCARGOS:</b>	<b>7,37</b>
<b>VALOR ENCARGOS (86.60%):</b>	<b>6,38</b>
<b>VALOR BDI (28.35%):</b>	<b>3,90</b>
<b>QUANTIDADE:</b>	<b>1,00</b>
<b>TOTAL GERAL:</b>	<b>17,65</b>

### 91279 - CORTADORA DE PISO COM MOTOR 4 TEMPOS A GASOLINA, POTÊNCIA DE 13 HP, COM DISCO DE CORTE DIAMANTADO SEGMENTADO PARA CONCRETO, DIÂMETRO DE 350 MM, FURO DE 1" (14 X 1") - DEPRECIÇÃO. AF\_08/2015 (H)

EQUIPAMENTO		FONTE	UNID	COEFICIENTE	PREÇO UNITÁRIO	TOTAL
00011280	CORTADEIRA DE PISO DE CONCRETO E ASFALTO, PARA DISCO PADRAO DE DIAMETRO 350 MM (14") OU 450 MM (18") , MOTOR A GASOLINA, POTENCIA 13 HP, SEM DISCO	SINAPI	UN	0,00006400	10.533,67	0,67
00013887	DISCO DE CORTE DIAMANTADO SEGMENTADO PARA CONCRETO, DIAMETRO DE 350 MM, FURO DE 1 " (14 X 1 ")	SINAPI	UN	0,00006400	461,67	0,03
<b>TOTAL EQUIPAMENTO:</b>						<b>0,70</b>

<b>VALOR SEM ENCARGOS:</b>	<b>0,69</b>
<b>VALOR ENCARGOS:</b>	<b>0,00</b>

## RELATÓRIO ANALÍTICO - COMPOSIÇÕES AUXILIARES

 <small>Divisão de Engenharia, Arquitetura e Cálculo</small>	<b>OBRA:</b>	Construção da Promotória da Comarca de Maués	<b>DATA :</b> 16/03/2021	<b>L.S. Hora:</b> 86,60%	
	<b>DESCRIÇÃO:</b>	Construção da Promotória de Maués - Modelo 2 Promotória 2021	<b>BDI :</b> 28,35%	<b>L.S. Mês:</b> 49,17%	
	<b>ENDEREÇO:</b>	Rua Guaranópolis S/N.	<b>FORTE</b>	<b>VERSÃO</b>	<b>REF.</b>
	<b>CLIENTE:</b>	Procuradoria Geral de Justiça do Estado do Amazonas	ORSE	2021/05	08/2021
	<b>OBSERVAÇÃO:</b>	Ajustado a Convenção coletiva 2021/2022 - AM000307/2021	SBC	2021/06 - Manaus	06/2021
	<b>UNIDADES:</b>	147.59M <sup>2</sup>	SEDOP	2021/03 COM DESONERAÇÃO	03/2021
	<b>VALOR POR UNIDADE:</b>	R\$ 6.587,36	SICRO	2021/01 COM DESONERAÇÃO	05/2021
		SINAPI	2021/07 COM DESONERAÇÃO	08/2021	
			COMPOSIÇÕES PRÓPRIAS		

<b>VALOR BDI (28.35%):</b>	<b>0,20</b>
<b>QUANTIDADE:</b>	<b>1,00</b>
<b>TOTAL GERAL:</b>	<b>0,89</b>

### 91280 - CORTADORA DE PISO COM MOTOR 4 TEMPOS A GASOLINA, POTÊNCIA DE 13 HP, COM DISCO DE CORTE DIAMANTADO SEGMENTADO PARA CONCRETO, DIÂMETRO DE 350 MM, FURO DE 1" (14 X 1") - JUROS. AF\_08/2015 (H)

EQUIPAMENTO	FONTE	UNID	COEFICIENTE	PREÇO UNITÁRIO	TOTAL
00011280 CORTADEIRA DE PISO DE CONCRETO E ASFALTO, PARA DISCO PADRAO DE DIAMETRO 350 MM (14") OU 450 MM (18") , MOTOR A GASOLINA, POTENCIA 13 HP, SEM DISCO	SINAPI	UN	0,00000760	10.533,67	0,08

<b>TOTAL EQUIPAMENTO:</b>	<b>0,08</b>
---------------------------	-------------

<b>VALOR SEM ENCARGOS:</b>	<b>0,08</b>
<b>VALOR ENCARGOS:</b>	<b>0,00</b>
<b>VALOR BDI (28.35%):</b>	<b>0,02</b>
<b>QUANTIDADE:</b>	<b>1,00</b>
<b>TOTAL GERAL:</b>	<b>0,10</b>

### 91285 - CORTADORA DE PISO COM MOTOR 4 TEMPOS A GASOLINA, POTÊNCIA DE 13 HP, COM DISCO DE CORTE DIAMANTADO SEGMENTADO PARA CONCRETO, DIÂMETRO DE 350 MM, FURO DE 1" (14 X 1") - CHI DIURNO. AF\_08/2015 (CHI)

SERVICO	FONTE	UNID	COEFICIENTE	PREÇO UNITÁRIO	TOTAL
91279 CORTADORA DE PISO COM MOTOR 4 TEMPOS A GASOLINA, POTÊNCIA DE 13 HP, COM DISCO DE CORTE DIAMANTADO SEGMENTADO PARA CONCRETO, DIÂMETRO DE 350 MM, FURO DE 1" (14 X 1") - DEPRECIÇÃO. AF_08/2015	SINAPI	H	1,00000000	0,69	0,69
91280 CORTADORA DE PISO COM MOTOR 4 TEMPOS A GASOLINA, POTÊNCIA DE 13 HP, COM DISCO DE CORTE DIAMANTADO SEGMENTADO PARA CONCRETO, DIÂMETRO DE 350 MM, FURO DE 1" (14 X 1") - JUROS. AF_08/2015	SINAPI	H	1,00000000	0,08	0,08

<b>TOTAL SERVICIO:</b>	<b>0,77</b>
------------------------	-------------

<b>VALOR SEM ENCARGOS:</b>	<b>0,77</b>
<b>VALOR ENCARGOS:</b>	<b>0,00</b>
<b>VALOR BDI (28.35%):</b>	<b>0,22</b>
<b>QUANTIDADE:</b>	<b>1,00</b>
<b>TOTAL GERAL:</b>	<b>0,99</b>

### 91281 - CORTADORA DE PISO COM MOTOR 4 TEMPOS A GASOLINA, POTÊNCIA DE 13 HP, COM DISCO DE CORTE DIAMANTADO SEGMENTADO PARA CONCRETO, DIÂMETRO DE 350 MM, FURO DE 1" (14 X 1") - MANUTENÇÃO. AF\_08/2015 (H)

EQUIPAMENTO	FONTE	UNID	COEFICIENTE	PREÇO UNITÁRIO	TOTAL
00011280 CORTADEIRA DE PISO DE CONCRETO E ASFALTO, PARA DISCO PADRAO DE DIAMETRO 350 MM (14") OU 450 MM (18") , MOTOR A GASOLINA, POTENCIA 13 HP, SEM DISCO	SINAPI	UN	0,00008000	10.533,67	0,84
00013887 DISCO DE CORTE DIAMANTADO SEGMENTADO PARA CONCRETO, DIAMETRO DE 350 MM, FURO DE 1" (14 X 1")	SINAPI	UN	0,00008000	461,67	0,04

<b>TOTAL EQUIPAMENTO:</b>	<b>0,88</b>
---------------------------	-------------

<b>VALOR SEM ENCARGOS:</b>	<b>0,87</b>
<b>VALOR ENCARGOS:</b>	<b>0,00</b>
<b>VALOR BDI (28.35%):</b>	<b>0,25</b>
<b>QUANTIDADE:</b>	<b>1,00</b>
<b>TOTAL GERAL:</b>	<b>1,12</b>

## RELATÓRIO ANALÍTICO - COMPOSIÇÕES AUXILIARES

 <small>Divisão de Engenharia, Arquitetura e Cálculo</small>	<b>OBRA:</b>	Construção da Promotória da Comarca de Maués	<b>DATA :</b> 16/03/2021	<b>L.S. Hora:</b> 86,60%	
	<b>DESCRIÇÃO:</b>	Construção da Promotória de Maués - Modelo 2 Promotória 2021	<b>BDI :</b> 28,35%	<b>L.S. Mês:</b> 49,17%	
	<b>ENDEREÇO:</b>	Rua Guaranópolis S/N.	<b>FONTE</b>	<b>VERSÃO</b>	<b>REF.</b>
	<b>CLIENTE:</b>	Procuradoria Geral de Justiça do Estado do Amazonas	ORSE	2021/05	08/2021
	<b>OBSERVAÇÃO:</b>	Ajustado a Convenção coletiva 2021/2022 - AM000307/2021	SBC	2021/06 - Manaus	06/2021
	<b>UNIDADES:</b>	147.59M <sup>2</sup>	SEDOP	2021/03 COM DESONERAÇÃO	03/2021
	<b>VALOR POR UNIDADE:</b>	R\$ 6.587,36	SICRO	2021/01 COM DESONERAÇÃO	05/2021
		SINAPI	2021/07 COM DESONERAÇÃO	08/2021	
			COMPOSIÇÕES PRÓPRIAS		

### 91282 - CORTADORA DE PISO COM MOTOR 4 TEMPOS A GASOLINA, POTÊNCIA DE 13 HP, COM DISCO DE CORTE DIAMANTADO SEGMENTADO PARA CONCRETO, DIÂMETRO DE 350 MM, FURO DE 1" (14 X 1") - MATERIAIS NA OPERAÇÃO. AF\_08/2015 (H)

MATERIAL	FONTE	UNID	COEFICIENTE	PREÇO UNITÁRIO	TOTAL	
00004222	GASOLINA COMUM	SINAPI	L	3,39500000	5,80	19,69
<b>TOTAL MATERIAL:</b>					<b>19,69</b>	
<b>VALOR SEM ENCARGOS:</b>					<b>19,69</b>	
<b>VALOR ENCARGOS:</b>					<b>0,00</b>	
<b>VALOR BDI (28.35%):</b>					<b>5,58</b>	
<b>QUANTIDADE:</b>					<b>1,00</b>	
<b>TOTAL GERAL:</b>					<b>25,27</b>	

### 91283 - CORTADORA DE PISO COM MOTOR 4 TEMPOS A GASOLINA, POTÊNCIA DE 13 HP, COM DISCO DE CORTE DIAMANTADO SEGMENTADO PARA CONCRETO, DIÂMETRO DE 350 MM, FURO DE 1" (14 X 1") - CHP DIURNO. AF\_08/2015 (CHP)

SERVICO	FONTE	UNID	COEFICIENTE	PREÇO UNITÁRIO	TOTAL	
91279	CORTADORA DE PISO COM MOTOR 4 TEMPOS A GASOLINA, POTÊNCIA DE 13 HP, COM DISCO DE CORTE DIAMANTADO SEGMENTADO PARA CONCRETO, DIÂMETRO DE 350 MM, FURO DE 1" (14 X 1") - DEPRECIÇÃO. AF_08/2015	SINAPI	H	1,00000000	0,69	0,69
91280	CORTADORA DE PISO COM MOTOR 4 TEMPOS A GASOLINA, POTÊNCIA DE 13 HP, COM DISCO DE CORTE DIAMANTADO SEGMENTADO PARA CONCRETO, DIÂMETRO DE 350 MM, FURO DE 1" (14 X 1") - JUROS. AF_08/2015	SINAPI	H	1,00000000	0,08	0,08
91281	CORTADORA DE PISO COM MOTOR 4 TEMPOS A GASOLINA, POTÊNCIA DE 13 HP, COM DISCO DE CORTE DIAMANTADO SEGMENTADO PARA CONCRETO, DIÂMETRO DE 350 MM, FURO DE 1" (14 X 1") - MANUTENÇÃO. AF_08/2015	SINAPI	H	1,00000000	0,87	0,87
91282	CORTADORA DE PISO COM MOTOR 4 TEMPOS A GASOLINA, POTÊNCIA DE 13 HP, COM DISCO DE CORTE DIAMANTADO SEGMENTADO PARA CONCRETO, DIÂMETRO DE 350 MM, FURO DE 1" (14 X 1") - MATERIAIS NA OPERAÇÃO. AF_08/2015	SINAPI	H	1,00000000	19,69	19,69
<b>TOTAL SERVICIO:</b>					<b>21,33</b>	
<b>VALOR SEM ENCARGOS:</b>					<b>21,33</b>	
<b>VALOR ENCARGOS:</b>					<b>0,00</b>	
<b>VALOR BDI (28.35%):</b>					<b>6,05</b>	
<b>QUANTIDADE:</b>					<b>1,00</b>	
<b>TOTAL GERAL:</b>					<b>27,38</b>	

### 91273 - PLACA VIBRATÓRIA REVERSÍVEL COM MOTOR 4 TEMPOS A GASOLINA, FORÇA CENTRÍFUGA DE 25 KN (2500 KGF), POTÊNCIA 5,5 CV - DEPRECIÇÃO. AF\_08/2015 (H)

EQUIPAMENTO	FONTE	UNID	COEFICIENTE	PREÇO UNITÁRIO	TOTAL	
00001442	COMPACTADOR DE SOLO TIPO PLACA VIBRATORIA REVERSIVEL, A GASOLINA, 4 TEMPOS, PESO DE 125 A 150 KG, FORÇA CENTRIFUGA DE 2500 A 2800 KGF, LARG. TRABALHO DE 400 A 450 MM, FREQ VIBRACAO DE 4300 A 4500 RPM, VELOC. TRABALHO DE 15 A 20 M/MIN, POT. DE 5,5 A 6,0 HP	SINAPI	UN	0,00005330	8.730,30	0,47
<b>TOTAL EQUIPAMENTO:</b>					<b>0,47</b>	
<b>VALOR SEM ENCARGOS:</b>					<b>0,46</b>	
<b>VALOR ENCARGOS:</b>					<b>0,00</b>	
<b>VALOR BDI (28.35%):</b>					<b>0,13</b>	
<b>QUANTIDADE:</b>					<b>1,00</b>	
<b>TOTAL GERAL:</b>					<b>0,59</b>	

## RELATÓRIO ANALÍTICO - COMPOSIÇÕES AUXILIARES

 <small>Divisão de Engenharia, Arquitetura e Cálculo</small>	<b>OBRA:</b>	Construção da Promotória da Comarca de Maués	<b>DATA :</b> 16/03/2021	<b>L.S. Hora:</b> 86,60%	
	<b>DESCRIÇÃO:</b>	Construção da Promotória de Maués - Modelo 2 Promotória 2021	<b>BDI :</b> 28,35%	<b>L.S. Mês:</b> 49,17%	
	<b>ENDEREÇO:</b>	Rua Guaranópolis S/N.	<b>FORTE</b>	<b>VERSÃO</b>	<b>REF.</b>
	<b>CLIENTE:</b>	Procuradoria Geral de Justiça do Estado do Amazonas	ORSE	2021/05	08/2021
	<b>OBSERVAÇÃO:</b>	Ajustado a Convenção coletiva 2021/2022 - AM000307/2021	SBC	2021/06 - Manaus	06/2021
	<b>UNIDADES:</b>	147.59M <sup>2</sup>	SEDOP	2021/03 COM DESONERAÇÃO	03/2021
	<b>VALOR POR UNIDADE:</b>	R\$ 6.587,36	SICRO	2021/01 COM DESONERAÇÃO	05/2021
		SINAPI	2021/07 COM DESONERAÇÃO	08/2021	
			COMPOSIÇÕES PRÓPRIAS		

### 91274 - PLACA VIBRATÓRIA REVERSÍVEL COM MOTOR 4 TEMPOS A GASOLINA, FORÇA CENTRÍFUGA DE 25 KN (2500 KGF), POTÊNCIA 5,5 CV - JUROS. AF\_08/2015 (H)

EQUIPAMENTO	FONTE	UNID	COEFICIENTE	PREÇO UNITÁRIO	TOTAL	
00001442	COMPACTADOR DE SOLO TIPO PLACA VIBRATORIA REVERSIVEL, A GASOLINA, 4 TEMPOS, PESO DE 125 A 150 KG, FORÇA CENTRIFUGA DE 2500 A 2800 KGF, LARG. TRABALHO DE 400 A 450 MM, FREQ VIBRACAO DE 4300 A 4500 RPM, VELOC. TRABALHO DE 15 A 20 M/MIN, POT. DE 5,5 A 6,0 HP	SINAPI	UN	0,00000740	8.730,30	0,06
<b>TOTAL EQUIPAMENTO:</b>					<b>0,06</b>	
<b>VALOR SEM ENCARGOS:</b>					<b>0,06</b>	
<b>VALOR ENCARGOS:</b>					<b>0,00</b>	
<b>VALOR BDI (28.35%):</b>					<b>0,02</b>	
<b>QUANTIDADE:</b>					<b>1,00</b>	
<b>TOTAL GERAL:</b>					<b>0,08</b>	

### 91278 - PLACA VIBRATÓRIA REVERSÍVEL COM MOTOR 4 TEMPOS A GASOLINA, FORÇA CENTRÍFUGA DE 25 KN (2500 KGF), POTÊNCIA 5,5 CV - CHI DIURNO. AF\_08/2015 (CHI)

SERVICO	FONTE	UNID	COEFICIENTE	PREÇO UNITÁRIO	TOTAL	
91273	PLACA VIBRATÓRIA REVERSÍVEL COM MOTOR 4 TEMPOS A GASOLINA, FORÇA CENTRÍFUGA DE 25 KN (2500 KGF), POTÊNCIA 5,5 CV - DEPRECIACÃO. AF_08/2015	SINAPI	H	1,00000000	0,46	0,46
91274	PLACA VIBRATÓRIA REVERSÍVEL COM MOTOR 4 TEMPOS A GASOLINA, FORÇA CENTRÍFUGA DE 25 KN (2500 KGF), POTÊNCIA 5,5 CV - JUROS. AF_08/2015	SINAPI	H	1,00000000	0,06	0,06
<b>TOTAL SERVICIO:</b>					<b>0,52</b>	
<b>VALOR SEM ENCARGOS:</b>					<b>0,52</b>	
<b>VALOR ENCARGOS:</b>					<b>0,00</b>	
<b>VALOR BDI (28.35%):</b>					<b>0,15</b>	
<b>QUANTIDADE:</b>					<b>1,00</b>	
<b>TOTAL GERAL:</b>					<b>0,67</b>	

### 91275 - PLACA VIBRATÓRIA REVERSÍVEL COM MOTOR 4 TEMPOS A GASOLINA, FORÇA CENTRÍFUGA DE 25 KN (2500 KGF), POTÊNCIA 5,5 CV - MANUTENÇÃO. AF\_08/2015 (H)

EQUIPAMENTO	FONTE	UNID	COEFICIENTE	PREÇO UNITÁRIO	TOTAL	
00001442	COMPACTADOR DE SOLO TIPO PLACA VIBRATORIA REVERSIVEL, A GASOLINA, 4 TEMPOS, PESO DE 125 A 150 KG, FORÇA CENTRIFUGA DE 2500 A 2800 KGF, LARG. TRABALHO DE 400 A 450 MM, FREQ VIBRACAO DE 4300 A 4500 RPM, VELOC. TRABALHO DE 15 A 20 M/MIN, POT. DE 5,5 A 6,0 HP	SINAPI	UN	0,00006670	8.730,30	0,58
<b>TOTAL EQUIPAMENTO:</b>					<b>0,58</b>	
<b>VALOR SEM ENCARGOS:</b>					<b>0,58</b>	
<b>VALOR ENCARGOS:</b>					<b>0,00</b>	
<b>VALOR BDI (28.35%):</b>					<b>0,16</b>	
<b>QUANTIDADE:</b>					<b>1,00</b>	
<b>TOTAL GERAL:</b>					<b>0,74</b>	

### 91276 - PLACA VIBRATÓRIA REVERSÍVEL COM MOTOR 4 TEMPOS A GASOLINA, FORÇA CENTRÍFUGA DE 25 KN (2500 KGF), POTÊNCIA 5,5 CV - MATERIAIS NA OPERAÇÃO. AF\_08/2015 (H)

MATERIAL	FONTE	UNID	COEFICIENTE	PREÇO UNITÁRIO	TOTAL	
00004222	GASOLINA COMUM	SINAPI	L	1,42000000	5,80	8,24

## RELATÓRIO ANALÍTICO - COMPOSIÇÕES AUXILIARES

 <small>Divisão de Engenharia, Arquitetura e Cálculo</small>	<b>OBRA:</b>	Construção da Promotória da Comarca de Maués	<b>DATA :</b> 16/03/2021	<b>L.S. Hora:</b> 86,60%	
	<b>DESCRIÇÃO:</b>	Construção da Promotória de Maués - Modelo 2 Promotória 2021	<b>BDI :</b> 28,35%	<b>L.S. Mês:</b> 49,17%	
	<b>ENDEREÇO:</b>	Rua Guaranópolis S/N.	<b>FONTE</b>	<b>VERSÃO</b>	<b>REF.</b>
	<b>CLIENTE:</b>	Procuradoria Geral de Justiça do Estado do Amazonas	ORSE	2021/05	08/2021
	<b>OBSERVAÇÃO:</b>	Ajustado a Convenção coletiva 2021/2022 - AM000307/2021	SBC	2021/06 - Manaus	06/2021
	<b>UNIDADES:</b>	147.59M <sup>2</sup>	SEDOP	2021/03 COM DESONERAÇÃO	03/2021
	<b>VALOR POR UNIDADE:</b>	R\$ 6.587,36	SICRO	2021/01 COM DESONERAÇÃO	05/2021
		SINAPI	2021/07 COM DESONERAÇÃO	08/2021	
			COMPOSIÇÕES PRÓPRIAS		

<b>TOTAL MATERIAL:</b>	<b>8,24</b>
<b>VALOR SEM ENCARGOS:</b>	<b>8,23</b>
<b>VALOR ENCARGOS:</b>	<b>0,00</b>
<b>VALOR BDI (28.35%):</b>	<b>2,33</b>
<b>QUANTIDADE:</b>	<b>1,00</b>
<b>TOTAL GERAL:</b>	<b>10,56</b>

### 91277 - PLACA VIBRATÓRIA REVERSÍVEL COM MOTOR 4 TEMPOS A GASOLINA, FORÇA CENTRÍFUGA DE 25 KN (2500 KGF), POTÊNCIA 5,5 CV - CHP DIURNO. AF\_08/2015 (CHP)

SERVICO	FONTE	UNID	COEFICIENTE	PREÇO UNITÁRIO	TOTAL	
91273	PLACA VIBRATÓRIA REVERSÍVEL COM MOTOR 4 TEMPOS A GASOLINA, FORÇA CENTRÍFUGA DE 25 KN (2500 KGF), POTÊNCIA 5,5 CV - DEPRECIÇÃO. AF_08/2015	SINAPI	H	1,00000000	0,46	0,46
91274	PLACA VIBRATÓRIA REVERSÍVEL COM MOTOR 4 TEMPOS A GASOLINA, FORÇA CENTRÍFUGA DE 25 KN (2500 KGF), POTÊNCIA 5,5 CV - JUROS. AF_08/2015	SINAPI	H	1,00000000	0,06	0,06
91275	PLACA VIBRATÓRIA REVERSÍVEL COM MOTOR 4 TEMPOS A GASOLINA, FORÇA CENTRÍFUGA DE 25 KN (2500 KGF), POTÊNCIA 5,5 CV - MANUTENÇÃO. AF_08/2015	SINAPI	H	1,00000000	0,58	0,58
91276	PLACA VIBRATÓRIA REVERSÍVEL COM MOTOR 4 TEMPOS A GASOLINA, FORÇA CENTRÍFUGA DE 25 KN (2500 KGF), POTÊNCIA 5,5 CV - MATERIAIS NA OPERAÇÃO. AF_08/2015	SINAPI	H	1,00000000	8,23	8,23

<b>TOTAL SERVICOS:</b>	<b>9,33</b>
<b>VALOR SEM ENCARGOS:</b>	<b>9,33</b>
<b>VALOR ENCARGOS:</b>	<b>0,00</b>
<b>VALOR BDI (28.35%):</b>	<b>2,65</b>
<b>QUANTIDADE:</b>	<b>1,00</b>
<b>TOTAL GERAL:</b>	<b>11,98</b>

### 94964 - CONCRETO FCK = 20MPA, TRAÇO 1:2,7:3 (EM MASSA SECA DE CIMENTO/ AREIA MÉDIA/ BRITA 1) - PREPARO MECÂNICO COM BETONEIRA 400 L. AF\_05/2021 (M3)

MATERIAL	FONTE	UNID	COEFICIENTE	PREÇO UNITÁRIO	TOTAL	
00000370	AREIA MEDIA - POSTO JAZIDA/FORNECEDOR (RETIRADO NA JAZIDA, SEM TRANSPORTE)	SINAPI	M3	0,75580000	75,00	56,68
00001379	CIMENTO PORTLAND COMPOSTO CP II-32	SINAPI	KG	322,97770000	1,04	335,90
00004721	PEDRA BRITADA N. 1 (9,5 a 19 MM) POSTO PEDREIRA/FORNECEDOR, SEM FRETE	SINAPI	M3	0,58720000	103,70	60,89

<b>TOTAL MATERIAL:</b>	<b>453,48</b>
------------------------	---------------

SERVICO	FONTE	UNID	COEFICIENTE	PREÇO UNITÁRIO	TOTAL	
88831	BETONEIRA CAPACIDADE NOMINAL DE 400 L, CAPACIDADE DE MISTURA 280 L, MOTOR ELÉTRICO TRIFÁSICO POTÊNCIA DE 2 CV, SEM CARREGADOR - CHI DIURNO. AF_10/2014	SINAPI	CHI	0,77870000	0,32	0,25
88830	BETONEIRA CAPACIDADE NOMINAL DE 400 L, CAPACIDADE DE MISTURA 280 L, MOTOR ELÉTRICO TRIFÁSICO POTÊNCIA DE 2 CV, SEM CARREGADOR - CHP DIURNO. AF_10/2014	SINAPI	CHP	0,82590000	1,71	1,41
88377	OPERADOR DE BETONEIRA ESTACIONÁRIA/MISTURADOR COM ENCARGOS COMPLEMENTARES	SINAPI	H	1,60460000	8,99	14,43
88316	SERVENTE COM ENCARGOS COMPLEMENTARES	SINAPI	H	2,53330000	5,44	13,78

<b>TOTAL SERVICOS:</b>	<b>29,87</b>
------------------------	--------------

<b>VALOR SEM ENCARGOS:</b>	<b>483,35</b>
<b>VALOR ENCARGOS (86.60%):</b>	<b>24,43</b>



## RELATÓRIO ANALÍTICO - COMPOSIÇÕES AUXILIARES

 <small>Divisão de Engenharia, Arquitetura e Cálculo</small>	<b>OBRA:</b>	Construção da Promotória da Comarca de Maués	<b>DATA:</b> 16/03/2021	<b>L.S. Hora:</b> 86,60%	
	<b>DESCRIÇÃO:</b>	Construção da Promotória de Maués - Modelo 2 Promotória 2021	<b>BDI:</b> 28,35%	<b>L.S. Mês:</b> 49,17%	
	<b>ENDEREÇO:</b>	Rua Guaranópolis S/N.	<b>FONTE</b>	<b>VERSÃO</b>	<b>REF.</b>
	<b>CLIENTE:</b>	Procuradoria Geral de Justiça do Estado do Amazonas	ORSE	2021/05	08/2021
	<b>OBSERVAÇÃO:</b>	Ajustado a Convenção coletiva 2021/2022 - AM000307/2021	SBC	2021/06 - Manaus	06/2021
	<b>UNIDADES:</b>	147.59M <sup>2</sup>	SEDOP	2021/03 COM DESONERAÇÃO	03/2021
	<b>VALOR POR UNIDADE:</b>	R\$ 6.587,36	SICRO	2021/01 COM DESONERAÇÃO	05/2021
		SINAPI	2021/07 COM DESONERAÇÃO	08/2021	
			COMPOSIÇÕES PRÓPRIAS		

<b>VALOR BDI (28.35%):</b>	<b>143,96</b>
<b>QUANTIDADE:</b>	<b>1,00</b>
<b>TOTAL GERAL:</b>	<b>651,74</b>

### S02304 - Pintura de proteção sobre superfícies metálicas com aplicação de 01 demão de tinta anti-corrosiva zarcão - R2 (m2)

MAO DE OBRA		FONTE	UNID	COEFICIENTE	PREÇO UNITÁRIO	TOTAL
00004783	PINTOR	SINAPI	H	0,20000000	7,37	1,47
00006111	SERVENTE DE OBRAS	SINAPI	H	0,10000000	5,44	0,54
<b>TOTAL MAO DE OBRA:</b>						<b>2,01</b>

MATERIAL		FONTE	UNID	COEFICIENTE	PREÇO UNITÁRIO	TOTAL
I03767S	Lixa em folha para parede ou madeira, numero 120 (cor vermelha)	ORSE	un	0,25000000	0,44	0,11
I02446	Zarcão anticorrosivo	ORSE	l	0,09000000	30,18	2,72
<b>TOTAL MATERIAL:</b>						<b>2,83</b>

<b>VALOR SEM ENCARGOS:</b>	<b>4,84</b>
<b>VALOR ENCARGOS (86.60%):</b>	<b>1,76</b>
<b>VALOR BDI (28.35%):</b>	<b>1,87</b>
<b>QUANTIDADE:</b>	<b>1,00</b>
<b>TOTAL GERAL:</b>	<b>8,47</b>

### S08624 - Emassamento de superfície, com aplicação de 02 demãos de massa acrílica, lixamento e retoques - Rev 01 (m2)

MAO DE OBRA		FONTE	UNID	COEFICIENTE	PREÇO UNITÁRIO	TOTAL
00004783	PINTOR	SINAPI	H	0,35000000	7,37	2,58
00006111	SERVENTE DE OBRAS	SINAPI	H	0,25000000	5,44	1,36
<b>TOTAL MAO DE OBRA:</b>						<b>3,94</b>

MATERIAL		FONTE	UNID	COEFICIENTE	PREÇO UNITÁRIO	TOTAL
I03767S	Lixa em folha para parede ou madeira, numero 120 (cor vermelha)	ORSE	un	0,50000000	0,44	0,22
I01602	Massa acrílica	ORSE	l	0,72000000	6,72	4,84
<b>TOTAL MATERIAL:</b>						<b>5,06</b>

<b>VALOR SEM ENCARGOS:</b>	<b>9,00</b>
<b>VALOR ENCARGOS (86.60%):</b>	<b>3,41</b>
<b>VALOR BDI (28.35%):</b>	<b>3,52</b>
<b>QUANTIDADE:</b>	<b>1,00</b>
<b>TOTAL GERAL:</b>	<b>15,93</b>

### S02288 - Pintura de acabamento com aplicação de 02 demãos de tinta acrílica convencional (m2)

MAO DE OBRA		FONTE	UNID	COEFICIENTE	PREÇO UNITÁRIO	TOTAL
00004783	PINTOR	SINAPI	H	0,40000000	7,37	2,95
00006111	SERVENTE DE OBRAS	SINAPI	H	0,20000000	5,44	1,09
<b>TOTAL MAO DE OBRA:</b>						<b>4,04</b>

MATERIAL		FONTE	UNID	COEFICIENTE	PREÇO UNITÁRIO	TOTAL
----------	--	-------	------	-------------	----------------	-------

## RELATÓRIO ANALÍTICO - COMPOSIÇÕES AUXILIARES

 <small>Divisão de Engenharia, Arquitetura e Cálculo</small>	<b>OBRA:</b>	Construção da Promotora da Comarca de Maués	<b>DATA :</b> 16/03/2021	<b>L.S. Hora:</b> 86,60%	
	<b>DESCRIÇÃO:</b>	Construção da Promotora de Maués - Modelo 2 Promotora 2021	<b>BDI :</b> 28,35%	<b>L.S. Mês:</b> 49,17%	
	<b>ENDEREÇO:</b>	Rua Guaranópolis S/N.	<b>FONTE</b>	<b>VERSÃO</b>	<b>REF.</b>
	<b>CLIENTE:</b>	Procuradoria Geral de Justiça do Estado do Amazonas	ORSE	2021/05	08/2021
	<b>OBSERVAÇÃO:</b>	Ajustado a Convenção coletiva 2021/2022 - AM000307/2021	SBC	2021/06 - Manaus	06/2021
	<b>UNIDADES:</b>	147.59M <sup>2</sup>	SEDOP	2021/03 COM DESONERAÇÃO	03/2021
	<b>VALOR POR UNIDADE:</b>	R\$ 6.587,36	SICRO	2021/01 COM DESONERAÇÃO	05/2021
		SINAPI	2021/07 COM DESONERAÇÃO	08/2021	
			COMPOSIÇÕES PRÓPRIAS		

I07356S	Tinta acrílica premium, cor branco fosco	ORSE	I	0,18000000	20,82	3,75
<b>TOTAL MATERIAL:</b>						<b>3,75</b>
<b>VALOR SEM ENCARGOS:</b>						<b>7,79</b>
<b>VALOR ENCARGOS (86.60%):</b>						<b>3,49</b>
<b>VALOR BDI (28.35%):</b>						<b>3,20</b>
<b>QUANTIDADE:</b>						<b>1,00</b>
<b>TOTAL GERAL:</b>						<b>14,48</b>

### S02282 - Preparo de superfície com lixamento e aplicação de 01 demão de líquido selador acrílico (m2)

MAO DE OBRA		FONTE	UNID	COEFICIENTE	PREÇO UNITÁRIO	TOTAL
00004783	PINTOR	SINAPI	H	0,20000000	7,37	1,47
00006111	SERVENTE DE OBRAS	SINAPI	H	0,10000000	5,44	0,54
<b>TOTAL MAO DE OBRA:</b>						<b>2,01</b>

MATERIAL		FONTE	UNID	COEFICIENTE	PREÇO UNITÁRIO	TOTAL
I03767S	Lixa em folha para parede ou madeira, numero 120 (cor vermelha)	ORSE	un	0,50000000	0,44	0,22
I01332	Líquido selador acrílico	ORSE	I	0,20000000	6,67	1,33
<b>TOTAL MATERIAL:</b>						<b>1,55</b>
<b>VALOR SEM ENCARGOS:</b>						<b>3,56</b>
<b>VALOR ENCARGOS (86.60%):</b>						<b>1,76</b>
<b>VALOR BDI (28.35%):</b>						<b>1,51</b>
<b>QUANTIDADE:</b>						<b>1,00</b>
<b>TOTAL GERAL:</b>						<b>6,83</b>

### S02311 - Pintura de acabamento com lixamento, aplicação de 01 demão de tinta à base de zarcão e 02 demãos de tinta esmalte (m2)

SERVICO		FONTE	UNID	COEFICIENTE	PREÇO UNITÁRIO	TOTAL
S02306	Pintura de acabamento com aplicação de 02 demãos de esmalte sintético sobre superfícies metálicas - R1	ORSE	m2	1,00000000	8,96	8,96
S02304	Pintura de proteção sobre superfícies metálicas com aplicação de 01 demão de tinta anti-corrosiva zarcão - R2	ORSE	m2	1,00000000	4,84	4,84
<b>TOTAL SERVICOS:</b>						<b>13,80</b>
<b>VALOR SEM ENCARGOS:</b>						<b>13,80</b>
<b>VALOR ENCARGOS (86.60%):</b>						<b>5,25</b>
<b>VALOR BDI (28.35%):</b>						<b>5,40</b>
<b>QUANTIDADE:</b>						<b>1,00</b>
<b>TOTAL GERAL:</b>						<b>24,45</b>

Eng. Paulo Augusto Lopes  
 CREA 6.028-D AM/RR  
 Chefe DEAC

## ORÇAMENTO - CURVA ABC DE SERVIÇOS

<b>OBRA:</b>	Construção da Promotoria da Comarca de Maués	<b>DATA : 16/03/2021</b> <b>BDI : 28,35%</b> <b>L.S. Hora: 86,60%</b> <b>L.S. Mês: 49,17%</b>	<b>FONTE</b>	<b>VERSÃO</b>	<b>DATA REF.</b>
<b>DESCRIÇÃO:</b>	Construção da Promotoria de Maués - Modelo 2 Promotoria 2021		ORSE	2021/05	08/2021
<b>ENDEREÇO:</b>	Rua Guaranópolis S/N.		SBC	2021/06 - Manaus	06/2021
<b>CLIENTE:</b>	Procuradoria Geral de Justiça do Estado do Amazonas		SEDOP	2021/03 COM DESONERAÇÃO	03/2021
<b>OBSERVAÇÃO:</b>	Ajustado a Convenção coletiva 2021/2022 - AM000307/2021		SICRO NOVO	2021/01 COM DESONERAÇÃO	05/2021
<b>UNIDADES:</b>	147.59M²		SINAPI	2021/07 COM DESONERAÇÃO	08/2021
<b>VALOR POR UNIDADE:</b>	R\$ 6.587,36			COMPOSIÇÕES PRÓPRIAS	

CÓDIGO	DESCRIÇÃO	FONTE	TIPO	UNIDADE	QUANTIDADE	PREÇO UNITÁRIO	PREÇO TOTAL	%	ACUMUL. %	CL
011008	EQUIPE DE OBRA-ENGENHEIRO/MESTRE/APONTADOR+2 VIGIAS	SBC	SERVICO	MES	4,00	29.882,86	119.531,44	12,29	12,29	A
94216	TELHAMENTO COM TELHA METÁLICA TERMOACÚSTICA E = 30 MM, COM ATÉ 2 ÁGUAS, INCLUSO IÇAMENTO. AF_07/2019	SINAPI	SERVICO	M2	128,25	366,11	46.953,61	4,83	17,12	A
94998	EXECUÇÃO DE PASSEIO (CALÇADA) OU PISO DE CONCRETO COM CONCRETO MOLDADO IN LOCO, FEITO EM OBRA, ACABAMENTO CONVENCIONAL, ESPESSURA 12 CM, ARMADO. AF_07/2016	SINAPI	SERVICO	M2	235,50	161,00	37.915,50	3,90	21,02	A
CP-6211-014022	CONSUMO CAFÉ MATINAL,ALMOÇO,E VALE-TRANSPORTE PARA OPERÁRIO	PRÓPRIA	CONSUMOS	DIA	880,00	35,55	31.284,00	3,22	24,24	A
S05045	Forro de pvc, em placas 1,25 x 0,625, cor branca ou palha, marca Medabil ou similar, inclusive estrutura de fixação (perfis), instalado	ORSE	SERVICO	m2	147,59	187,63	27.692,31	2,85	27,09	A
S07763	Gradil de ferro c/barra chata 2"x1/4" verticais espaç.10cm, montante em perfil seção quadrada de 1" vertical espaç.3 m, barras paralelas horizontais 2"x1/4", incl.portão, mureta h=30cm em alv.bloco e=19cm, chapiscada e rebocada, exclusive pintura	ORSE	SERVICO	m2	42,00	597,47	25.093,74	2,58	29,67	A
87504	ALVENARIA DE VEDAÇÃO DE BLOCOS CERÂMICOS FURADOS NA HORIZONTAL DE 9X19X19CM (ESPESSURA 9CM) DE PAREDES COM ÁREA LÍQUIDA MAIOR OU IGUAL A 6M² SEM VÃOS E ARGAMASSA DE ASSENTAMENTO COM PREPARO MANUAL. AF_06/2014	SINAPI	SERVICO	M2	313,19	72,95	22.847,21	2,35	32,02	A
S11099	Revestimento metálico em alumínio composto (Alucobond ou similar) dobrado, e=0,3mm, na cor cobre, 1,00 nx 1,00m, exclusive estrutura metálica - fornecimento e montagem - Obra do Centro de Convenções de Sergipe	ORSE	SERVICO	m2	66,16	303,16	20.057,07	2,06	34,08	A
S02295	Pintura para exteriores, sobre paredes, com lixamento, aplicação de 01 demão de selador acrílico, 02 demãos de massa acrílica e 02 demãos de tinta acrílica convencional - Rev 03	ORSE	SERVICO	m2	523,04	37,23	19.472,78	2,00	36,09	A
COMP-318779	Gerador de energia Solar Grid-tie para conexão a rede pública (140~160kWh/mês)	PRÓPRIA	GERAL	un	1,00	17.863,41	17.863,41	1,84	37,92	A
89173	(COMPOSIÇÃO REPRESENTATIVA) DO SERVIÇO DE EMBOÇO/MASSA ÚNICA, APLICADO MANUALMENTE, TRAÇO 1:2:8, EM BETONEIRA DE 400L, PAREDES INTERNAS, COM EXECUÇÃO DE TALISCAS, EDIFICAÇÃO HABITACIONAL UNIFAMILIAR (CASAS) E EDIFICAÇÃO PÚBLICA PADRÃO. AF_12/2014	SINAPI	SERVICO	M2	400,14	43,18	17.278,05	1,78	39,70	A
87263	REVESTIMENTO CERÂMICO PARA PISO COM PLACAS TIPO PORCELANATO DE DIMENSÕES 60X60 CM APLICADA EM AMBIENTES DE ÁREA MAIOR QUE 10 M². AF_06/2014	SINAPI	SERVICO	M2	99,21	172,90	17.153,41	1,76	41,47	A
S10769	Logomarca do Governo de Sergipe 2015, med. 1.600m x 1.730mm para a fixação em marco inaugural - tamanho médio - Fornecimento e instalação	ORSE	SERVICO	un	1,00	14.717,25	14.717,25	1,51	42,98	A
023310	FORNECIMENTO E COLOCACAO GRADES DE FERRO EM JANELAS	SBC	SERVICO	M2	32,48	451,33	14.659,20	1,51	44,49	A

## ORÇAMENTO - CURVA ABC DE SERVIÇOS

<b>OBRA:</b>	Construção da Promotoria da Comarca de Maués	<b>DATA :</b> 16/03/2021 <b>BDI :</b> 28,35% <b>L.S. Hora:</b> 86,60% <b>L.S. Mês:</b> 49,17%	<b>FONTE</b>	<b>VERSÃO</b>	<b>DATA REF.</b>
<b>DESCRIÇÃO:</b>	Construção da Promotoria de Maués - Modelo 2 Promotoria 2021		ORSE	2021/05	08/2021
<b>ENDEREÇO:</b>	Rua Guaranópolis S/N.		SBC	2021/06 - Manaus	06/2021
<b>CLIENTE:</b>	Procuradoria Geral de Justiça do Estado do Amazonas		SEDOP	2021/03 COM DESONERAÇÃO	03/2021
<b>OBSERVAÇÃO:</b>	Ajustado a Convenção coletiva 2021/2022 - AM000307/2021		SICRO NOVO	2021/01 COM DESONERAÇÃO	05/2021
<b>UNIDADES:</b>	147.59M²		SINAPI	2021/07 COM DESONERAÇÃO	08/2021
<b>VALOR POR UNIDADE:</b>	R\$ 6.587,36			COMPOSIÇÕES PRÓPRIAS	

CÓDIGO	DESCRIÇÃO	FONTE	TIPO	UNIDADE	QUANTIDADE	PREÇO UNITÁRIO	PREÇO TOTAL	%	ACUMUL. %	CL
S08146	Pintura para interiores, sobre paredes, com lixamento, aplicação de 01 demão de líquido selador acrílico, 02 demãos de massa acrílica e 02 demãos de tinta acrílica convencional - Rev 01	ORSE	SERVICO	m2	378,14	37,23	14.078,15	1,45	45,94	A
023387	FORNECIMENTO DE JANELA DE CORRER EM ALUMINIO NATURAL	SBC	SERVICO	M2	21,84	631,28	13.787,16	1,42	47,35	A
94971	CONCRETO FCK = 25MPA, TRAÇO 1:2,3:2,7 (EM MASSA SECA DE CIMENTO/ AREIA MÉDIA/ BRITA 1) - PREPARO MECÂNICO COM BETONEIRA 600 L. AF_05/2021	SINAPI	SERVICO	M3	19,62	694,26	13.621,38	1,40	48,75	A
COMP-571625	Fornecimento e instalação de sistema CFTV 32 Canais, incluindo Câmeras, Monitores, HD 2T, Cx. de passagens, Eletroduto, Cabos, Conectores, Rasgo, Quebra e Chumbamento.	PRÓPRIA	EQUIPAMENTO	un	1,00	13.016,20	13.016,20	1,34	50,09	B
COMP-058422	Porta detectora de metais - fornecimento e instalação	PRÓPRIA	EQUIPAMENTO	un	1,00	12.626,78	12.626,78	1,30	51,39	B
040477	ACO CA-60 MEDIO 3,4mm A 9,5mm-CORTE E DOBRA EM FORMAS	SBC	SERVICO	KG	859,64	14,45	12.421,80	1,28	52,67	B
COMP-338425	Complementares (Cursos, Exames e Seguros)	PRÓPRIA	MAO DE OBRA	H	13.067,93	0,95	12.414,53	1,28	53,95	B
102163	INSTALAÇÃO DE VIDRO LISO FUME, E = 4 MM, EM ESQUADRIA DE ALUMÍNIO OU PVC, FIXADO COM BAGUETE. AF_01/2021_P	SINAPI	SERVICO	M2	24,50	488,69	11.972,90	1,23	55,18	B
055360	CAIXA DRENAGEM 1,60x1,60x0,85m EM ALVENARIA, FUNDO CONCRETO	SBC	SERVICO	UN	5,00	2.252,03	11.260,15	1,16	56,34	B
00043191	AR CONDICIONADO SPLIT ON/OFF, HI-WALL (PAREDE), 18000 BTUS/H, CICLO FRIO, 60 HZ, CLASSIFICACAO ENERGETICA A - SELO PROCEL, GAS HFC, CONTROLE S/ FIO	SINAPI	EQUIPAMENTO	UN	4,00	2.712,12	10.848,48	1,12	57,45	B
000855	PROJETO EXECUTIVO ARQUI/ESTRUT/INSTAL.GERAL- EDIFICACAO	SBC	SERVICO	M2	147,59	73,29	10.816,87	1,11	58,56	B
92448	MONTAGEM E DESMONTAGEM DE FÔRMA DE VIGA, ESCORAMENTO COM PONTALETE DE MADEIRA, PÉ-DIREITO SIMPLES, EM MADEIRA SERRADA, 4 UTILIZAÇÕES. AF_09/2020	SINAPI	SERVICO	M2	92,89	110,55	10.268,99	1,06	59,62	B
040476	ACO CA-50 COM FORNECIMENTO/CORTE/DOBRA E COLOCACAO EM FORMAS	SBC	SERVICO	KG	590,11	15,80	9.323,74	0,96	60,58	B
CP-6778-059455	PONTO DE REDE - INCLUINDO RASGO, QUEBRA, CHUMBAMENTO, ELETRODUTO, CABO, CX 2" x 4" + 2 TOMADAS RJ-45 KEYSTONE E CERTIFICAÇÃO DO PONTO COM EMISSÃO DE RELATÓRIO	PRÓPRIA	SERVICO	UN	18,00	490,82	8.834,76	0,91	61,49	B
MPAM - 001	EPI e Ferramental (10 Funcionários)	PRÓPRIA	ADMINISTRAÇ	Mês	3,00	2.887,94	8.663,82	0,89	62,38	B
92392	EXECUÇÃO DE PAVIMENTO EM PISO INTERTRAVADO, COM BLOCO PISOGRAMA DE 35 X 25 CM, ESPESSURA 8 CM. AF_12/2015	SINAPI	SERVICO	M2	57,38	150,67	8.645,44	0,89	63,27	B
COMP-626526	CONCRETAGEM DE SAPATAS, FCK 25 MPA, COM USO DE BOMBA LANÇAMENTO, ADENSAMENTO E ACABAMENTO. AF_11/2016	PRÓPRIA	SERVICO	M³	10,26	840,73	8.625,89	0,89	64,16	B

## ORÇAMENTO - CURVA ABC DE SERVIÇOS

<b>OBRA:</b>	Construção da Promotoria da Comarca de Maués	<b>DATA : 16/03/2021</b> <b>BDI : 28,35%</b> <b>L.S. Hora: 86,60%</b> <b>L.S. Mês: 49,17%</b>	<b>FONTE</b>	<b>VERSÃO</b>	<b>DATA REF.</b>
<b>DESCRIÇÃO:</b>	Construção da Promotoria de Maués - Modelo 2 Promotoria 2021		ORSE	2021/05	08/2021
<b>ENDEREÇO:</b>	Rua Guaranópolis S/N.		SBC	2021/06 - Manaus	06/2021
<b>CLIENTE:</b>	Procuradoria Geral de Justiça do Estado do Amazonas		SEDOP	2021/03 COM DESONERAÇÃO	03/2021
<b>OBSERVAÇÃO:</b>	Ajustado a Convenção coletiva 2021/2022 - AM000307/2021		SICRO NOVO	2021/01 COM DESONERAÇÃO	05/2021
<b>UNIDADES:</b>	147.59M²		SINAPI	2021/07 COM DESONERAÇÃO	08/2021
<b>VALOR POR UNIDADE:</b>	R\$ 6.587,36			COMPOSIÇÕES PRÓPRIAS	

CÓDIGO	DESCRIÇÃO	FONTE	TIPO	UNIDADE	QUANTIDADE	PREÇO UNITÁRIO	PREÇO TOTAL	%	ACUMUL. %	CL
S92580S	Trama de aço composta por terças para telhados de até 2 águas para telha ondulada de fibrocimento, metálica, plástica ou termoacústica, incluso transporte vertical. af_07/2019	ORSE	SERVICO	m2	128,25	65,82	8.441,42	0,87	65,02	B
91790	(COMPOSIÇÃO REPRESENTATIVA) DO SERVIÇO DE INSTALAÇÃO DE TUBOS DE PVC, SÉRIE R, ÁGUA PLUVIAL, DN 100 MM (INSTALADO EM RAMAL DE ENCAMINHAMENTO, OU CONDUTORES VERTICAIS), INCLUSIVE CONEXÕES, CORTES E FIXAÇÕES, PARA PRÉDIOS. AF_10/2015	SINAPI	SERVICO	M	149,03	55,58	8.283,09	0,85	65,88	B
94782	(COMPOSIÇÃO REPRESENTATIVA) DO SERVIÇO DE CONTRAPISO EM ARGAMASSA TRAÇO 1:4 (CIM E AREIA), EM BETONEIRA 400 L, ESPESSURA 4 CM ÁREAS SECAS E ÁREAS MOLHADAS SOBRE LAJE E 3 CM ÁREAS MOLHADAS SOBRE IMPERMEABILIZAÇÃO, PARA EDIFICAÇÃO HABITACIONAL MULTIFAMILIAR (PRÉDIO). AF_11/2014	SINAPI	SERVICO	M2	147,59	55,73	8.225,19	0,85	66,72	B
CP-9396-83463	QUADRO DE DISTRIBUIÇÃO DE ENERGIA EM CHAPA DE AÇO GALVANIZADO, COM BARRAMENTO TRIFÁSICO, NEUTRO E TERRA - FORNECIMENTO E INSTALAÇÃO	PRÓPRIA	SERVICO	UN	2,00	4.019,22	8.038,44	0,83	67,55	B
COMP-747559	Rede de aterramento unidade 4 promotorias	PRÓPRIA	GERAL	Un	1,00	7.974,85	7.974,85	0,82	68,37	B
COMP-505167	Mobilização e desmobilização de equipamentos via fluvial - Manaus / Barcelos, Borba, Tefé, São Sebastião do Uatumã, Boa vista do Ramos, Maués, Uruará, Itapiranga, Silves, Itacoatiara, Nova Olinda, Urucurituba, Coari, Codajás, Anori, Anamá e Careiro da Várzea (ida e volta), balsa fretada c/ empurrador de 315HP p/ 500 ton	PRÓPRIA	TRANSPORTE	T/KM	30,00	255,75	7.672,50	0,79	69,16	B
040251	FORMAS DE MADEIRA PARA CONCRETO DE PILARES E PORTICOS	SBC	SERVICO	M2	65,34	115,12	7.521,94	0,77	69,93	B
93210	EXECUÇÃO DE REFEITÓRIO EM CANTEIRO DE OBRA EM CHAPA DE MADEIRA COMPENSADA, NÃO INCLUSO MOBILIÁRIO E EQUIPAMENTOS. AF_02/2016	SINAPI	SERVICO	M2	12,00	624,41	7.492,92	0,77	70,70	B
00043192	AR CONDICIONADO SPLIT ON/OFF, HI-WALL (PAREDE), 24000 BTUS/H, CICLO FRIO, 60 HZ, CLASSIFICACAO ENERGETICA A - SELO PROCEL, GAS HFC, CONTROLE S/ FIO	SINAPI	EQUIPAMENTO	UN	2,00	3.552,65	7.105,30	0,73	71,43	B
CP-6579-S08493	FORNECIMENTO E INSTALAÇÃO DE RACK DE PISO 19" x 44U x 670mm - INCLUSIVE ACESSÓRIOS	PRÓPRIA	SERVICO	un	1,00	7.070,19	7.070,19	0,73	72,16	B
87273	REVESTIMENTO CERÂMICO PARA PAREDES INTERNAS COM PLACAS TIPO ESMALTADA EXTRA DE DIMENSÕES 33X45 CM APLICADAS EM AMBIENTES DE ÁREA MAIOR QUE 5 M² NA ALTURA INTEIRA DAS PAREDES. AF_06/2014	SINAPI	SERVICO	M2	105,51	66,29	6.994,26	0,72	72,88	B
055358	CAIXA DRENAGEM EM CONCRETO 1,75x1,75x0,95m	SBC	SERVICO	UN	1,00	6.427,52	6.427,52	0,66	73,54	B
92404	EXECUÇÃO DE PÁTIO/ESTACIONAMENTO EM PISO INTERTRAVADO, COM BLOCO 16 FACES DE 22 X 11 CM, ESPESSURA 8 CM. AF_12/2015	SINAPI	SERVICO	M2	69,38	90,65	6.289,30	0,65	74,19	B
CP-6048-74136/003	PORTA DE AÇO CHAPA 24, DE ENROLAR, RAIADA TRANVISION, LARGA COM ACABAMENTO EM PINTURA ELETROSTÁTICA AUTOMÁTICA	PRÓPRIA	SERVICO	M2	5,61	1.087,34	6.099,98	0,63	74,82	B

## ORÇAMENTO - CURVA ABC DE SERVIÇOS

<b>OBRA:</b>	Construção da Promotoria da Comarca de Maués	<b>DATA : 16/03/2021</b> <b>BDI : 28,35%</b> <b>L.S. Hora: 86,60%</b> <b>L.S. Mês: 49,17%</b>	<b>FONTE</b>	<b>VERSÃO</b>	<b>DATA REF.</b>
<b>DESCRIÇÃO:</b>	Construção da Promotoria de Maués - Modelo 2 Promotoria 2021		ORSE	2021/05	08/2021
<b>ENDEREÇO:</b>	Rua Guaranópolis S/N.		SBC	2021/06 - Manaus	06/2021
<b>CLIENTE:</b>	Procuradoria Geral de Justiça do Estado do Amazonas		SEDOP	2021/03 COM DESONERAÇÃO	03/2021
<b>OBSERVAÇÃO:</b>	Ajustado a Convenção coletiva 2021/2022 - AM000307/2021		SICRO NOVO	2021/01 COM DESONERAÇÃO	05/2021
<b>UNIDADES:</b>	147.59M²		SINAPI	2021/07 COM DESONERAÇÃO	08/2021
<b>VALOR POR UNIDADE:</b>	R\$ 6.587,36			COMPOSIÇÕES PRÓPRIAS	

CÓDIGO	DESCRIÇÃO	FONTE	TIPO	UNIDADE	QUANTIDADE	PREÇO UNITÁRIO	PREÇO TOTAL	%	ACUMUL. %	CL
00043195	AR CONDICIONADO SPLIT ON/OFF, CASSETE (TETO), FRIO 4 VIAS 18000 BTUS/H, CLASSIFICACAO ENERGETICA C - SELO PROCEL, GAS HFC, CONTROLE S/ FIO	SINAPI	EQUIPAMENTO	UN	1,00	6.041,49	6.041,49	0,62	75,44	B
CP-9493-S11301	Luminária em LED slim p/ iluminação púb,03 petalas,50W,lentes policarbonato,corpo alumínio,pint.anti-incrustantes, grau de prot. IP67, IK09,temp-cor 5000°K, IRC =>70%,v.útil 50.000 h,linha Street-Light (PICO-LE- LMSL-80), com poste de aço e base de concreto.	PRÓPRIA	SERVICO	un	4,00	1.479,20	5.916,80	0,61	76,05	B
COMP-943753	CABINE ECLUSA DE VIDRO TEMPERADO 10mm, INCLUINDO PORTA	PRÓPRIA	GERAL	un	1,00	5.526,07	5.526,07	0,57	76,61	B
COMP-835743	Estrutura metálica de suporte para ACM	PRÓPRIA	GERAL	m²	66,16	82,50	5.458,20	0,56	77,18	B
COMP-194107	Luminária a LED tipo plafon 60x60cm 48w. Completa, com driver multitensão (100-250V) integrados à luminária. 30.000h de uso.	PRÓPRIA	GERAL	Un	21,00	259,45	5.448,45	0,56	77,74	B
93142	PONTO DE TOMADA RESIDENCIAL INCLUINDO TOMADA (2 MÓDULOS) 10A/250V, CAIXA ELÉTRICA, ELETRODUTO, CABO, RASGO, QUEBRA E CHUMBAMENTO. AF_01/2016	SINAPI	SERVICO	UN	33,00	159,72	5.270,76	0,54	78,28	B
COMP-066495	Fornecimento e instalação de persianas de PVC texturizado, no modelo vertical, na cor Marfim, com lâminas de 9 cm de largura, acolhíveis e articuláveis para ambos os lados. Com movimento giratório em 180 graus, com trilho de alumínio anodizado, recolhimento das lâminas com corda nylon e corrente de polipropileno (para conexão inferior das lâminas)	PRÓPRIA	GERAL	m²	34,58	148,48	5.134,44	0,53	78,81	B
022911	REMOCAO E BOTA-FORA DE ENTULHO EM CAMINHAO 12m3-PERCURSO 12km	SBC	SERVICO	M3	107,88	46,92	5.061,73	0,52	79,33	B
S10563	Mapa tátil em ferro fundido medindo 70 x 50cm, com suporte em chapa em ferro 1" e tubo de ferro galvanizado ø=4", pintados e placa em granito cinza andorinha	ORSE	SERVICO	un	1,00	4.963,46	4.963,46	0,51	79,84	B
210023	LIMPEZA FINAL DE OBRAS	SBC	SERVICO	M2	188,57	25,46	4.800,99	0,49	80,33	C
93137	PONTO DE ILUMINAÇÃO RESIDENCIAL INCLUINDO INTERRUPTOR SIMPLES (2 MÓDULOS), CAIXA ELÉTRICA, ELETRODUTO, CABO, RASGO, QUEBRA E CHUMBAMENTO (EXCLUINDO LUMINÁRIA E LÂMPADA). AF_01/2016	SINAPI	SERVICO	UN	60,00	78,77	4.726,20	0,49	80,82	C
87261	REVESTIMENTO CERÂMICO PARA PISO COM PLACAS TIPO PORCELANATO DE DIMENSÕES 60X60 CM APLICADA EM AMBIENTES DE ÁREA MENOR QUE 5 M². AF_06/2014	SINAPI	SERVICO	M2	23,97	194,53	4.662,88	0,48	81,30	C
COMP-049177	BANCADA DE GRANITO COM CUBA DE SEMI ENCAIXE E ACESSÓRIOS	PRÓPRIA	GERAL	UN	3,00	1.550,66	4.651,98	0,48	81,78	C
CP-9013-COMP-194107	Luminária a LED tipo plafon 30x60cm 48w. Completa, com driver multitensão (100-250V) integrados à luminária. 30.000h de uso.	PRÓPRIA	GERAL	Un	15,00	307,41	4.611,15	0,47	82,25	C
00039367	FILTRO ANAEROBIO, EM POLIETILENO DE ALTA DENSIDADE (PEAD), CAPACIDADE *5000* LITROS (NBR 13969)	SINAPI	MATERIAL	UN	1,00	4.600,80	4.600,80	0,47	82,72	C

## ORÇAMENTO - CURVA ABC DE SERVIÇOS

<b>OBRA:</b>	Construção da Promotoria da Comarca de Maués	<b>DATA : 16/03/2021</b> <b>BDI : 28,35%</b> <b>L.S. Hora: 86,60%</b> <b>L.S. Mês: 49,17%</b>	<b>FONTE</b>	<b>VERSÃO</b>	<b>DATA REF.</b>
<b>DESCRIÇÃO:</b>	Construção da Promotoria de Maués - Modelo 2 Promotoria 2021		ORSE	2021/05	08/2021
<b>ENDEREÇO:</b>	Rua Guaranópolis S/N.		SBC	2021/06 - Manaus	06/2021
<b>CLIENTE:</b>	Procuradoria Geral de Justiça do Estado do Amazonas		SEDOP	2021/03 COM DESONERAÇÃO	03/2021
<b>OBSERVAÇÃO:</b>	Ajustado a Convenção coletiva 2021/2022 - AM000307/2021		SICRO NOVO	2021/01 COM DESONERAÇÃO	05/2021
<b>UNIDADES:</b>	147.59M²		SINAPI	2021/07 COM DESONERAÇÃO	08/2021
<b>VALOR POR UNIDADE:</b>	R\$ 6.587,36			COMPOSIÇÕES PRÓPRIAS	

CÓDIGO	DESCRIÇÃO	FONTE	TIPO	UNIDADE	QUANTIDADE	PREÇO UNITÁRIO	PREÇO TOTAL	%	ACUMUL. %	CL
055358	CAIXA DRENAGEM EM CONCRETO 1,75x1,75x0,95m	SBC	SERVICO	UN	1,00	4.502,58	4.502,58	0,46	83,19	C
102185	PORTA DE ABRIR COM MOLA HIDRÁULICA, EM VIDRO TEMPERADO, 2 FOLHAS DE 90X210 CM, ESPESSURA DD 10MM, INCLUSIVE ACESSÓRIOS. AF_01/2021	SINAPI	SERVICO	UN	1,00	4.490,89	4.490,89	0,46	83,65	C
030300	FORMA DE MADEIRA PARA VIGAS BALDRAME-INCLUSIVE DESMOLDAGEM	SBC	SERVICO	M2	48,91	91,26	4.463,53	0,46	84,11	C
00039362	FOSSA SEPTICA, SEM FILTRO, PARA 8 A 14 CONTRIBUINTES, CILINDRICA, COM TAMPA, EM POLIETILENO DE ALTA DENSIDADE (PEAD), CAPACIDADE APROXIMADA DE 3000 LITROS (NBR 7229)	SINAPI	MATERIAL	UN	1,00	4.237,46	4.237,46	0,44	84,54	C
020167	ESCAVACAO MANUAL VALA BALDRAME 0,6x0,6x0,20m SAPATA CORRIDA	SBC	SERVICO	M	81,51	51,81	4.223,03	0,43	84,98	C
COMP-504603	Switch Hp 24 Portas 1920s-48g JI386a 10/100/1000 4sfp Poe	PRÓPRIA	GERAL	Un	1,00	4.194,27	4.194,27	0,43	85,41	C
87879	CHAPISCO APLICADO EM ALVENARIAS E ESTRUTURAS DE CONCRETO INTERNAS, COM COLHER DE PEDREIRO. ARGAMASSA TRAÇO 1:3 COM PREPARO EM BETONEIRA 400L. AF_06/2014	SINAPI	SERVICO	M2	916,34	4,45	4.077,71	0,42	85,83	C
100675	KIT DE PORTA-PRONTA DE MADEIRA EM ACABAMENTO MELAMÍNICO BRANCO, FOLHA LEVE OU MÉDIA, 90X210, EXCLUSIVE FECHADURA, FIXAÇÃO COM PREENCHIMENTO TOTAL DE ESPUMA EXPANSIVA - FORNECIMENTO E INSTALAÇÃO. AF_12/2019	SINAPI	SERVICO	UN	6,00	647,49	3.884,94	0,40	86,23	C
S11138	Entrada de energia elétrica trifásica demanda entre 26,6 e 38,1 kw - Rev 01	ORSE	SERVICO	un	1,00	3.633,59	3.633,59	0,37	86,60	C
COMP-648626	PELICULA ADESIVA APLICADA EM VIDROS-TIPO INSULFILM ANTI-VANDALISMO	PRÓPRIA	GERAL	m²	26,60	133,16	3.542,06	0,36	86,97	C
S01030	Tubo pvc rígido soldável marrom p/ água, d = 40 mm (1 1/4")	ORSE	SERVICO	m	85,00	40,67	3.456,95	0,36	87,32	C
022107	RETIRADA COBERTURA FIBROCIMENTO COM REAPROVEITAMENTO MATERIAL	SBC	SERVICO	M2	113,89	29,53	3.363,17	0,35	87,67	C
COMP-505544	Sistema de reuso de água da chuva	PRÓPRIA	EQUIPAMENTO	un	1,00	3.357,15	3.357,15	0,35	88,01	C
S04713	Concertina em aço galvanizado, espiral de Ø = 450mm, 3 cliques p/ espiral, lâmina de 30mm e fio interno de 2,50mm, inclusive instalação	ORSE	SERVICO	m	80,00	41,07	3.285,60	0,34	88,35	C
S09416	Instalação provisória de energia elétrica, aerea, trifasica, em poste galvanizado, exclusive fornecimento do medidor	ORSE	SERVICO	un	1,00	3.192,00	3.192,00	0,33	88,68	C
92522	MONTAGEM E DESMONTAGEM DE FÔRMA DE LAJE MACIÇA, PÉ-DIREITO SIMPLES, EM CHAPA DE MADEIRA COMPENSADA RESINADA, 8 UTILIZAÇÕES. AF_09/2020	SINAPI	SERVICO	M2	114,51	27,15	3.108,95	0,32	89,00	C
COMP-945137	Nobreak 1.5Kva Apc Smc1500I2U-Br Lcd Mono 230V para Rack	PRÓPRIA	EQUIPAMENTO	Un	1,00	3.078,89	3.078,89	0,32	89,32	C

## ORÇAMENTO - CURVA ABC DE SERVIÇOS

<b>OBRA:</b>	Construção da Promotoria da Comarca de Maués	<b>DATA :</b> 16/03/2021 <b>BDI :</b> 28,35% <b>L.S. Hora:</b> 86,60% <b>L.S. Mês:</b> 49,17%	<b>FONTE</b>	<b>VERSÃO</b>	<b>DATA REF.</b>
<b>DESCRIÇÃO:</b>	Construção da Promotoria de Maués - Modelo 2 Promotoria 2021		ORSE	2021/05	08/2021
<b>ENDEREÇO:</b>	Rua Guaranópolis S/N.		SBC	2021/06 - Manaus	06/2021
<b>CLIENTE:</b>	Procuradoria Geral de Justiça do Estado do Amazonas		SEDOP	2021/03 COM DESONERAÇÃO	03/2021
<b>OBSERVAÇÃO:</b>	Ajustado a Convenção coletiva 2021/2022 - AM000307/2021		SICRO NOVO	2021/01 COM DESONERAÇÃO	05/2021
<b>UNIDADES:</b>	147.59M²		SINAPI	2021/07 COM DESONERAÇÃO	08/2021
<b>VALOR POR UNIDADE:</b>	R\$ 6.587,36			COMPOSIÇÕES PRÓPRIAS	

CÓDIGO	DESCRIÇÃO	FONTE	TIPO	UNIDADE	QUANTIDADE	PREÇO UNITÁRIO	PREÇO TOTAL	%	ACUMUL. %	CL
052951	CAIXA D'AGUA EM POLIETILENO 1500 LITROS COM TAMPA	SBC	SERVICO	UN	2,00	1.538,13	3.076,26	0,32	89,63	C
000301	PROJETO ESTRUTURAL PARA EDIFICACOES	SBC	SERVICO	M2	147,59	19,38	2.860,29	0,29	89,93	C
00010778	LOCACAO DE CONTAINER 2,30 X 6,00 M, ALT. 2,50 M, PARA SANITARIO, COM 4 BACIAS, 8 CHUVEIROS,1 LAVATORIO E 1 MICTORIO	SINAPI	EQUIPAMENTO	MES	3,00	938,56	2.815,68	0,29	90,22	C
COMP-807451	PAINEL DE VIDRO FIXO TEMPERADO 10MM, INCLUSIVE FERRAGEM, MONTAGEM E INSTALAÇÃO	PRÓPRIA	GERAL	M²	1,95	1.437,11	2.802,36	0,29	90,50	C
93143	PONTO DE TOMADA RESIDENCIAL INCLUINDO TOMADA 20A/250V, CAIXA ELÉTRICA, ELETRODUTO, CABO, RASGO, QUEBRA E CHUMBAMENTO. AF_01/2016	SINAPI	SERVICO	UN	19,00	146,58	2.785,02	0,29	90,79	C
92873	LANÇAMENTO COM USO DE BALDES, ADENSAMENTO E ACABAMENTO DE CONCRETO EM ESTRUTURAS. AF_12/2015	SINAPI	SERVICO	M3	19,62	139,52	2.737,38	0,28	91,07	C
M2628	Grelha de piso em PVC de 20 x 50 cm para pedestres	SICRO	MATERIAL	un	30,00	85,57	2.567,10	0,26	91,34	C
S07604	Revestimento cerâmico para parede, 10 x 10 cm, Tecnogres, linha Brilhante, ref. BR10060 ou similar, aplicado com argamassa industrializada ac-iii, rejuntado, exclusive regularização de base ou emboço - Rev 04	ORSE	SERVICO	m2	26,38	95,26	2.512,96	0,26	91,59	C
98504	PLANTIO DE GRAMA EM PLACAS. AF_05/2018	SINAPI	SERVICO	M2	254,00	9,60	2.438,40	0,25	91,85	C
90790	KIT DE PORTA-PRONTA DE MADEIRA EM ACABAMENTO MELAMÍNICO BRANCO, FOLHA LEVE OU MÉDIA, 80X210CM, EXCLUSIVE FECHADURA, FIXAÇÃO COM PREENCHIMENTO PARCIAL DE ESPUMA EXPANSIVA - FORNECIMENTO E INSTALAÇÃO. AF_12/2019	SINAPI	SERVICO	UN	4,00	581,00	2.324,00	0,24	92,08	C
S04657	Locação de container - Escritório com banheiro - 6,20 x 2,20m	ORSE	SERVICO	mês	3,00	750,85	2.252,55	0,23	92,32	C
1058894	ACCESS POINT WIRELESS TP-LINK AC1750 DUAL BAND EAP245	SBC	MATERIAL	UN	2,00	1.126,10	2.252,20	0,23	92,55	C
94231	RUFO EM CHAPA DE AÇO GALVANIZADO NÚMERO 24, CORTE DE 25 CM, INCLUSO TRANSPORTE VERTICAL. AF_07/2019	SINAPI	SERVICO	M	46,00	48,86	2.247,56	0,23	92,78	C
102184	PORTA DE ABRIR COM MOLA HIDRÁULICA, EM VIDRO TEMPERADO, 90X210 CM, ESPESSURA 10 MM, INCLUSIVE ACESSÓRIOS. AF_01/2021	SINAPI	SERVICO	UN	1,00	2.241,59	2.241,59	0,23	93,01	C
93187	VERGA MOLDADA IN LOCO EM CONCRETO PARA JANELAS COM MAIS DE 1,5 M DE VÃO. AF_03/2016	SINAPI	SERVICO	M	22,82	91,10	2.078,90	0,21	93,22	C
00036178	PISO PODOTATIL DE CONCRETO - DIRECIONAL E ALERTA, *40 X 40 X 2,5* CM	SINAPI	MATERIAL	UN	130,00	15,59	2.026,70	0,21	93,43	C
065455	DISJUNTOR CAIXA MOLDADA TRIPOLAR 630A DWP630L-630-3 WEG	SBC	SERVICO	UN	1,00	2.009,78	2.009,78	0,21	93,64	C
COMP-822030	PORTA COMPLETA MADEIRA 1 FL.0,90x2,10m-CORRER-LISA	PRÓPRIA	GERAL	un	1,00	1.939,19	1.939,19	0,20	93,84	C



## ORÇAMENTO - CURVA ABC DE SERVIÇOS

<b>OBRA:</b>	Construção da Promotoria da Comarca de Maués	<b>DATA :</b> 16/03/2021 <b>BDI :</b> 28,35% <b>L.S. Hora:</b> 86,60% <b>L.S. Mês:</b> 49,17%	<b>FONTE</b>	<b>VERSÃO</b>	<b>DATA REF.</b>
<b>DESCRIÇÃO:</b>	Construção da Promotoria de Maués - Modelo 2 Promotoria 2021		ORSE	2021/05	08/2021
<b>ENDEREÇO:</b>	Rua Guaranópolis S/N.		SBC	2021/06 - Manaus	06/2021
<b>CLIENTE:</b>	Procuradoria Geral de Justiça do Estado do Amazonas		SEDOP	2021/03 COM DESONERAÇÃO	03/2021
<b>OBSERVAÇÃO:</b>	Ajustado a Convenção coletiva 2021/2022 - AM000307/2021		SICRO NOVO	2021/01 COM DESONERAÇÃO	05/2021
<b>UNIDADES:</b>	147.59M²		SINAPI	2021/07 COM DESONERAÇÃO	08/2021
<b>VALOR POR UNIDADE:</b>	R\$ 6.587,36		COMPOSIÇÕES PRÓPRIAS		

CÓDIGO	DESCRIÇÃO	FONTE	TIPO	UNIDADE	QUANTIDADE	PREÇO UNITÁRIO	PREÇO TOTAL	%	ACUMUL. %	CL
93197	CONTRAVERGA MOLDADA IN LOCO EM CONCRETO PARA VÃOS DE MAIS DE 1,5 M DE COMPRIMENTO. AF_03/2016	SINAPI	SERVICO	M	22,82	84,80	1.935,14	0,20	94,04	C
COMP-218015	Conjunto Acessórios para Banheiro PNE	PRÓPRIA	MATERIAL	CONJ	2,00	959,24	1.918,48	0,20	94,23	C
COMP-849515	Infra estrutura para entrada da Rede de Fibra	PRÓPRIA	SERVICO	Un	1,00	1.897,15	1.897,15	0,20	94,43	C
COMP-651505	Central Telefônica Pabx Ip Intelbras Cip 850 Gateway Voip	PRÓPRIA	GERAL	Un	1,00	1.881,13	1.881,13	0,19	94,62	C
S09980	Dreno profundo 50x50cm c/ tubo de pvc kananet ø 200mm, bidim. areia grossa e brita	ORSE	SERVICO	m	15,00	124,20	1.863,00	0,19	94,81	C
016500	PLACA DE RESPONSABILIDADE TECNICA EM OBRAS	SBC	SERVICO	M2	4,50	412,09	1.854,40	0,19	95,01	C
190464	ESPELHO CRISTAL 4mm COM MOLDURA DE ALUMINIO	SBC	SERVICO	M2	3,47	518,91	1.800,62	0,19	95,19	C
CP-0859-86889	BANCADA DE GRANITO SÃO GABRIEL POLIDO PARA PIA DE COZINHA 1,50 X 0,60 M COM PIA e ACESSÓRIOS - FORNECIMENTO E INSTALAÇÃO.	PRÓPRIA	SERVICO	UN	1,00	1.740,21	1.740,21	0,18	95,37	C
COMP-678754	Kit de acessórios para banheiros	PRÓPRIA	GERAL	Un	5,00	339,41	1.697,05	0,17	95,54	C
030067	FORMA DE MADEIRA PARA SAPATAS	SBC	SERVICO	M2	18,72	87,46	1.637,25	0,17	95,71	C
COMP-93770764	Letras em chapa de aço galvanizado pintada em cor padrão do MP/AM - Rotis Serif 65 BOLD de 10 a 20 cm - fornecimento e instalação	PRÓPRIA	GERAL	un	83,00	19,28	1.600,24	0,16	95,88	C
COMP-38937570	CAIXA DE PASSAGEM 30X30X40 COM TAMPA E DRENO BRITA	PRÓPRIA	SERVICO	UN	7,00	218,90	1.532,30	0,16	96,03	C
COMP-620239	LAVATÓRIO LOUÇA BRANCA SUSPENSO, *45,5 X *35CM OU EQUIVALENTE, PARA BANHEIRO PNE, INCLUSO SIFÃO TIPO GARRAFA EM PVC, VÁLVULA E ENGATE FLEXÍVEL 30CM EM PLÁSTICO E TORNEIRA CROMADA DE MESA, PADRÃO POPULAR - FORNECIMENTO E INSTALAÇÃO	PRÓPRIA	SERVICO	un	2,00	753,86	1.507,72	0,16	96,19	C
5914655	Carga, manobra e descarga de materiais diversos em caminhão carroceria de 15 t - carga e descarga manuais	SICRO	SERVICO	t	60,00	24,62	1.477,20	0,15	96,34	C
97622	DEMOLIÇÃO DE ALVENARIA DE BLOCO FURADO, DE FORMA MANUAL, SEM REAPROVEITAMENTO. AF_12/2017	SINAPI	SERVICO	M3	42,19	34,26	1.445,43	0,15	96,49	C
CP-4200-95469	VASO SANITARIO SIFONADO CONVENCIONAL COM LOUÇA BRANCA - FORNECIMENTO E INSTALAÇÃO. AF_10/2016	PRÓPRIA	SERVICO	UN	3,00	479,07	1.437,21	0,15	96,64	C
COMP-405043	Refletor para lâmpada de 150w	PRÓPRIA	GERAL	Un	4,00	348,29	1.393,16	0,14	96,78	C

## ORÇAMENTO - CURVA ABC DE SERVIÇOS

<b>OBRA:</b>	Construção da Promotoria da Comarca de Maués	<b>DATA :</b> 16/03/2021 <b>BDI :</b> 28,35% <b>L.S. Hora:</b> 86,60% <b>L.S. Mês:</b> 49,17%	<b>FONTE</b>	<b>VERSÃO</b>	<b>DATA REF.</b>
<b>DESCRIÇÃO:</b>	Construção da Promotoria de Maués - Modelo 2 Promotoria 2021		ORSE	2021/05	08/2021
<b>ENDEREÇO:</b>	Rua Guaranópolis S/N.		SBC	2021/06 - Manaus	06/2021
<b>CLIENTE:</b>	Procuradoria Geral de Justiça do Estado do Amazonas		SEDOP	2021/03 COM DESONERAÇÃO	03/2021
<b>OBSERVAÇÃO:</b>	Ajustado a Convenção coletiva 2021/2022 - AM000307/2021		SICRO NOVO	2021/01 COM DESONERAÇÃO	05/2021
<b>UNIDADES:</b>	147.59M²		SINAPI	2021/07 COM DESONERAÇÃO	08/2021
<b>VALOR POR UNIDADE:</b>	R\$ 6.587,36			COMPOSIÇÕES PRÓPRIAS	

CÓDIGO	DESCRIÇÃO	FONTE	TIPO	UNIDADE	QUANTIDADE	PREÇO UNITÁRIO	PREÇO TOTAL	%	ACUMUL. %	CL
91793	(COMPOSIÇÃO REPRESENTATIVA) DO SERVIÇO DE INSTALAÇÃO DE TUBO DE PVC, SÉRIE NORMAL, ESGOTO PREDIAL, DN 50 MM (INSTALADO EM RAMAL DE DESCARGA OU RAMAL DE ESGOTO SANITÁRIO), INCLUSIVE CONEXÕES, CORTES E FIXAÇÕES PARA, PRÉDIOS. AF_10/2015	SINAPI	SERVICO	M	20,35	65,12	1.325,19	0,14	96,92	C
023390	FORNECIMENTO JANELA ALUMINIO MAXIM-AIR CONVENCIONAL	SBC	SERVICO	M2	2,80	466,06	1.304,97	0,13	97,05	C
190404	BANCADA EM GRANITO PRETO SAO GABRIEL 3cm	SBC	SERVICO	M2	1,71	751,34	1.284,79	0,13	97,18	C
060637	ARANDELA 5 VIDROS EXTERNA MURO PAREDE ALUMINIO BRANCO+PAR 20	SBC	SERVICO	UN	8,00	159,98	1.279,84	0,13	97,32	C
00010849	PLACA DE INAUGURACAO EM BRONZE *35X 50*CM	SINAPI	MATERIAL	UN	1,00	1.271,71	1.271,71	0,13	97,45	C
94228	CALHA EM CHAPA DE AÇO GALVANIZADO NÚMERO 24, DESENVOLVIMENTO DE 50 CM, INCLUSO TRANSPORTE VERTICAL. AF_07/2019	SINAPI	SERVICO	M	15,08	81,82	1.233,85	0,13	97,57	C
S07695	Pintura de Gradil Metálico, confeccionado com barras chata 1 1/4" x 3/16", em módulos 16x16cm, ou tijolinho 20x10cm, com 01 demão de tinta anti-corrosiva - zarcão e 02 demãos de esmalte sintético (medir somente uma vez)	ORSE	SERVICO	m2	47,50	24,45	1.161,38	0,12	97,69	C
91341	PORTA EM ALUMÍNIO DE ABRIR TIPO VENEZIANA COM GUARNIÇÃO, FIXAÇÃO COM PARAFUSOS - FORNECIMENTO E INSTALAÇÃO. AF_12/2019	SINAPI	SERVICO	M2	2,16	535,04	1.155,69	0,12	97,81	C
CP-0240-95471	VASO SANITARIO SIFONADO CONVENCIONAL PARA PCD SEM FURO FRONTAL COM LOUÇA BRANCA - FORNECIMENTO E INSTALAÇÃO.	PRÓPRIA	SERVICO	UN	2,00	572,43	1.144,86	0,12	97,93	C
87493	ALVENARIA DE VEDAÇÃO DE BLOCOS CERÂMICOS FURADOS NA VERTICAL DE 19X19X39CM (ESPESSURA 19CM) DE PAREDES COM ÁREA LÍQUIDA MAIOR OU IGUAL A 6M² COM VÃOS E ARGAMASSA DE ASSENTAMENTO COM PREPARO EM BETONEIRA. AF_06/2014	SINAPI	SERVICO	M2	10,69	98,60	1.054,03	0,11	98,04	C
060062	LUMINARIA DE EMERGENCIA 2XLED 1200 BATERIA SELADA SEGURIMAX	SBC	SERVICO	UN	3,00	347,21	1.041,63	0,11	98,15	C
S01028	Tubo pvc rígido soldável marrom p/ água, d = 25 mm (3/4")	ORSE	SERVICO	m	75,91	13,68	1.038,45	0,11	98,25	C
93441	BANCADA GRANITO CINZA 150 X 60 CM, COM CUBA DE EMBUTIR DE AÇO, VÁLVULA AMERICANA EM METAL, SIFÃO FLEXÍVEL EM PVC, ENGATE FLEXÍVEL 30 CM, TORNEIRA CROMADA LONGA, DE PAREDE, 1/2 OU 3/4, P/ COZINHA, PADRÃO POPULAR - FORNEC. E INSTALAÇÃO. AF_01/2020	SINAPI	SERVICO	UN	1,00	1.015,29	1.015,29	0,10	98,36	C
S02266	Soleira em granito cinza andorinha, l = 15 cm, e = 2 cm	ORSE	SERVICO	m	12,79	79,09	1.011,56	0,10	98,46	C
COMP-597467	CAIXA DE INSPEÇÃO EM CONCRETO PRÉ-MOLDADO DN 60CM COM TAMPA H= 60CM - FORNECIMENTO E INSTALAÇÃO (UN)	PRÓPRIA	GERAL	UN	3,00	335,62	1.006,86	0,10	98,56	C
S03738	Pintura de proteção sobre superfícies metálicas com aplicação de 01 demão de tinta epoxi fundo óxido de ferro - R1	ORSE	SERVICO	m2	75,71	11,80	893,38	0,09	98,66	C

## ORÇAMENTO - CURVA ABC DE SERVIÇOS

<b>OBRA:</b>	Construção da Promotoria da Comarca de Maués	<b>DATA :</b> 16/03/2021 <b>BDI :</b> 28,35% <b>L.S. Hora:</b> 86,60% <b>L.S. Mês:</b> 49,17%	<b>FONTE</b>	<b>VERSÃO</b>	<b>DATA REF.</b>
<b>DESCRIÇÃO:</b>	Construção da Promotoria de Maués - Modelo 2 Promotoria 2021		ORSE	2021/05	08/2021
<b>ENDEREÇO:</b>	Rua Guaranópolis S/N.		SBC	2021/06 - Manaus	06/2021
<b>CLIENTE:</b>	Procuradoria Geral de Justiça do Estado do Amazonas		SEDOP	2021/03 COM DESONERAÇÃO	03/2021
<b>OBSERVAÇÃO:</b>	Ajustado a Convenção coletiva 2021/2022 - AM000307/2021		SICRO NOVO	2021/01 COM DESONERAÇÃO	05/2021
<b>UNIDADES:</b>	147.59M <sup>2</sup>		SINAPI	2021/07 COM DESONERAÇÃO	08/2021
<b>VALOR POR UNIDADE:</b>	R\$ 6.587,36			COMPOSIÇÕES PRÓPRIAS	

CÓDIGO	DESCRIÇÃO	FONTE	TIPO	UNIDADE	QUANTIDADE	PREÇO UNITÁRIO	PREÇO TOTAL	%	ACUMUL. %	CL
I02014	Sifão cromado para lavatório, DECA ref.1680C 1 x 1 1/2 ou similar	ORSE	MATERIAL	un	4,00	216,59	866,36	0,09	98,74	C
COMP-488982	Luminária a LED tipo plafon 30x30cm 36w. Completa, com driver multitensão (100-250V) integrados à luminária. 30.000h de uso.	PRÓPRIA	GERAL	Un	11,00	66,92	736,12	0,08	98,82	C
040142	ACO CA-50 MEDIO CORTADO E DOBRADO-COLOCADO EM FORMAS(M0)	SBC	SERVICO	KG	581,00	1,23	714,63	0,07	98,89	C
91306	FECHADURA DE EMBUTIR PARA PORTAS INTERNAS, COMPLETA, ACABAMENTO PADRÃO MÉDIO, COM EXECUÇÃO DE FURO - FORNECIMENTO E INSTALAÇÃO. AF_12/2019	SINAPI	SERVICO	UN	6,00	118,51	711,06	0,07	98,97	C
S06096	Ligação Predial de Água em Mureta de Concreto, Provisória ou Definitiva, com Fornecimento de Material, inclusive Mureta e Hidrômetro, Rede DN 50mm	ORSE	SERVICO	UN	1,00	619,71	619,71	0,06	99,03	C
S10719	Placa de indicativa em acrílico e adesivo, com sinalização para deficientes, dim.: 12 x 30 cm	ORSE	SERVICO	Un	11,00	56,05	616,55	0,06	99,09	C
00010889	EXTINTOR DE INCENDIO PORTATIL COM CARGA DE GAS CARBONICO CO2 DE 6 KG, CLASSE BC	SINAPI	MATERIAL	UN	1,00	577,58	577,58	0,06	99,15	C
COMP-000315	PLANTIO DE MINI - PALMEIRA COM ALTURA DE MUDA IGUAL A 1,00 M	PRÓPRIA	GERAL	UN	2,00	287,38	574,76	0,06	99,21	C
00035277	CAIXA DE GORDURA EM PVC, DIAMETRO MINIMO 300 MM, DIAMETRO DE SAIDA 100 MM, CAPACIDADE APROXIMADA 18 LITROS, COM TAMPA	SINAPI	MATERIAL	UN	1,00	535,08	535,08	0,06	99,27	C
97650	REMOÇÃO DE TRAMA DE MADEIRA PARA COBERTURA, DE FORMA MANUAL, SEM REAPROVEITAMENTO. AF_12/2017	SINAPI	SERVICO	M2	113,89	4,59	522,76	0,05	99,32	C
MPAM - 002	Taxas e Emolumentos	PRÓPRIA	SERVICO	un	1,00	505,11	505,11	0,05	99,37	C
90831	FECHADURA DE EMBUTIR PARA PORTA DE BANHEIRO, COMPLETA, ACABAMENTO PADRÃO MÉDIO, INCLUSO EXECUÇÃO DE FURO - FORNECIMENTO E INSTALAÇÃO. AF_12/2019	SINAPI	SERVICO	UN	4,00	118,51	474,04	0,05	99,42	C
S01050	Adaptador de pvc rígido soldável c/ flanges livres p/ caixa de água diâm = 40mm x 11/4"	ORSE	SERVICO	un	8,00	58,00	464,00	0,05	99,47	C
COMP-363325	QUADRO TELEFÔNICO COMPLETO 40x40x13cm	PRÓPRIA	GERAL	Un	1,00	459,76	459,76	0,05	99,52	C
91792	(COMPOSIÇÃO REPRESENTATIVA) DO SERVIÇO DE INSTALAÇÃO DE TUBO DE PVC, SÉRIE NORMAL, ESGOTO PREDIAL, DN 40 MM (INSTALADO EM RAMAL DE DESCARGA OU RAMAL DE ESGOTO SANITÁRIO), INCLUSIVE CONEXÕES, CORTES E FIXAÇÕES, PARA PRÉDIOS. AF_10/2015	SINAPI	SERVICO	M	8,35	42,65	356,13	0,04	99,55	C
S89987S	Registro de gaveta bruto, latão, roscável, 3/4", com acabamento e canopla cromados. fornecido e instalado em ramal de água. af_12/2014	ORSE	SERVICO	un	4,00	85,53	342,12	0,04	99,59	C

## ORÇAMENTO - CURVA ABC DE SERVIÇOS

<b>OBRA:</b>	Construção da Promotoria da Comarca de Maués	<b>DATA :</b> 16/03/2021 <b>BDI :</b> 28,35% <b>L.S. Hora:</b> 86,60% <b>L.S. Mês:</b> 49,17%	<b>FONTE</b>	<b>VERSÃO</b>	<b>DATA REF.</b>
<b>DESCRIÇÃO:</b>	Construção da Promotoria de Maués - Modelo 2 Promotoria 2021		ORSE	2021/05	08/2021
<b>ENDEREÇO:</b>	Rua Guaranópolis S/N.		SBC	2021/06 - Manaus	06/2021
<b>CLIENTE:</b>	Procuradoria Geral de Justiça do Estado do Amazonas		SEDOP	2021/03 COM DESONERAÇÃO	03/2021
<b>OBSERVAÇÃO:</b>	Ajustado a Convenção coletiva 2021/2022 - AM000307/2021		SICRO NOVO	2021/01 COM DESONERAÇÃO	05/2021
<b>UNIDADES:</b>	147.59M²		SINAPI	2021/07 COM DESONERAÇÃO	08/2021
<b>VALOR POR UNIDADE:</b>	R\$ 6.587,36			COMPOSIÇÕES PRÓPRIAS	

CÓDIGO	DESCRIÇÃO	FONTE	TIPO	UNIDADE	QUANTIDADE	PREÇO UNITÁRIO	PREÇO TOTAL	%	ACUMUL. %	CL
00011676	REGISTRO DE ESFERA, PVC, COM VOLANTE, VS, SOLDAVEL, DN 40 MM, COM CORPO DIVIDIDO	SINAPI	MATERIAL	UN	5,00	64,30	321,50	0,03	99,62	C
5501700	Desmatamento, destocamento, limpeza de área e estocagem do material de limpeza com árvores de diâmetro até 0,15 m	SICRO	SERVICO	m²	840,00	0,36	302,40	0,03	99,65	C
00010527	LOCACAO DE ANDAIME METALICO TUBULAR DE ENCAIXE, TIPO DE TORRE, COM LARGURA DE 1 ATE 1,5 M E ALTURA DE *1,00* M (INCLUSO SAPATAS FIXAS OU RODIZIOS)	SINAPI	EQUIPAMENTO	MXMES	18,00	16,69	300,42	0,03	99,68	C
89401	TUBO, PVC, SOLDÁVEL, DN 20MM, INSTALADO EM RAMAL DE DISTRIBUIÇÃO DE ÁGUA - FORNECIMENTO E INSTALAÇÃO. AF_12/2014	SINAPI	SERVICO	M	44,20	6,39	282,44	0,03	99,71	C
89812	CURVA LONGA 90 GRAUS, PVC, SERIE NORMAL, ESGOTO PREDIAL, DN 100 MM, JUNTA ELÁSTICA, FORNECIDO E INSTALADO EM PRUMADA DE ESGOTO SANITÁRIO OU VENTILAÇÃO. AF_12/2014	SINAPI	SERVICO	UN	6,00	46,71	280,26	0,03	99,74	C
00020193	LOCACAO DE ANDAIME METALICO TIPO FACHADEIRO, LARGURA DE 1,20 M, ALTURA POR PECA DE 2,0 M, INCLUINDO SAPATAS E ITENS NECESSARIOS A INSTALACAO	SINAPI	EQUIPAMENTO	M2XMES	48,00	5,56	266,88	0,03	99,77	C
98525	LIMPEZA MECANIZADA DE CAMADA VEGETAL, VEGETAÇÃO E PEQUENAS ÁRVORES (DIÂMETRO DE TRONCO MENOR QUE 0,20 M), COM TRATOR DE ESTEIRAS.AF_05/2018	SINAPI	SERVICO	M2	600,00	0,36	216,00	0,02	99,79	C
S11853	Placa de sinalizacao de segurancia contra incendio, fotoluminescente, retangular, *20 x 40* cm, em pvc *2* mm anti-chamas (simbolos, cores e pictogramas conforme nbr 13434)	ORSE	SERVICO	Un	4,00	53,60	214,40	0,02	99,81	C
S04280	Caixa sifonada em pvc,100x150x50mm, acabamento branco, c/grelha e porta grelha	ORSE	SERVICO	un	5,00	35,53	177,65	0,02	99,83	C
00010886	EXTINTOR DE INCENDIO PORTATIL COM CARGA DE AGUA PRESSURIZADA DE 10 L, CLASSE A	SINAPI	MATERIAL	UN	1,00	168,46	168,46	0,02	99,85	C
S01080	Bucha de redução longa de pvc rígido soldável, marrom, diâm = 40 x 20mm	ORSE	SERVICO	un	9,00	14,38	129,42	0,01	99,86	C
I11392	Adesivo em vinil para plotagem em letreiro de chapa galvanizada (c/aplicação)	ORSE	MATERIAL	m2	0,78	164,17	128,05	0,01	99,88	C
S01170	Tê 90° de pvc rígido soldável, marrom diâm = 40mm	ORSE	SERVICO	un	5,00	24,45	122,25	0,01	99,89	C
89362	JOELHO 90 GRAUS, PVC, SOLDÁVEL, DN 25MM, INSTALADO EM RAMAL OU SUB-RAMAL DE ÁGUA - FORNECIMENTO E INSTALAÇÃO. AF_12/2014	SINAPI	SERVICO	UN	17,00	6,52	110,84	0,01	99,90	C
89366	JOELHO 90 GRAUS COM BUCHA DE LATÃO, PVC, SOLDÁVEL, DN 25MM, X 3/4 INSTALADO EM RAMAL OU SUB-RAMAL DE ÁGUA - FORNECIMENTO E INSTALAÇÃO. AF_12/2014	SINAPI	SERVICO	UN	8,00	13,69	109,52	0,01	99,91	C
S01222	Adaptador de pvc rígido roscável com flanges para caixa d'água diam = 1/2"	ORSE	SERVICO	un	4,00	22,01	88,04	0,01	99,92	C
S09365	Caixa sifonada em pvc,150x185x75mm, acabamento branco, com tampa cega	ORSE	SERVICO	un	1,00	71,85	71,85	0,01	99,93	C

## ORÇAMENTO - CURVA ABC DE SERVIÇOS

<b>OBRA:</b>	Construção da Promotoria da Comarca de Maués	<b>DATA :</b> 16/03/2021 <b>BDI :</b> 28,35% <b>L.S. Hora:</b> 86,60% <b>L.S. Mês:</b> 49,17%	<b>FONTE</b>	<b>VERSÃO</b>	<b>DATA REF.</b>
<b>DESCRIÇÃO:</b>	Construção da Promotoria de Maués - Modelo 2 Promotoria 2021		ORSE	2021/05	08/2021
<b>ENDEREÇO:</b>	Rua Guaranópolis S/N.		SBC	2021/06 - Manaus	06/2021
<b>CLIENTE:</b>	Procuradoria Geral de Justiça do Estado do Amazonas		SEDOP	2021/03 COM DESONERAÇÃO	03/2021
<b>OBSERVAÇÃO:</b>	Ajustado a Convenção coletiva 2021/2022 - AM000307/2021		SICRO NOVO	2021/01 COM DESONERAÇÃO	05/2021
<b>UNIDADES:</b>	147.59M <sup>2</sup>		SINAPI	2021/07 COM DESONERAÇÃO	08/2021
<b>VALOR POR UNIDADE:</b>	R\$ 6.587,36			COMPOSIÇÕES PRÓPRIAS	

CÓDIGO	DESCRIÇÃO	FONTE	TIPO	UNIDADE	QUANTIDADE	PREÇO UNITÁRIO	PREÇO TOTAL	%	ACUMUL. %	CL
S01595	Vedação para saída de vaso sanitário em pvc rígido soldável, para esgoto primário, diâm = 100mm	ORSE	SERVICO	un	4,00	15,61	62,44	0,01	99,93	C
89538	ADAPTADOR CURTO COM BOLSA E ROSCA PARA REGISTRO, PVC, SOLDÁVEL, DN 25MM X 3/4, INSTALADO EM PRUMADA DE ÁGUA - FORNECIMENTO E INSTALAÇÃO. AF_12/2014	SINAPI	SERVICO	UN	18,00	3,27	58,86	0,01	99,94	C
S01488	Tomeira de bóia p/caixa d'agua em pvc d = 1/2"	ORSE	SERVICO	un	2,00	26,21	52,42	0,01	99,95	C
102197	PINTURA FUNDO NIVELADOR ALQUÍDICO BRANCO EM MADEIRA. AF_01/2021	SINAPI	SERVICO	M2	3,78	13,71	51,82	0,01	99,95	C
89497	JOELHO 90 GRAUS, PVC, SOLDÁVEL, DN 40MM, INSTALADO EM PRUMADA DE ÁGUA - FORNECIMENTO E INSTALAÇÃO. AF_12/2014	SINAPI	SERVICO	UN	5,00	10,27	51,35	0,01	99,96	C
S01168	Tê 90° de pvc rígido soldável, marrom diâm = 25mm	ORSE	SERVICO	un	5,00	8,88	44,40	0,00	99,96	C
S01666	Terminal de ventilação em pvc rígido c/ anéis, para esgoto primário, diâm = 50mm	ORSE	SERVICO	un	4,00	10,29	41,16	0,00	99,97	C
89499	CURVA 90 GRAUS, PVC, SOLDÁVEL, DN 40MM, INSTALADO EM PRUMADA DE ÁGUA - FORNECIMENTO E INSTALAÇÃO. AF_12/2014	SINAPI	SERVICO	UN	2,00	18,20	36,40	0,00	99,97	C
00038640	MUDA DE ARBUSTO, PINGO DE OURO/ VIOLETEIRA, H = *10 A 20* CM	SINAPI	MATERIAL	UN	6,00	5,97	35,82	0,00	99,97	C
89785	JUNÇÃO SIMPLES, PVC, SERIE NORMAL, ESGOTO PREDIAL, DN 50 X 50 MM, JUNTA ELÁSTICA, FORNECIDO E INSTALADO EM RAMAL DE DESCARGA OU RAMAL DE ESGOTO SANITÁRIO. AF_12/2014	SINAPI	SERVICO	UN	2,00	17,16	34,32	0,00	99,98	C
00006034	REGISTRO DE ESFERA DE PASSEIO, PVC PARA POLIETILENO, 20 MM	SINAPI	MATERIAL	UN	2,00	14,73	29,46	0,00	99,98	C
S01134	Joelho 90° de pvc rígido soldável, marrom diâm = 20mm	ORSE	SERVICO	un	4,00	6,97	27,88	0,00	99,98	C
90373	JOELHO 90 GRAUS COM BUCHA DE LATÃO, PVC, SOLDÁVEL, DN 25MM, X 1/2 INSTALADO EM RAMAL OU SUB-RAMAL DE ÁGUA - FORNECIMENTO E INSTALAÇÃO. AF_12/2014	SINAPI	SERVICO	UN	2,00	12,44	24,88	0,00	99,98	C
89726	JOELHO 45 GRAUS, PVC, SERIE NORMAL, ESGOTO PREDIAL, DN 40 MM, JUNTA SOLDÁVEL, FORNECIDO E INSTALADO EM RAMAL DE DESCARGA OU RAMAL DE ESGOTO SANITÁRIO. AF_12/2014	SINAPI	SERVICO	UN	4,00	5,71	22,84	0,00	99,99	C
89438	TE, PVC, SOLDÁVEL, DN 20MM, INSTALADO EM RAMAL DE DISTRIBUIÇÃO DE ÁGUA - FORNECIMENTO E INSTALAÇÃO. AF_12/2014	SINAPI	SERVICO	UN	4,00	5,54	22,16	0,00	99,99	C
102209	PINTURA TINTA DE ACABAMENTO (PIGMENTADA) ESMALTE SINTÉTICO ACETINADO EM MADEIRA, 1 DEMÃO. AF_01/2021	SINAPI	SERVICO	M2	3,78	5,28	19,96	0,00	99,99	C
89732	JOELHO 45 GRAUS, PVC, SERIE NORMAL, ESGOTO PREDIAL, DN 50 MM, JUNTA ELÁSTICA, FORNECIDO E INSTALADO EM RAMAL DE DESCARGA OU RAMAL DE ESGOTO SANITÁRIO. AF_12/2014	SINAPI	SERVICO	UN	2,00	8,88	17,76	0,00	99,99	C

## ORÇAMENTO - CURVA ABC DE SERVIÇOS

 <small>Divisão de Engenharia, Arquitetura e Cívico</small>	<b>OBRA:</b>	Construção da Promotoria da Comarca de Maués	<b>DATA :</b> 16/03/2021 <b>BDI :</b> 28,35% <b>L.S. Hora:</b> 86,60% <b>L.S. Mês:</b> 49,17%	<b>FONTE</b> <b>VERSÃO</b> <b>DATA REF.</b>		
	<b>DESCRIÇÃO:</b>	Construção da Promotoria de Maués - Modelo 2 Promotoria 2021		ORSE	2021/05	08/2021
	<b>ENDEREÇO:</b>	Rua Guaraniópolis S/N.		SBC	2021/06 - Manaus	06/2021
	<b>CLIENTE:</b>	Procuradoria Geral de Justiça do Estado do Amazonas		SEDOP	2021/03 COM DESONERAÇÃO	03/2021
	<b>OBSERVAÇÃO:</b>	Ajustado a Convenção coletiva 2021/2022 - AM000307/2021		SICRO NOVO	2021/01 COM DESONERAÇÃO	05/2021
	<b>UNIDADES:</b>	147.59M <sup>2</sup>		SINAPI	2021/07 COM DESONERAÇÃO	08/2021
	<b>VALOR POR UNIDADE:</b>	R\$ 6.587,36		COMPOSIÇÕES PRÓPRIAS		

CÓDIGO	DESCRIÇÃO	FONTE	TIPO	UNIDADE	QUANTIDADE	PREÇO UNITÁRIO	PREÇO TOTAL	%	ACUMUL. %	CL
89801	JOELHO 90 GRAUS, PVC, SERIE NORMAL, ESGOTO PREDIAL, DN 50 MM, JUNTA ELÁSTICA, FORNECIDO E INSTALADO EM PRUMADA DE ESGOTO SANITÁRIO OU VENTILAÇÃO. AF_12/2014	SINAPI	SERVICO	UN	3,00	5,60	16,80	0,00	99,99	C
MPAM - INC - 001	SUORTE DE PAREDE PARA EXTINTOR	PRÓPRIA	SERVICO	UN	2,00	7,71	15,42	0,00	100,00	C
89404	JOELHO 90 GRAUS, PVC, SOLDÁVEL, DN 20MM, INSTALADO EM RAMAL DE DISTRIBUIÇÃO DE ÁGUA - FORNECIMENTO E INSTALAÇÃO. AF_12/2014	SINAPI	SERVICO	UN	4,00	3,82	15,28	0,00	100,00	C
89618	TÊ COM BUCHA DE LATÃO NA BOLSA CENTRAL, PVC, SOLDÁVEL, DN 25MM X 1/2, INSTALADO EM PRUMADA DE ÁGUA - FORNECIMENTO E INSTALAÇÃO. AF_12/2014	SINAPI	SERVICO	UN	1,00	13,77	13,77	0,00	100,00	C
I11558	Fita de demarcação PVC 15mmx50m - (amarela, vermelha, branca, preta, etc.)	ORSE	MATERIAL	m	12,00	0,54	6,48	0,00	100,00	C

<b>Subtotal até 100,00%</b>	972.228,03
<b>Outros</b>	0,01
<b>Valor total do Orçamento</b>	972.228,04

Eng. Paulo Augusto Lopes  
 CREA 6.028-D AM/RR  
 Chefe DEAC

## ORÇAMENTO - CURVA ABC DE INSUMOS

<b>OBRA:</b>	Construção da Promotoria da Comarca de Maués	<b>DATA :</b> 16/03/2021 <b>BDI :</b> 28,35% <b>L.S. Hora:</b> 86,60% <b>L.S. Mês:</b> 49,17%	<b>FONTE</b>	<b>VERSÃO</b>	<b>DATA REF.</b>
<b>DESCRIÇÃO:</b>	Construção da Promotoria de Maués - Modelo 2 Promotoria 2021		ORSE	2021/05	08/2021
<b>ENDEREÇO:</b>	Rua Guaranópolis S/N.		SBC	2021/06 - Manaus	06/2021
<b>CLIENTE:</b>	Procuradoria Geral de Justiça do Estado do Amazonas		SEDOP	2021/03 COM DESONERAÇÃO	03/2021
<b>OBSERVAÇÃO:</b>	Ajustado a Convenção coletiva 2021/2022 - AM000307/2021		SICRO NOVO	2021/01 COM DESONERAÇÃO	05/2021
<b>UNIDADES:</b>	147.59M²		SINAPI	2021/07 COM DESONERAÇÃO	08/2021
<b>VALOR POR UNIDADE:</b>	R\$ 6.587,36			COMPOSIÇÕES PRÓPRIAS	

CÓDIGO	DESCRIÇÃO	FONTE	TIPO	UNIDADE	QUANTIDADE	PREÇO UNITÁRIO	PREÇO TOTAL	%	ACUMUL. %	CL
00006111	SERVENTE DE OBRAS	SINAPI	MAO DE OBRA	H	4.692,50	10,15	47.628,90	6,24	6,24	A
00002706	ENGENHEIRO CIVIL DE OBRA JUNIOR	SINAPI	MAO DE OBRA	H	480,00	79,31	38.068,80	4,99	11,23	A
00004069	MESTRE DE OBRAS	SINAPI	MAO DE OBRA	H	880,00	30,25	26.620,00	3,49	14,71	A
00004750	PEDREIRO	SINAPI	MAO DE OBRA	H	1.263,94	13,75	17.379,17	2,28	16,99	A
00034345	VIGIA DIURNO	SINAPI	MAO DE OBRA	H	1.664,00	9,82	16.340,48	2,14	19,13	A
00004783	PINTOR	SINAPI	MAO DE OBRA	H	918,67	13,75	12.631,68	1,65	20,78	A
00006122	APONTADOR OU APROPRIADOR DE MAO DE OBRA	SINAPI	MAO DE OBRA	H	880,00	13,75	12.100,00	1,58	22,37	A
00001213	CARPINTEIRO DE FORMAS	SINAPI	MAO DE OBRA	H	754,04	13,75	10.367,99	1,36	23,73	A
00002436	ELETRICISTA	SINAPI	MAO DE OBRA	H	344,88	15,69	5.411,14	0,71	24,44	A
00002696	ENCANADOR OU BOMBEIRO HIDRAULICO	SINAPI	MAO DE OBRA	H	294,87	13,75	4.054,46	0,53	24,97	A
00037666	OPERADOR DE BETONEIRA ESTACIONARIA / MISTURADOR	SINAPI	MAO DE OBRA	H	204,93	16,78	3.438,78	0,45	25,42	A
00006110	SERRALHEIRO	SINAPI	MAO DE OBRA	H	155,22	21,79	3.382,16	0,44	25,86	A
00004760	AZULEJISTA OU LADRILHEIRO	SINAPI	MAO DE OBRA	H	138,70	16,78	2.327,34	0,30	26,17	A
00000378	ARMADOR	SINAPI	MAO DE OBRA	H	162,39	13,75	2.232,92	0,29	26,46	A
00025957	MONTADOR DE ESTRUTURAS METALICAS	SINAPI	MAO DE OBRA	H	66,74	16,78	1.119,96	0,15	26,60	A
00010489	VIDRACEIRO	SINAPI	MAO DE OBRA	H	65,38	13,75	898,91	0,12	26,72	A
00001214	CARPINTEIRO DE ESQUADRIAS	SINAPI	MAO DE OBRA	H	33,74	16,78	566,20	0,07	26,80	A
00012869	TELHADOR	SINAPI	MAO DE OBRA	H	31,03	13,75	426,62	0,06	26,85	A
00004093	MOTORISTA DE CAMINHAO	SINAPI	MAO DE OBRA	H	24,49	16,78	410,92	0,05	26,91	A
00004755	MARMORISTA / GRANITEIRO	SINAPI	MAO DE OBRA	H	23,31	16,78	391,14	0,05	26,96	A
00004759	CALCETEIRO	SINAPI	MAO DE OBRA	H	26,38	13,75	362,78	0,05	27,00	A
00004230	OPERADOR DE MAQUINAS E TRATORES DIVERSOS (TERRAPLANAGEM)	SINAPI	MAO DE OBRA	H	14,62	21,79	318,54	0,04	27,05	A
00002438	ELEOTECNICO	SINAPI	MAO DE OBRA	H	9,20	30,25	278,30	0,04	27,08	A

## ORÇAMENTO - CURVA ABC DE INSUMOS

<b>OBRA:</b>	Construção da Promotoria da Comarca de Maués	<b>DATA :</b> 16/03/2021 <b>BDI :</b> 28,35% <b>L.S. Hora:</b> 86,60% <b>L.S. Mês:</b> 49,17%	<b>FONTE</b>	<b>VERSÃO</b>	<b>DATA REF.</b>
<b>DESCRIÇÃO:</b>	Construção da Promotoria de Maués - Modelo 2 Promotoria 2021		ORSE	2021/05	08/2021
<b>ENDEREÇO:</b>	Rua Guaránópolis S/N.		SBC	2021/06 - Manaus	06/2021
<b>CLIENTE:</b>	Procuradoria Geral de Justiça do Estado do Amazonas		SEDOP	2021/03 COM DESONERAÇÃO	03/2021
<b>OBSERVAÇÃO:</b>	Ajustado a Convenção coletiva 2021/2022 - AM000307/2021		SICRO NOVO	2021/01 COM DESONERAÇÃO	05/2021
<b>UNIDADES:</b>	147.59M²		SINAPI	2021/07 COM DESONERAÇÃO	08/2021
<b>VALOR POR UNIDADE:</b>	R\$ 6.587,36		COMPOSIÇÕES PRÓPRIAS		

CÓDIGO	DESCRIÇÃO	FONTE	TIPO	UNIDADE	QUANTIDADE	PREÇO UNITÁRIO	PREÇO TOTAL	%	ACUMUL. %	CL
00025964	JARDINEIRO	SINAPI	MAO DE OBRA	H	13,73	13,75	188,81	0,02	27,11	A
00004083	ENCARREGADO GERAL DE OBRAS	SINAPI	MAO DE OBRA	H	3,00	26,63	79,89	0,01	27,12	A
00004253	OPERADOR DE GUINCHO OU GUINCHEIRO	SINAPI	MAO DE OBRA	H	4,72	16,78	79,16	0,01	27,13	A
00004096	MOTORISTA OPERADOR DE CAMINHAO COM MUNCK	SINAPI	MAO DE OBRA	H	4,00	16,78	67,12	0,01	27,14	A
00004237	OPERADOR DE TRATOR - EXCLUSIVE AGROPECUARIA	SINAPI	MAO DE OBRA	H	1,80	21,79	39,22	0,01	27,14	A
100049	Cabista para instalação telefônica	ORSE	MAO DE OBRA	h	2,00	13,75	27,50	0,00	27,15	A
00006160	SOLDADOR	SINAPI	MAO DE OBRA	H	1,00	15,69	15,69	0,00	27,15	A
00004234	OPERADOR DE ESCAVADEIRA	SINAPI	MAO DE OBRA	H	0,04	23,31	0,96	0,00	27,15	A

**Subtotal até 27,15%**      207.255,54

**Outros**      556.167,01

**Valor total do Orçamento**      763.422,55

Eng. Paulo Augusto Lopes  
 CREA 6.028-D AM/RR  
 Chefe DEAC



<b>MEMÓRIAS DE CÁLCULO</b>				
 <small>Divisão de Engenharia, Arquitetura e Cálculo</small>	<b>OBRA:</b>	Construção da Promotória da Comarca de Maués	<b>DATA :</b> 16/03/2021 <b>L.S. Hora:</b> 86,60%	
	<b>DESCRIÇÃO:</b>	Construção da Promotória de Maués - Modelo 2 Promotória 2021	<b>BDI :</b> 28,35% <b>L.S. Mês:</b> 49,17%	
	<b>ENDEREÇO:</b>	Rua Guaranópolis S/N.	<b>FONTE</b>	<b>VERSÃO</b>
	<b>CLIENTE:</b>	Procuradoria Geral de Justiça do Estado do Amazonas	ORSE	2021/05
	<b>OBSERVAÇÃO:</b>	Ajustado a Convenção coletiva 2021/2022 - AM000307/2021	SBC	2021/06 - Manaus
	<b>UNIDADES:</b>	147.59M <sup>2</sup>	SEDOP	2021/03 COM DESONERAÇÃO
	<b>VALOR POR UNIDADE:</b>	R\$ 6.587,36	SICRO	2021/01 COM DESONERAÇÃO
		SINAPI	2021/07 COM DESONERAÇÃO	
			COMPOSIÇÕES PRÓPRIAS	
			<b>REF.</b>	
			08/2021	
			06/2021	
			03/2021	
			05/2021	
			08/2021	

### 1.1.1. 011008 - EQUIPE DE OBRA-ENGENHEIRO/MESTRE/APONTADOR+2 VIGIAS (MES)

			QTD
Tempo de Obra (mês)	4	4,00000000	4,00
			4,00

### 1.2.1. MPAM - 001 - EPI e Ferramental (Mês)

			QTD
Tempo de obra (mês)	3	3,00000000	3,00
			3,00

### 1.2.2. MPAM - 002 - Taxas e Emolumentos (un)

			QTD
Taxas de serviços unica	1	1,00000000	1,00
			1,00

### 1.2.3. CP-6211-014022 - CONSUMO CAFÉ MATINAL,ALMOÇO,E VALE-TRANSPORTE PARA OPERÁRIO (DIA)

			QTD
08 Func x 22 Dias Úteis x 3 Meses	10*22*4	880,00000000	880,00
			880,00

### 1.2.4. COMP-338425 - Complementares (Cursos, Exames e Seguros) (H)

			QTD
Base curva ABC - Mão de Obra	13067,93	13.067,93000000	13.067,93
			13.067,93

### 1.3.1. COMP-505167 - Mobilização e desmobilização de equipamentos via fluvial - Manaus / , Itacoatiara, Uricurituba, Parintins, Maués (ida e volta), balsa fretada c/ empurrador de 315HP p/ 500 ton (T/KM)

			QTD
Insumos e Ferramental	30	30,00000000	30,00
			30,00

### 2.1.1. 00020193 - LOCACAO DE ANDAIME METALICO TIPO FACHADEIRO, LARGURA DE 1,20 M, ALTURA POR PECA DE 2,0 M, INCLUINDO SAPATAS E ITENS NECESSARIOS A INSTALACAO (M2XMES)

			QTD
Altura x Tempo de obra x Número de torres	4*3*4	48,00000000	48,00
			48,00

### 2.1.2. 00010527 - LOCACAO DE ANDAIME METALICO TUBULAR DE ENCAIXE, TIPO DE TORRE, COM LARGURA DE 1 ATE 1,5 M E ALTURA DE \*1,00\* M (INCLUSO SAPATAS FIXAS OU RODIZIOS) (MXMES)

			QTD
Altura x tempo de obra x número de torres	3*3*2	18,00000000	18,00
			18,00

### 2.1.3. 5501700 - Desmatamento, destocamento, limpeza de área e estocagem do material de

<b>MEMÓRIAS DE CÁLCULO</b>					
 Divisão de Engenharia, Arquitetura e Cálculo	<b>OBRA:</b>	Construção da Promotória da Comarca de Maués	<b>DATA :</b> 16/03/2021 <b>L.S. Hora:</b> 86,60%		
	<b>DESCRIÇÃO:</b>	Construção da Promotória de Maués - Modelo 2 Promotória 2021	<b>BDI :</b> 28,35% <b>L.S. Mês:</b> 49,17%		
	<b>ENDEREÇO:</b>	Rua Guaranópolis S/N.	<b>FONTE</b>	<b>VERSÃO</b>	<b>REF.</b>
	<b>CLIENTE:</b>	Procuradoria Geral de Justiça do Estado do Amazonas	ORSE	2021/05	08/2021
	<b>OBSERVAÇÃO:</b>	Ajustado a Convenção coletiva 2021/2022 - AM000307/2021	SBC	2021/06 - Manaus	06/2021
	<b>UNIDADES:</b>	147,59M <sup>2</sup>	SEDOP	2021/03 COM DESONERAÇÃO	03/2021
	<b>VALOR POR UNIDADE:</b>	R\$ 6.587,36	SICRO	2021/01 COM DESONERAÇÃO	05/2021
			SINAPI	2021/07 COM DESONERAÇÃO COMPOSIÇÕES PRÓPRIAS	08/2021

### limpeza com árvores de diâmetro até 0,15 m (m<sup>2</sup>)

			QTD
Área do terreno	840,0	840,00000000	840,00
			840,00

### 2.1.4. 022911 - REMOCAO E BOTA-FORA DE ENTULHO EM CAMINHAO 12m3-PERCURSO 12km (M3)

			QTD
Material a ser retirado após limpeza	60	60,00000000	60,00
			60,00

### 2.1.5. 5914655 - Carga, manobra e descarga de materiais diversos em caminhão carroceria de 15 t - carga e descarga manuais (t)

			QTD
Retirada de material	60	60,00000000	60,00
			60,00

### 2.2.1. S06096 - Ligação Predial de Água em Mureta de Concreto, Provisória ou Definitiva, com Fornecimento de Material, inclusive Mureta e Hidrômetro, Rede DN 50mm (UN)

			QTD
Ligação provisória/definitiva	1	1,00000000	1,00
			1,00

### 2.2.2. 93210 - EXECUÇÃO DE REFEITÓRIO EM CANTEIRO DE OBRA EM CHAPA DE MADEIRA COMPENSADA, NÃO INCLUSO MOBILIÁRIO E EQUIPAMENTOS. AF\_02/2016 (M2)

			QTD
Área (CxL)	3*4	12,00000000	12,00
			12,00

### 2.2.5. 016500 - PLACA DE RESPONSABILIDADE TECNICA EM OBRAS (M2)

			QTD
Largura x Altura	1,5*3	4,50000000	4,50
			4,50

### 2.3.1. 000301 - PROJETO ESTRUTURAL PARA EDIFICACOES (M2)

			QTD
ÁREA	147,59	147,59000000	147,59
			147,59

### 2.3.2. 000855 - PROJETO EXECUTIVO ARQUI/ESTRUT/INSTAL.GERAL- EDIFICACAO (M2)

			QTD
ÁREA	147,59	147,59000000	147,59
			147,59

### 2.4.1. 98525 - LIMPEZA MECANIZADA DE CAMADA VEGETAL, VEGETAÇÃO E PEQUENAS ÁRVORES (DIÂMETRO DE TRONCO MENOR QUE 0,20 M), COM TRATOR DE ESTEIRAS.AF\_05/2018 (M2)

			QTD
Área do Terreno	20*30	600,00000000	600,00

MEMÓRIAS DE CÁLCULO				
 <small>Divisão de Engenharia, Arquitetura e Cálculo</small>	<b>OBRA:</b>	Construção da Promotória da Comarca de Maués	<b>DATA :</b> 16/03/2021 <b>L.S. Hora:</b> 86,60%	
	<b>DESCRIÇÃO:</b>	Construção da Promotória de Maués - Modelo 2 Promotória 2021	<b>BDI :</b> 28,35% <b>L.S. Mês:</b> 49,17%	
	<b>ENDEREÇO:</b>	Rua Guaranópolis S/N.	<b>FONTE</b>	<b>VERSÃO</b>
	<b>CLIENTE:</b>	Procuradoria Geral de Justiça do Estado do Amazonas	ORSE	2021/05
	<b>OBSERVAÇÃO:</b>	Ajustado a Convenção coletiva 2021/2022 - AM000307/2021	SBC	2021/06 - Manaus
	<b>UNIDADES:</b>	147.59M <sup>2</sup>	SEDOP	2021/03 COM DESONERAÇÃO
	<b>VALOR POR UNIDADE:</b>	R\$ 6.587,36	SICRO	2021/01 COM DESONERAÇÃO
		SINAPI	2021/07 COM DESONERAÇÃO	
			COMPOSIÇÕES PRÓPRIAS	
			<b>REF.</b>	
			08/2021	
			06/2021	
			03/2021	
			05/2021	
			08/2021	

		QTD
		600,00

#### 2.4.2. 97622 - DEMOLIÇÃO DE ALVENARIA DE BLOCO FURADO, DE FORMA MANUAL, SEM REAPROVEITAMENTO. AF\_12/2017 (M3)

		QTD	
Parede horizontal	(2,79+2,79+3,82+3,82+4,66+3,25+0,15+8,06+2,94+2,94+8,06)*3,15*0,15	20,45000000	20,45
Parede Vertical	(14,13+3+4,20+3,25+2,44+2,61+1,03+1,07+0,15+14,13)*3,15*0,15	21,74000000	21,74
			42,19

#### 2.4.3. 97650 - REMOÇÃO DE TRAMA DE MADEIRA PARA COBERTURA, DE FORMA MANUAL, SEM REAPROVEITAMENTO. AF\_12/2017 (M2)

		QTD	
Área da Cobertura	8,06*14,13	113,89000000	113,89
			113,89

#### 2.4.4. 022107 - RETIRADA COBERTURA FIBROCIMENTO SEM REAPROVEITAMENTO MATERIAL (M2)

		QTD	
Área da Cobertura	14,13*8,06	113,89000000	113,89
			113,89

#### 2.4.5. 022911 - REMOCAO E BOTA-FORA DE ENTULHO EM CAMINHAO 12m3-PERCURSO 12km (M3)

		QTD	
Remoção de entulho	42,19+5,69	47,88000000	47,88
			47,88

#### 3.1.1. 020167 - ESCAVACAO MANUAL VALA BALDRAME 0,6x0,6x0,20m SAPATA CORRIDA (M)

		QTD	
Comprimento total	12+8+3,4+0,3+4,6+11,69+4,2+2,84+3+3+8,06+8,87+3,35+3,35+3,35+1,5	81,51000000	81,51
			81,51

#### 3.2.1.1. 030067 - FORMA DE MADEIRA PARA SAPATAS (M2)

		QTD	
Nº Sapatas x Faces das esperas (Perímetro x Altura até terreno)	18*(1,04*1)	18,72000000	18,72
			18,72

#### 3.2.1.2. 030300 - FORMA DE MADEIRA PARA VIGAS BALDRAME-INCLUSIVE DESMOLDAGEM (M2)

		QTD	
Formas Baldrame	81,51*0,6	48,90600000	48,91
			48,91

#### 3.2.2.1. 040142 - ACO CA-50 MEDIO CORTADO E DOBRADO-COLOCADO EM FORMAS(M0) (KG)

<b>MEMÓRIAS DE CÁLCULO</b>				
 <small>Divisão de Engenharia, Arquitetura e Cálculo</small>	<b>OBRA:</b>	Construção da Promotória da Comarca de Maués	<b>DATA :</b> 16/03/2021 <b>L.S. Hora:</b> 86,60%	
	<b>DESCRIÇÃO:</b>	Construção da Promotória de Maués - Modelo 2 Promotória 2021	<b>BDI :</b> 28,35% <b>L.S. Mês:</b> 49,17%	
	<b>ENDEREÇO:</b>	Rua Guaranópolis S/N.	<b>FORTE</b>	<b>VERSÃO</b>
	<b>CLIENTE:</b>	Procuradoria Geral de Justiça do Estado do Amazonas	ORSE	2021/05
	<b>OBSERVAÇÃO:</b>	Ajustado a Convenção coletiva 2021/2022 - AM000307/2021	SBC	2021/06 - Manaus
	<b>UNIDADES:</b>	147.59M <sup>2</sup>	SEDOP	2021/03 COM DESONERAÇÃO
	<b>VALOR POR UNIDADE:</b>	R\$ 6.587,36	SICRO	2021/01 COM DESONERAÇÃO
		SINAPI	2021/07 COM DESONERAÇÃO	
			COMPOSIÇÕES PRÓPRIAS	
			REF.	

		QTD
Conforme projeto	581	581,00000000
		<b>581,00</b>

### 3.2.3.1. COMP-626526 - CONCRETAGEM DE SAPATAS, FCK 25 MPA, COM USO DE BOMBA LANÇAMENTO, ADENSAMENTO E ACABAMENTO. AF\_11/2016 (M<sup>3</sup>)

		QTD
Fundações (sapatas e vigas baldrame)	15*(0,8*0,8*0,3)+(61,51*0,2*0,6)	10,26000000
		<b>10,26</b>

### 4.1.1.1. 040251 - FORMAS DE MADEIRA PARA CONCRETO DE PILARES E PORTICOS (M2)

		QTD
Pilares	18*(0,15+0,4)*2*3,3	65,34000000
		<b>65,34</b>

### 4.1.2.1. 040476 - ACO CA-50 COM FORNECIMENTO/CORTE/DOBRA E COLOCACAO EM FORMAS (KG)

		QTD
Remanescente Pilares	67,5	67,50000000
		<b>67,50</b>

### 4.1.2.2. 040477 - ACO CA-60 MEDIO 3,4mm A 9,5mm-CORTE E DOBRA EM FORMAS (KG)

		QTD
Remanescente Pilares	32	32,00000000
		<b>32,00</b>

### 4.1.3.1. 94971 - CONCRETO FCK = 25MPA, TRAÇO 1:2,3:2,7 (CIMENTO/ AREIA MÉDIA/ BRITA 1) - PREPARO MECÂNICO COM BETONEIRA 600 L. AF\_07/2016 (M3)

		QTD
Guarita	4*0,35*0,15*3	0,63000000
Pilares remanescente	4*0,35*0,15*3	0,63000000
		<b>1,26</b>

### 4.1.3.2. 92873 - LANÇAMENTO COM USO DE BALDES, ADENSAMENTO E ACABAMENTO DE CONCRETO EM ESTRUTURAS. AF\_12/2015 (M3)

		QTD
Guarita	4*0,35*0,15*3	0,63000000
Pilares remanescente	4*0,35*0,15*3	0,63000000
		<b>1,26</b>

### 4.2.1.1. 92448 - MONTAGEM E DESMONTAGEM DE FÔRMA DE VIGA, ESCORAMENTO COM PONTALETE DE MADEIRA, PÉ-DIREITO SIMPLES, EM MADEIRA SERRADA, 4 UTILIZAÇÕES. AF\_09/2020 (M2)

		QTD
Conforme Projeto	75,34	75,34000000
Guarita	((0,15+0,2+0,2)*3,5+3,5+1,30+1,65+2,5+3,5)*2)	17,54500000
		<b>92,89</b>

MEMÓRIAS DE CÁLCULO					
 Divisão de Engenharia, Arquitetura e Cálculo	OBRA:	Construção da Promotoria da Comarca de Maués	DATA : 16/03/2021 L.S. Hora: 86,60%		
	DESCRIÇÃO:	Construção da Promotoria de Maués - Modelo 2 Promotoria 2021	BDI : 28,35% L.S. Mês: 49,17%		
	ENDEREÇO:	Rua Guaranópolis S/N.	<b>FONTE</b>	<b>VERSÃO</b>	<b>REF.</b>
	CLIENTE:	Procuradoria Geral de Justiça do Estado do Amazonas	ORSE	2021/05	08/2021
	OBSERVAÇÃO:	Ajustado a Convenção coletiva 2021/2022 - AM000307/2021	SBC	2021/06 - Manaus	06/2021
	UNIDADES:	147,59M <sup>2</sup>	SEDOP	2021/03 COM DESONERAÇÃO	03/2021
	VALOR POR UNIDADE:	R\$ 6.587,36	SICRO	2021/01 COM DESONERAÇÃO	05/2021
		SINAPI	2021/07 COM DESONERAÇÃO	08/2021	
			COMPOSIÇÕES PRÓPRIAS		

#### 4.2.2.1. 040476 - ACO CA-50 COM FORNECIMENTO/CORTE/DOBRA E COLOCACAO EM FORMAS (KG)

			QTD
#8mm <sup>2</sup> + 10%	76,10*1,1	83,71000000	83,71
10mm <sup>2</sup> + 10%	64*1,1	70,40000000	70,40
12,5mm <sup>2</sup> + 10%	15*1,1	16,50000000	16,50
			170,61

#### 4.2.2.2. 040477 - ACO CA-60 MEDIO 3,4mm A 9,5mm-CORTE E DOBRA EM FORMAS (KG)

			QTD
#5mm <sup>2</sup> + 10%	191*1,1	210,10000000	210,10
#6,3mm <sup>2</sup> + 10%	26,4*1,1	29,04000000	29,04
			239,14

#### 4.2.3.1. 92873 - LANÇAMENTO COM USO DE BALDES, ADENSAMENTO E ACABAMENTO DE CONCRETO EM ESTRUTURAS. AF\_12/2015 (M3)

			QTD
Conforme volume de concreto	4,70	4,70000000	4,70
			4,70

#### 4.2.3.2. 94971 - CONCRETO FCK = 25MPA, TRAÇO 1:2,3:2,7 (CIMENTO/ AREIA MÉDIA/ BRITA 1) - PREPARO MECÂNICO COM BETONEIRA 600 L. AF\_07/2016 (M3)

			QTD
Conforme projeto	(0,37*0,15)*84,65	4,69810000	4,70
			4,70

#### 4.3.1.1. 92522 - MONTAGEM E DESMONTAGEM DE FÔRMA DE LAJE MACIÇA, PÉ-DIREITO SIMPLES, EM CHAPA DE MADEIRA COMPENSADA RESINADA, 8 UTILIZAÇÕES. AF\_09/2020 (M2)

			QTD
Conforme projeto	114,51	114,51000000	114,51
			114,51

#### 4.3.2.1. 040476 - ACO CA-50 COM FORNECIMENTO/CORTE/DOBRA E COLOCACAO EM FORMAS (KG)

			QTD
#6,3mm <sup>2</sup> + 10%	295*1,1	324,50000000	324,50
#8mm <sup>2</sup> + 10%	25*1,1	27,50000000	27,50
			352,00

#### 4.3.2.2. 040477 - ACO CA-60 MEDIO 3,4mm A 9,5mm-CORTE E DOBRA EM FORMAS (KG)

			QTD
#5,0mm <sup>2</sup> + 10%	535*1,1	588,50000000	588,50
			588,50

#### 4.3.3.1. 92873 - LANÇAMENTO COM USO DE BALDES, ADENSAMENTO E ACABAMENTO DE CONCRETO EM ESTRUTURAS. AF\_12/2015 (M3)

			QTD
Conforme Volumes de concreto	13,66	13,66000000	13,66

## MEMÓRIAS DE CÁLCULO

 <small>Divisão de Engenharia, Arquitetura e Cálculo</small>	<b>OBRA:</b> Construção da Promotória da Comarca de Maués		<b>DATA :</b> 16/03/2021	<b>L.S. Hora:</b> 86,60%	
	<b>DESCRIÇÃO:</b> Construção da Promotória de Maués - Modelo 2 Promotória 2021		<b>BDI :</b> 28,35%	<b>L.S. Mês:</b> 49,17%	
	<b>ENDEREÇO:</b> Rua Guaranópolis S/N.		<b>FONTE</b>	<b>VERSÃO</b>	<b>REF.</b>
	<b>CLIENTE:</b> Procuradoria Geral de Justiça do Estado do Amazonas		ORSE	2021/05	08/2021
	<b>OBSERVAÇÃO:</b> Ajustado a Convenção coletiva 2021/2022 - AM000307/2021		SBC	2021/06 - Manaus	06/2021
	<b>UNIDADES:</b> 147.59M <sup>2</sup>		SEDOP	2021/03 COM DESONERAÇÃO	03/2021
	<b>VALOR POR UNIDADE:</b> R\$ 6.587,36		SICRO	2021/01 COM DESONERAÇÃO	05/2021
			SINAPI	2021/07 COM DESONERAÇÃO	08/2021
		COMPOSIÇÕES PRÓPRIAS			

		<b>QTD</b>
		13,66

### 4.3.3.2. 94971 - CONCRETO FCK = 25MPA, TRAÇO 1:2,3:2,7 (CIMENTO/ AREIA MÉDIA/ BRITA 1) - PREPARO MECÂNICO COM BETONEIRA 600 L. AF\_07/2016 (M3)

		<b>QTD</b>
Conforme projeto	13,66	13,66000000
		13,66

### 4.4.1. 93187 - VERGA MOLDADA IN LOCO EM CONCRETO PARA JANELAS COM MAIS DE 1,5 M DE VÃO. AF\_03/2016 (M)

		<b>QTD</b>
Conforme quadro de esquadrias	(4*0,5)+(4*1,6)+(1*1)+(1*0,9)+(6*0,90)+(1*2,85)+(2*0,7)+(2*0,95)+(1*0,97)	22,82000000
		22,82

### 4.4.2. 93197 - CONTRAVERGA MOLDADA IN LOCO EM CONCRETO PARA VÃOS DE MAIS DE 1,5 M DE COMPRIMENTO. AF\_03/2016 (M)

		<b>QTD</b>
Conforme quadro de esquadrias	(4*0,5)+(4*1,6)+(1*1)+(1*0,9)+(6*0,90)+(1*2,85)+(2*0,7)+(2*0,95)+(1*0,97)	22,82000000
		22,82

### 5.1.1. S92580S - Trama de aço composta por terças para telhados de até 2 águas para telha ondulada de fibrocimento, metálica, plástica ou termoacústica, incluso transporte vertical. af\_07/2019 (m2)

		<b>QTD</b>
Área 1 água	9,5*13,5	128,25000000
		128,25

### 5.2.1. 94216 - TELHAMENTO COM TELHA METÁLICA TERMOACÚSTICA E = 30 MM, COM ATÉ 2 ÁGUAS, INCLUSO IÇAMENTO. AF\_07/2019 (M2)

		<b>QTD</b>
Área da Cobertura	9,5*13,5	128,25000000
		128,25

### 5.2.2. 94231 - RUFO EM CHAPA DE AÇO GALVANIZADO NÚMERO 24, CORTE DE 25 CM, INCLUSO TRANSPORTE VERTICAL. AF\_07/2019 (M)

		<b>QTD</b>
Conforme Projeto	9,5+13,5+9,5+13,5	46,00000000
		46,00

### 5.3.1. 91790 - (COMPOSIÇÃO REPRESENTATIVA) DO SERVIÇO DE INSTALAÇÃO DE TUBOS DE PVC, SÉRIE R, ÁGUA PLUVIAL, DN 100 MM (INSTALADO EM RAMAL DE ENCAMINHAMENTO, OU CONDUTORES VERTICAIS), INCLUSIVE CONEXÕES, CORTES E FIXAÇÕES, PARA PRÉDIOS. AF\_10/2015 (M)

MEMÓRIAS DE CÁLCULO			
 <small>Divisão de Engenharia, Arquitetura e Cálculo</small>	OBRA:	Construção da Promotória da Comarca de Maués	DATA : 16/03/2021 BDI : 28,35%
	DESCRIÇÃO:	Construção da Promotória de Maués - Modelo 2 Promotória 2021	L.S. Hora: 86,60% L.S. Mês: 49,17%
	ENDEREÇO:	Rua Guaranópolis S/N.	<b>FONTE</b>
	CLIENTE:	Procuradoria Geral de Justiça do Estado do Amazonas	<b>VERSÃO</b>
	OBSERVAÇÃO:	Ajustado a Convenção coletiva 2021/2022 - AM000307/2021	<b>REF.</b>
	UNIDADES:	147,59M <sup>2</sup>	ORSE 2021/05 08/2021
	VALOR POR UNIDADE:	R\$ 6.587,36	SBC 2021/06 - Manaus 06/2021
		SEDOP 2021/03 COM DESONERAÇÃO 03/2021	
		SICRO 2021/01 COM DESONERAÇÃO 05/2021	
		SINAPI 2021/07 COM DESONERAÇÃO 08/2021	
		COMPOSIÇÕES PRÓPRIAS	

		QTD
Numero de pontos de coleta no telhado x distância de cada ponto até rede de coleta pluvial	(12*3,10)	37,20000000
		37,20

**5.3.2. 94228 - CALHA EM CHAPA DE AÇO GALVANIZADO NÚMERO 24, DESENVOLVIMENTO DE 50 CM, INCLUSO TRANSPORTE VERTICAL. AF\_07/2019 (M)**

		QTD
Calha Metálica	15,08	15,08000000
		15,08

**6.1.1. 87504 - ALVENARIA DE VEDAÇÃO DE BLOCOS CERÂMICOS FURADOS NA HORIZONTAL DE 9X19X19CM (ESPESSURA 19CM) DE PAREDES COM ÁREA LÍQUIDA MAIOR OU IGUAL A 6M<sup>2</sup> SEM VÃOS E ARGAMASSA DE ASSENTAMENTO COM PREPARO MANUAL. AF\_06/2014 (M2)**

		QTD
(Perímetro levantado em planta x altura)	(55,20+56,38)*3,3	368,21000000
Desconto de Janelas e Portas	-(26,6+28,415)	-55,02000000
		313,19

**6.1.2. 87493 - ALVENARIA DE VEDAÇÃO DE BLOCOS CERÂMICOS FURADOS NA VERTICAL DE 19X19X39CM (ESPESSURA 19CM) DE PAREDES COM ÁREA LÍQUIDA MAIOR OU IGUAL A 6M<sup>2</sup> COM VÃOS E ARGAMASSA DE ASSENTAMENTO COM PREPARO EM BETONEIRA. AF\_06/2014 (M2)**

		QTD
Área das paredes de Instalação dos quadros de energia e telefone	(3,24)*3,30	10,69000000
		10,69

**6.2.1. S07763 - Gradil de ferro c/barra chata 2"x1/4" verticais espaç.10cm, montante em perfil seção quadrada de 1" vertical espaç.3 m, barras paralelas horizontais 2"x1/4", incl.portão, mureta h=50cm em alv.bloco e=19cm, chapiscada e rebocada. (m2)**

		QTD
Comprimento da Frente do terreno	20*2,10	42,00000000
		42,00

**7.1.1. 87879 - CHAPISCO APLICADO EM ALVENARIAS E ESTRUTURAS DE CONCRETO INTERNAS, COM COLHER DE PEDREIRO. ARGAMASSA TRAÇO 1:3 COM PREPARO EM BETONEIRA 400L. AF\_06/2014 (M2)**

		QTD
Área da Alvenaria	(368,21+10,69)	378,90000000
		378,90

**7.1.2. 87273 - REVESTIMENTO CERÂMICO PARA PAREDES INTERNAS COM PLACAS TIPO ESMALTADA EXTRA DE DIMENSÕES 33X45 CM APLICADAS EM AMBIENTES DE ÁREA MAIOR QUE 5 M<sup>2</sup> NA ALTURA INTEIRA DAS PAREDES. AF\_06/2014 (M2)**

		QTD
Banheiros (Comprimento Paredes x Pé direito)	((1,61+1,5+1,61+1,5)*3,3)*2-(0,8*2,1*3)+((1,5+1,35+1,5+1,35)*3,3)-	53,74000000
		53,74

## MEMÓRIAS DE CÁLCULO

 <small>Divisão de Engenharia, Arquitetura e Cálculo</small>	<b>OBRA:</b> Construção da Promotoria da Comarca de Maués		<b>DATA :</b> 16/03/2021	<b>L.S. Hora:</b> 86,60%	
	<b>DESCRIÇÃO:</b> Construção da Promotoria de Maués - Modelo 2 Promotoria 2021		<b>BDI :</b> 28,35%	<b>L.S. Mês:</b> 49,17%	
	<b>ENDEREÇO:</b> Rua Guaránópolis S/N.		<b>FORTE</b>	<b>VERSÃO</b>	<b>REF.</b>
	<b>CLIENTE:</b> Procuradoria Geral de Justiça do Estado do Amazonas		ORSE	2021/05	08/2021
	<b>OBSERVAÇÃO:</b> Ajustado a Convenção coletiva 2021/2022 - AM000307/2021		SBC	2021/06 - Manaus	06/2021
	<b>UNIDADES:</b> 147.59M <sup>2</sup>		SEDOP	2021/03 COM DESONERAÇÃO	03/2021
	<b>VALOR POR UNIDADE:</b> R\$ 6.587,36		SICRO	2021/01 COM DESONERAÇÃO	05/2021
		SINAPI	2021/07 COM DESONERAÇÃO	08/2021	
		COMPOSIÇÕES PRÓPRIAS			

		QTD
Copa-DML (Comprimento Paredes x Pé direito)	$((2,42+2,35+2,42+2,35) * 3,3) - ((1,00 * 2,1 * 2) + ((1,36 + 2,35 + 1,36 + 2,35) * 3,3))$	51,77
		105,51

**7.1.3. 89173 - (COMPOSIÇÃO REPRESENTATIVA) DO SERVIÇO DE EMBOÇO/MASSA ÚNICA, APLICADO MANUALMENTE, TRAÇO 1:2:8, EM BETONEIRA DE 400L, PAREDES INTERNAS, COM EXECUÇÃO DE TALISCAS, EDIFICAÇÃO HABITACIONAL UNIFAMILIAR (CASAS) E EDIFICAÇÃO PÚBLICA PADRÃO. AF\_12/2014 (M2)**

		QTD
Área de Chapisco - Revestimento Cerâmico	368,21-105,51	262,70
		262,70

**7.2.1. 87879 - CHAPISCO APLICADO EM ALVENARIAS E ESTRUTURAS DE CONCRETO INTERNAS, COM COLHER DE PEDREIRO. ARGAMASSA TRAÇO 1:3 COM PREPARO EM BETONEIRA 400L. AF\_06/2014 (M2)**

		QTD
Perímetro muro externo x Altura	$(30+20+30)*2,5*2$	400,00
Paredes externas	$(14,73+15,08+9,95+9,95)*3,3-(26,60)$	137,44
		537,44

**7.2.2. S07604 - Revestimento cerâmico para parede, 10 x 10 cm, Tecnogres, linha Brilhante, ref. BR10060 ou similar, aplicado com argamassa industrializada ac-iii, rejuntado, exclusive regularização de base ou emboço - Rev 04 (m2)**

		QTD
Perímetro das paredes externas x Altura da cerâmica	$((14,73+15,08+9,95+9,95-5,75)*0,60)$	26,38
		26,38

**7.2.3. S11099 - Revestimento metálico em alumínio composto (Alucobond ou similar) dobrado, e=0,3mm, na cor cobre, 1,00 nx 1,00m, exclusive estrutura metálica - fornecimento e montagem - Obra do Centro de Convenções de Sergipe (m2)**

		QTD
Área de Acm	214,14-147,98	66,16
		66,16

**7.2.4. COMP-835743 - Estrutura metálica de suporte para ACM (m<sup>2</sup>)**

		QTD
Conforme projeto	66,16	66,16
		66,16

**7.2.5. 89173 - (COMPOSIÇÃO REPRESENTATIVA) DO SERVIÇO DE EMBOÇO/MASSA ÚNICA, APLICADO MANUALMENTE, TRAÇO 1:2:8, EM BETONEIRA DE 400L, PAREDES INTERNAS, COM EXECUÇÃO DE TALISCAS, EDIFICAÇÃO HABITACIONAL UNIFAMILIAR (CASAS) E EDIFICAÇÃO PÚBLICA PADRÃO. AF\_12/2014 (M2)**

		QTD
Paredes externas	$(14,73+15,08+9,95+9,95)*3,3-(26,60)$	137,44
		137,44



MEMÓRIAS DE CÁLCULO			
 <small>Divisão de Engenharia, Arquitetura e Cálculo</small>	OBRA:	Construção da Promotoria da Comarca de Maués	DATA : 16/03/2021 L.S. Hora: 86,60%
	DESCRIÇÃO:	Construção da Promotoria de Maués - Modelo 2 Promotoria 2021	BDI : 28,35% L.S. Mês: 49,17%
	ENDEREÇO:	Rua Guaránópolis S/N.	<b>FORNECIMENTO</b>
	CLIENTE:	Procuradoria Geral de Justiça do Estado do Amazonas	<b>VERSÃO</b>
	OBSERVAÇÃO:	Ajustado a Convenção coletiva 2021/2022 - AM000307/2021	<b>REF.</b>
	UNIDADES:	147,59M <sup>2</sup>	ORSE 2021/05 08/2021
	VALOR POR UNIDADE:	R\$ 6.587,36	SBC 2021/06 - Manaus 06/2021
		SEDOP 2021/03 COM DESONERAÇÃO 03/2021	
		SICRO 2021/01 COM DESONERAÇÃO 05/2021	
		SINAPI 2021/07 COM DESONERAÇÃO 08/2021	
		COMPOSIÇÕES PRÓPRIAS	

**8.1.1. S05045 - Forro de pvc, em placas 1,25 x 0,625, cor branca ou palha, marca Medabil ou similar, inclusive estrutura de fixação (perfís), instalado (m2)**

			QTD
Área total	147,59	147,59000000	147,59
			147,59

**9.1.1.1. 100675 - KIT DE PORTA-PRONTA DE MADEIRA EM ACABAMENTO MELAMÍNICO BRANCO, FOLHA LEVE OU MÉDIA, 90X210, EXCLUSIVE FECHADURA, FIXAÇÃO COM PREENCHIMENTO TOTAL DE ESPUMA EXPANSIVA - FORNECIMENTO E INSTALAÇÃO. AF\_12/2019 (UN)**

			QTD
Unidades	6	6,00000000	6,00
			6,00

**9.1.1.2. 90790 - KIT DE PORTA-PRONTA DE MADEIRA EM ACABAMENTO MELAMÍNICO BRANCO, FOLHA LEVE OU MÉDIA, 80X210CM, EXCLUSIVE FECHADURA, FIXAÇÃO COM PREENCHIMENTO PARCIAL DE ESPUMA EXPANSIVA - FORNECIMENTO E INSTALAÇÃO. AF\_12/2019 (UN)**

			QTD
Conforme projetos	4	4,00000000	4,00
			4,00

**9.1.1.3. COMP-822030 - PORTA COMPLETA MADEIRA 1 FL.0,90x2,10m-CORRER-LISA (un)**

			QTD
Porta de correr apoio (fundo)	1	1,00000000	1,00
			1,00

**9.1.1.5. 91306 - FECHADURA DE EMBUTIR PARA PORTAS INTERNAS, COMPLETA, ACABAMENTO PADRÃO MÉDIO, COM EXECUÇÃO DE FURO - FORNECIMENTO E INSTALAÇÃO. AF\_12/2019 (UN)**

			QTD
Porta	6	6,00000000	6,00
			6,00

**9.1.2.3. COMP-943753 - CABINE ECLUSA DE VIDRO TEMPERADO 10mm, INCLUINDO PORTA (un)**

			QTD
Conteção de segurança	1	1,00000000	1,00
			1,00

**9.1.3.1. CP-6048-74136/003 - PORTA DE AÇO CHAPA 24, DE ENROLAR, RAIADA TRANVISION, LARGA COM ACABAMENTO EM PINTURA ELETROSTÁTICA AUTOMÁTICA (M2)**

			QTD
Largura Altura	1,7*3,30	5,61000000	5,61
			5,61

**9.1.4.1. 91341 - PORTA EM ALUMÍNIO DE ABRIR TIPO VENEZIANA COM GUARNIÇÃO, FIXAÇÃO COM PARAFUSOS - FORNECIMENTO E INSTALAÇÃO. AF\_12/2019 (M2)**

			QTD
P6	0,9*2,4	2,16000000	2,16
			2,16

**9.2.1.1. COMP-807451 - PAINEL DE VIDRO FIXO TEMPERADO FUMMÊ 10MM, INCLUSIVE**

MEMÓRIAS DE CÁLCULO					
 <small>Divisão de Engenharia, Arquitetura e Cálculo</small>	<b>OBRA:</b>	Construção da Promotória da Comarca de Maués	<b>DATA :</b> 16/03/2021 <b>L.S. Hora:</b> 86,60%		
	<b>DESCRIÇÃO:</b>	Construção da Promotória de Maués - Modelo 2 Promotória 2021	<b>BDI :</b> 28,35% <b>L.S. Mês:</b> 49,17%		
	<b>ENDEREÇO:</b>	Rua Guaranópolis S/N.	<b>FONTE</b>	<b>VERSÃO</b>	<b>REF.</b>
	<b>CLIENTE:</b>	Procuradoria Geral de Justiça do Estado do Amazonas	ORSE	2021/05	08/2021
	<b>OBSERVAÇÃO:</b>	Ajustado a Convenção coletiva 2021/2022 - AM000307/2021	SBC	2021/06 - Manaus	06/2021
	<b>UNIDADES:</b>	147.59M <sup>2</sup>	SEDOP	2021/03 COM DESONERAÇÃO	03/2021
	<b>VALOR POR UNIDADE:</b>	R\$ 6.587,36	SICRO	2021/01 COM DESONERAÇÃO	05/2021
			SINAPI	2021/07 COM DESONERAÇÃO COMPOSIÇÕES PRÓPRIAS	08/2021

### FERRAGEM, MONTAGEM E INSTALAÇÃO (M<sup>2</sup>)

			QTD
J3	1,5*1,3	1,95000000	1,95
			1,95

### 9.2.1.2. 102163 - INSTALAÇÃO DE VIDRO LISO FUME, E = 4 MM, EM ESQUADRIA DE ALUMÍNIO OU PVC, FIXADO COM BAGUETE. AF\_01/2021\_P (M2)

			QTD
J1	0,7*0,8*4	2,24000000	2,24
J2	2,85*1,4*4	15,96000000	15,96
J4	1,5*1,4*3	6,30000000	6,30
			24,50

### 9.2.1.3. 023387 - FORNECIMENTO DE JANELA DE CORRER EM ALUMINIO NATURAL (M2)

			QTD
J2	1,6*1,4	2,24000000	2,24
J3	2,8*1,4*5	19,60000000	19,60
			21,84

### 9.2.1.4. 023390 - FORNECIMENTO JANELA ALUMINIO MAXIM-AIR CONVENCIONAL (M2)

			QTD
J1	0,7*0,80*5	2,80000000	2,80
			2,80

### 9.3.1. 023310 - FORNECIMENTO E COLOCACAO GRADES DE FERRO EM PORTAS E JANELAS (M2)

			QTD
Janelas	26,60*1,15	30,59000000	30,59
Portas	0,9*2,1	1,89000000	1,89
			32,48

### 9.4.1. COMP-648626 - PELICULA ADESIVA APLICADA EM VIDROS-TIPO INSULFILM ANTI-VANDALISMO (m<sup>2</sup>)

			QTD
Conforme projeto	26,60	26,60000000	26,60
			26,60

### 9.5.1. COMP-066495 - Fornecimento e instalação de persianas de PVC texturizado, no modelo vertical, na cor Marfim, com lâminas de 9 mm de largura, acolhíveis e articuláveis para ambos os lados. Com movimento giratório em 180 graus, com trilho de alumínio anodizado, recolhimento das lâminas com corda nylon e corrente de polipropileno (para conexão inferior das lâminas) (m<sup>2</sup>)

			QTD
Janelas	26,60*1,3	34,58000000	34,58
			34,58

### 9.6.1. 190464 - ESPELHO CRISTAL 4mm COM MOLDURA DE ALUMINIO (M2)

			QTD
BANHEIRO INTERNO	(0,60*1,05)*3	1,89000000	1,89

## MEMÓRIAS DE CÁLCULO

 <small>Divisão de Engenharia, Arquitetura e Cálculo</small>	<b>OBRA:</b> Construção da Promotória da Comarca de Maués		<b>DATA :</b> 16/03/2021	<b>L.S. Hora:</b> 86,60%	
	<b>DESCRIÇÃO:</b> Construção da Promotória de Maués - Modelo 2 Promotória 2021		<b>BDI :</b> 28,35%	<b>L.S. Mês:</b> 49,17%	
	<b>ENDEREÇO:</b> Rua Guaranópolis S/N.		<b>FONTE</b>	<b>VERSÃO</b>	<b>REF.</b>
	<b>CLIENTE:</b> Procuradoria Geral de Justiça do Estado do Amazonas		ORSE	2021/05	08/2021
	<b>OBSERVAÇÃO:</b> Ajustado a Convenção coletiva 2021/2022 - AM000307/2021		SBC	2021/06 - Manaus	06/2021
	<b>UNIDADES:</b> 147.59M <sup>2</sup>		SEDOP	2021/03 COM DESONERAÇÃO	03/2021
	<b>VALOR POR UNIDADE:</b> R\$ 6.587,36		SICRO	2021/01 COM DESONERAÇÃO	05/2021
			SINAPI	2021/07 COM DESONERAÇÃO COMPOSIÇÕES PRÓPRIAS	08/2021

			QTD
BANHEIRO PÚBLICO	(0,75*1,05)*2	1,58000000	1,58
			3,47

### 10.1.1. S02266 - Soleira em granito cinza andorinha, l = 15 cm, e = 2 cm (m)

			QTD
Conforme projeto (vão das portas x numero de portas)	1,7*+1,7+0,9*5+1,2+0,8*2+1,4+0,6*2	12,79000000	12,79
			12,79

### 10.2.1. 190404 - BANCADA EM GRANITO PRETO SAO GABRIEL 3cm (M2)

			QTD
Conforme projeto	2,85*0,3*2	1,71000000	1,71
			1,71

### 11.1.1. S01488 - Torneira de bóia p/caixa d'agua em pvc d = 1/2" (un)

			QTD
Conforme Projeto	2	2,00000000	2,00
			2,00

### 11.1.2. S01222 - Adaptador de pvc rígido roscável com flanges para caixa d'água diam = 1/2" (un)

			QTD
Conforme Projeto	4	4,00000000	4,00
			4,00

### 11.1.3. S01134 - Joelho 90° de pvc rígido soldável, marrom diâm = 20mm (un)

			QTD
Conforme Projeto	4	4,00000000	4,00
			4,00

### 11.1.4. 89401 - TUBO, PVC, SOLDÁVEL, DN 20MM, INSTALADO EM RAMAL DE DISTRIBUIÇÃO DE ÁGUA - FORNECIMENTO E INSTALAÇÃO. AF\_12/2014 (M)

			QTD
Conforme Projeto	44,20	44,20000000	44,20
			44,20

### 11.1.5. 00006034 - REGISTRO DE ESFERA DE PASSEIO, PVC PARA POLIETILENO, 20 MM (UN)

			QTD
Conforme Projeto	2	2,00000000	2,00
			2,00

### 11.1.6. 89404 - JOELHO 90 GRAUS, PVC, SOLDÁVEL, DN 20MM, INSTALADO EM RAMAL DE DISTRIBUIÇÃO DE ÁGUA - FORNECIMENTO E INSTALAÇÃO. AF\_12/2014 (UN)

			QTD
Conforme Projeto	4	4,00000000	4,00
			4,00

### 11.1.7. 89438 - TE, PVC, SOLDÁVEL, DN 20MM, INSTALADO EM RAMAL DE DISTRIBUIÇÃO DE ÁGUA - FORNECIMENTO E INSTALAÇÃO. AF\_12/2014 (UN)

			QTD
Conforme Projeto	4	4,00000000	4,00
			4,00

## MEMÓRIAS DE CÁLCULO

 <small>Divisão de Engenharia, Arquitetura e Cálculo</small>	<b>OBRA:</b> Construção da Promotória da Comarca de Maués		<b>DATA :</b> 16/03/2021	<b>L.S. Hora:</b> 86,60%	
	<b>DESCRIÇÃO:</b> Construção da Promotória de Maués - Modelo 2 Promotória 2021		<b>BDI :</b> 28,35%	<b>L.S. Mês:</b> 49,17%	
	<b>ENDEREÇO:</b> Rua Guaranópolis S/N.		<b>FONTE</b>	<b>VERSÃO</b>	<b>REF.</b>
	<b>CLIENTE:</b> Procuradoria Geral de Justiça do Estado do Amazonas		ORSE	2021/05	08/2021
	<b>OBSERVAÇÃO:</b> Ajustado a Convenção coletiva 2021/2022 - AM000307/2021		SBC	2021/06 - Manaus	06/2021
	<b>UNIDADES:</b> 147.59M <sup>2</sup>		SEDOP	2021/03 COM DESONERAÇÃO	03/2021
	<b>VALOR POR UNIDADE:</b> R\$ 6.587,36		SICRO	2021/01 COM DESONERAÇÃO	05/2021
		SINAPI	2021/07 COM DESONERAÇÃO	08/2021	
		COMPOSIÇÕES PRÓPRIAS			

			QTD
Conforme Projeto	4	4,00000000	4,00
			4,00

### 11.1.8. 052951 - CAIXA D'AGUA EM POLIETILENO 1500 LITROS COM TAMPA (UN)

			QTD
Conforme Projeto	2	2,00000000	2,00
			2,00

### 11.2.1. S01050 - Adaptador de pvc rígido soldável c/ flanges livres p/ caixa de água diâm = 40mm x 11/4" (un)

			QTD
Conforme Projeto	8	8,00000000	8,00
			8,00

### 11.2.2. 89538 - ADAPTADOR CURTO COM BOLSA E ROSCA PARA REGISTRO, PVC, SOLDÁVEL, DN 25MM X 3/4, INSTALADO EM PRUMADA DE ÁGUA - FORNECIMENTO E INSTALAÇÃO. AF\_12/2014 (UN)

			QTD
Conforme Projeto	18	18,00000000	18,00
			18,00

### 11.2.3. S01080 - Bucha de redução longa de pvc rígido soldável, marrom, diâm = 40 x 20mm (un)

			QTD
Conforme Projeto	9	9,00000000	9,00
			9,00

### 11.2.4. 89499 - CURVA 90 GRAUS, PVC, SOLDÁVEL, DN 40MM, INSTALADO EM PRUMADA DE ÁGUA - FORNECIMENTO E INSTALAÇÃO. AF\_12/2014 (UN)

			QTD
Conforme Projeto	2	2,00000000	2,00
			2,00

### 11.2.5. 89366 - JOELHO 90 GRAUS COM BUCHA DE LATÃO, PVC, SOLDÁVEL, DN 25MM, X 3/4 INSTALADO EM RAMAL OU SUB-RAMAL DE ÁGUA - FORNECIMENTO E INSTALAÇÃO. AF\_12/2014 (UN)

			QTD
Conforme Projeto	8	8,00000000	8,00
			8,00

### 11.2.6. 90373 - JOELHO 90 GRAUS COM BUCHA DE LATÃO, PVC, SOLDÁVEL, DN 25MM, X 1/2 INSTALADO EM RAMAL OU SUB-RAMAL DE ÁGUA - FORNECIMENTO E INSTALAÇÃO. AF\_12/2014 (UN)

			QTD
Conforme Projeto	2	2,00000000	2,00
			2,00

### 11.2.7. 89618 - TÊ COM BUCHA DE LATÃO NA BOLSA CENTRAL, PVC, SOLDÁVEL, DN 25MM X 1/2, INSTALADO EM PRUMADA DE ÁGUA - FORNECIMENTO E INSTALAÇÃO. AF\_12/2014 (UN)

MEMÓRIAS DE CÁLCULO					
 <small>Divisão de Engenharia, Arquitetura e Cálculo</small>	<b>OBRA:</b>	Construção da Promotória da Comarca de Maués	<b>DATA :</b> 16/03/2021 <b>L.S. Hora:</b> 86,60%		
	<b>DESCRIÇÃO:</b>	Construção da Promotória de Maués - Modelo 2 Promotória 2021	<b>BDI :</b> 28,35% <b>L.S. Mês:</b> 49,17%		
	<b>ENDEREÇO:</b>	Rua Guaranópolis S/N.	<b>FORNECIMENTO</b>		
	<b>CLIENTE:</b>	Procuradoria Geral de Justiça do Estado do Amazonas	<b>VERSÃO</b>		
	<b>OBSERVAÇÃO:</b>	Ajustado a Convenção coletiva 2021/2022 - AM000307/2021	<b>REF.</b>		
	<b>UNIDADES:</b>	147.59M <sup>2</sup>	ORSE	2021/05	08/2021
	<b>VALOR POR UNIDADE:</b>	R\$ 6.587,36	SBC	2021/06 - Manaus	06/2021
			SEDOP	2021/03 COM DESONERAÇÃO	03/2021
		SICRO	2021/01 COM DESONERAÇÃO	05/2021	
		SINAPI	2021/07 COM DESONERAÇÃO	08/2021	
			COMPOSIÇÕES PRÓPRIAS		

		QTD
Conforme Projeto	1	1,00000000
		1,00

**11.2.8. 89362 - JOELHO 90 GRAUS, PVC, SOLDÁVEL, DN 25MM, INSTALADO EM RAMAL OU SUB-RAMAL DE ÁGUA - FORNECIMENTO E INSTALAÇÃO. AF\_12/2014 (UN)**

		QTD
Conforme Projeto	17	17,00000000
		17,00

**11.2.9. 89497 - JOELHO 90 GRAUS, PVC, SOLDÁVEL, DN 40MM, INSTALADO EM PRUMADA DE ÁGUA - FORNECIMENTO E INSTALAÇÃO. AF\_12/2014 (UN)**

		QTD
Conforme Projeto	5	5,00000000
		5,00

**11.2.10. S01168 - Tê 90° de pvc rígido soldável, marrom diâm = 25mm (un)**

		QTD
Conforme Projeto	5	5,00000000
		5,00

**11.2.11. S01170 - Tê 90° de pvc rígido soldável, marrom diâm = 40mm (un)**

		QTD
Conforme Projeto	5	5,00000000
		5,00

**11.2.12. 00011676 - REGISTRO DE ESFERA, PVC, COM VOLANTE, VS, SOLDAVEL, DN 40 MM, COM CORPO DIVIDIDO (UN)**

		QTD
Conforme Projeto	5	5,00000000
		5,00

**11.2.13. S01030 - Tubo pvc rígido soldável marrom p/ água, d = 40 mm (1 1/4") (m)**

		QTD
Conforme Projeto	85	85,00000000
		85,00

**11.2.14. S01028 - Tubo pvc rígido soldável marrom p/ água, d = 25 mm (3/4") (m)**

		QTD
Conforme Projeto	75,91	75,91000000
		75,91

**12.1.1. 89812 - CURVA LONGA 90 GRAUS, PVC, SERIE NORMAL, ESGOTO PREDIAL, DN 100 MM, JUNTA ELÁSTICA, FORNECIDO E INSTALADO EM PRUMADA DE ESGOTO SANITÁRIO OU VENTILAÇÃO. AF\_12/2014 (UN)**

		QTD
Conforme Projeto	6	6,00000000
		6,00

MEMÓRIAS DE CÁLCULO				
 <small>Divisão de Engenharia, Arquitetura e Cálculo</small>	<b>OBRA:</b>	Construção da Promotória da Comarca de Maués	<b>DATA :</b> 16/03/2021 <b>L.S. Hora:</b> 86,60%	
	<b>DESCRIÇÃO:</b>	Construção da Promotória de Maués - Modelo 2 Promotória 2021	<b>BDI :</b> 28,35% <b>L.S. Mês:</b> 49,17%	
	<b>ENDEREÇO:</b>	Rua Guaranópolis S/N.	<b>FORTE</b>	<b>VERSÃO</b>
	<b>CLIENTE:</b>	Procuradoria Geral de Justiça do Estado do Amazonas	ORSE	2021/05
	<b>OBSERVAÇÃO:</b>	Ajustado a Convenção coletiva 2021/2022 - AM000307/2021	SBC	2021/06 - Manaus
	<b>UNIDADES:</b>	147.59M <sup>2</sup>	SEDOP	2021/03 COM DESONERAÇÃO
	<b>VALOR POR UNIDADE:</b>	R\$ 6.587,36	SICRO	2021/01 COM DESONERAÇÃO
		SINAPI	2021/07 COM DESONERAÇÃO	
			COMPOSIÇÕES PRÓPRIAS	
			<b>REF.</b>	
			08/2021	
			06/2021	
			03/2021	
			05/2021	
			08/2021	

**12.1.2. 89726 - JOELHO 45 GRAUS, PVC, SERIE NORMAL, ESGOTO PREDIAL, DN 40 MM, JUNTA SOLDÁVEL, FORNECIDO E INSTALADO EM RAMAL DE DESCARGA OU RAMAL DE ESGOTO SANITÁRIO. AF\_12/2014 (UN)**

		QTD
Conforme Projeto	4	4,00000000
		4,00

**12.1.3. 89732 - JOELHO 45 GRAUS, PVC, SERIE NORMAL, ESGOTO PREDIAL, DN 50 MM, JUNTA ELÁSTICA, FORNECIDO E INSTALADO EM RAMAL DE DESCARGA OU RAMAL DE ESGOTO SANITÁRIO. AF\_12/2014 (UN)**

		QTD
Conforme Projeto	2	2,00000000
		2,00

**12.1.4. 89801 - JOELHO 90 GRAUS, PVC, SERIE NORMAL, ESGOTO PREDIAL, DN 50 MM, JUNTA ELÁSTICA, FORNECIDO E INSTALADO EM PRUMADA DE ESGOTO SANITÁRIO OU VENTILAÇÃO. AF\_12/2014 (UN)**

		QTD
Conforme Projeto	3	3,00000000
		3,00

**12.1.5. 89785 - JUNÇÃO SIMPLES, PVC, SERIE NORMAL, ESGOTO PREDIAL, DN 50 X 50 MM, JUNTA ELÁSTICA, FORNECIDO E INSTALADO EM RAMAL DE DESCARGA OU RAMAL DE ESGOTO SANITÁRIO. AF\_12/2014 (UN)**

		QTD
Conforme Projeto	2	2,00000000
		2,00

**12.1.6. S04280 - Caixa sifonada em pvc,100x150x50mm, acabamento branco, c/grelha e porta grelha (un)**

		QTD
Conforme Projeto	5	5,00000000
		5,00

**12.1.7. S09365 - Caixa sifonada em pvc,150x185x75mm, acabamento branco, com tampa cega (un)**

		QTD
Conforme Projeto	1	1,00000000
		1,00

**12.1.8. S01666 - Terminal de ventilação em pvc rígido c/ anéis, para esgoto primário, diâm = 50mm (un)**

		QTD
Conforme Projeto	4	4,00000000
		4,00

**12.1.9. S01595 - Vedação para saída de vaso sanitário em pvc rígido soldável, para esgoto primário, diâm = 100mm (un)**

		QTD
Conforme Projeto	4	4,00000000
		4,00

## MEMÓRIAS DE CÁLCULO

 Divisão de Engenharia, Arquitetura e Cálculo	<b>OBRA:</b> Construção da Promotória da Comarca de Maués		<b>DATA :</b> 16/03/2021	<b>L.S. Hora:</b> 86,60%	
	<b>DESCRIÇÃO:</b> Construção da Promotória de Maués - Modelo 2 Promotória 2021		<b>BDI :</b> 28,35%	<b>L.S. Mês:</b> 49,17%	
	<b>ENDEREÇO:</b> Rua Guaranópolis S/N.		<b>FONTE</b>	<b>VERSÃO</b>	<b>REF.</b>
	<b>CLIENTE:</b> Procuradoria Geral de Justiça do Estado do Amazonas		ORSE	2021/05	08/2021
	<b>OBSERVAÇÃO:</b> Ajustado a Convenção coletiva 2021/2022 - AM000307/2021		SBC	2021/06 - Manaus	06/2021
	<b>UNIDADES:</b> 147.59M <sup>2</sup>		SEDOP	2021/03 COM DESONERAÇÃO	03/2021
	<b>VALOR POR UNIDADE:</b> R\$ 6.587,36		SICRO	2021/01 COM DESONERAÇÃO	05/2021
			SINAPI	2021/07 COM DESONERAÇÃO	08/2021
		COMPOSIÇÕES PRÓPRIAS			

		QTD
		4,00

**12.1.10. I02014 - Sifão cromado para lavatório, DECA ref.1680C 1 x 1 1/2 ou similar (un)**

		QTD
Conforme Projeto	4	4,00000000
		4,00

**12.1.11. 91792 - (COMPOSIÇÃO REPRESENTATIVA) DO SERVIÇO DE INSTALAÇÃO DE TUBO DE PVC, SÉRIE NORMAL, ESGOTO PREDIAL, DN 40 MM (INSTALADO EM RAMAL DE DESCARGA OU RAMAL DE ESGOTO SANITÁRIO), INCLUSIVE CONEXÕES, CORTES E FIXAÇÕES, PARA PRÉDIOS. AF\_10/2015 (M)**

		QTD
Conforme Projeto	8,35	8,35000000
		8,35

**12.1.12. 91793 - (COMPOSIÇÃO REPRESENTATIVA) DO SERVIÇO DE INSTALAÇÃO DE TUBO DE PVC, SÉRIE NORMAL, ESGOTO PREDIAL, DN 50 MM (INSTALADO EM RAMAL DE DESCARGA OU RAMAL DE ESGOTO SANITÁRIO), INCLUSIVE CONEXÕES, CORTES E FIXAÇÕES PARA, PRÉDIOS. AF\_10/2015 (M)**

		QTD
Conforme Projeto	20,35	20,35000000
		20,35

**12.1.13. 91790 - (COMPOSIÇÃO REPRESENTATIVA) DO SERVIÇO DE INSTALAÇÃO DE TUBOS DE PVC, SÉRIE R, ÁGUA PLUVIAL, DN 100 MM (INSTALADO EM RAMAL DE ENCAMINHAMENTO, OU CONDUTORES VERTICAIS), INCLUSIVE CONEXÕES, CORTES E FIXAÇÕES, PARA PRÉDIOS. AF\_10/2015 (M)**

		QTD
Conforme Projeto	32,80	32,80000000
		32,80

**12.1.14. 00035277 - CAIXA DE GORDURA EM PVC, DIAMETRO MINIMO 300 MM, DIAMETRO DE SAIDA 100 MM, CAPACIDADE APROXIMADA 18 LITROS, COM TAMPA (UN)**

		QTD
Conforme Projeto	1	1,00000000
		1,00

**12.1.15. COMP-597467 - CAIXA DE INSPEÇÃO EM CONCRETO PRÉ-MOLDADO DN 60CM COM TAMPA H= 60CM - FORNECIMENTO E INSTALAÇÃO (UN) (UN)**

		QTD
Conforme Projeto	3	3,00000000
		3,00

**12.2.1. 00039362 - FOSSA SEPTICA, SEM FILTRO, PARA 8 A 14 CONTRIBUINTES, CILINDRICA, COM TAMPA, EM POLIETILENO DE ALTA DENSIDADE (PEAD), CAPACIDADE APROXIMADA DE 3000 LITROS (NBR 7229) (UN)**

		QTD
Sistema de tratamento de esgoto	1	1,00000000
		1,00

**12.2.2. 00039367 - FILTRO ANAEROBIO, EM POLIETILENO DE ALTA DENSIDADE (PEAD),**

MEMÓRIAS DE CÁLCULO			
 <small>Divisão de Engenharia, Arquitetura e Cálculo</small>	OBRA:	Construção da Promotoria da Comarca de Maués	DATA : 16/03/2021 L.S. Hora: 86,60%
	DESCRIÇÃO:	Construção da Promotoria de Maués - Modelo 2 Promotoria 2021	BDI : 28,35% L.S. Mês: 49,17%
	ENDEREÇO:	Rua Guaranópolis S/N.	<b>FORTE</b>
	CLIENTE:	Procuradoria Geral de Justiça do Estado do Amazonas	2021/05
	OBSERVAÇÃO:	Ajustado a Convenção coletiva 2021/2022 - AM000307/2021	SBC
	UNIDADES:	147.59M <sup>2</sup>	2021/06 - Manaus
	VALOR POR UNIDADE:	R\$ 6.587,36	SEDOP
		SICRO	2021/03 COM DESONERAÇÃO
		SINAPI	2021/01 COM DESONERAÇÃO
			2021/07 COM DESONERAÇÃO
			COMPOSIÇÕES PRÓPRIAS
			REF.
			08/2021
			06/2021
			03/2021
			05/2021
			08/2021

### CAPACIDADE \*5000\* LITROS (NBR 13969) (UN)

		QTD
Sistema de tratamento de esgoto	1	1,00000000
		1,00

### 13.1.1. CP-0240-95471 - VASO SANITARIO SIFONADO CONVENCIONAL PARA PCD SEM FURO FRONTAL COM LOUÇA BRANCA - FORNECIMENTO E INSTALAÇÃO. (UN)

		QTD
Conforme Projeto Banheiros entrada	2	2,00000000
		2,00

### 13.1.2. CP-4200-95469 - VASO SANITARIO SIFONADO CONVENCIONAL COM LOUÇA BRANCA - FORNECIMENTO E INSTALAÇÃO. AF\_10/2016 (UN)

		QTD
Conforme Projeto Promotorias	3	3,00000000
		3,00

### 13.1.3. 93441 - BANCADA GRANITO CINZA 150 X 60 CM, COM CUBA DE EMBUTIR DE AÇO, VÁLVULA AMERICANA EM METAL, SIFÃO FLEXÍVEL EM PVC, ENGATE FLEXÍVEL 30 CM, TORNEIRA CROMADA LONGA, DE PAREDE, 1/2 OU 3/4, P/ COZINHA, PADRÃO POPULAR - FORNEC. E INSTALAÇÃO. AF\_01/2020 (UN)

		QTD
Pia da Cozinha	1	1,00000000
		1,00

### 13.1.4. COMP-049177 - BANCADA DE GRANITO COM CUBA DE SEMIENCAIXE E ACESSÓRIOS (UN)

		QTD
Banheiros interno	3	3,00000000
		3,00

### 13.1.5. COMP-620239 - LAVATÓRIO LOUÇA BRANCA SUSPENSO, \*45 X \*35CM OU EQUIVALENTE, PARA BANHEIRO PNE, INCLUSO SIFÃO TIPO GARRAFA EM PVC, VÁLVULA E ENGATE FLEXÍVEL 30CM EM PLÁSTICO E TORNEIRA CROMADA DE MESA, PADRÃO POPULAR - FORNECIMENTO E INSTALAÇÃO (un)

		QTD
Banheiros públicos	2	2,00000000
		2,00

### 13.1.6. CP-0859-86889 - BANCADA DE GRANITO SÃO GABRIEL POLIDO PARA PIA DE COZINHA 1,50 X 0,60 M COM PIA e ACESSÓRIOS - FORNECIMENTO E INSTALAÇÃO. (UN)

		QTD
Conforme projeto	1	1,00000000
		1,00

### 13.2.1. S89987S - Registro de gaveta bruto, latão, roscável, 3/4", com acabamento e canopla cromados. fornecido e instalado em ramal de água. af\_12/2014 (un)

		QTD
Conforme Projeto	4	4,00000000
		4,00



## MEMÓRIAS DE CÁLCULO

 <small>Divisão de Engenharia, Arquitetura e Cálculo</small>	<b>OBRA:</b> Construção da Promotória da Comarca de Maués		<b>DATA :</b> 16/03/2021	<b>L.S. Hora:</b> 86,60%	
	<b>DESCRIÇÃO:</b> Construção da Promotória de Maués - Modelo 2 Promotória 2021		<b>BDI :</b> 28,35%	<b>L.S. Mês:</b> 49,17%	
	<b>ENDEREÇO:</b> Rua Guaranópolis S/N.		<b>FONTE</b>	<b>VERSÃO</b>	<b>REF.</b>
	<b>CLIENTE:</b> Procuradoria Geral de Justiça do Estado do Amazonas		ORSE	2021/05	08/2021
	<b>OBSERVAÇÃO:</b> Ajustado a Convenção coletiva 2021/2022 - AM000307/2021		SBC	2021/06 - Manaus	06/2021
	<b>UNIDADES:</b> 147.59M <sup>2</sup>		SEDOP	2021/03 COM DESONERAÇÃO	03/2021
	<b>VALOR POR UNIDADE:</b> R\$ 6.587,36		SICRO	2021/01 COM DESONERAÇÃO	05/2021
			SINAPI	2021/07 COM DESONERAÇÃO COMPOSIÇÕES PRÓPRIAS	08/2021

		<b>QTD</b>
		<b>4,00</b>

### 13.2.2. COMP-678754 - Kit de acessórios para banheiros (Un)

		<b>QTD</b>
Quantidade de Banheiros	5	5,00000000
		<b>5,00</b>

### 13.2.3. COMP-218015 - Conjunto Acessórios para Banheiro PNE (CONJ)

		<b>QTD</b>
Numero de Banheiros PNE	2	2,00000000
		<b>2,00</b>

### 14.1.1. 93137 - PONTO DE ILUMINAÇÃO RESIDENCIAL INCLUINDO INTERRUPTOR SIMPLES (2 MÓDULOS), CAIXA ELÉTRICA, ELETRODUTO, CABO, RASGO, QUEBRA E CHUMBAMENTO (EXCLUINDO LUMINÁRIA E LÂMPADA). AF\_01/2016 (UN)

		<b>QTD</b>
apoio	5	5,00000000
apoio/protocolo	3	3,00000000
Sala técnica	2	2,00000000
banheiro interno	3	3,00000000
banheiro recepção fem	1	1,00000000
banheiro recepção masc	1	1,00000000
copa/Área de serviço	3	3,00000000
corredor	5	5,00000000
externa/platibanda	12	12,00000000
poste/ refletor externo	4	4,00000000
promotória 1	4	4,00000000
promotória 2	4	4,00000000
recepção	6	6,00000000
refletor externo	3	3,00000000
reunião	4	4,00000000
		<b>60,00</b>

### 14.1.2. 93142 - PONTO DE TOMADA RESIDENCIAL INCLUINDO TOMADA (2 MÓDULOS) 10A/250V, CAIXA ELÉTRICA, ELETRODUTO, CABO, RASGO, QUEBRA E CHUMBAMENTO. AF\_01/2016 (UN)

		<b>QTD</b>
APOIO	6	6,00000000
APOIO/RECEPÇÃO	3	3,00000000
SALA TÉCNICA	5	5,00000000
COPA	4	4,00000000
EXTERNA PARA LIGAR EQUIPAMENTO DE MANUTENÇÃO	2	2,00000000
EXTERNO	2	2,00000000

## MEMÓRIAS DE CÁLCULO

 <small>Divisão de Engenharia, Arquitetura e Cálculo</small>	<b>OBRA:</b>		Construção da Promotória da Comarca de Maués	<b>DATA :</b> 16/03/2021	<b>L.S. Hora:</b> 86,60%	
	<b>DESCRIÇÃO:</b>		Construção da Promotória de Maués - Modelo 2 Promotória 2021	<b>BDI :</b> 28,35%	<b>L.S. Mês:</b> 49,17%	
	<b>ENDEREÇO:</b>		Rua Guaranópolis S/N.	<b>FORNE</b>	<b>VERSÃO</b>	<b>REF.</b>
	<b>CLIENTE:</b>		Procuradoria Geral de Justiça do Estado do Amazonas	ORSE	2021/05	08/2021
	<b>OBSERVAÇÃO:</b>		Ajustado a Convenção coletiva 2021/2022 - AM000307/2021	SBC	2021/06 - Manaus	06/2021
	<b>UNIDADES:</b>		147.59M <sup>2</sup>	SEDOP	2021/03 COM DESONERAÇÃO	03/2021
	<b>VALOR POR UNIDADE:</b>		R\$ 6.587,36	SICRO	2021/01 COM DESONERAÇÃO	05/2021
				SINAPI	2021/07 COM DESONERAÇÃO	08/2021
			COMPOSIÇÕES PRÓPRIAS			

			QTD
PROMOTORIA 1	3	3,00000000	3,00
PROMOTORIA 2	3	3,00000000	3,00
RECEPÇÃO	2	2,00000000	2,00
REUNIÃO	3	3,00000000	3,00
			33,00

### 14.1.3. 93143 - PONTO DE TOMADA RESIDENCIAL INCLUINDO TOMADA 20A/250V, CAIXA ELÉTRICA, ELETRODUTO, CABO, RASGO, QUEBRA E CHUMBAMENTO. AF\_01/2016 (UN)

			QTD
ar condicionado	6	6,00000000	6,00
externa	2	2,00000000	2,00
interna	11	11,00000000	11,00
			19,00

### 14.1.4. S11138 - Entrada de energia elétrica trifásica demanda entre 26,6 e 38,1 kw - Rev 01 (un)

			QTD
Conforme Projeto	1	1,00000000	1,00
			1,00

### 14.1.5. 065455 - DISJUNTOR CAIXA MOLDADA TRIPOLAR 630A DWP630L-630-3 WEG (UN)

			QTD
Conforme Projeto	1	1,00000000	1,00
			1,00

### 14.1.6. CP-9396-83463 - QUADRO DE DISTRIBUIÇÃO DE ENERGIA EM CHAPA DE AÇO GALVANIZADO, COM BARRAMENTO TRIFÁSICO, NEUTRO E TERRA - FORNECIMENTO E INSTALAÇÃO (UN)

			QTD
Quadro de Distribuição	2	2,00000000	2,00
			2,00

### 14.1.7. CP-9493-S11301 - Luminária em LED slim p/ iluminação púb,03 petalas,50W,lentes policarbonato,corpo alumínio,pint.anti-incrustantes, grau de prot. IP67, IK09,temp-cor 5000°K, IRC =>70%,v.útil 50.000 h,linha Street-Light (PICO-LE- LMSL-80), com poste de aço e base de concreto. (un)

			QTD
Conforme Projeto	4	4,00000000	4,00
			4,00

### 14.1.8. 060637 - ARANDELA 5 VIDROS EXTERNA MURO PAREDE ALUMINIO BRANCO+PAR 20 (UN)

			QTD
Muro - lado direito	4	4,00000000	4,00
Muro - lado esquerdo	4	4,00000000	4,00
			8,00

### 14.1.9. COMP-405043 - Refletor LED de 150w (Un)

## MEMÓRIAS DE CÁLCULO

 <small>Divisão de Engenharia, Arquitetura e Cálculo</small>	<b>OBRA:</b> Construção da Promotória da Comarca de Maués		<b>DATA :</b> 16/03/2021	<b>L.S. Hora:</b> 86,60%	
	<b>DESCRIÇÃO:</b> Construção da Promotória de Maués - Modelo 2 Promotória 2021		<b>BDI :</b> 28,35%	<b>L.S. Mês:</b> 49,17%	
	<b>ENDEREÇO:</b> Rua Guaranópolis S/N.		<b>FORNE</b>	<b>VERSÃO</b>	<b>REF.</b>
	<b>CLIENTE:</b> Procuradoria Geral de Justiça do Estado do Amazonas		ORSE	2021/05	08/2021
	<b>OBSERVAÇÃO:</b> Ajustado a Convenção coletiva 2021/2022 - AM000307/2021		SBC	2021/06 - Manaus	06/2021
	<b>UNIDADES:</b> 147.59M <sup>2</sup>		SEDOP	2021/03 COM DESONERAÇÃO	03/2021
	<b>VALOR POR UNIDADE:</b> R\$ 6.587,36		SICRO	2021/01 COM DESONERAÇÃO	05/2021
		SINAPI	2021/07 COM DESONERAÇÃO	08/2021	
		COMPOSIÇÕES PRÓPRIAS			

			QTD
Conforme Projeto	4	4,00000000	4,00
			4,00

**14.1.10. COMP-194107 - Luminária a LED tipo plafon 60x60cm 48w. Completa, com driver multitensão (100-250V) integrados à luminária. 30.000h de uso. (Un)**

			QTD
Conforme projeto	21	21,00000000	21,00
			21,00

**14.1.11. CP-9013-COMP-194107 - Luminária a LED tipo plafon 30x60cm 48w. Completa, com driver multitensão (100-250V) integrados à luminária. 30.000h de uso. (Un)**

			QTD
EXTERNA/PLATIBANDA	15	15,00000000	15,00
			15,00

**14.1.12. COMP-488982 - Luminária a LED tipo plafon 30x30cm 36w. Completa, com driver multitensão (100-250V) integrados à luminária. 30.000h de uso. (Un)**

			QTD
Conforme projeto	11	11,00000000	11,00
			11,00

**14.1.13. COMP-38937570 - CAIXA DE PASSAGEM 30X30X40 COM TAMPA E DRENO BRITA (UN)**

			QTD
Conforme Projeto	7	7,00000000	7,00
			7,00

**14.2.1. COMP-849515 - Entrada Rede de Fibra Informática (Un)**

			QTD
Entrada de Fibra Ótica	1	1,00000000	1,00
			1,00

**14.2.2. CP-6778-059455 - PONTO DE REDE - INCLUINDO RASGO, QUEBRA, CHUMBAMENTO, ELETRODUTO, CABO, CX 2" x 4" + 2 TOMADAS RJ-45 KEYSTONE E CERTIFICAÇÃO DO PONTO COM EMISSÃO DE RELATÓRIO (UN)**

			QTD
Servidores	4	4,00000000	4,00
Copa	1	1,00000000	1,00
Sala técnica	2	2,00000000	2,00
promotoria 1	3	3,00000000	3,00
promotoria 2	3	3,00000000	3,00
recepção/Multiuso	2	2,00000000	2,00
reunião	3	3,00000000	3,00
			18,00

**14.3.1. COMP-747559 - Rede de aterramento unidade 2 promotorias (Un)**

## MEMÓRIAS DE CÁLCULO

 <small>Divisão de Engenharia, Arquitetura e Cálculo</small>	<b>OBRA:</b> Construção da Promotoria da Comarca de Maués		<b>DATA :</b> 16/03/2021	<b>L.S. Hora:</b> 86,60%	
	<b>DESCRIÇÃO:</b> Construção da Promotoria de Maués - Modelo 2 Promotoria 2021		<b>BDI :</b> 28,35%	<b>L.S. Mês:</b> 49,17%	
	<b>ENDEREÇO:</b> Rua Guaranópolis S/N.		<b>FONTE</b>	<b>VERSÃO</b>	<b>REF.</b>
	<b>CLIENTE:</b> Procuradoria Geral de Justiça do Estado do Amazonas		ORSE	2021/05	08/2021
	<b>OBSERVAÇÃO:</b> Ajustado a Convenção coletiva 2021/2022 - AM000307/2021		SBC	2021/06 - Manaus	06/2021
	<b>UNIDADES:</b> 147.59M <sup>2</sup>		SEDOP	2021/03 COM DESONERAÇÃO	03/2021
	<b>VALOR POR UNIDADE:</b> R\$ 6.587,36		SICRO	2021/01 COM DESONERAÇÃO	05/2021
		SINAPI	2021/07 COM DESONERAÇÃO	08/2021	
		COMPOSIÇÕES PRÓPRIAS			

			QTD
Aterramento da Unidade	1	1,00000000	1,00
			1,00

### 14.4.1.1. CP-6579-S08493 - FORNECIMENTO E INSTALAÇÃO DE RACK DE PISO 19" x 44U x 670mm - INCLUSIVE ACESSÓRIOS (un)

			QTD
Rack	1	1,00000000	1,00
			1,00

### 14.4.1.2. COMP-504603 - Switch Hp 24 Portas 1920s-48g J1386a 10/100/1000 4sfp Poe (Un)

			QTD
Conforme projeto	1	1,00000000	1,00
			1,00

### 14.4.1.3. COMP-945137 - Nobreak 1.5Kva Apc Smc1500I2U-Br Lcd Mono 230V para Rack (Un)

			QTD
Conforme Projeto	1	1,00000000	1,00
			1,00

### 14.4.1.4. I058894 - ACCESS POINT WIRELESS TP-LINK AC1750 DUAL BAND EAP245 (UN)

			QTD
Corredor das promotorias/Recepção	2	2,00000000	2,00
			2,00

### 14.4.1.5. COMP-651505 - Central Telefônica Pabx Ip Intelbras Cip 850 Gateway Voip (Un)

			QTD
Central Telefônica	1	1,00000000	1,00
			1,00

### 14.4.2.1. COMP-571625 - Fornecimento e instalação de sistema CFTV com câmeras e 32 Canais (un)

			QTD
Sistema de monitoramento	1	1,00000000	1,00
			1,00

### 14.4.2.2. S04713 - Concertina em aço galvanizado, espiral de Ø = 450mm, 3 cliques p/ espiral, lâmina de 30mm e fio interno de 2,50mm, inclusive instalação (m)

			QTD
Perimetro do Muro (lateral +fundo+lateral)	30+20+30	80,00000000	80,00
			80,00

### 14.4.2.3. COMP-058422 - Porta detectora de metais - fornecimento e instalação (un)

			QTD
Entrada	1	1,00000000	1,00
			1,00

### 14.4.3.1. COMP-318779 - Gerador de energia Solar Grid-tie para conexão a rede pública

## MEMÓRIAS DE CÁLCULO

 <small>Divisão de Engenharia, Arquitetura e Cálculo</small>	<b>OBRA:</b> Construção da Promotória da Comarca de Maués		<b>DATA :</b> 16/03/2021	<b>L.S. Hora:</b> 86,60%	
	<b>DESCRIÇÃO:</b> Construção da Promotória de Maués - Modelo 2 Promotória 2021		<b>BDI :</b> 28,35%	<b>L.S. Mês:</b> 49,17%	
	<b>ENDEREÇO:</b> Rua Guaranópolis S/N.		<b>FONTE</b>	<b>VERSÃO</b>	<b>REF.</b>
	<b>CLIENTE:</b> Procuradoria Geral de Justiça do Estado do Amazonas		ORSE	2021/05	08/2021
	<b>OBSERVAÇÃO:</b> Ajustado a Convenção coletiva 2021/2022 - AM000307/2021		SBC	2021/06 - Manaus	06/2021
	<b>UNIDADES:</b> 147.59M <sup>2</sup>		SEDOP	2021/03 COM DESONERAÇÃO	03/2021
	<b>VALOR POR UNIDADE:</b> R\$ 6.587,36		SICRO	2021/01 COM DESONERAÇÃO	05/2021
			SINAPI	2021/07 COM DESONERAÇÃO COMPOSIÇÕES PRÓPRIAS	08/2021

### (140~160kWh/mês) (un)

			QTD
Conforme projeto	1	1,00000000	1,00
			1,00

### 14.4.3.2. COMP-505544 - Sistema de reuso de água da chuva (un)

			QTD
Sistema de Reuso de Água	1	1,00000000	1,00
			1,00

### 14.4.4.1. 00043191 - AR CONDICIONADO SPLIT ON/OFF, HI-WALL (PAREDE), 18000 BTUS/H, CICLO FRIO, 60 HZ, CLASSIFICACAO ENERGETICA A - SELO PROCEL, GAS HFC, CONTROLE S/ FIO (UN)

			QTD
Conforme projeto	4	4,00000000	4,00
			4,00

### 14.4.4.2. 00043192 - AR CONDICIONADO SPLIT ON/OFF, HI-WALL (PAREDE), 24000 BTUS/H, CICLO FRIO, 60 HZ, CLASSIFICACAO ENERGETICA A - SELO PROCEL, GAS HFC, CONTROLE S/ FIO (UN)

			QTD
Recepção	2	2,00000000	2,00
			2,00

### 14.4.4.3. 00043195 - AR CONDICIONADO SPLIT ON/OFF, CASSETE (TETO), FRIO 4 VIAS 18000 BTUS/H, CLASSIFICACAO ENERGETICA C - SELO PROCEL, GAS HFC, CONTROLE S/ FIO (UN)

			QTD
Sala Técnica	1	1,00000000	1,00
			1,00

### 15.1.1. S11853 - Placa de sinalizacao de seguranca contra incendio, fotoluminescente, retangular, \*20 x 40\* cm, em pvc \*2\* mm anti-chamas (simbolos, cores e pictogramas conforme nbr 13434) (Un)

			QTD
Conforme projeto	4	4,00000000	4,00
			4,00

### 15.1.2. I11558 - Fita de demarcação PVC 15mmx50m - (amarela, vermelha, branca, preta, etc.) (m)

			QTD
Sinalização incêndio (comprimento x cores x pontos)	3*2*2	12,00000000	12,00
			12,00

### 15.1.3. 00010886 - EXTINTOR DE INCENDIO PORTATIL COM CARGA DE AGUA PRESSURIZADA DE 10 L, CLASSE A (UN)

			QTD
Conforme projeto	1	1,00000000	1,00
			1,00

### 15.1.4. 00010889 - EXTINTOR DE INCENDIO PORTATIL COM CARGA DE GAS CARBONICO CO2 DE 6

MEMÓRIAS DE CÁLCULO				
 <small>Divisão de Engenharia, Arquitetura e Cálculo</small>	<b>OBRA:</b>	Construção da Promotória da Comarca de Maués	<b>DATA :</b> 16/03/2021 <b>L.S. Hora:</b> 86,60%	
	<b>DESCRIÇÃO:</b>	Construção da Promotória de Maués - Modelo 2 Promotória 2021	<b>BDI :</b> 28,35% <b>L.S. Mês:</b> 49,17%	
	<b>ENDEREÇO:</b>	Rua Guaranópolis S/N.	<b>FONTE</b>	<b>VERSÃO</b>
	<b>CLIENTE:</b>	Procuradoria Geral de Justiça do Estado do Amazonas	ORSE	2021/05
	<b>OBSERVAÇÃO:</b>	Ajustado a Convenção coletiva 2021/2022 - AM000307/2021	SBC	2021/06 - Manaus
	<b>UNIDADES:</b>	147,59M <sup>2</sup>	SEDOP	2021/03 COM DESONERAÇÃO
	<b>VALOR POR UNIDADE:</b>	R\$ 6.587,36	SICRO	2021/01 COM DESONERAÇÃO
		SINAPI	2021/07 COM DESONERAÇÃO	
			COMPOSIÇÕES PRÓPRIAS	

### KG, CLASSE BC (UN)

		QTD
Conforme projeto	1	1,00000000
		1,00

### 15.1.5. MPAM - INC - 001 - SUPORTE DE PAREDE PARA EXTINTOR (UN)

		QTD
Conforme projeto	2	2,00000000
		2,00

### 15.1.6. 060062 - LUMINARIA DE EMERGENCIA 2XLED 1200 BATERIA SELADA SEGURIMAX (UN)

		QTD
Conforme projeto	3	3,00000000
		3,00

### 16.1.1. 94782 - (COMPOSIÇÃO REPRESENTATIVA) DO SERVIÇO DE CONTRAPISO EM ARGAMASSA TRAÇO 1:4 (CIMENTO E AREIA) ESPESSURA 7CM. AF\_10/2014 (M2)

		QTD
Conforme projeto arquitetônico	147,59	147,59000000
		147,59

### 16.1.2. 87261 - REVESTIMENTO CERÂMICO PARA PISO COM PLACAS TIPO PORCELANATO DE DIMENSÕES 60X60 CM APLICADA EM AMBIENTES DE ÁREA MENOR QUE 5 M<sup>2</sup>. AF\_06/2014 (M2)

		QTD
Conforme projeto	2,41+2,41+2,39+2,03+5,69+3,18+2,93+2,93	23,97000000
		23,97

### 16.1.3. 87263 - REVESTIMENTO CERÂMICO PARA PISO COM PLACAS TIPO PORCELANATO DE DIMENSÕES 60X60 CM APLICADA EM AMBIENTES DE ÁREA MAIOR QUE 10 M<sup>2</sup>. AF\_06/2014 (M2)

		QTD
Conforme projeto	11,70+11,70+16,90+15,03+22,16+21,72	99,21000000
		99,21

### 16.2.1. 00036178 - PISO PODOTATIL DE CONCRETO - DIRECIONAL E ALERTA, \*40 X 40 X 2,5\* CM (UN)

		QTD
Conforme projeto arquitetônico	130	130,00000000
		130,00

### 16.2.2. 98504 - PLANTIO DE GRAMA EM PLACAS. AF\_05/2018 (M2)

		QTD
Conforme Projeto	254	254,00000000
		254,00

### 16.2.3. 92404 - EXECUÇÃO DE PÁTIO/ESTACIONAMENTO EM PISO INTERTRAVADO, COM BLOCO 16 FACES DE 22 X 11 CM, ESPESSURA 8 CM. AF\_12/2015 (M2)

## MEMÓRIAS DE CÁLCULO

 <small>Divisão de Engenharia, Arquitetura e Cálculo</small>	<b>OBRA:</b> Construção da Promotória da Comarca de Maués		<b>DATA :</b> 16/03/2021	<b>L.S. Hora:</b> 86,60%	
	<b>DESCRIÇÃO:</b> Construção da Promotória de Maués - Modelo 2 Promotória 2021		<b>BDI :</b> 28,35%	<b>L.S. Mês:</b> 49,17%	
	<b>ENDEREÇO:</b> Rua Guaránópolis S/N.		<b>FONTE</b>	<b>VERSÃO</b>	<b>REF.</b>
	<b>CLIENTE:</b> Procuradoria Geral de Justiça do Estado do Amazonas		ORSE	2021/05	08/2021
	<b>OBSERVAÇÃO:</b> Ajustado a Convenção coletiva 2021/2022 - AM000307/2021		SBC	2021/06 - Manaus	06/2021
	<b>UNIDADES:</b> 147.59M <sup>2</sup>		SEDOP	2021/03 COM DESONERAÇÃO	03/2021
	<b>VALOR POR UNIDADE:</b> R\$ 6.587,36		SICRO	2021/01 COM DESONERAÇÃO	05/2021
		SINAPI	2021/07 COM DESONERAÇÃO	08/2021	
		COMPOSIÇÕES PRÓPRIAS			

			QTD
Conforme projeto	69,38	69,38000000	<b>69,38</b>
			<b>69,38</b>

### 16.2.4. 92392 - EXECUÇÃO DE PAVIMENTO EM PISO INTERTRAVADO, COM BLOCO PISOGRAMA DE 35 X 25 CM, ESPESSURA 8 CM. AF\_12/2015 (M2)

			QTD
Conforme projeto	38,50+12,15+6,73	57,38000000	<b>57,38</b>
			<b>57,38</b>

### 16.2.5. 94998 - EXECUÇÃO DE PASSEIO (CALÇADA) OU PISO DE CONCRETO COM CONCRETO MOLDADO IN LOCO, FEITO EM OBRA, ACABAMENTO CONVENCIONAL, ESPESSURA 12 CM, ARMADO. AF\_07/2016 (M2)

			QTD
Conforme projeto	28,90+90,32+12,48+32,09+71,71	235,50000000	<b>235,50</b>
			<b>235,50</b>

### 17.1. S07695 - Pintura de Gradil Metálico, confeccionado com barras chata 1 1/4" x 3/16", em módulos 16x16cm, ou tijolinho 20x10cm, com 01 demão de tinta anti-corrosiva - zarcão e 02 demãos de esmalte sintético (medir somente uma vez) (m2)

			QTD
Gradil	(25*1,5)+(5*2)	47,50000000	<b>47,50</b>
			<b>47,50</b>

### 17.2. S08146 - Pintura para interiores, sobre paredes, com lixamento, aplicação de 01 demão de líquido selador acrílico, 02 demãos de massa acrílica e 02 demãos de tinta acrílica convencional - Rev 01 (m2)

			QTD
Paredes	$((11,84+10,61+11,20+8,20+7+3,45+2,35+3,90+3,90+2,5+3+6,85+11+3,75)*3,15)-$ $((4*0,5*0,5)+(4*4,5*1,6)+(3*1*3)+(1,6*1)+(6*0,9*2,1)+(2*0,7*2,1)+(2*0,95*2,10)+(0,97*2,1)+(2,85*2,1))+(50,68*3)+((1,40+2)*3,15)$	378,14000000	<b>378,14</b>
			<b>378,14</b>

### 17.3. S02295 - Pintura para exteriores, sobre paredes, com lixamento, aplicação de 01 demão de selador acrílico, 02 demãos de massa acrílica e 02 demãos de tinta acrílica convencional - Rev 03 (m2)

			QTD
(Paredes Externas (Muro) x Altura ) x Dois Lados	$((30+30+20)*2)*2$	320,00000000	<b>320,00</b>
Mureta gradil	$((30*0,5)+(0,15*30))*2$	39,00000000	<b>39,00</b>
Paredes Sede	$(14,73+15,08+9,95+9,95)*3,30$	164,04000000	<b>164,04</b>
			<b>523,04</b>

### 17.4. S03738 - Pintura de proteção sobre superfícies metálicas com aplicação de 01 demão de tinta epoxi fundo óxido de ferro - R1 (m2)

## MEMÓRIAS DE CÁLCULO

 <small>Divisão de Engenharia, Arquitetura e Cálculo</small>	<b>OBRA:</b>	Construção da Promotória da Comarca de Maués	<b>DATA :</b> 16/03/2021	<b>L.S. Hora:</b> 86,60%	
	<b>DESCRIÇÃO:</b>	Construção da Promotória de Maués - Modelo 2 Promotória 2021	<b>BDI :</b> 28,35%	<b>L.S. Mês:</b> 49,17%	
	<b>ENDEREÇO:</b>	Rua Guaranópolis S/N.	<b>FORNE</b>	<b>VERSÃO</b>	<b>REF.</b>
	<b>CLIENTE:</b>	Procuradoria Geral de Justiça do Estado do Amazonas	ORSE	2021/05	08/2021
	<b>OBSERVAÇÃO:</b>	Ajustado a Convenção coletiva 2021/2022 - AM000307/2021	SBC	2021/06 - Manaus	06/2021
	<b>UNIDADES:</b>	147.59M <sup>2</sup>	SEDOP	2021/03 COM DESONERAÇÃO	03/2021
	<b>VALOR POR UNIDADE:</b>	R\$ 6.587,36	SICRO	2021/01 COM DESONERAÇÃO	05/2021
		SINAPI	2021/07 COM DESONERAÇÃO	08/2021	
			COMPOSIÇÕES PRÓPRIAS		

			QTD
Porta de Ferro	1,89*4	7,56000000	7,56
Conforme Projeto	40,37	40,37000000	40,37
Área das grades de proteção	27,78	27,78000000	27,78
			75,71

**17.5. 102209 - PINTURA TINTA DE ACABAMENTO (PIGMENTADA) ESMALTE SINTÉTICO ACETINADO EM MADEIRA, 1 DEMÃO. AF\_01/2021 (M2)**

			QTD
P6	0,9*2,1	1,89000000	1,89
P9	0,9*2,1	1,89000000	1,89
			3,78

**17.6. 102197 - PINTURA FUNDO NIVELADOR ALQUÍDICO BRANCO EM MADEIRA. AF\_01/2021 (M2)**

			QTD
P6	0,9*2,1	1,89000000	1,89
P9	0,9*2,1	1,89000000	1,89
			3,78

**18.1. 055360 - CAIXA DRENAGEM 1,60x1,60x0,85m EM ALVENARIA, FUNDO CONCRETO (UN)**

			QTD
Conforme Projeto	5	5,00000000	5,00
			5,00

**18.2. 055358 - CAIXA DRENAGEM EM CONCRETO 1,75x1,75x0,95m (UN)**

			QTD
Caixa de drenagem	1	1,00000000	1,00
			1,00

**18.3. 055358 - CAIXA DRENAGEM EM CONCRETO 1,75x1,75x1,25m (UN)**

			QTD
Reaproveitamento de água	1	1,00000000	1,00
			1,00

**18.4. 91790 - (COMPOSIÇÃO REPRESENTATIVA) DO SERVIÇO DE INSTALAÇÃO DE TUBOS DE PVC, SÉRIE R, ÁGUA PLUVIAL, DN 100 MM (INSTALADO EM RAMAL DE ENCAMINHAMENTO, OU CONDUTORES VERTICAIS), INCLUSIVE CONEXÕES, CORTES E FIXAÇÕES, PARA PRÉDIOS. AF\_10/2015 (M)**

			QTD
Descidas Verticais	(3,20*6)	19,20000000	19,20
Rede de drenagem	2,78+4,06+9,23+8,43+8,85+10,23+16,25	59,83000000	59,83
			79,03

**18.5. S09980 - Dreno profundo 50x50cm c/ tubo de pvc kananet ø 200mm, bidim, areia grossa e brita (m)**



## MEMÓRIAS DE CÁLCULO

 <small>Divisão de Engenharia, Arquitetura e Cálculo</small>	<b>OBRA:</b> Construção da Promotoria da Comarca de Maués		<b>DATA :</b> 16/03/2021	<b>L.S. Hora:</b> 86,60%	
	<b>DESCRIÇÃO:</b> Construção da Promotoria de Maués - Modelo 2 Promotoria 2021		<b>BDI :</b> 28,35%	<b>L.S. Mês:</b> 49,17%	
	<b>ENDEREÇO:</b> Rua Guaranópolis S/N.		<b>FONTE</b>	<b>VERSÃO</b>	<b>REF.</b>
	<b>CLIENTE:</b> Procuradoria Geral de Justiça do Estado do Amazonas		ORSE	2021/05	08/2021
	<b>OBSERVAÇÃO:</b> Ajustado a Convenção coletiva 2021/2022 - AM000307/2021		SBC	2021/06 - Manaus	06/2021
	<b>UNIDADES:</b> 147.59M <sup>2</sup>		SEDOP	2021/03 COM DESONERAÇÃO	03/2021
	<b>VALOR POR UNIDADE:</b> R\$ 6.587,36		SICRO	2021/01 COM DESONERAÇÃO	05/2021
		SINAPI	2021/07 COM DESONERAÇÃO	08/2021	
		COMPOSIÇÕES PRÓPRIAS			

Comprimento	15	15,00000000		<b>QTD</b>	
					<b>15,00</b>

### 18.6. M2628 - Grelha de piso em PVC de 20 x 50 cm para pedestres (un)

Passagem lateral	30	30,00000000		<b>QTD</b>	
					<b>30,00</b>

### 19.1. 00010849 - PLACA DE INAUGURAÇÃO EM AÇO INOX \*60X 70\*CM (UN)

Placa de Inauguração	1	1,00000000		<b>QTD</b>	
					<b>1,00</b>

### 19.2. S10719 - Placa de indicativa em acrílico e adesivo, com sinalização para deficientes, dim.: 12 x 30 cm (Un)

Recepção	1	1,00000000		<b>QTD</b>	
Atendimento	1	1,00000000			<b>1,00</b>
Banheiros públicos	2	2,00000000			<b>2,00</b>
Sala de Reunião	1	1,00000000			<b>1,00</b>
Copa	1	1,00000000			<b>1,00</b>
DML	1	1,00000000			<b>1,00</b>
Gabinete do Promotor	1	1,00000000			<b>1,00</b>
Banheiros internos	2	2,00000000			<b>2,00</b>
Servidores	1	1,00000000			<b>1,00</b>
					<b>11,00</b>

### 19.3. S10769 - Logomarca do MPAM, confeccionada em ACM, med. Ø 1.750,00mm para a fixação em fachada - Fornecimento e instalação (un)

Brasão	1	1,00000000		<b>QTD</b>	
					<b>1,00</b>

### 19.4. I11392 - Adesivo em vinil para plotagem em letreiro de chapa galvanizada (c/aplicação) (m2)

Adesivo Porta de vidro Brasão translucido	0,50	0,50000000		<b>QTD</b>	
Faixa Vermelha padrão MP	2,85*0,05	0,14250000			<b>0,14</b>
Faixa amarela padrão MP	2,85*0,05	0,14250000			<b>0,14</b>
					<b>0,78</b>

### 19.5. COMP-93770764 - Letras em chapa de aço galvanizado pintada em cor padrão do MP/AM - Rotis Serif 65 BOLD de 10 a 20 cm - fornecimento e instalação (un)

Letreiro 1 de 18 cm	43	43,00000000		<b>QTD</b>	
					<b>43,00</b>

## MEMÓRIAS DE CÁLCULO

 <small>Divisão de Engenharia, Arquitetura e Cálculo</small>	<b>OBRA:</b>	Construção da Promotória da Comarca de Maués	<b>DATA :</b> 16/03/2021	<b>L.S. Hora:</b> 86,60%	
	<b>DESCRIÇÃO:</b>	Construção da Promotória de Maués - Modelo 2 Promotória 2021	<b>BDI :</b> 28,35%	<b>L.S. Mês:</b> 49,17%	
	<b>ENDEREÇO:</b>	Rua Guaranópolis S/N.	<b>FONTE</b>	<b>VERSÃO</b>	<b>REF.</b>
	<b>CLIENTE:</b>	Procuradoria Geral de Justiça do Estado do Amazonas	ORSE	2021/05	08/2021
	<b>OBSERVAÇÃO:</b>	Ajustado a Convenção coletiva 2021/2022 - AM000307/2021	SBC	2021/06 - Manaus	06/2021
	<b>UNIDADES:</b>	147.59M <sup>2</sup>	SEDOP	2021/03 COM DESONERAÇÃO	03/2021
	<b>VALOR POR UNIDADE:</b>	R\$ 6.587,36	SICRO	2021/01 COM DESONERAÇÃO	05/2021
		SINAPI	2021/07 COM DESONERAÇÃO	08/2021	
			COMPOSIÇÕES PRÓPRIAS		

			QTD
Letreiro 2 de 14 cm	40	40,00000000	40,00
			83,00

### 20.1. 210023 - LIMPEZA FINAL DE OBRAS (M2)

			QTD
Área da Construção	188,57	188,57000000	188,57
			188,57

### 21.1. 00038640 - MUDA DE ARBUSTO, PINGO DE OURO/ VIOLETEIRA, H = \*10 A 20\* CM (UN)

			QTD
Conforme projeto	6	6,00000000	6,00
			6,00

### 21.2. COMP-000315 - PLANTIO DE MINI - PALMEIRA COM ALTURA DE MUDA IGUAL A 1,00 M (UN)

			QTD
Conforme projeto	2	2,00000000	2,00
			2,00

Eng. Paulo Augusto Lopes  
 CREA 6.028-D AM/RR  
 Chefe DEAC



**Ministério Público do Estado do Amazonas**  
Procuradoria-Geral de Justiça

**Comissão Permanente de Licitação**

**EDITAL DE TOMADA DE PREÇOS Nº 2001/2021-CPL/MP/PGJ**

**ANEXO III DO PROJETO BÁSICO**  
**PLANILHA DE COMPOSIÇÃO DO BDI**

## COMPOSIÇÃO DO BDI

 <small>Divisão de Engenharia, Arquitetura e Cálculo</small>	<b>OBRA:</b>	Construção da Promotória da Comarca de Maués	<b>DATA :</b> 16/03/2021	<b>L.S. Hora:</b> 86,60%	
	<b>DESCRIÇÃO:</b>	Construção da Promotória de Maués - Modelo 2 Promotória 2021	<b>BDI :</b> 28,35%	<b>L.S. Mês:</b> 49,17%	
	<b>ENDEREÇO:</b>	Rua Guaranópolis S/N.	<b>FONTE</b>	<b>VERSÃO</b>	<b>REF.</b>
	<b>CLIENTE:</b>	Procuradoria Geral de Justiça do Estado do Amazonas	ORSE	2021/05	08/2021
	<b>OBSERVAÇÃO:</b>	Ajustado a Convenção coletiva 2021/2022 - AM000307/2021	SBC	2021/06 - Manaus	06/2021
	<b>UNIDADES:</b>	147.59M <sup>2</sup>	SEDOP	2021/03 COM DESONERAÇÃO	03/2021
	<b>VALOR POR UNIDADE:</b>	R\$ 6.587,36	SICRO	2021/01 COM DESONERAÇÃO	05/2021
		SINAPI	2021/07 COM DESONERAÇÃO	08/2021	
			COMPOSIÇÕES PRÓPRIAS		

COD	DESCRIÇÃO	%
	<b>Benefício</b>	
S + G	Garantia/seguros	0,80
L	Lucro	7,40
	<b>TOTAL</b>	<b>8,20</b>

	<b>Despesas Indiretas</b>	
AC	Administração central	4,00
DF	Despesas financeiras	1,23
R	Riscos	1,27
	<b>TOTAL</b>	<b>6,50</b>

<b>I</b>	<b>Impostos</b>	
	PIS	0,65
	COFINS	3,00
	ISS	2,00
	CPRB	4,50
	<b>TOTAL</b>	<b>10,15</b>

**BDI = 28,35%**

$$(1+AC+S+R+G)*(1+DF)*(1+L)/(1-I)-1$$

Eng. Paulo Augusto Lopes  
 CREA 6.028-D AM/RR  
 Chefe DEAC

COMPOSIÇÃO DO BDI																							
	OBRA:	Construção da Promotoria da Comarca de Maués	DATA : 16/03/2021 L.S. Hora: 80,00%																				
	DESCRIÇÃO:	Construção da Promotoria de Maués - Modelo 2 Promotoria 2021	BDI : 28,35% L.S. Mês: 40,17%																				
	ENDEREÇO:	Rua Guaranópolis S/N.																					
	CLIENTE:	Procuradoria Geral de Justiça do Estado do Amazonas																					
	OBSERVAÇÃO:	Ajustado a Convenção coletiva 2021/2022 - AM000307/2021																					
	UNIDADES:	147,59M²																					
	VALOR POR UNIDADE:	R\$ 6.587,36																					
		<table border="1"> <thead> <tr> <th>FONTE</th> <th>VERSÃO</th> <th>REF.</th> </tr> </thead> <tbody> <tr> <td>ORSE</td> <td>2021/05</td> <td>08/2021</td> </tr> <tr> <td>SBC</td> <td>2021/06 - Manaus</td> <td>06/2021</td> </tr> <tr> <td>SEDOP</td> <td>2021/03 COM DESONERAÇÃO</td> <td>03/2021</td> </tr> <tr> <td>SICRO</td> <td>2021/01 COM DESONERAÇÃO</td> <td>05/2021</td> </tr> <tr> <td>SINAPI</td> <td>2021/07 COM DESONERAÇÃO</td> <td>08/2021</td> </tr> <tr> <td colspan="3">COMPOSIÇÕES PRÓPRIAS</td> </tr> </tbody> </table>	FONTE	VERSÃO	REF.	ORSE	2021/05	08/2021	SBC	2021/06 - Manaus	06/2021	SEDOP	2021/03 COM DESONERAÇÃO	03/2021	SICRO	2021/01 COM DESONERAÇÃO	05/2021	SINAPI	2021/07 COM DESONERAÇÃO	08/2021	COMPOSIÇÕES PRÓPRIAS		
FONTE	VERSÃO	REF.																					
ORSE	2021/05	08/2021																					
SBC	2021/06 - Manaus	06/2021																					
SEDOP	2021/03 COM DESONERAÇÃO	03/2021																					
SICRO	2021/01 COM DESONERAÇÃO	05/2021																					
SINAPI	2021/07 COM DESONERAÇÃO	08/2021																					
COMPOSIÇÕES PRÓPRIAS																							

COD	DESCRIÇÃO EQUIPAMENTOS	%
-----	------------------------	---

	BENEFÍCIO	
S + G	GARANTIA/SEGUROS	0,50
L	LUCRO	2,50
	<b>TOTAL</b>	<b>3,00</b>

	DESPESAS INDIRETAS	
AC	ADMINISTRAÇÃO CENTRAL	2,15
DF	DESPESAS FINANCEIRAS	0,40
R	RISCOS	0,16
	<b>TOTAL</b>	<b>2,71</b>

I	BENEFÍCIO	
	PIS	0,65
	COFINS	3,00
	ISS	2,00
	CPRB	4,50
	<b>TOTAL</b>	<b>10,15</b>

BDI = 17,75%  
 $(1+AC+S+R+G)*(1+DF)*(1+L)/(1-I)-1$



**Ministério Público do Estado do Amazonas**  
Procuradoria-Geral de Justiça

**Comissão Permanente de Licitação**

**EDITAL DE TOMADA DE PREÇOS Nº 2001/2021-CPL/MP/PGJ**

**ANEXO IV DO PROJETO BÁSICO**  
**PLANILHA DE ENCARGOS SOCIAIS**

## TABELA DE ENCARGOS SOCIAIS

 <small>Divisão de Engenharia, Arquitetura e Cálculo</small>	<b>OBRA:</b>	Construção da Promotoria da Comarca de Maués	<b>DATA :</b> 16/03/2021	<b>L.S. Hora:</b> 86,60%	
	<b>DESCRIÇÃO:</b>	Construção da Promotoria de Maués - Modelo 2 Promotoria 2021	<b>BDI :</b> 28,35%	<b>L.S. Mês:</b> 49,17%	
	<b>ENDEREÇO:</b>	Rua Guaranópolis S/N.	<b>FONTE</b>	<b>VERSÃO</b>	<b>REF.</b>
	<b>CLIENTE:</b>	Procuradoria Geral de Justiça do Estado do Amazonas	ORSE	2021/05	08/2021
	<b>OBSERVAÇÃO:</b>	Ajustado a Convenção coletiva 2021/2022 - AM000307/2021	SBC	2021/06 - Manaus	06/2021
	<b>UNIDADES:</b>	147.59M <sup>2</sup>	SEDOP	2021/03 COM DESONERAÇÃO	03/2021
	<b>VALOR POR UNIDADE:</b>	R\$ 6.587,36	SICRO	2021/01 COM DESONERAÇÃO	05/2021
		SINAPI	2021/07 COM DESONERAÇÃO	08/2021	
			COMPOSIÇÕES PRÓPRIAS		

COD	DESCRIÇÃO	HORA %	MÊS %
<b>A</b>	<b>GRUPO A</b>		
A1	INSS	0,00	0,00
A2	SESI	1,50	1,50
A3	SENAI	1,00	1,00
A4	INCRA	0,20	0,20
A5	SEBRAE	0,60	0,60
A6	Salário Educação	2,50	2,50
A7	Seguro Contra Acidentes de Trabalho	3,00	3,00
A8	FGTS	8,00	8,00
A9	SECONCI	1,00	1,00
	<b>TOTAL</b>	<b>17,80</b>	<b>17,80</b>

<b>B</b>	<b>GRUPO B</b>		
B1	Repouso Semanal Remunerado	17,94	0,00
B2	Feridos	4,01	0,00
B3	Auxílio - Enfermidade	0,90	0,69
B4	13º Salário	10,85	8,33
B5	Licença PaternidadeE	0,08	0,06
B6	Faltas Justificadas	0,72	0,56
B7	Dias de Chuvas	1,77	0,00
B8	Auxílio Acidente de Trabalho	0,12	0,09
B9	Férias Gozadas	8,75	6,72
B10	Salário Maternidade	0,03	0,02
	<b>TOTAL</b>	<b>45,17</b>	<b>16,47</b>

<b>C</b>	<b>GRUPO C</b>		
C1	Aviso Prévio Indenizado	5,21	4,00
C2	Aviso Prévio Trabalhado	0,12	0,09
C3	Férias Indenizadas	4,68	3,59
C4	Depósito Rescisão Sem Justa Causa	4,70	3,61
C5	Indenização Adicional	0,44	0,34
	<b>TOTAL</b>	<b>15,15</b>	<b>11,63</b>

<b>D</b>	<b>GRUPO D</b>		
D1	Reincidência de Grupo A sobre Grupo B	8,04	2,93
D2	Reincidência de Grupo A sobre Aviso Prévio Trabalhado e Reincidência do FGTS sobre Aviso Prévio Indenizado	0,44	0,34
	<b>TOTAL</b>	<b>8,48</b>	<b>3,27</b>

**Horista = 86,60%**

**Mensalista = 49,17%**

**A + B + C + D**

Eng. Paulo Augusto Lopes  
CREA 6.028-D AM/RR  
Chefe DEAC





**Ministério Público do Estado do Amazonas**  
Procuradoria-Geral de Justiça

**Comissão Permanente de Licitação**

**EDITAL DE TOMADA DE PREÇOS Nº 2001/2021-CPL/MP/PGJ**

**ANEXO V DO PROJETO BÁSICO**  
**CRONOGRAMA FÍSICO-FINANCEIRO**

## CRONOGRAMA FÍSICO-FINANCEIRO

<b>OBRA:</b>	Construção da Promotoria da Comarca de Maués	<b>DATA :</b> 16/03/2021 <b>BDI :</b> 28,35% <b>L.S. Hora:</b> 86,60% <b>L.S. Mês:</b> 49,17%	<b>FONTE</b>	<b>VERSÃO</b>	<b>DATA REF.</b>
<b>DESCRIÇÃO:</b>	Construção da Promotoria de Maués - Modelo 2 Promotoria 2021		ORSE	2021/05	08/2021
<b>ENDEREÇO:</b>	Rua Guaranópolis S/N.		SBC	2021/06 - Manaus	06/2021
<b>CLIENTE:</b>	Procuradoria Geral de Justiça do Estado do Amazonas		SEDOP	2021/03 COM DESONERAÇÃO	03/2021
<b>OBSERVAÇÃO:</b>	Ajustado a Convenção coletiva 2021/2022 - AM000307/2021		SICRO NOVO	2021/01 COM DESONERAÇÃO	05/2021
<b>UNIDADES:</b>	147.59M <sup>2</sup>		SINAPI	2021/07 COM DESONERAÇÃO COMPOSIÇÕES PRÓPRIAS	08/2021
<b>VALOR POR UNIDADE:</b>	R\$ 6.587,36				



Divisão de Engenharia, Arquitetura e Cálculo

## CRONOGRAMA FÍSICO-FINANCEIRO

<b>OBRA:</b>	Construção da Promotoria da Comarca de Maués	<b>DATA :</b> 16/03/2021	<b>FONTE</b>	<b>VERSÃO</b>	<b>DATA REF.</b>
<b>DESCRIÇÃO:</b>	Construção da Promotoria de Maués - Modelo 2 Promotoria 2021	<b>BDI :</b> 28,35%	ORSE	2021/05	08/2021
<b>ENDEREÇO:</b>	Rua Guaranópolis S/N.	<b>L.S. Hora:</b> 86,60%	SBC	2021/06 - Manaus	06/2021
<b>CLIENTE:</b>	Procuradoria Geral de Justiça do Estado do Amazonas	<b>L.S. Mês:</b> 49,17%	SEDOP	2021/03 COM DESONERAÇÃO	03/2021
<b>OBSERVAÇÃO:</b>	Ajustado a Convenção coletiva 2021/2022 - AM000307/2021		SICRO NOVO	2021/01 COM DESONERAÇÃO	05/2021
<b>UNIDADES:</b>	147.59M²		SINAPI	2021/07 COM DESONERAÇÃO	08/2021
<b>VALOR POR UNIDADE:</b>	R\$ 6.587,36			COMPOSIÇÕES PRÓPRIAS	

ITEM	DESCRIÇÃO	VALOR (R\$)	MÊS 1	MÊS 2	MÊS 3	MÊS 4	Total parcela
1	ADMINISTRAÇÃO DA OBRA	180.071,40	25,00 %	25,00 %	25,00 %	25,00 %	100,00 %
			45.017,85	45.017,85	45.017,85	45.017,85	180.071,40
2	SERVIÇOS PRELIMINARES	44.860,42	75,00 %	25,00 %			100,00 %
			33.645,32	11.215,10			44.860,42
3	INFRAESTRUTURA	19.664,33	75,00 %	25,00 %			100,00 %
			14.748,25	4.916,08			19.664,33
4	SUPRAESTRUTURA	63.018,22	30,00 %	50,00 %	20,00 %		100,00 %
			18.905,47	31.509,11	12.603,64		63.018,22
5	COBERTURA	60.944,02		75,00 %	25,00 %		100,00 %
				45.708,02	15.236,00		60.944,02
6	PAREDES E PAINÉIS	48.994,98	30,00 %	60,00 %	10,00 %		100,00 %
			14.698,49	29.396,99	4.899,50		48.994,98
7	REVESTIMENTO	56.378,26	15,00 %	55,00 %	20,00 %	10,00 %	100,00 %
			8.456,74	31.008,04	11.275,65	5.637,83	56.378,26
8	FORRO	27.692,31		75,00 %	25,00 %		100,00 %
				20.769,23	6.923,08		27.692,31
9	ESQUADRIAS	83.851,17		60,00 %	30,00 %	10,00 %	100,00 %
				50.310,70	25.155,35	8.385,12	83.851,17
10	SOLEIRAS E PEITORIS	2.296,35		100,00 %			100,00 %
				2.296,35			2.296,35
11	INSTALAÇÕES HIDRÁULICAS	9.576,53		100,00 %			100,00 %
				9.576,53			9.576,53
12	INSTALAÇÕES SANITÁRIAS	15.475,98		100,00 %			100,00 %
				15.475,98			15.475,98
13	APARELHOS E METAIS	15.454,92			100,00 %		100,00 %
					15.454,92		15.454,92
14	INSTALAÇÕES ELÉTRICAS	159.169,22	15,00 %	65,00 %	20,00 %		100,00 %
			23.875,38	103.459,99	31.833,85		159.169,22

Edital Tomada de Preços n.º 2.001/2022-CPL/MP/PJ (0760184) SEI 2021.008190 / pg. 569



## CRONOGRAMA FÍSICO-FINANCEIRO

<b>OBRA:</b>	Construção da Promotora da Comarca de Maués	<b>DATA :</b> 16/03/2021	<b>FONTE</b>	<b>VERSÃO</b>	<b>DATA REF.</b>
<b>DESCRIÇÃO:</b>	Construção da Promotora de Maués - Modelo 2 Promotoria 2021	<b>BDI :</b> 28,35%	ORSE	2021/05	08/2021
<b>ENDEREÇO:</b>	Rua Guaránópolis S/N.	<b>L.S. Hora:</b> 86,60%	SBC	2021/06 - Manaus	06/2021
<b>CLIENTE:</b>	Procuradoria Geral de Justiça do Estado do Amazonas	<b>L.S. Mês:</b> 49,17%	SEDOP	2021/03 COM DESONERAÇÃO	03/2021
<b>OBSERVAÇÃO:</b>	Ajustado a Convenção coletiva 2021/2022 - AM000307/2021		SICRO NOVO	2021/01 COM DESONERAÇÃO	05/2021
<b>UNIDADES:</b>	147.59M <sup>2</sup>		SINAPI	2021/07 COM DESONERAÇÃO	08/2021
<b>VALOR POR UNIDADE:</b>	R\$ 6.587,36			COMPOSIÇÕES PRÓPRIAS	

ITEM	DESCRIÇÃO	VALOR (R\$)	MÊS 1	MÊS 2	MÊS 3	MÊS 4	Total parcela
15	INSTALAÇÕES DE COMBATE A INCÊNDIO	2.023,97			75,00 %	25,00 %	100,00 %
					1.517,98	505,99	2.023,97
16	PAVIMENTAÇÃO	87.356,82		65,00 %	25,00 %	10,00 %	100,00 %
				56.781,93	21.839,21	8.735,68	87.356,82
17	PINTURA	35.677,47			60,00 %	40,00 %	100,00 %
					21.406,48	14.270,99	35.677,47
18	DRENAGEM	31.012,84		25,00 %	50,00 %	25,00 %	100,00 %
				7.753,21	15.506,42	7.753,21	31.012,84
19	IDENTIFICAÇÃO VISUAL	23.297,26				100,00 %	100,00 %
						23.297,26	23.297,26
20	LIMPEZA	4.800,99	25,00 %	25,00 %	25,00 %	25,00 %	100,00 %
			1.200,25	1.200,25	1.200,25	1.200,24	4.800,99
21	PAISAGISMO	610,58			50,00 %	50,00 %	100,00 %
					305,29	305,29	610,58
			160.547,75	466.395,36	230.175,47	115.109,46	972.228,04
			160.547,75	626.943,11	857.118,58	972.228,04	

Eng. Paulo Augusto Lopes  
CREA 6.028-D AM/RR  
Chefe DEAC



**Ministério Público do Estado do Amazonas**  
**Procuradoria-Geral de Justiça**

**Comissão Permanente de Licitação**

**EDITAL DE TOMADA DE PREÇOS Nº 2001/2021-CPL/MP/PGJ**

**ANEXO VI DO PROJETO BÁSICO**  
**PROJETOS E DESENHOS**



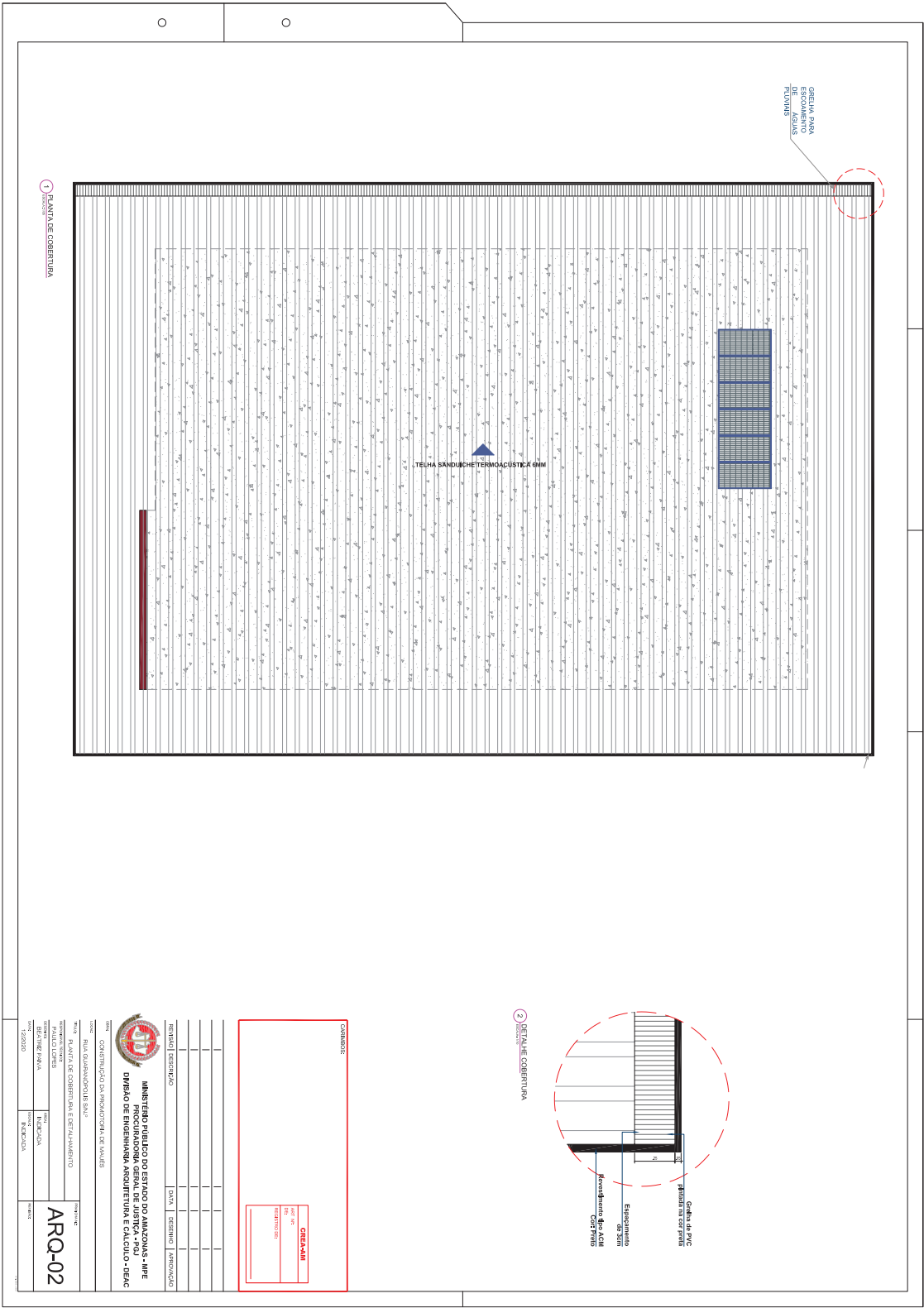

1 PLANTA DE COBERTURA

2 DETALHE COBERTURA

CONTINUA			
REVISÃO DESCRICÃO	DATA	DESENHO	APROVAÇÃO
<b>MINISTERIO PUBLICO DO ESTADO DO AMAZONAS - MP/AM</b> DIVISÃO DE ENGENHARIA ARQUITETURA E CALCULO - DEAC			
<small>EMPRESA RESPONSÁVEL PELA EXECUÇÃO DO PROJETO</small> CONSTRUÇÃO DE PROMOTORIAH DE BAIXAS			
<small>PROJETO</small> REALIZADO POR:		<small>PROJETO</small> <b>ARO-02</b>	
<small>PROJETO</small> ELABORADO POR:		<small>PROJETO</small> ARQUITETO:	
<small>PROJETO</small> REVISÃO:		<small>PROJETO</small> DATA:	
<small>PROJETO</small> DATA:		<small>PROJETO</small> DATA:	
<small>PROJETO</small> DATA:		<small>PROJETO</small> DATA:	
<small>PROJETO</small> DATA:		<small>PROJETO</small> DATA:	
<small>PROJETO</small> DATA:		<small>PROJETO</small> DATA:	
<small>PROJETO</small> DATA:		<small>PROJETO</small> DATA:	





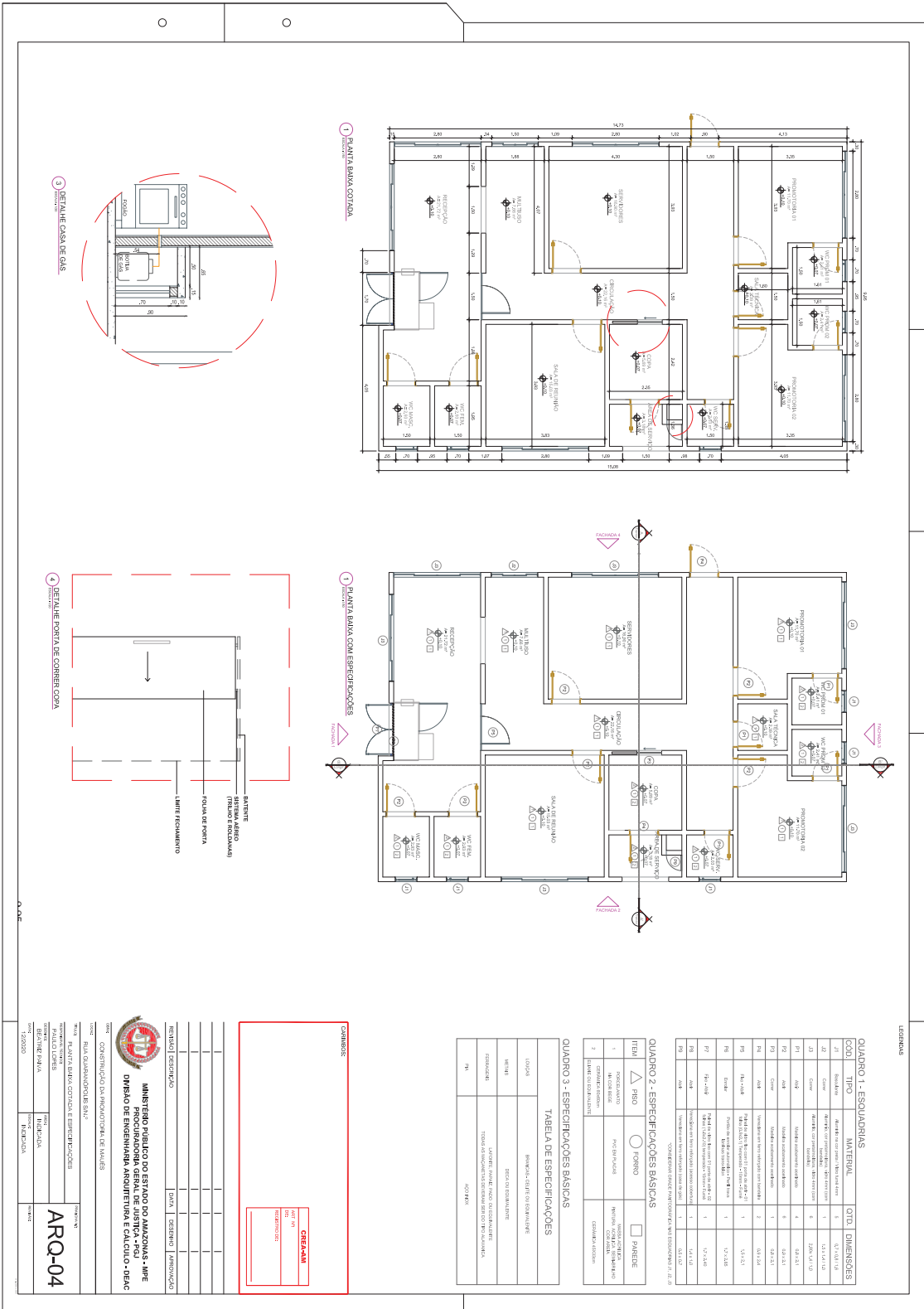

LEGENDA

QUADRO 1 - ESQUIVARIAS

CODI	TIPO	MATERIAL	QTD.	DIMENSÕES
A1	Revestimento	Revestimento cerâmico 30x30x0,8 cm	1	3,0 x 3,0 x 0,8
A2	Revestimento	Revestimento cerâmico 40x40x0,8 cm	1	4,0 x 4,0 x 0,8
A3	Revestimento	Revestimento cerâmico 60x60x0,8 cm	1	6,0 x 6,0 x 0,8
A4	Revestimento	Revestimento cerâmico 80x80x0,8 cm	1	8,0 x 8,0 x 0,8
A5	Revestimento	Revestimento cerâmico 100x100x0,8 cm	1	10,0 x 10,0 x 0,8
A6	Revestimento	Revestimento cerâmico 120x120x0,8 cm	1	12,0 x 12,0 x 0,8
A7	Revestimento	Revestimento cerâmico 150x150x0,8 cm	1	15,0 x 15,0 x 0,8
A8	Revestimento	Revestimento cerâmico 200x200x0,8 cm	1	20,0 x 20,0 x 0,8
A9	Revestimento	Revestimento cerâmico 300x300x0,8 cm	1	30,0 x 30,0 x 0,8
A10	Revestimento	Revestimento cerâmico 400x400x0,8 cm	1	40,0 x 40,0 x 0,8

QUADRO 2 - ESPECIFICAÇÕES BÁSICAS

ITEM	PIFO	ESQ	PARQUE
1	Revestimento cerâmico	Revestimento cerâmico	Revestimento cerâmico
2	Revestimento cerâmico	Revestimento cerâmico	Revestimento cerâmico

QUADRO 3 - ESPECIFICAÇÕES BÁSICAS

CODIGO	REQUISITO	DESCRIÇÃO
1	Revestimento cerâmico	Revestimento cerâmico
2	Revestimento cerâmico	Revestimento cerâmico

CONTINUA

<p> <input type="checkbox"/> CRIAR UM  <input type="checkbox"/> REDEFINIR  <input type="checkbox"/> REDEFINIR </p>
--



MINISTÉRIO PÚBLICO DO ESTADO DO AMAZONAS - MPE  
 DIVISÃO DE ENGENHARIA ARQUITETURA E CÁLCULO - DEAC

REVISÃO	DESCRIÇÃO	DATA	DESENHO	APROVADO
01	CONTRATO DE PROVA			
02	CONTRATO DE PROVA			
03	CONTRATO DE PROVA			
04	CONTRATO DE PROVA			
05	CONTRATO DE PROVA			
06	CONTRATO DE PROVA			
07	CONTRATO DE PROVA			
08	CONTRATO DE PROVA			
09	CONTRATO DE PROVA			
10	CONTRATO DE PROVA			

ARO-04



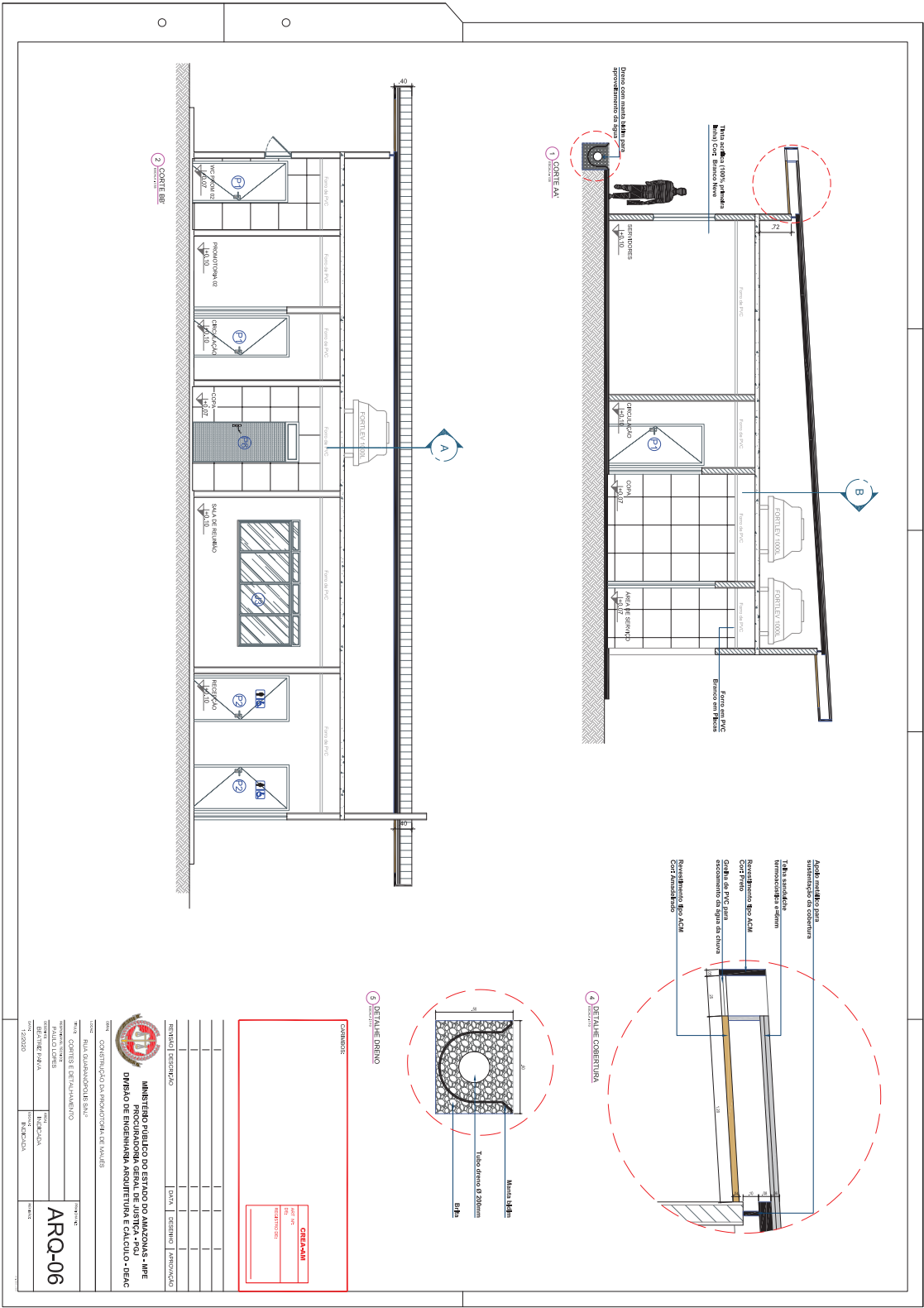



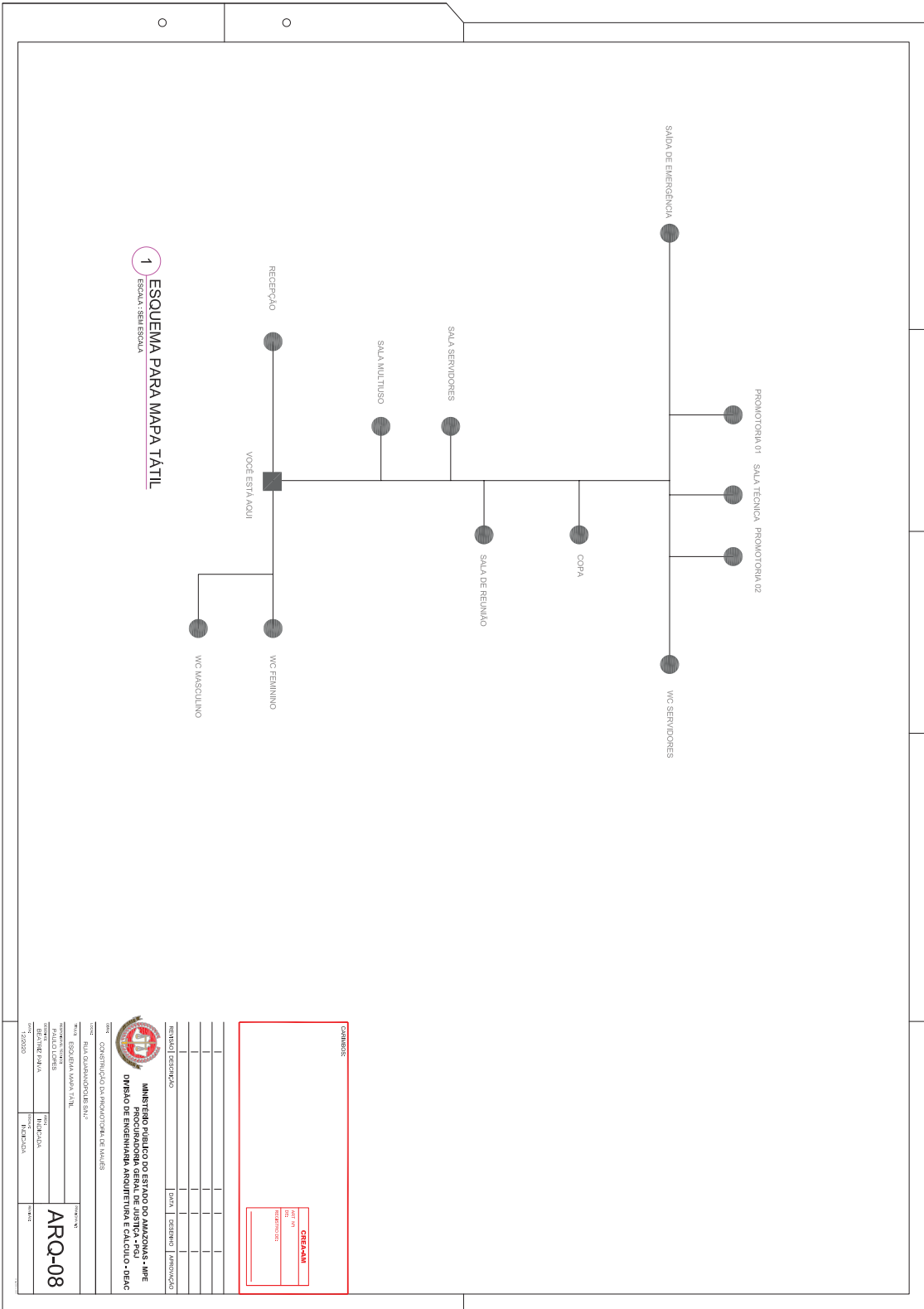





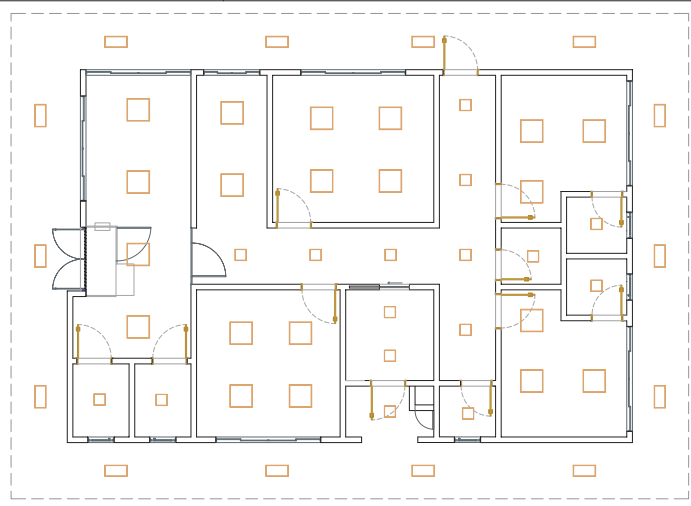

1 PONTOS DE ILUMINAÇÃO

LEGENDA	
[Symbol]	1 - Ponto de Iluminação
[Symbol]	2 - Ponto de Iluminação Externa

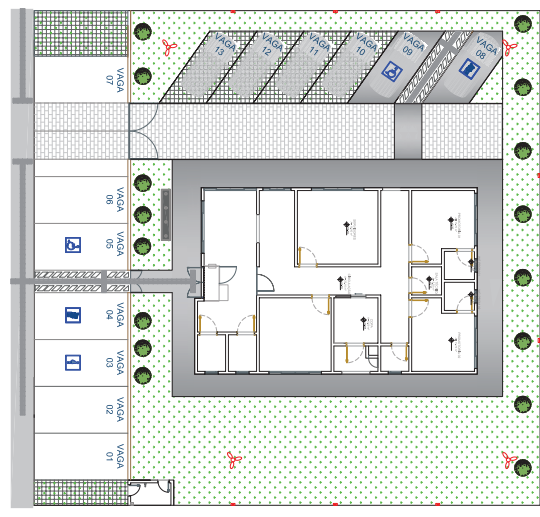

2 PONTOS DE ILUMINAÇÃO EXTERNA

LEGENDA	
[Symbol]	1 - Ponto de Iluminação
[Symbol]	2 - Ponto de Iluminação Externa

CONTINUA

**CIRIACAM**

CPF: 031.331.000-00

REGISTRO: 00000000000

REVISÃO	DESCRIÇÃO	DATA	DESENHO	APROVAÇÃO

**MINISTÉRIO PÚBLICO DO ESTADO DO AMAZONAS - APE**  
 INSTITUTO DE LICITAÇÃO E EMPREITADA - ILE  
 DIVISÃO DE ENGENHARIA ARQUITETURA E CÁLCULO - DEAC

TÍTULO: CONTRATO DE PROVAÇÃO DE VALORES  
 CÓDIGO: FEA/GUARDAS/01/2021

LOCAL: MANAUS, AMAPÁ  
 DATA: 15/03/2021

PROJETO: REFORMA E AMPLIAÇÃO DO PAVILÃO DE LABORATÓRIOS  
 PAVILÃO DE LABORATÓRIOS  
 Nº: 100001

PROPOSTA Nº: **ELE-02**  
 Nº: 100001



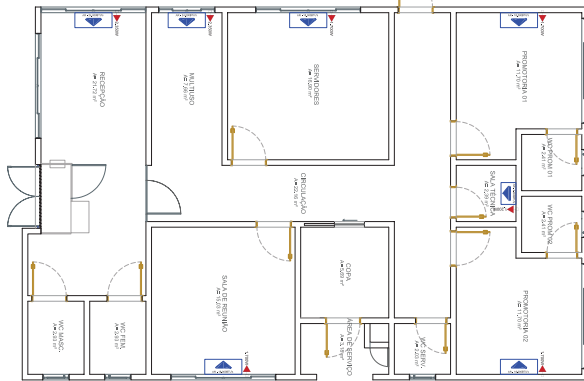

1 PONTOS DE AR CONDICIONADO



2 PONTOS DE CAMERAS

**LEGENDA**

	Ponto de instalação de câmeras	30
	Ponto de instalação de ar condicionado	02

\*Caso o cliente solicite as alterações de 2x11

CONTINUA	
<b>CITRACAM</b>	
PROTEÇÃO DE DADOS	

**COMPANHIA**

REVISÃO DESCRICÃO	DATA	DESENHO	APROVADO

**MINISTÉRIO PÚBLICO DO ESTADO DO AMAZONAS - MPRE**  
**DIVISÃO DE ENGENHARIA ARQUITETURA E CÁLCULO - DEAC**

**PROJETO DE ARQUITETURA**

**ELE-03**

PAULO LOPES

**QUADRO DE CARGAS - QD1**

Quadro	Circu Ho	Descrição	Potência a (W)	Potência Potencial (VA)	Fator de Correção	Fator de Demanda	Tensão	Corrente	Seção	Neutro	Terra	Prot. 50%	Fase (A)	Fase (B)	Fase (C)
Q1	1,00	LUZ - Promotora 1e 2	576,00	888,15	0,92	0,86	220,00	4,03	1,50	1,50	1,50	10A	850,00	850,00	850,00
Q1	2,00	LUZ - Multissal, WC-nenro e Crediçao, Sala-técnica, Area de Serviço e Copa	672,00	1.038,85	0,92	0,86	220,00	4,70	1,50	1,50	1,50	10A	850,00	850,00	850,00
Q1	3,00	Sala de Reunião, Recepção e Banheiro	480,00	738,46	0,92	0,86	220,00	3,36	1,50	1,50	1,50	10A	850,00	850,00	850,00
Q1	4,00	LUZ - Estreia, Amplitude	1.392,00	2.141,54	0,92	0,86	220,00	9,39	4,0	4,0	4,0	10A	1.070,7	1.070,7	1.070,7
Q1	5,00	TUG - Promotora 1e WC	1.200,00	1.846,15	0,92	0,86	127,00	14,54	2,50	2,50	2,50	15A	1.175,0	1.175,0	1.175,0
Q1	6,00	TUG - Promotora 2 e WC	1.200,00	1.846,15	0,92	0,86	127,00	14,54	2,50	2,50	2,50	15A	1.175,0	1.175,0	1.175,0
Q1	7,00	TUG - Sala multissal, Crediçao, W-Ser	1.500,00	2.307,69	0,92	0,86	127,00	18,17	2,50	2,50	2,50	20A	1.384,6	1.384,6	1.384,6
Q1	8,00	TUG - Sala multissal, Crediçao, W-Ser	1.500,00	2.307,69	0,92	0,86	127,00	18,17	2,50	2,50	2,50	20A	1.384,6	1.384,6	1.384,6
Q1	9,00	TUG - Sala de reunião	900,00	1.384,62	0,92	0,75	127,00	10,90	2,50	2,50	2,50	10A	1.384,6	1.384,6	1.384,6
Q1	10,00	TUG - Copa, Area de serviço	900,00	1.384,62	0,92	0,75	127,00	10,90	2,50	2,50	2,50	10A	1.384,6	1.384,6	1.384,6
Q1	11,00	TUG - Recepção WC Recepção	1.800,00	2.769,23	0,92	0,75	127,00	18,17	2,50	2,50	2,50	15A	2.199,2	2.199,2	2.199,2
Q1	12,00	TUG - Sala técnica	1.800,00	2.769,23	0,92	0,75	127,00	21,80	4,0	4,0	4,0	15A	2.199,2	2.199,2	2.199,2
Q1	13,00	TUG - Promotora 1, 2	1.200,00	1.846,15	0,92	0,75	127,00	14,54	2,5	2,5	2,5	15A	1.846,1	1.846,1	1.846,1
Q1	14,00	TUG - Copa e Area de serviço	1.800,00	2.769,23	0,92	0,75	127,00	21,80	4,0	4,0	4,0	25A	2.769,2	2.769,2	2.769,2
Q1	15,00	TUG - Recepção, crediçao	1.800,00	2.769,23	0,92	0,75	127,00	21,80	4,0	4,0	4,0	25A	2.769,2	2.769,2	2.769,2
Q1	16,00	TUG - Servidores, Sala de reunião e Multissal	1.800,00	2.769,23	0,92	0,75	127,00	21,80	4,0	4,0	4,0	25A	2.769,23	2.769,23	2.769,23
Q1	17,00	RESERVA	1.200,00	1.846,15	1,00	0,75	127,00	14,54				15A	1.846,15	1.846,15	1.846,15
Q1	18,00	RESERVA	1.200,00	1.846,15	1,00	0,75	127,00	14,54				15A	1.846,15	1.846,15	1.846,15
Q1	19,00	RESERVA	1.200,00	1.846,15	1,00	0,75	127,00	14,54				15A	1.846,15	1.846,15	1.846,15
Q1	20,00	RESERVA	1.200,00	1.846,15	1,00	0,75	127,00	14,54				15A	1.846,15	1.846,15	1.846,15
Q1	SOMA		23.220,00	35.723,88	1,00	1,00	-	265,31	35,00	35,00	35,00	100A	12.055,38	11.483,08	12.184,62

1 QUADRO DE CARGAS

**QUADRO DE CARGAS AR CONDICIONADO - QDAR**

Quadro	Circu Ho	Descrição	Potência Potencial a (W)	Potência Potencial (VA)	Fator de Correção	Fator de Demanda	Tensão	Corrente	Seção	Neutro	Terra	Prot. 50%	Fase (A)	Fase (B)	Fase (C)
QAR	1,00	SPLIT 18.000BTU'S - Promotora	1.700,00	1.700,00	1,00	1,00	220,00	7,73	2,50	2,50	2,50	10A	850,00	850,00	850,00
QAR	2,00	SPLIT 18.000BTU'S - Promotora	1.700,00	1.700,00	1,00	1,00	220,00	7,73	2,50	2,50	2,50	10A	850,00	850,00	850,00
QAR	3,00	CASSET 9.000BTU'S - Sala Técnica	1.200,00	1.200,00	1,00	1,00	220,00	5,45	2,50	2,50	2,50	10A	600,00	600,00	600,00
QAR	4,00	SPLIT 18.000BTU'S - Servidores	1.700,00	1.700,00	1,00	1,00	220,00	7,73	2,50	2,50	2,50	10A	850,00	850,00	850,00
QAR	5,00	SPLIT 18.000BTU'S - Sala de Multissal	1.700,00	1.700,00	1,00	1,00	220,00	7,73	2,50	2,50	2,50	10A	850,00	850,00	850,00
QAR	6,00	SPLIT 24.000BTU'S - Sala Multissal	2.350,00	2.350,00	1,00	1,00	220,00	10,68	4,0	4,0	4,0	15A	1.175,0	1.175,0	1.175,0
QAR	7,00	SPLIT 24.000BTU'S - Recepção	2.350,00	2.350,00	1,00	1,00	220,00	10,68	2,50	2,50	2,50	15A	1.175,0	1.175,0	1.175,0
QAR	8,00	Reserva	1.200,00	1.200,00	1,00	1,00	220,00	5,45	2,50	2,50	2,50	10A	600,00	600,00	600,00
QAR	9,00	Reserva	1.200,00	1.200,00	1,00	1,00	220,00	5,45	2,50	2,50	2,50	10A	600,00	600,00	600,00
QAR	10,00	Reserva	1.200,00	1.200,00	1,00	1,00	220,00	5,45	2,50	2,50	2,50	10A	600,00	600,00	600,00
QAR	SOMA		16.350,00	16.350,00	1,00	1,00	-	50,23	16,00	16,00	16,00	60,00	5.950,0	5.775,00	4.979,0

2 QUADRO DE CARGAS AR CONDICIONADOS

**CONDICION**

TIPO DE SERVIÇO	CONSERVAÇÃO
TIPO DE EQUIPAMENTO	CONDICIONADO
TIPO DE INSTALAÇÃO	INDIVIDUAL
TIPO DE PROJETO	PROJETO DE INSTALAÇÃO



**MINISTÉRIO PÚBLICO DO ESTADO DO AMAZONAS - APE**  
**DIVISÃO DE ENGENHARIA ARQUITETURA E CÁLCULO - DEAC**

**ELE-04**

PROJETO DE INSTALAÇÃO	PROJETO DE INSTALAÇÃO
PROJETO DE INSTALAÇÃO	PROJETO DE INSTALAÇÃO
PROJETO DE INSTALAÇÃO	PROJETO DE INSTALAÇÃO
PROJETO DE INSTALAÇÃO	PROJETO DE INSTALAÇÃO
PROJETO DE INSTALAÇÃO	PROJETO DE INSTALAÇÃO

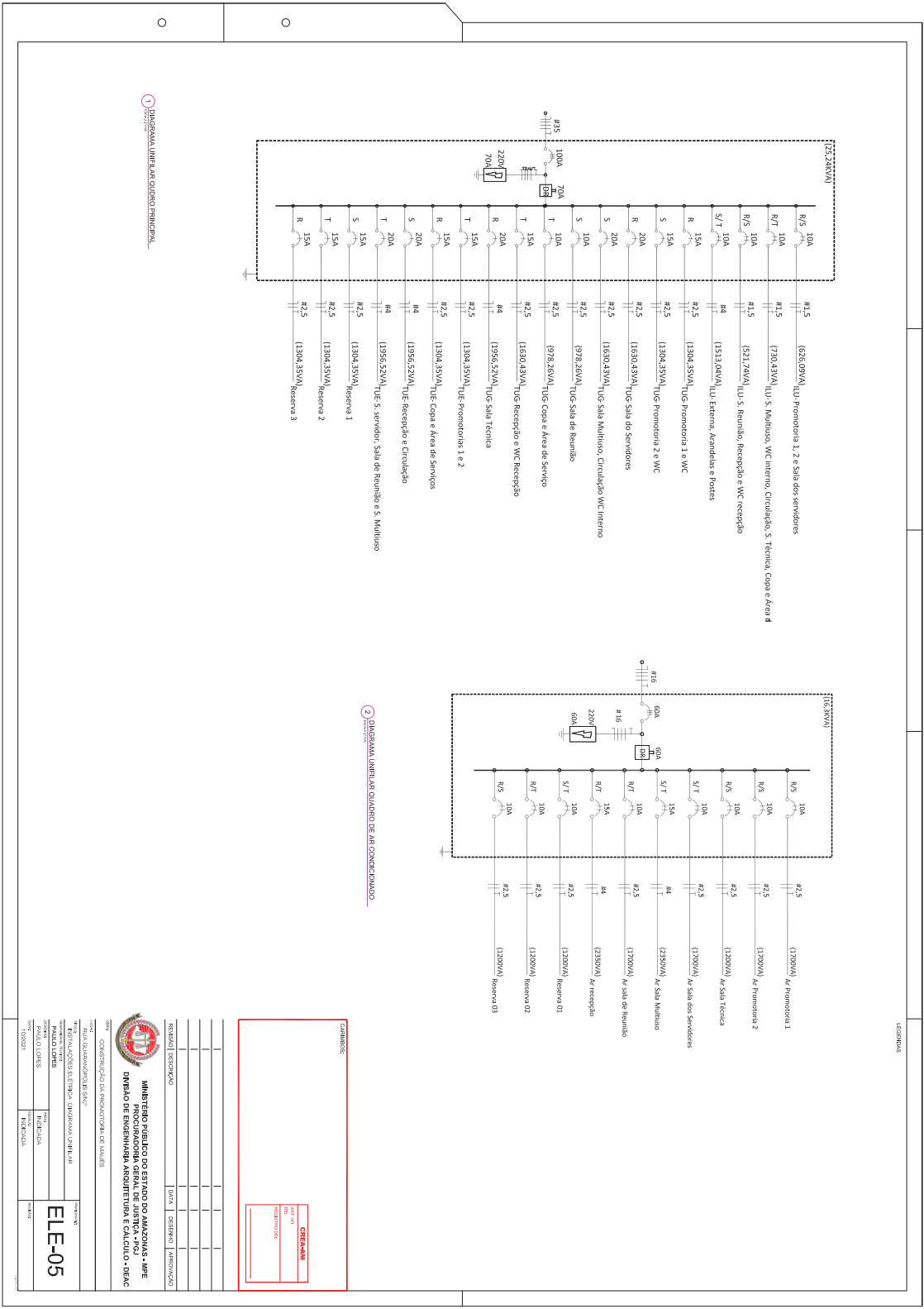

1) **PRINCIPAL UNIDADES QUADRO PRINCIPAL**

2) **PRINCIPAL UNIDADES QUADRO DE AR CONDICIONADO**

**CONTINUA**

CIEN/AM

Nº 111  
REGISTRADO

RELEVADO DESCRICAO	DATA	DESENHO	APROVACAO

**MINISTERIO PUBLICO DO ESTADO DO AMAZONAS - MPRE**  
**DIVISAO DE ENGENHARIA ARQUITETURA E CALCULO - DEAC**

TITULO: CONSULTORIA DA PROVA TORNAR CENÁRIOS

OBJETO: REVISÃO DE PROJETO DE ARQUITETURA

CLIENTE: GOVERNADOR DO ESTADO DO AM

PROJETO: REVISÃO DE PROJETO DE ARQUITETURA

PROFESSOR RESPONSÁVEL: PAULO LOPES

PROFESSOR: PAULO LOPES

TÉCNICO: TOSCHI

ELE-05







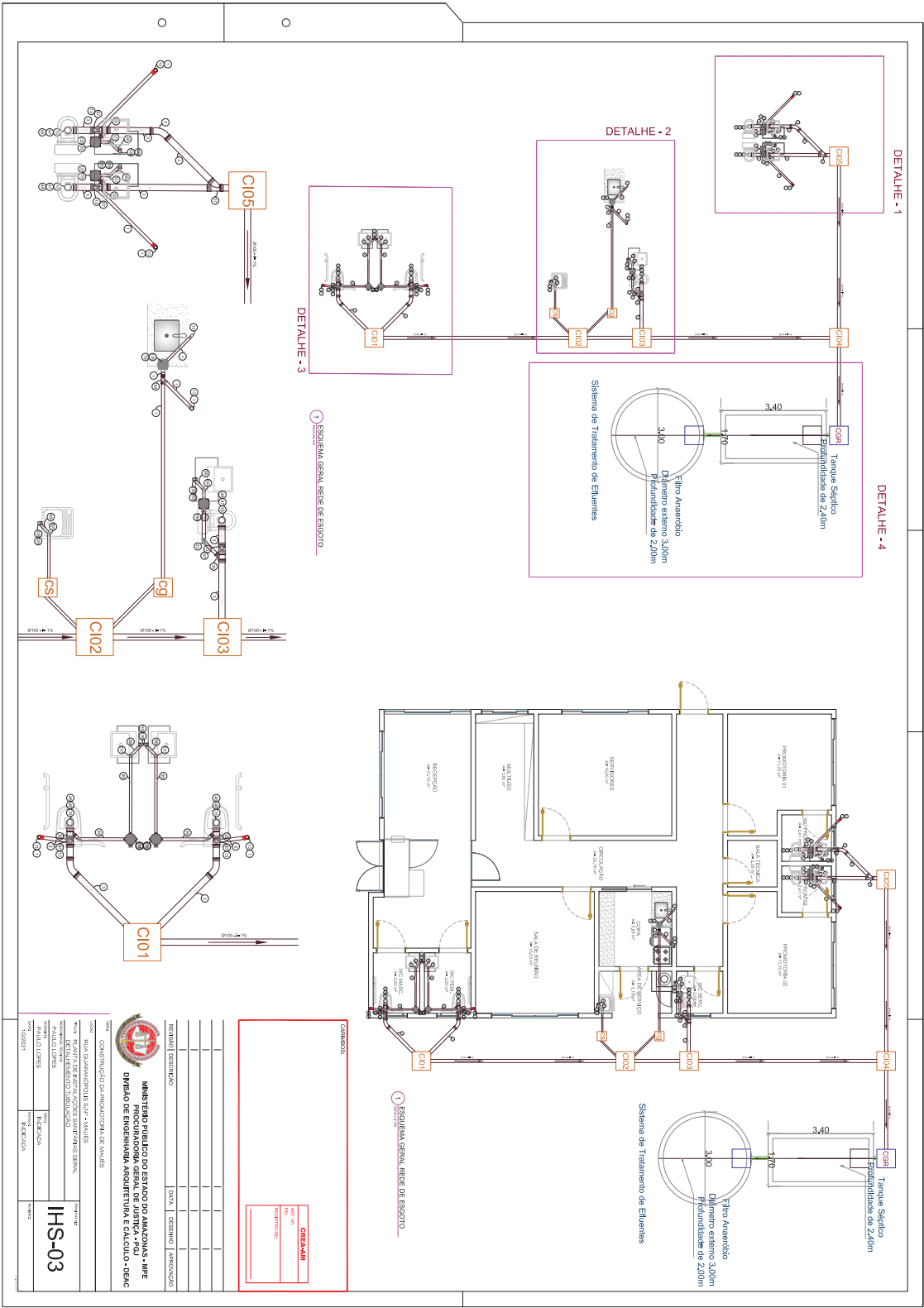

CONTORNOS

PROJETO	RESERVAÇÃO
PROJETO	RESERVAÇÃO
PROJETO	RESERVAÇÃO

REVISÃO	DESCRIÇÃO	DATA	DESENHO	APROVADO

**MINISTÉRIO PÚBLICO DO ESTADO DO AMAZONAS - MP/AM**  
**DIVISÃO DE ENGENHARIA ARQUITETURA E CALÇADO - DEAC**

COORDENADOR GERAL: **IHS-03**

PROJETO: **IHS-03**

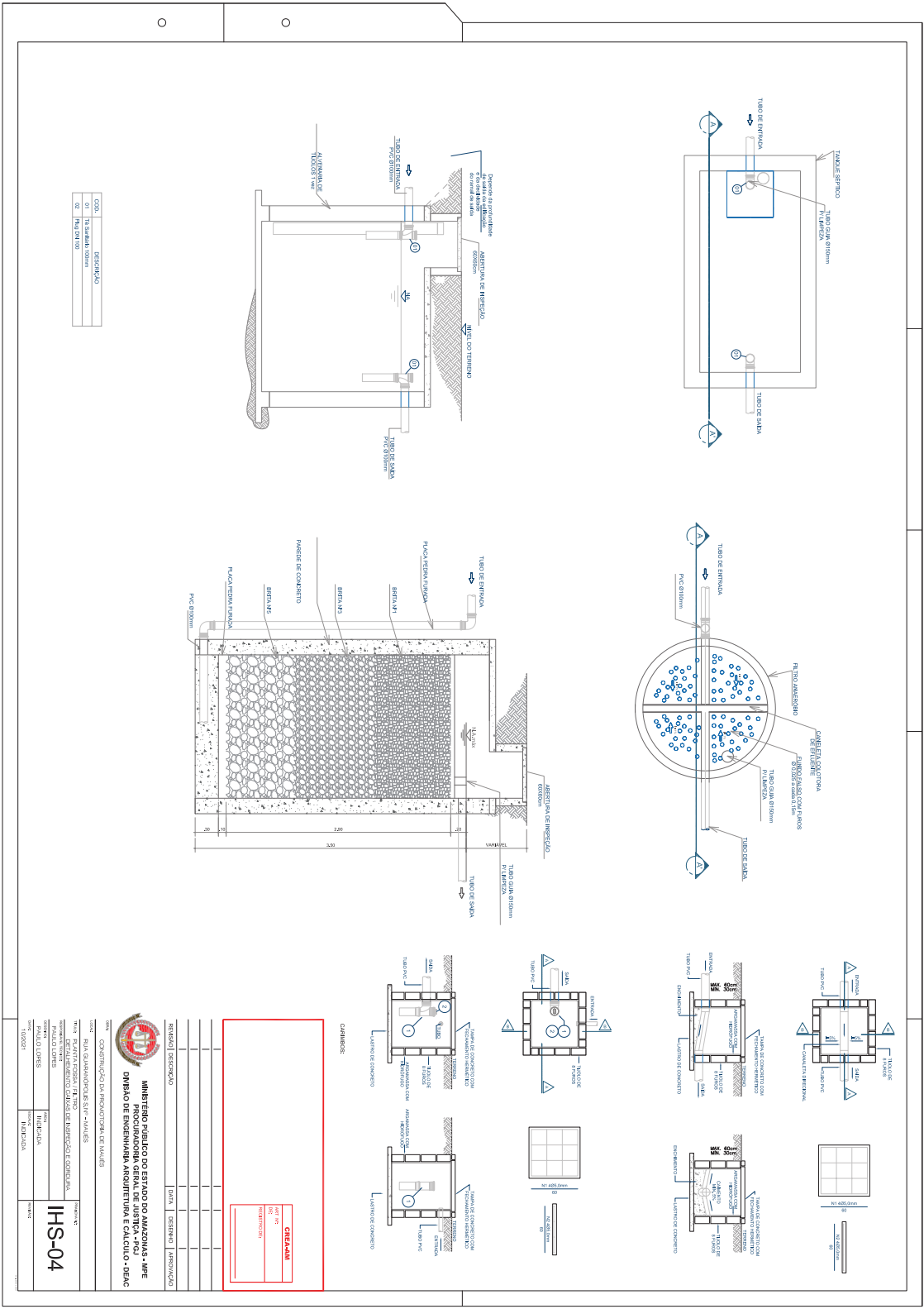

CDR	DESCRIÇÃO
01	Traçado Geral
02	Proj. Definitivo

REVISÃO	DESCRIÇÃO	DATA	DESENHO	APROVAÇÃO

**CRIADAM**

Rua: ...

Cidade: ...

Estado: ...

País: ...

**MINISTÉRIO PÚBLICO DO ESTADO DO PARANÁ - MPPE**  
**DIVISÃO DE ENGENHARIA ARQUITETURA E CÁLCULO - DEAC**

**IHS-04**





Ministério Público do Estado do Amazonas  
Procuradoria-Geral de Justiça

**Comissão Permanente de Licitação**

**EDITAL DE TOMADA DE PREÇOS Nº 2001/2021-CPL/MP/PGJ**

**ANEXO VII DO PROJETO BÁSICO  
ESCLARECIMENTOS**



Ministério Público do Estado do Amazonas  
Procuradoria-Geral de Justiça  
Divisão de Engenharia, Arquitetura e Cálculo.

## ESCLARECIMENTOS

**SERVIÇO:** Contratação de empresa especializada para reforma do prédio sede da Promotoria de Justiça de Maués, localizado na Rua Guaranópolis s/n - Centro, Maués/AM, com fornecimento total de mão de obra, ferramentas, equipamentos, materiais de consumo, e materiais de reposição necessários para execução dos serviços.

**LOCAL:** Rua Guaranópolis s/n - Centro, Maués/AM.

**DATA:** 25/10/2021

Esclarecimentos acerca da elaboração dos projetos, cronograma e orçamento da obra de reforma do prédio sede da Promotoria de Justiça de Autazes. Na elaboração do orçamento foram utilizados os preços dos insumos e composições:

- 1º ORSE (2021/05)
- 2º SINAPI (2021/07 – Com Desoneração)
- 3º SBC (2021/06 – AM/Manaus)
- 4º SEDOP (2021/03 - Com desoneração)
- 5º SICRO (2021/01- Com Desoneração)

Foram considerados os seguintes encargos sociais e BDI (planilha anexa)

- Horista = 86,60%;
- Mensalista = 49,17%;
- BDI = 28,35%;
- BDI Equipamentos= 17,75%.

Os valores da Mão de Obra foram ajustados em função da Convenção Coletiva 2020/2021 Reg. MTE Am000330/2020

Declaro ainda que os quantitativos estão de acordo com o projeto anexo e o projeto de acordo com a realidade.

**Eng. Paulo Augusto Lopes**  
**CREA 6.028-D**



**Ministério Público do Estado do Amazonas**  
Procuradoria-Geral de Justiça

**Comissão Permanente de Licitação**

**EDITAL DE TOMADA DE PREÇOS Nº 2001/2021-CPL/MP/PGJ**

**ANEXO VIII DO PROJETO BÁSICO  
RESÍDUOS DA CONSTRUÇÃO CIVIL**



## Resíduos da construção – Orientações Gerais

1. Para efeito deste Contrato, são adotadas as seguintes definições:
  - I - Resíduos da construção civil: são os provenientes de construções, reformas, reparos e demolições de obras de construção civil, e os resultantes da preparação e da escavação de terrenos, tais como: tijolos, blocos cerâmicos, concreto em geral, solos, rochas, metais, resinas, colas, tintas, madeiras e compensados, forros, argamassa, gesso, telhas, pavimento asfáltico, vidros, plásticos, tubulações, fiação elétrica etc., comumente chamados de entulhos de obras, caliça ou metralha;
  - II - Geradores: são pessoas, físicas ou jurídicas, públicas ou privadas, responsáveis por atividades ou empreendimentos que gerem os resíduos definidos neste memorial;
  - III - Transportadores: são as pessoas, físicas ou jurídicas, encarregadas da coleta e do transporte dos resíduos entre as fontes geradoras e as áreas de destinação.
2. O tratamento dos resíduos da obra deverá contemplar as seguintes etapas:
  - I - caracterização: nesta etapa o gerador deverá identificar e quantificar os resíduos;
  - II - triagem: deverá ser realizada pelo gerador na origem do resíduo, respeitadas as classes de resíduos estabelecidas;
  - III - acondicionamento: o gerador deve garantir o confinamento dos resíduos após a geração até a etapa de transporte, assegurando em todos os casos em que seja possível, as condições de reutilização e de reciclagem;
  - IV - transporte: deverá ser realizado em conformidade com as etapas anteriores e de acordo com as normas técnicas vigentes para o transporte de resíduos;
  - V - destinação: deverá ser prevista de acordo com o estabelecido neste memorial.
3. Os resíduos da obra deverão ser classificados da seguinte forma:
  - I - **Classe A** - São os resíduos reutilizáveis ou recicláveis como agregados, tais como:
    - a) de construção, demolição, reformas e reparos de pavimentação e de outras obras de infra-estrutura, inclusive solos provenientes de terraplanagem;
    - b) de construção, demolição, reformas e reparos de edificações: componentes cerâmicos (tijolos, blocos, telhas, placas de revestimento etc.), argamassa e concreto; c) de processo de fabricação e/ou demolição de peças pré-moldadas em concreto (blocos, tubos, meios-fios etc.) produzidas nos canteiros de obras;
  - II - **Classe B** - São os resíduos recicláveis para outras destinações, tais como: plásticos, papel/papelão, metais, vidros, madeiras e outros;
  - III - **Classe C** - São os resíduos para os quais não foram desenvolvidas tecnologias ou



Ministério Público do Estado do Amazonas  
Procuradoria-Geral de Justiça  
Divisão de Engenharia, Arquitetura e Cálculo.

aplicações economicamente viáveis que permitam a sua reciclagem/recuperação, tais como os produtos oriundos do gesso;

IV - **Classe D** - São resíduos perigosos oriundos do processo de construção, tais como tintas, solventes, óleos e outros ou aqueles contaminados ou prejudiciais à saúde oriundos de demolições, reformas e reparos de clínicas radiológicas, instalações industriais e outros como telhas e demais objetos e materiais que contenham amianto ou outros produtos nocivos à saúde.

4. Os resíduos da obra deverão ser destinados das seguintes formas:

I - Classe A: deverão ser reutilizados ou reciclados na forma de agregados, ou encaminhados a áreas de aterro de resíduos da construção civil, sendo dispostos de modo a permitir a sua utilização ou reciclagem futura;

II - Classe B: deverão ser reutilizados, reciclados ou encaminhados a áreas de armazenamento temporário, sendo dispostos de modo a permitir a sua utilização ou reciclagem futura;

III - Classe C: deverão ser armazenados, transportados e destinados em conformidade com as normas técnicas específicas.

IV - Classe D: deverão ser armazenados, transportados, reutilizados e destinados em conformidade com as normas técnicas específicas.

4.1 Será considerado como destino final adequado para os resíduos “Classe A”:

- Pontos de beneficiamento, incluindo pedreiras de brita, devidamente legalizados com a finalidade de reciclagem de entulho;

- Aterro de cava autorizado pelo órgão ambiental;

- Áreas de transbordo e triagem do órgão competente (IMPLURB, IPAAM, SEMMAS, SEMOSB) do local de realização do serviço;

- Áreas de transbordo e triagem licenciadas pelo órgão ambiental competente; Nivelamento de terreno, desde que relacionado à projeto aprovado de construção.

O concreto (classe A) e a armadura (classe B), dos elementos de concreto armado, poderão ser separados no ponto de beneficiamento.

4.2 Será considerado como destino final adequado para os resíduos “Classe B”:

- Cooperativas de coleta e reciclagem credenciadas no órgão competente (IMPLURB, IPAAM, SEMMAS, SEMOSB) do local de realização do serviço;

- Centros de Seleção e Reciclagem (CSRs) do órgão competente (IMPLURB, IPAAM, SEMMAS, SEMOSB);

- Empresas comercializadoras legalizadas e recitadoras licenciadas pelo órgão ambiental



Ministério Público do Estado do Amazonas  
Procuradoria-Geral de Justiça  
Divisão de Engenharia, Arquitetura e Cálculo.

competente.

- Áreas de transbordo e triagem licenciadas pelo órgão ambiental competente.

4.3 Será considerado como destino final adequado para os resíduos “Classe C”:

- Áreas de transbordo e triagem do órgão competente (IMPLURB, IPAAM, SEMMAS, SEMOSB);

- Áreas de transbordo e triagem licenciadas pelo órgão ambiental competente.

- Os resíduos vegetais provenientes da remoção de vegetação, poda e capina, dentre outros, serão considerados como resíduos “Classe C”, somente na impossibilidade de seu reaproveitamento, justificado tecnicamente pelo gerador dos resíduos.

4.4 A comprovação do destino final adequado para os resíduos “Classe D” se dará através da apresentação do Manifesto de Adequação de Resíduos, emitido pelo órgão ambiental competente.

4.4.1 Os resíduos “Classe D” não poderão ser segregados fora do canteiro de obras e deverão ser sempre transportados em separado.

5. Será obrigatória a adoção de transportador de resíduos credenciado pelo órgão competente (IMPLURB, IPAAM, SEMMAS, SEMOSB e outros), de acordo com a legislação vigente, para as classes A, B e C.

6. Como forma de controle da destinação adequada dos resíduos, classe A, B ou C, será obrigatória a apresentação de documento comprovante do transporte e destino final dos resíduos da construção, contendo, no mínimo, as informações constantes do Anexo A da NBR 15.112/2004 (ou das que lhe sucederem), além da classificação do tipo de resíduo e a etapa da obra em que foi gerado.

7. Fica, portanto, expressamente proibido:

I – o lançamento e disposição a céu aberto;

II – a queima ao ar livre ou em instalações, caldeiras ou fornos não-licenciados pelo órgão estadual responsável pelo licenciamento ambiental para essa finalidade;

III – o lançamento ou disposição em mananciais e em suas áreas de drenagem, cursos d’água, lagoas, praias, áreas de várzea, terrenos baldios, cavidades subterrâneas, poços e cacimbas, mesmo que abandonadas em áreas de preservação permanente, em áreas sujeitas à inundação num prazo menor que 100 anos;

IV – o lançamento em sistemas de drenagem de águas pluviais, de esgotos, de eletricidade, de telefone, bueiros e assemelhados;

V - infiltração no solo, sem projeto aprovado pelo órgão de controle ambiental competente;



Ministério Público do Estado do Amazonas  
Procuradoria-Geral de Justiça  
Divisão de Engenharia, Arquitetura e Cálculo.

*VI - a disposição de resíduos sólidos em locais não adequados, em áreas urbanas ou rurais;*

- 8. A obra será mantida limpa, com desentulho permanente e completamente isenta de restos de materiais e resíduos de serviços, bem como com os materiais instalados protegidos contra danos.*
- 9. As dependências da obra, inclusive o canteiro, deverão ser mantidas em perfeita ordem, durante todo o período de execução.*
- 10. Será constantemente removido o entulho proveniente da obra de forma a não ocasionar acúmulos excessivos.*
- 11. A contratada será responsável pelo acondicionamento, armazenamento, coleta, transporte, tratamento e disposição final dos resíduos da obra. Este processo deve acontecer em condições que não tragam malefícios ou inconvenientes à saúde, ao bem-estar público e ao Meio Ambiente, de acordo com a legislação vigente e conforme citado acima.*
- 12. A Contratada se responsabilizará pelo local onde será despejado o entulho retirado do local da realização do serviço, não cabendo a PGJ-AM nenhum ônus em caso de multa ou qualquer tipo de sanção imposta por órgãos públicos fiscalizadores, quando constatada alguma irregularidade.*
- 13. A PGJ-AM exigirá que a Contratada informe, por escrito, o local da descarga do entulho retirado da obra.*

*Eng. Paulo Augusto de Oliveira Lopes  
Agente Técnico – Eng. Civil  
CREA 6.028-D AM/RR*



**Ministério Público do Estado do Amazonas**  
**Procuradoria-Geral de Justiça**

**Comissão Permanente de Licitação**

**EDITAL DE TOMADA DE PREÇOS Nº 2001/2021-CPL/MP/PGJ**

**ANEXO IX DO PROJETO BÁSICO**  
**MODELO DE CREDENCIAMENTO VISITA TÉCNICA**



## ANEXO IX – MODELO - CREDENCIAMENTO PARA VISTORIA TÉCNICA

Pelo presente instrumento credenciamos o(a) Sr.(a) .....  
....., portador do documento de  
Identidade n.º ..... o(a) qual está habilitado a proceder à vistoria  
técnica e assinar o Atestado de Vistoria em nome da empresa .....  
CNPJ ..... prevista no ITEM 6 do Projeto Básico N.º  
23.2021.DEAC.0731784.2021.008190, referente ao procedimento  
licitatório .....

Manaus, AM, de de 2021.

*Representante(a) pela empresa licitante*



**Ministério Público do Estado do Amazonas**  
**Procuradoria-Geral de Justiça**

**Comissão Permanente de Licitação**

**EDITAL DE TOMADA DE PREÇOS Nº 2001/2021-CPL/MP/PGJ**

**ANEXO X DO PROJETO BÁSICO**  
**MODELO DE ATESTADO DE VISTORIA TÉCNICA**

## ANEXO X – MODELO - ATESTADO DE VISTORIA TÉCNICA

Atestamos, para cumprimento do item (.....) do Edital referente ao procedimento licitatório ..... que a empresa ..... inscrita no CNPJ ..... representada neste ato por seu representante credenciado, o(a) Sr. (a) ....., portador(a) do documento de identidade profissional nº ....., compareceu ao local onde será executado o serviço, conforme previsto no Item 6 do Projeto Básico N.º 23.2021.DEAC.0731784.2021.008190 e, acompanhado por representante deste Ministério Público do Estado do Amazonas / Procuradoria-Geral de Justiça, tomou conhecimento *in loco* dos locais e instalações, tendo pleno conhecimento das especificações e condições locais para cumprimento das obrigações decorrentes do objeto da licitação em questão.

Manaus, AM, de ..... de 2021.

*Representante(a) designado(a) pela empresa licitante*

De acordo

*Representante da PGJ-AM*